

E11770

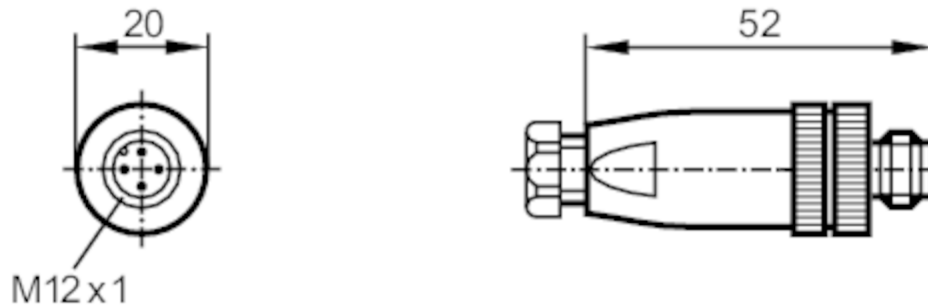

Konfektionierbarer Stecker

SSTGH050MSSFKPG



Einsatzbereich

Besondere Eigenschaft	silikonfrei; Vergoldete Kontakte
Silikonfrei	ja

Elektrische Daten

Betriebsspannung [V]	< 125 AC/DC
Strombelastbarkeit gesamt [A]	4; (...40 °C)

Umgebungsbedingungen

Umgebungstemperatur [°C]	-25...100
Schutzart	IP 68

Mechanische Daten

Gewicht [g]	26,5
Abmessungen [mm]	20 x 20 x 52
Werkstoffe	PA
Werkstoff Überwurfmutter	Messing, vernickelt

Bemerkungen

Verpackungseinheit	1 Stück
--------------------	---------

Elektrischer Anschluss

Schraubklemmen: ...0,75 mm²; Leitungsmantel: Ø 6...8 mm

Elektrischer Anschluss - Stecker

Steckverbindung: 1 x M12, gerade; Griffkörper: PA; Arretierung: Messing, vernickelt; Kontakte: vergoldet

E11770



Konfektionierbarer Stecker

SSTGH050MSSFKPG



Anschluss

