

TS-500-LI2UPN8X-SET4

Temperaturerfassung

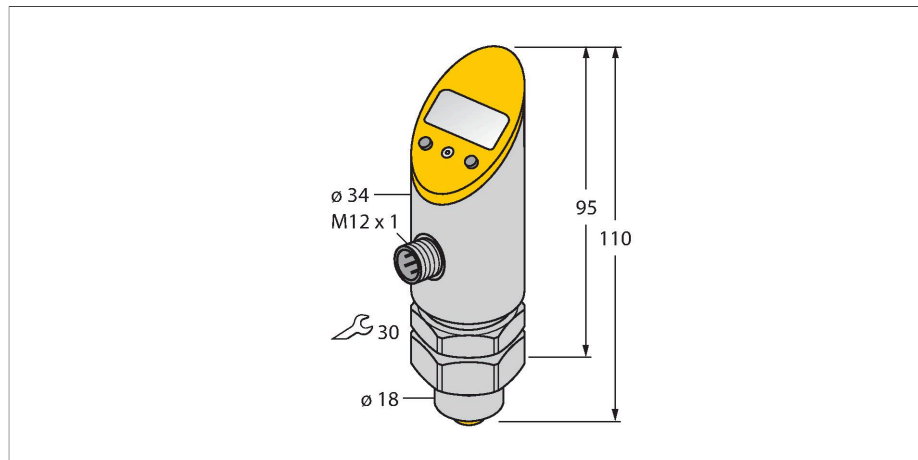

Merkmale

- Drehbares Gehäuse nach Montage des Prozessanschlusses
- Ablesen der eingestellten Werte ohne Werkzeug möglich
- Programmierschutz durch versenkten Taster und Lock-Funktion
- Permanente Anzeige der Temperatureinheit (°C, °F, K, Ohm)
- Temperaturspitzenpeicher

Technische Daten

Typ	TS-500-LI2UPN8X-SET4
Ident-No.	6840025
Temperaturbereich	
Messelement	Anschluss an Fühler der Serie TP
Ansprechzeit	100 ms
Schutzart	IP67
Temperaturverhalten	
Temperaturkoeffizient Nullpunkt TK_0	± 0.15 % v.E./10 K
Temperaturkoeffizient Spanne TK_s	± 0.15 % v.E./10 K
Umgebungsbedingungen	
Vibrationsfestigkeit	20 g (9...2000 Hz), gemäß IEC 68-2-6
Schockfestigkeit	50 g (11 ms) gemäß IEC 68-2-27
Mechanische Daten	
Gehäusewerkstoff	Edelstahl/Kunststoff, 1.4305 (AISI 303)
Prozessanschluss	zylindrisch, $\varnothing 18$ mm
Schlüsselweite Druckanschluss/Überwurfmutter	30
Elektrischer Anschluss	Steckverbinder, M12 x 1
Referenzbedingungen nach IEC 61298-1	
Temperatur	15...+25 °C
Luftdruck	860...1060 hPa abs.
Luftfeuchtigkeit	45...75 % rel.
Hilfsenergie	24 VDC
Anzeigen/Bedienelemente	
Anzeige	4-stelliges 7-Segment-Display um 180° drehbar

Technische Daten

Anzeige der Einheit	4 x LED grün (°C, °F, K, Ohm)
Programmiermöglichkeiten	Schalt-/Rückschaltpunkte; Hysteres-/Fenstermodus; Schließer/Öffner; Einheit
Tests/Zulassungen	

Montagezubehör

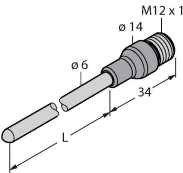
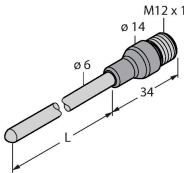
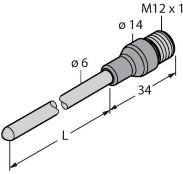
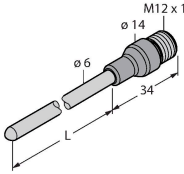
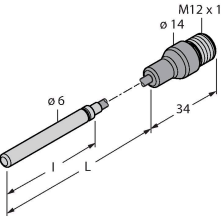
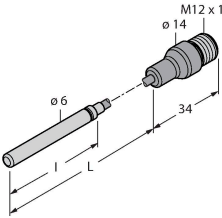
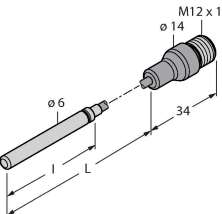
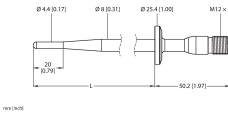
TP-206A-CF-H1141-L200	9910477	TP-206A-CF-H1141-L100	9910475
Temperaturfühler für flüssige und gasförmige Medien		Temperaturfühler für flüssige und gasförmige Medien	
			
TP-206A-CF-H1141-L150	9910476	TP-206A-CF-H1141-L300	9910478
Temperaturfühler für flüssige und gasförmige Medien		Temperaturfühler für flüssige und gasförmige Medien	
			
TP-306A-CF-H1141-L1000	9910479	TP-306A-CF-H1141-L2000	9910480
Temperaturfühler für flüssige und gasförmige Medien		Temperaturfühler für flüssige und gasförmige Medien	
			
TP-306A-CF-H1141-L5000	9910481	TP-504A-TRI3/4-H1141-L035	9910429
Temperaturfühler für flüssige und gasförmige Medien		Temperaturfühler für flüssige und gasförmige Medien	
			

TP-504A-TRI3/4-H1141-L100

9910430

Temperaturfühler für flüssige und gasförmige Medien

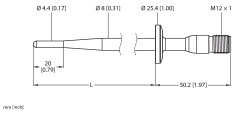

TP-504A-DN25K-H1141-L035

9910431

Temperaturfühler für flüssige und gasförmige Medien

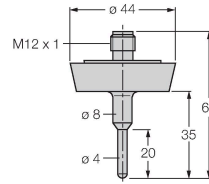

TP-504A-DN25K-H1141-L100

9910432

Temperaturfühler für flüssige und gasförmige Medien

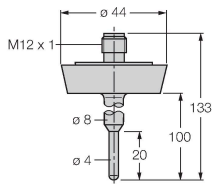

BSS-18

6901320

Befestigungsschelle für Glatt- und Gewinderohrsensoren; Werkstoff: Polypropylen

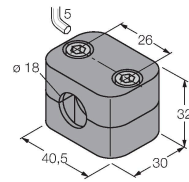

TP-206.35A-CF-H1141-L100

9910819

Temperaturfühler für flüssige und gasförmige Medien

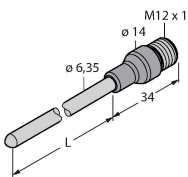

TP-206.35A-CF-H1141-L150

9910820

Temperaturfühler für flüssige und gasförmige Medien

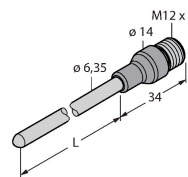

TP-206.35A-CF-H1141-L200

9910821

Temperaturfühler für flüssige und gasförmige Medien

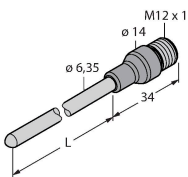

TP-206.35A-CF-H1141-L300

9910822

Temperaturfühler für flüssige und gasförmige Medien

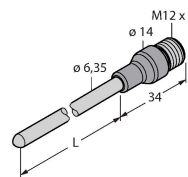

TP-504A-TRI1.5-H1141-L100

9910860

Temperaturfühler für flüssige und gasförmige Medien

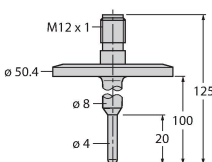

TP-206KK1-CF-H1141-L100

100017085

Temperaturfühler für flüssige und gasförmige Medien

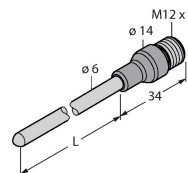

TP-206KK1-CF-H1141-L150

100017084

Temperaturfühler für flüssige und gasförmige Medien

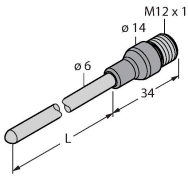

TP-206KK1-CF-H1141-L200

100017083

Temperaturfühler für flüssige und gasförmige Medien

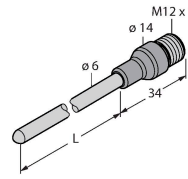

TP-306A-CF-H1141-L5500

100024018

Temperaturfühler für flüssige und gasförmige Medien

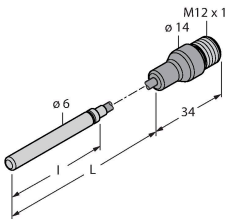

TP-203KK1-CF-H1141-L150

100045292

Temperaturfühler für flüssige und gasförmige Medien

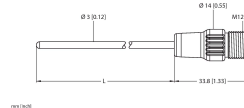

TP-504A-TRI1.5-H1141-L100/S3645

100048143

Temperaturfühler für flüssige und gasförmige Medien

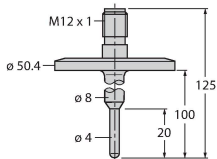

TP-305.5A-M6-L1036

100051152

Temperaturfühler für flüssige und gasförmige Medien

