

MULTIVERT® 250A

NH-Sicherungs-Lastschaltleisten, Größe 1, 250 A, 690 VAC

SICHERUNGS-LASTTRENNSCHALTER UND SCHALTLEISTEN NACH IEC

NH SICHERUNGS-LASTSCHALTLEISTEN



MULTIVERT® NH-Sicherungs-Lastschaltleisten erfüllen sämtliche Funktionen eines NH-Sicherungs-Lasttrennschalters. Die Konstruktion ist für die Direktmontage auf Sammelschienen in dreipoliger Anordnung ausgelegt.

MULTIVERT® 250A Schaltleisten können auf 185mm Sammelschienen-Systemen direkt montiert werden.

MULTIVERT® 250A Schaltleisten sind für NH-Sicherungs-Einsätze nach IEC/EN 60269-2, VDE 0636-2, Größe 1, 250A entwickelt.

Das System ist ein Modulsystem, in dem die verschiedenen Produkte optimal kombiniert werden können. MULTIVERT® ermöglichen dem Anwender eine rasche und einfache Installationsmöglichkeit sowie hohe Sicherheit bei der Installation und Wartung.

TECHNISCHE DATEN ÜBERBLICK

Bemessungsbetriebsspannung AC	690 VAC
Bemessungsstrom (A)	250 A
Baugröße lt. Norm	1
Schaltvermögen	U _e = AC 400 V; I _e = 250 A 120kA U _e = AC 500 V; I _e = 250 A 120kA U _e = AC 690 V; I _e = 250 A 120kA
Montageart	Sammelschienensystem 185 mm
Schaltbarkeit	1 x dreipolig, 3 x einpolig
Anzahl der Pole	3

PRODUKTVORTEILE

- Montage auf 185mm Sammelschienen-System
Standardausführung mittels Schrauben M 12: M = 35 ±3Nm
Bohrungslose Direktmontage mittels Krallenklemmen möglich
- Symmetrische Schaltleiste - Kabelabgang oben/unten bei Einbau wählbar
- Berührungsschutz IP 30 mit Zentralabdeckung
- Leitungsanschlussvarianten: Bolzen, Einpressmutter, V-Anschluss
- Integrierte Stromwandler (optional) bei unveränderter Einbautiefe
- Sicheres Schalten unter Last nach IEC 60947-3

ANWENDUNGSBEREICHE

- Kabelverteilerschrank
- Trafostationen
- Schalttafeln in Gewerbe- und Industrieanlagen
- Gebäudeverteilernanlagen
- Installationsverteiler

TECHNISCHE NORMEN

- nach IEC/EN 60 947-3.
Für NH-Sicherungs-Einsätze Größe 1 nach IEC/EN 60 269-2, VDE 0636-2.



MULTIVERT® 250A

NH-Sicherungs-Lastschaltleisten, Größe 1, 250 A, 690 VAC

PRODUKTPALETTE



MULTIVERT® 250 A Größe 1 185 mm 1x3-polig schaltbar

Katalognummer	Teilenummer	Leitungsanschlussmaterial	Ausführung	Verpackung	Gewicht
1.150.000	L1002189	3 Bolzen M10	-	1 Stück	4,67 kg
1.160.000	S1023171	3 Einpressmuttern M10	-	1 Stück	4,63 kg
1.170.000	H1023185	V-Anschluss für V-Anschlussklemmen Größe 1,2,3	-	1 Stück	4,55 kg
1.170.600	K1023187	V-Anschluss mit 3 Stück V-Klemmen Größe 1,2,3	-	1 Stück	4,6 kg
1.170.900	M1023189	V-Anschluss, Anschlussbügel für 2 Leiter/Pol für je 2 Stück V-Anschlussklemmen Größe 1,2,3	-	1 Stück	5,8 kg
1.150.100	P1002192	3 Bolzen M10	MULTIVERT® 1.150.000 mit Verkabelung der Messleitungen für Meldeeinrichtungen	1 Stück	5,1 kg
1.150.083	R1023193	3 Bolzen M10	MULTIVERT® 1.150.000 mit integriertem Stromwandler 250/5A, 3,75 VA, Klasse 1 für 1-polige Messung (werkseitiger Einbau in Phase L1)	1 Stück	4,8 kg
1.150.062	N1023190	3 Bolzen M10	MULTIVERT® 1.150.000 mit integriertem Stromwandler 250/5A, 3,75 VA, Klasse 0,5; geeicht, für 1-polige Messung (werkseitiger Einbau in Phase L1)	1 Stück	4,8 kg
1.150.091	S1023194	3 Bolzen M10	MULTIVERT® 1.150.000 mit integriertem Stromwandler 100/5A, 2,00 VA, Klasse 1 für 3-polige Messung	1 Stück	5,4 kg
1.150.093	T1023195	3 Bolzen M10	MULTIVERT® 1.150.000 mit integriertem Stromwandler 250/5A, 3,50 VA, Klasse 1 für 3-polige Messung, Verkabelung der Messleitungen	1 Stück	5,4 kg
1.150.072	P1023191	3 Bolzen M10	MULTIVERT® 1.150.000 mit integriertem Stromwandler 250/5A, 3,50 VA, Klasse 0,5; geeicht, für 3-polige Messung	1 Stück	4,8 kg

MULTIVERT® 250 A Größe 1 185 mm 3x1-polig schaltbar



Katalognummer	Teilenummer	Leitungsanschlussmaterial	Ausführung	Verpackung	Gewicht
1.100.000	H1002186	3 Bolzen M10	-	1 Stück	4,52 kg
1.110.000	J1023163	3 Einpressmuttern M10	-	1 Stück	4,46 kg
1.120.000	K1023164	V-Anschluss für V-Anschlussklemmen Größe 1,2,3	-	1 Stück	4,38 kg
1.120.900	Q1023169	V-Anschluss, Anschlussbügel für 2 Leiter/Pol für je 2 Stück V-Anschlussklemmen Größe 1,2,3	-	1 Stück	5,5 kg
1.100.083	N1023167	3 Bolzen M10	MULTIVERT® 1.100.000 mit integriertem Stromwandler 250/5A, 3,75 VA, Klasse 1 für 1-polige Messung (werkseitiger Einbau in Phase 1)	1 Stück	4,6 kg
1.100.062	L1023165	3 Bolzen M10	MULTIVERT® 1.100.000 mit integriertem Stromwandler 250/5A, 3,75 VA, Klasse 0,5; geeicht, für 1-polige Messung (werkseitiger Einbau in Phase 1)	1 Stück	4,6 kg
1.100.093	P1023168	3 Bolzen M10	MULTIVERT® 1.100.000 mit integriertem Stromwandler 250/5A, 3,50 VA, Klasse 1 für 3-polige Messung	1 Stück	5,3 kg
1.100.072	M1023166	3 Bolzen M10	MULTIVERT® 1.100.000 mit integriertem Stromwandler 250/5A, 3,50 VA, Klasse 0,5; geeicht, für 3-polige Messung	1 Stück	4,6 kg

MULTIVERT® 250A

NH-Sicherungs-Lastschaltleisten, Größe 1, 250 A, 690 VAC

TECHNISCHE DATEN GEMÄSS EN / IEC 60947

	250 A 1x3-polig schaltbar	250 A 3x1-polig schaltbar
Anzahl der Pole/Phasen	3	3
Baugröße	1	1
Konventioneller thermischer Strom in freier Luft mit NH-Sicherungs-Einsätzen I_{th}	250 A	250 A
Max. zulässige Bemessungsleistungsabgabe der NH-Sicherungs-Einsätze P_n	23 W	23 W
Konventioneller thermischer Strom in freier Luft mit Trennmessern I_{th}	400 A	400 A
Max. zulässige Bemessungsleistungsabgabe der Trennmesser P_n	2,6 W	2,6 W
Bemessungsbetriebsspannung U_e	690V	690V
Gebrauchskategorie nach IEC/EN 60947-3 $U_e = AC 400 V; I_e = 250 A$ $U_e = AC 500 V; I_e = 250 A$ $U_e = AC 690 V; I_e = 250 A$	AC 23 B AC 23 B AC 22 B	AC 23 B AC 23 B AC 22 B
Bemessungsisolationsspannung U_i	1000 V	1000 V
Bemessungsstoßspannungsfestigkeit U_{imp}	12 kV	12 kV
Bemessungsfrequenz	50 ... 60 Hz	50 ... 60 Hz
Schutzart	IP 30	IP 30
Verschmutzungsgrad	3	3
Bemessungsbetriebsart	Dauerbetrieb	Dauerbetrieb
Bemessungs-Kurzschluss-Einschaltvermögen mit Trennmessern I_{cm}	16 kAsw	16 kAsw
Bemessungskurzzeitstromfestigkeit mit Trennmessern I_{cw}	8 kA / 1 s	8 kA / 1 s
Bedingter Bemessungskurzschlussstrom bei Schutz durch Sicherungen $U_e = AC 400 V; I_e = 250 A$ $U_e = AC 500 V; I_e = 250 A$ $U_e = AC 690 V; I_e = 250 A$	120 kA 120 kA 120 kA	120 kA 120 kA 120 kA
Bemessungsleistungsabgabe bei I_{th} ohne NH-Sicherungs-Einsätze	35 W	35 W
Bemessungsleistungsabgabe bei I_{th} 400 A ohne Trennmesser	90 W	90 W
Leitungsanschluss		
Standard - Leitungsanschluss	M10	M10
für Kabelschuhe Cu max.	300 mm ²	300 mm ²
für Kabelschuhe Al max.	300 mm ²	300 mm ²
für Kupferschienen mit max. Dimensionen	40 x 10 mm	40 x 10 mm
V-Laschen für V-Anschlussklemmen	35 - 240 mm ²	35 - 240 mm ²
Sammelschienenanschluss		
Standard - Sammelschienenanschluss	M12	M12
Krallenklemme für SaS-Stärke	5 ... 10 mm	5 ... 10 mm
Sammelschienen-System	185 mm	185 mm
Montageart	Sammelschienen-System	Sammelschienen-System

Mersen behält sich das Recht vor ohne vorherige Ankündigung jede in diesem Datenblatt enthaltene Information zu verändern, zu aktualisieren oder zu korrigieren.

MULTIVERT® 250A

NH-Sicherungs-Lastschaltleisten, Größe 1, 250 A, 690 VAC

ABMESSUNGEN

Leitungsanschlüsse MULTIVERT® 250A, 400A, 630A (M01105b)

Anschlussart	B	E	V	
Bezeichnung	Bolzenanschluss	Einpressmutter	V-Anschluss	
Typ	Kabelschuh max. 45 mm breit	Kabelschuh max. 45 mm breit	V-Klemme (Zubehör) 22SZVK4 22SZVK41	
Klemmbereiche [mm²]	max. 300	max. 300	50 - 240 se 50 - 185 sm 35 - 70 rm 35 - 50 re	95 - 300 se 70 - 240 sm 50 - 185 rm 70 - 240 re
M [Nm]	35 ±3	35 ±3	25 ±2	25 ±2

Abmessungen in mm

MULTIVERT® 250A

NH-Sicherungs-Lastschaltleisten, Größe 1, 250 A, 690 VAC

ABMESSUNGEN

Leitungsanschlüsse MULTIVERT® 250A, 400A, 630A Mehrfachanschluss (M01156a)

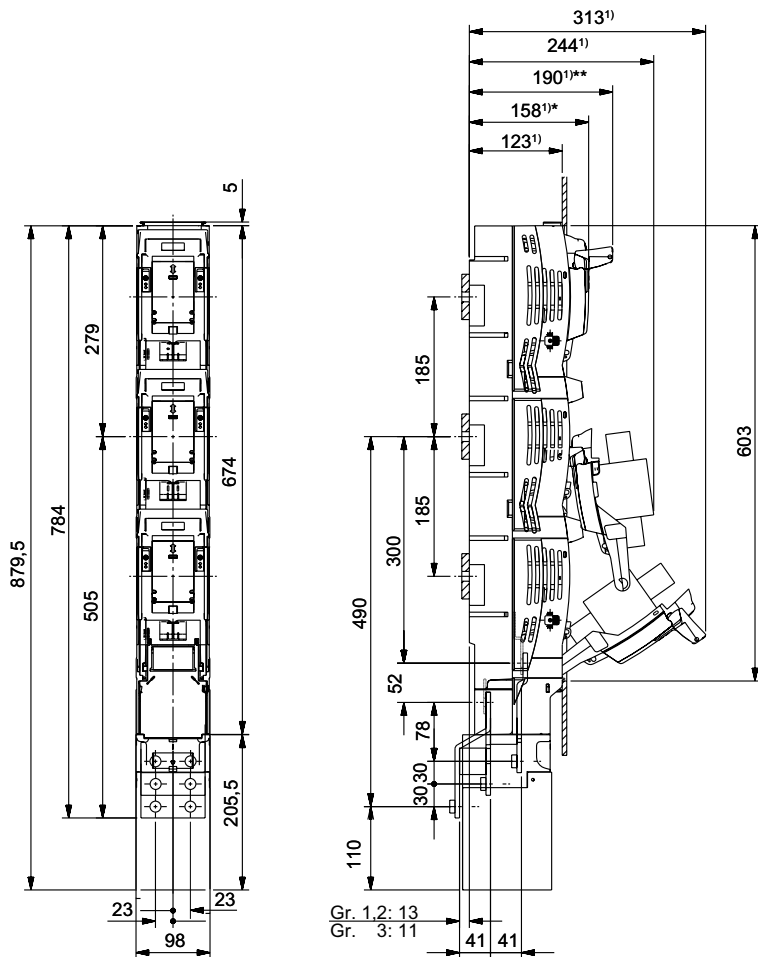

1) Maße beziehen sich auf Sammelschienen Oberkante

* 158 mm Griff umgeklappt - Gesamthöhe des Gerätes

** 190 mm Griff aufgeklappt - zum Ein- und Ausschalten

Abmessungen in mm

MULTIVERT® 250A

NH-Sicherungs-Lastschaltleisten, Größe 1, 250 A, 690 VAC

ABMESSUNGEN

Leitungsanschlüsse MULTIVERT® 250A, 400A, 630A Mehrfachanschluss (MA88f)

Anschlussvariante: 2 Kabelschuhe

Anschlussvariante: 3 Kabelschuhe

Cu: bis max. 300 mm² rm, sm Kabelschuhe lt. DIN 46235

Cu: bis max. 150 mm² rm, sm Kabelschuhe lt. DIN 46235

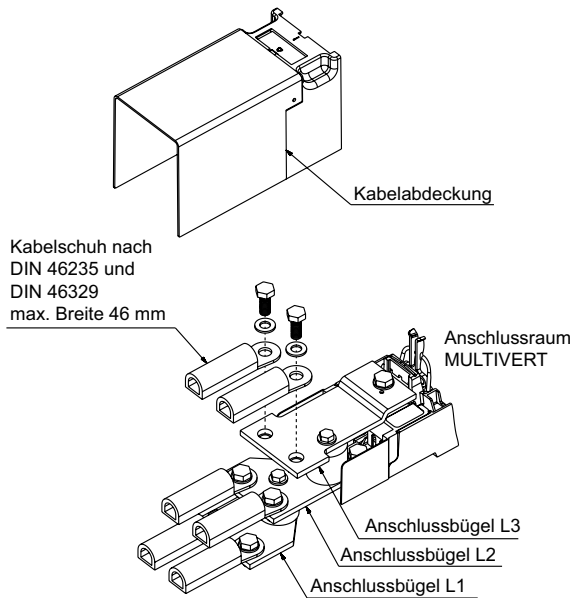

HINWEIS:
Wir empfehlen aus Sicherheitsgründen die Kabelschuhe (185, 240 und 300 mm²) zu isolieren.

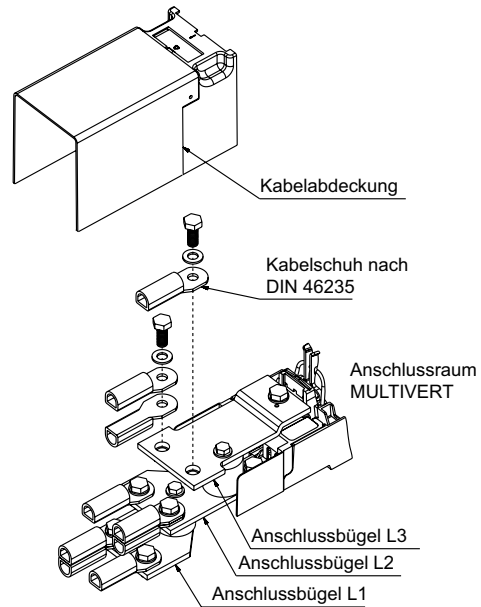

HINWEIS:
Wir empfehlen aus Sicherheitsgründen die Kabelschuhe (95, 120 und 150 mm²) zu isolieren.

Anordnung der Bügel

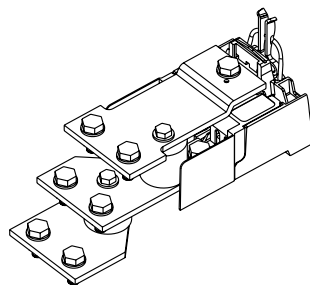

Anzugsdrehmoment der Schrauben: 32 - 38 Nm

Abmessungen in mm

MULTIVERT® 250A

NH-Sicherungs-Lastschaltleisten, Größe 1, 250 A, 690 VAC

ABMESSUNGEN

Kabelabdeckhauben für Abgang unten für MULTIVERT® 250A, 400A, 630A (M01160a-1)

Standardausführung: Integrierte Kabelabdeckhaube für Abgang unten

für Kabelanschluss (Bolzen und Einpressmutter)
- in Schaltanlagen mit Zentralabdeckung

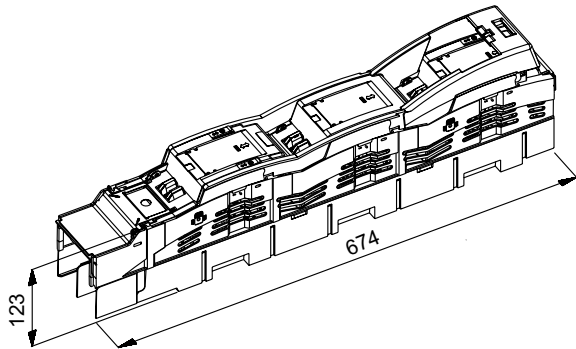

für Klemmanschluss (V-Anschluss)
für "hohen" Klemmanschluss (Doppel V-Klemmen)
- in Schaltanlagen mit Zentralabdeckung
und Kabelverteilerschränken

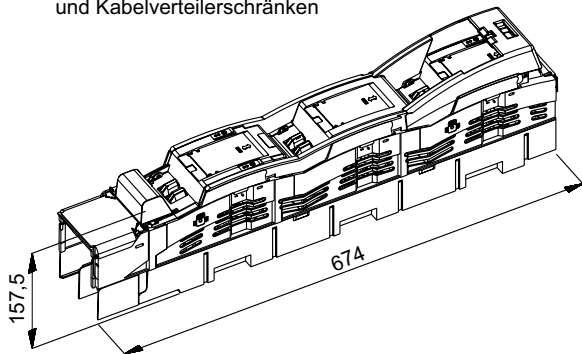

Verlängerungshaube für Abgang unten Artikelnummer 1.002.095 (Zubehör)

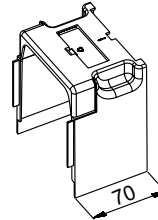

für verlängerte Abdeckung
für Kabelanschluss (Bolzen und Einpressmutter)
- in Schaltanlagen mit Zentralabdeckung

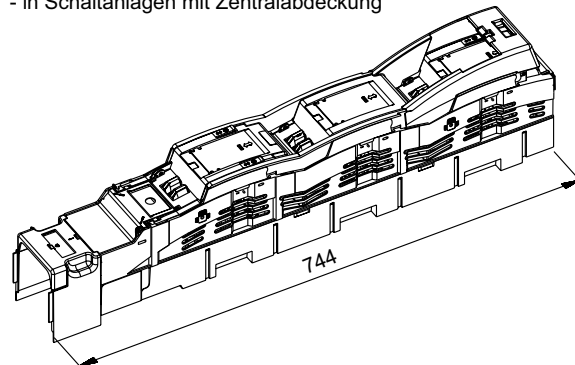

für verlängerte Abdeckung
für Klemmanschluss (V-Anschluss)
für "hohen" Klemmanschluss (Doppel V-Klemmen)
- in Schaltanlagen mit Zentralabdeckung
und Kabelverteilerschränken

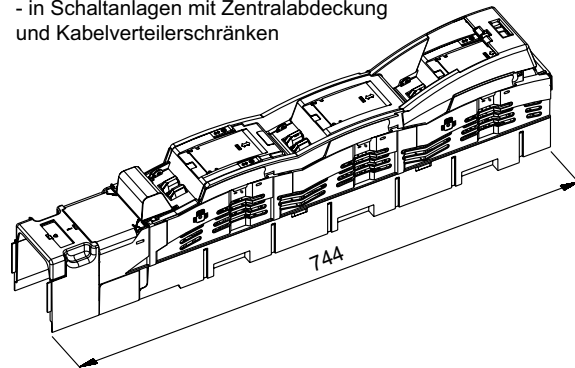

Abmessungen in mm

Mersen behält sich das Recht vor ohne vorherige Ankündigung jede in diesem Datenblatt enthaltene Information zu verändern, zu aktualisieren oder zu korrigieren.

MULTIVERT® 250A

NH-Sicherungs-Lastschaltleisten, Größe 1, 250 A, 690 VAC

ABMESSUNGEN

Kabelabdeckhauben für Abgang unten für MULTIVERT® 250A, 400A, 630A Mehrfachanschluss

(M01160b-2)

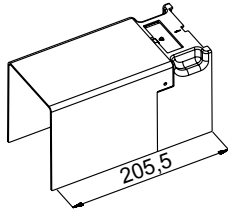

für Mehrfachanschluss
für Kabelanschluss mit 2 bzw. 3 Kabelschuhen/Phase
siehe MA 88
- in Schaltanlagen mit Zentralabdeckung

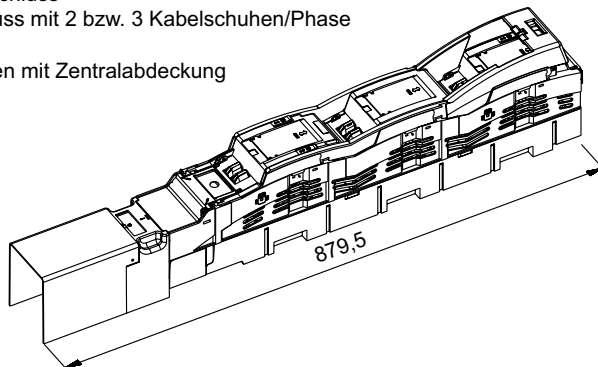

für Mehrfachanschluss
für V-Anschluss Anschlussbügel 2 Leiter/Phase
- in Schaltanlagen mit Zentralabdeckung
und Kabelverteilerschränken

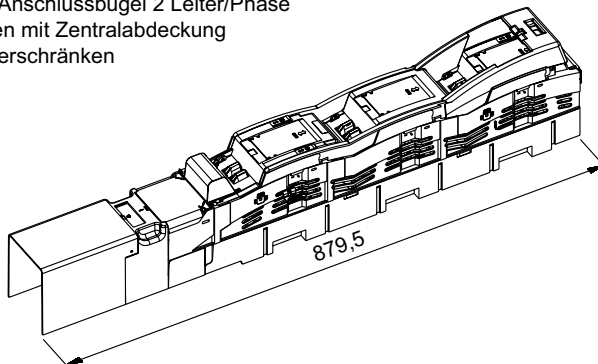

Abmessungen in mm

MULTIVERT® 250A

NH-Sicherungs-Lastschaltleisten, Größe 1, 250 A, 690 VAC

ABMESSUNGEN

Kabelabdeckhauben für Abgang oben für MULTIVERT® 250A, 400A, 630A (M01160a-3)

ohne Kabelabdeckhaube

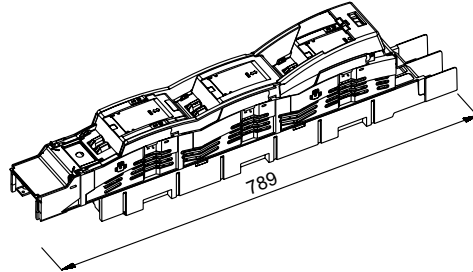

Kabelabdeckhaube für Abgang oben
Artikelnummer: MZKHO (Zubehör)
für Kabelanschluss
(Bolzen und Einpressmutter)
- in Schaltanlagen
mit Zentralabdeckung

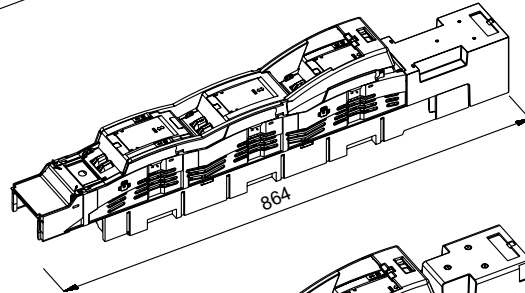
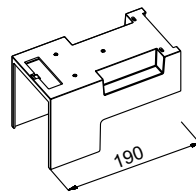

Kabelabdeckhaube für Abgang oben
Artikelnummer: MZKAB (Zubehör)
für Klemmanschluss (V-Anschluss)
- in Kabelverteilerschränken

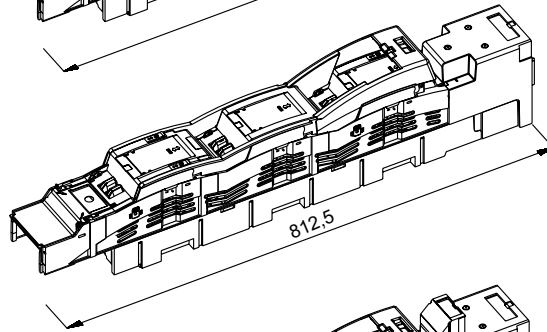
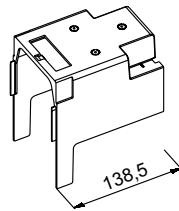

Kabelabdeckhaube für Abgang oben
Artikelnummer: MZKAB1 (Zubehör)
für "hohen" Klemmanschluss
(Doppel V-Klemmen)
- in Kabelverteilerschränken

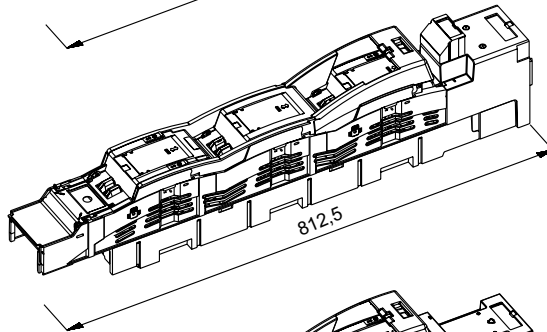
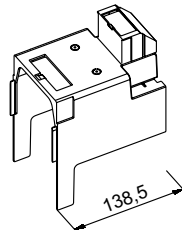

Kabelabdeckhaube für Abgang oben
Artikelnummer: MZKHV (Zubehör)
für Kabelanschluss bei Einbau in
Schaltanlagenmodulen mit
Zentralabdeckung
(Auflageebene um 16 mm
abgesenkt)

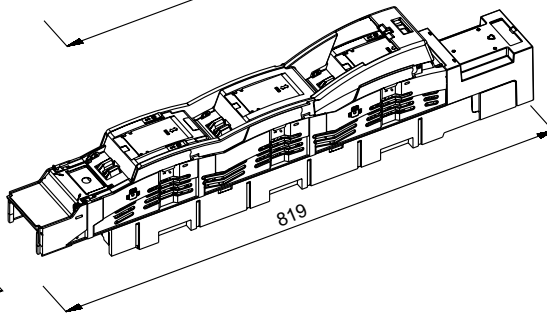
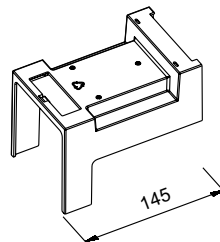

Abmessungen in mm

Mersen behält sich das Recht vor ohne vorherige Ankündigung jede in diesem Datenblatt enthaltene Information zu verändern, zu aktualisieren oder zu korrigieren.

MULTIVERT® 250A

NH-Sicherungs-Lastschaltleisten, Größe 1, 250 A, 690 VAC

EXPLOSIONSZEICHNUNG

MULTIVERT® 250A, 400A, 630A 3x1-polig schaltbar (E 1.002.265a)

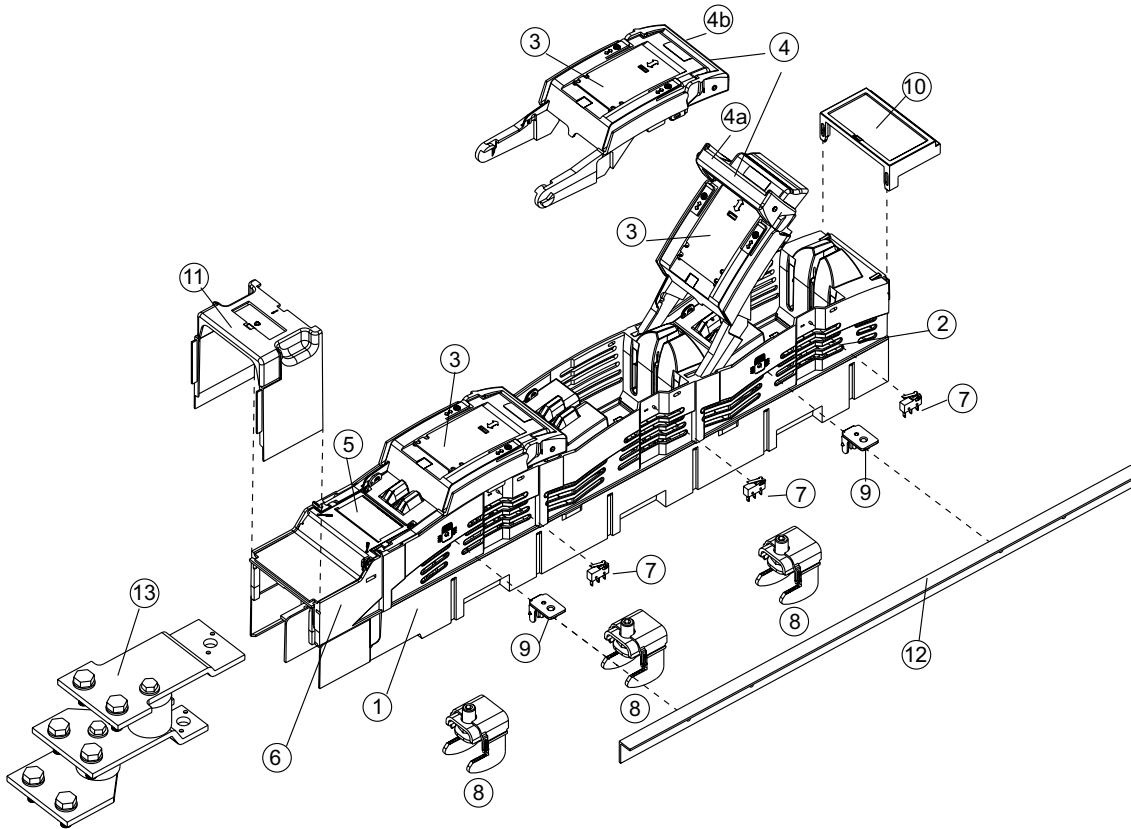

Nr.	Artikelnummer	Kurzbezeichnung
1		Basiskörper
2		Schutzabdeckung (Oberteil - abnehmbar)
3		Schaltdeckel
4		Kombinationsgriff: 4a. offen - Schaltstellung; 4b. geschlossen - Einbautiefe 158mm
5		Beschriftungsfläche
6		Integrierte Kabelabdeckhaube
7	1.000.852	Meldeswitcher für Schalterstellung
8	1.000.192	Krallenklemme, 1 Set = 3 Stück
9	MZAW	Abstützwinkel, 1 Set = 4 Stück
10	MZBT	Beschriftungsträger
11	1.002.095	Kabelabdeckhaube, Abgang unten, 70mm
12	1.001.510	Blendleiste, Länge 605mm, 1 Set = 2 Stück
13	1.002.255	Nachrüstset für Mehrfachanschluss unten

MULTIVERT® 250A

NH-Sicherungs-Lastschaltleisten, Größe 1, 250 A, 690 VAC

EXPLOSIONSZEICHNUNG

MULTIVERT® 250A, 400A, 630A 1x3-polig schaltbar (E 1.002.266)

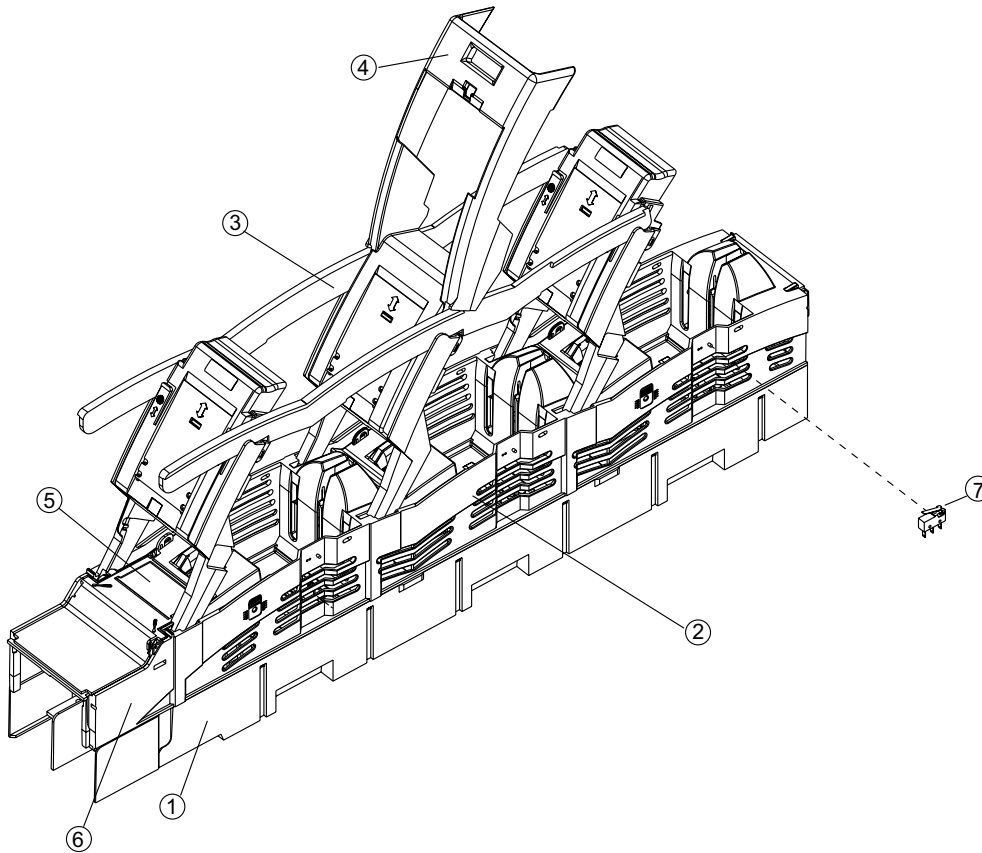

Nr.	Artikelnummer	Kurzbezeichnung
1		Basiskörper
2		Schutzabdeckung (Oberteil - abnehmbar)
3		Schaltdeckel 3-polig
4		Griff
5		Beschriftungsfläche
6		Integrierte Kabelabdeckhaube
7	1.000.852	Meldeschalter für Schalterstellung

MULTIVERT® 250A

NH-Sicherungs-Lastschaltleisten, Größe 1, 250 A, 690 VAC

ZUBEHÖR



1.002.095



1.002.458



MZKAB



MZKAB1



MZKHO



MZKHV



MZVHB



1.001.510



MZAW

Abdeckungen/Kabelabdeckungen

Katalognummer	Teilenummer	Anwendung	Ausführung	Verpackungseinheit	Gewicht
1.002.095	J1002279	Abgang unten	Abdeckhaube für verlängerte Abdeckung Länge 70 mm	1 Stück	0,12 kg
1.002.458	N1023305	Abgang unten	Abdeckhaube für Mehrfachanschluss Länge 205,5mm	1 Stück	0,16 kg
MZKAB	J1023301	Abgang oben	Abdeckhaube für Klemmenanschluss in Kabelverteilerschränken Länge 138,5 mm	1 Stück	0,10 kg
MZKAB1	K1023302	Abgang oben	Abdeckhaube für „hohen“ Klemmenanschluss in Kabelverteilerschränken Länge 138,5 mm	1 Stück	0,12 kg
MZKHO	G217655	Abgang oben	Abdeckhaube zur Verwendung in Schaltanlagen mit Zentralabdeckung Länge 190 mm	1 Stück	0,13 kg
MZKHV	A1002202	Abgang oben	Abdeckhaube für Einbau in Schaltanlagenmodule mit Zentralabdeckung (Auflageebene um 16 mm abgesenkt) Länge 145 mm	1 Stück	85 g
MZVHB	L1023303	Abgang oben	verlängerte Abdeckhaube Länge 257 mm	1 Stück	0,23 kg

Abdeckungen/Ausgleichs- & Systemabdeckungen

Katalognummer	Teilenummer	Ausführung	Verpackungseinheit	Gewicht
1.001.510	K1002280	Blende für Auflage der Zentralabdeckung 1 Set = 2 Stück	1 Set	0,15 kg
MZAW	D218687	Abstützwinkel für Abdeckplattenhalterung 1 Set = 4 Stück	1 Set	27 g

Mersen behält sich das Recht vor ohne vorherige Ankündigung jede in diesem Datenblatt enthaltene Information zu verändern, zu aktualisieren oder zu korrigieren.

ZUBEHÖR



1.002.492

1.002.493

1.002.829



1.002.830

MZ01LPAP

MZLPAP



1.000.192



1.002.647

Abdeckungen/Leerplatzabdeckung

Katalognummer	Teilenummer	Anwendung	Ausführung	Verpackungseinheit	Gewicht
1.002.492	M1002282	SaS-System 185 mm	Leerplatzabdeckung Breite 100 mm, Länge 630 mm zum frontseitigen Abdecken leerer Leistenplätze in Schaltanlagen mit Zentralabdeckung	1 Stück	0,20 kg
1.002.493	N1002283	SaS-System 185 mm	Leerplatzabdeckung Breite 50 mm, Länge 630 mm zum frontseitigen Abdecken leerer Leistenplätze in Schaltanlagen mit Zentralabdeckung	1 Stück	0,14 kg
1.002.829	F1023413	SaS-System 185 mm	Leerplatzabdeckung Breite 100 mm, Länge 630 mm mit Höhenausgleich 123 mm für Sammelschienenmontage Set = Abdeckung + Montageset (2 Distanzstücke, 2 Schraubnieten)	1 Set	0,27 kg
1.002.830	E1023412	SaS-System 185 mm	Leerplatzabdeckung Breite 50 mm, Länge 630 mm mit Höhenausgleich 123 mm für Sammelschienenmontage, Set = Abdeckung + Montageset (2 Distanzstücke, 2 Schraubnieten)	1 Set	0,20 kg
MZ01LPAP	C1023410	SaS-System 185 mm	Leerplatzabdeckung ohne Höhen- ausgleich Breite 50 mm, Länge 500 mm inkl. Befestigungsmaterial	1 Stück	60 g
MZLPAP	D1023411	SaS-System 185 mm	Leerplatzabdeckung Breite 100 mm, Länge 612 mm inkl. 2 Stück Kunststoffschrauben M12 zur Befestigung (Abstand der Befestigungslöcher 185 mm)	1 Stück	0,56 kg

Montagemöglichkeiten/Sammelschienenmontage

Katalognummer	Teilenummer	Ausführung	Verpackungseinheit	Gewicht
1.000.192	P1002284	Krallenklemme Größe 1, 2, 3, M = 15–20 Nm Befestigung: Imbus für MULTIVERT®/BSL mit Abgang unten und oben 1 Set = 3 Stück	1 Set	0,47 kg
1.002.647	S1023447	Einpressmutter M10, Größe 1 1 Set = 30 Stück	1 Set	0,19 kg

MULTIVERT® 250A

NH-Sicherungs-Lastschaltleisten, Größe 1, 250 A, 690 VAC

ZUBEHÖR



1.000.829



1.000.852



1.002.940



1.000.102



MZPR600



MZBT

Meldeeinrichtungen

Katalognummer	Teilenummer	Ausführung	Verpackungseinheit	Gewicht
1.000.829	L1023418	Elektromechanische Sicherungsüberwachung (galvanische Trennung) MZS Größe 1,2,3 für MULTIVERT® 250 A, 400 A, 630 A mit verkabelten Messleitungen	1 Stück	0,31 kg
1.000.852	Q1002285	Meldeschalter für Schalterstellung Mikroschalter 1 Wechsler 5 A, 250 V	1 Stück	90 g
1.002.940	Z1023453	Elektronische Sicherungsüberwachung ESÜ Größe 1,2,3 für MULTIVERT® 250 A, 400 A, 630 A mit verkabelten Messleitungen (Bemessungsspannung=525VAC)	1 Stück	0,85 kg

Amperemeter-Einheiten

Katalognummer	Teilenummer	Ausführung	Verpackungseinheit	Gewicht
1.000.102	M1023281	Größe 1, 2, 3, 250 A, mit Schleppzeiger, 1-polige Messung	1 Stück	83 g
1.000.108	T1023287	Größe 1, 2, 3, 250 A, mit Schleppzeiger, 3-polige Messung (wahlweise L1, L2, L3)	1 Stück	83 g

Stromwandler/Aufbaustromwandler

Katalognummer	Teilenummer	Ausführung	Verpackungseinheit	Gewicht
MZ1SW250	K1024567	Stromwandler bis 250/5A für 1-polige Messung, Klasse 1 Set = 1 Stück Stromwandler + 3 Stück Primärrohre als Distanzierung, 1 Stück im Wandler eingebaut, 2 weitere Stück lose beige packt	1 Set	0,88 kg
MZ3SW250	M1024569	Stromwandler bis 250/5A für 3-polige Messung, Klasse 1 Set = 3 Stück Stromwandler mit Primärrohren als Distanzierung, 3 Stück im Wandler eingebaut	1 Set	1,38 kg
MZPR600	S1024597	Primärrohr als Distanzierung, bis 600/5A, Nachrüstset für benachbarte MULTIVERT® ohne Messung zur Erreichung der gleichen Bauhöhe 1 Set = 3 Stück	1 Set	0,62 kg
SZ1SW250	L1024568	Stromwandler bis 250/5A, Klasse 1, für 1-polige Messung	1 Stück	0,43 kg

Beschriftungsmöglichkeiten

Katalognummer	Teilenummer	Ausführung	Verpackungseinheit	Gewicht
MZBT	B222181	Beschriftungsträger Größe 1, 2, 3	1 Stück	30 g

Mersen behält sich das Recht vor ohne vorherige Ankündigung jede in diesem Datenblatt enthaltene Information zu verändern, zu aktualisieren oder zu korrigieren.

MULTIVERT® 250A

NH-Sicherungs-Lastschaltleisten, Größe 1, 250 A, 690 VAC

ZUBEHÖR



1.000.099



1.001.667



1.002.255



1.003.377



22SZVK42



1.003.286



1.002.909



1.002.910

Varianten der Leitungsanschlüsse

Katalognummer	Teilenummer	Ausführung	Verpackungseinheit	Gewicht
1.000.099	E1023436	Isolierkappe für V-Anschlussklemme Größe 1,2,3	1 Stück	0,1 g
1.001.667	F1023275	Adapter für Doppelanschluss L3	1 Stück	0,25 kg
1.002.255	B1024582	Nachrüstset für Mehrfachanschluss, Abgang unten 2 Kabelschuhe Cu/Al: bis max. 300 mm ² rm, sm 3 Kabelschuhe Cu: bis max. 150 mm ² rm, sm M = 32-38 Nm	1 Set	1,68 kg
1.002.909	K1024613	V-Anschlussklemme Größe 1,2,3, 10-300 mm ² se, 10-300 mm ² sm, 10-300 mm ² rm, 10-300 mm ² re, Öffnungsbreite: 26.5 mm M = 23 -27 Nm 1 Set = 3 Stk.	1 Set	0,24 kg
1.002.910	L1024614	V-Anschlussklemme Größe 1,2,3, 95-300 mm ² se, 70-240 mm ² sm, 50-185 mm ² rm, 70-240 mm ² re, Öffnungsbreite: 26.5 mm M = 23 -27 Nm 1 Set = 3 Stk.	1 Set	0,26 kg
1.003.286	Q1024595	Nachrüstset für V-Anschluss Größe 1,2,3 Set = 3 Stück V-Laschen, Kabelabdeckhaube und Beschriftungsschilder für Größe 1, 2 und 3	1 Set	0,23 kg
1.003.377	Y1024579	Nachrüstset für Mehrfachanschluss, Abgang oben 2 Kabelschuhe Cu/Al: bis max. 300 mm ² rm, sm 3 Kabelschuhe Cu: bis max. 150 mm ² rm, sm M = 32-38 Nm	1 Set	1,74 kg
22SZVK42	Q1024618	V-Anschlussklemme Größe 1,2,3 für 2 Leiter 50-240 mm ² se, 50-185 mm ² sm, 50-185 mm ² rm, 70-240 mm ² re M = 23-27 Nm	1 Stück	6,8 g

Mersen behält sich das Recht vor ohne vorherige Ankündigung jede in diesem Datenblatt enthaltene Information zu verändern, zu aktualisieren oder zu korrigieren.