

# LZP 22

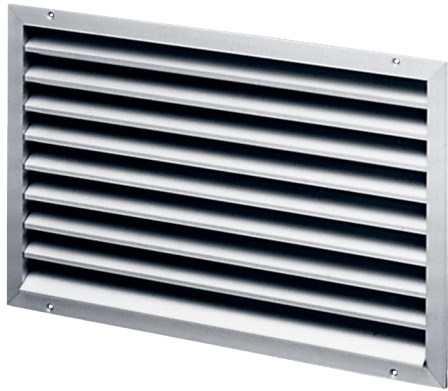

## Kurzinformation

Außengitter, Stahlblech verzinkt, Kanalmaß 500 x 250 mm

Artikelnummer 0151.0255

## Technische Daten

Luftrichtung	Be- und Entlüftung
Einbau	außen
Einbauort	Wand / Kanal
Material	Stahlblech, verzinkt
Gewicht	6,5 kg
Kanalmaß	500 mm x 250 mm
Breite	529 mm
Höhe	325 mm
Tiefe	73 mm
Verpackungseinheit	1 Stück
Sortiment	D
GTIN (EAN)	4012799512554

## Kennlinie Druckverluste

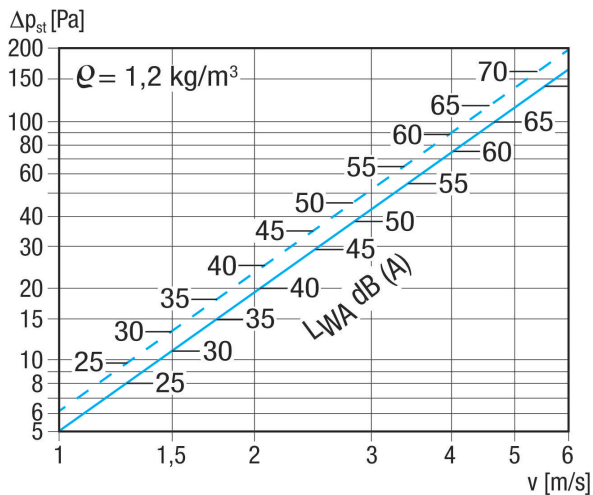

gestrichelte Linie: Druckverlust saugend  
 durchgezogene Linie: Druckverlust drückend

# LZP 22

Maßzeichnung [mm]

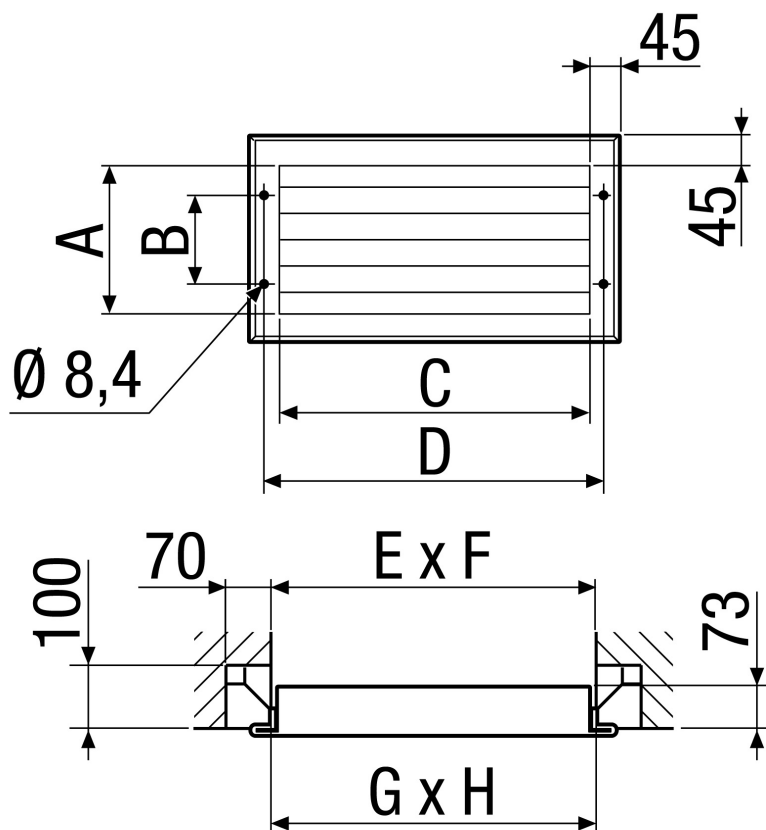

A	B	C	D	E	F	G	H
235	125	485	529	510	260	500	250