

ELR 25



Kurzinformation

Befestigungsmanschetten zur Schall- und Vibrationsdämpfung von Rohrventilatoren, DN 250

Artikelnummer 0092.0113

Technische Daten

Material	Stahlblech, verzinkt
Gewicht	0,3 kg
Geeignet für Nennweite	250 mm
Breite	272 mm
Höhe	272 mm
Tiefe	60 mm
Verpackungseinheit	1 Stück
Sortiment	C
GTIN (EAN)	4012799921134

Maßzeichnung [mm]

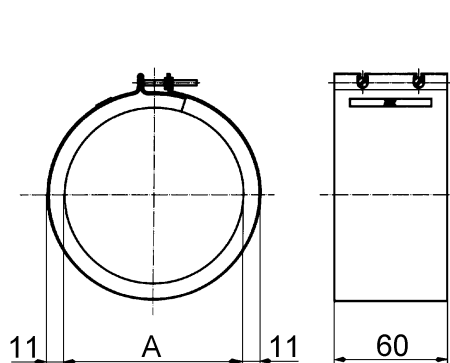

A
250

Darstellung im eingebauten Zustand, Lieferung erfolgt in gestreckter Form