

! WARNUNG

Sicherheitshinweise:

- Die Installation des Geräts und Reparaturen am Gerät sind ausschließlich vom Fachmann unter Beachtung der geltenden VDE-Richtlinien durchzuführen. Bei nicht fachgerechter Installation und Inbetriebnahme wird keine Haftung übernommen.
- Vor Öffnen des Gerätes Netzstecker ziehen bzw. Stromzuführung entfernen, andernfalls besteht Lebensgefahr. Dies gilt auch, wenn Sie das Gerät reinigen oder an den Anschlüssen arbeiten.
- Verwenden Sie nur das am Gerät angeschlossene Netzkabel. Es dürfen am Netzkabel auf keinen Fall Teile ausgetauscht oder Veränderungen vorgenommen werden. Es besteht sonst Lebensgefahr, für die keine Haftung übernommen wird.
- Sofern eine austauschbare Sicherung vorhanden ist, ist vor dem Wechsel der Sicherung der Netzstecker zu ziehen. Defekte Sicherungen nur durch normgerechte Sicherungen des gleichen Nennwertes ersetzen.
- Das Gerät darf nur in trockenen Räumen betrieben werden. In feuchten Räumen oder im Freien besteht die Gefahr von Kurzschlüssen (Achtung: Brandgefahr) oder elektrischem Schlägen (Achtung: Lebensgefahr).
- Um Beschädigungen am Gerät selbst oder an Peripheriegeräten vorzubeugen, dürfen Geräte, die zur Wandmontage vorgesehen sind nur auf flachen Oberflächen montiert werden.
- Planen Sie den Montage- bzw. Aufstellort so, dass Sie in Gefahrensituationen den Netzstecker leicht erreichen und aus der Steckdose ziehen können. Wählen Sie den Montage- bzw. Aufstellort so, dass Kinder nicht unbeaufsichtigt am Gerät und dessen Anschlüssen spielen können. Der Montage- bzw. Aufstellort muss eine sichere Verlegung aller angeschlossenen Kabel ermöglichen. Das Netzkabel sowie Zuführungskabel dürfen nicht durch irgendwelche Gegenstände beschädigt oder gequetscht werden.
- Wählen Sie einen Montage- bzw. Aufstellungsort, an dem unter keinen Umständen Flüssigkeiten oder Gegenstände in das Gerät gelangen können (z. B. Kondenswasser, Dachundichtigkeiten, Gießwasser etc.)
- Setzen Sie das Gerät niemals direkter Sonneneinstrahlung aus und vermeiden Sie die direkte Nähe von Wärmequellen (z. B. Heizkörper, andere Elektrogeräte, Kamin etc.) Bei Geräten, die Kühlkörper oder Lüftungsschlitze haben, muss daher unbedingt darauf geachtet werden, dass diese keinesfalls abgedeckt oder verbaut werden. Sorgen Sie außerdem für eine großzügig bemessene Luftzirkulation um das Gerät. Damit verhindern Sie mögliche Schäden am Gerät sowie Brandgefahr durch Überhitzung. Achten Sie unbedingt darauf, dass Kabel nicht in die Nähe von Wärmequellen (z.B. Heizkörper, andere Elektrogeräte, Kamin etc.) kommen.



WEEE Nr.
DE14023300

Ihr Gerät ist mit dem WEEE-Symbol markiert (Waste Electronics and Electrical Equipment). Dies bedeutet, dass elektrische und elektronische Komponenten nicht mit dem Restmüll entsorgt werden dürfen. Gebrauchte elektrische und elektronische Komponenten sind separat zu entsorgen.

Technische Daten:

	SPU 996-09	SPU 998-09	SPU 9912-09	SPU 9918-09	SPU 9918-19
Frequenzbereich (Rückkanal TERR SAT)		5...65 MHz	85...862 MHz	950...2200 MHz	
Anzahl der Eingänge		9	9		
Anzahl der Stamm-Ausgänge		9			
Teilnehmeranschlüsse	6	8	12	18	18
Anschlussdämpfung - TERR	20 dB	22 dB	25 dB	28 dB	25...29 dB
Anschlussdämpfung - SAT passiv		19...16 dB		21...18 dB	
Anschlussdämpfung - SAT aktiv					6...3 dB
Ausgangspegel SAT-Empfänger SAT ¹					98 dBµV
Stromaufnahme je Teilnehmeranschluss.		25 mA			55 mA
Durchgangsdämpfung TERR	2...5 dB	5 dB	3...6 dB	6 dB	7 dB
Durchgangsdämpfung SAT			>26 dB	3...7 dB	3...7 dB
Schaltisolation			>30 dB		
Entkopplung Stammleitungen			>26 dB		
Entkopplung Ausgänge			>40 dB		
Selektion (SAT Terr)			F		
Anschlüsse					
Umgebungstemperaturbereich (gemäß EN 60065)			-20...+50°C		
Maße (B x H x T) ca.	230 x 125 x 40 mm	230 x 145 x 40 mm	230 x 180 x 40 mm	230 x 255 x 40 mm	230 x 255 x 40 mm
1.3. Ordnung SAT EN 50083-3@35dB IMA					



Competence in
Communication
Technologies

SPU 996-09 | SPU 998-09 SPU 9912-09 SPU 9918-09/-19 premium-line Kaskadenbausteine Betriebsanleitung

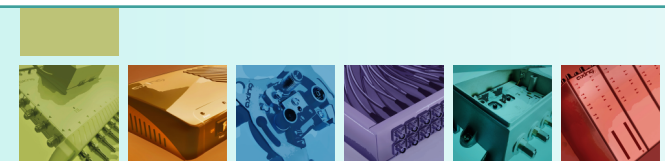
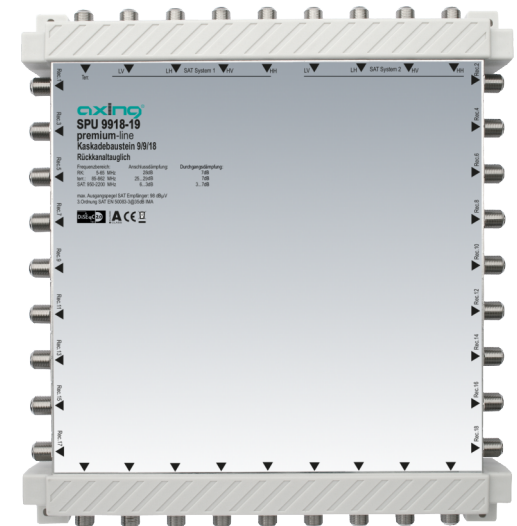

Verwendungsbereich:

Die Geräte sind ausschließlich für den Einsatz zum Verteilen von Radio- und Fernsehsignalen im Haus geeignet! Wird das Gerät für andere Einsätze verwendet, wird keine Garantie übernommen!

Mit den Kaskadebausteinen können 8 SAT-ZF-Polarisationsebenen inklusive terrestrischer Signale (z.B. UKW-Radio) auf mehrere SAT-Receiver verteilt werden.

- SPU 996-09 = 6 Receiver
- SPU 998-09 = 8 Receiver
- SPU 9912-09 = 12 Receiver
- SPU 9918-09/19 = 18 Receiver.

HF-Anschluss:

Hinweis: Für ein Kaskadesystem mit den Kaskadebausteinen SPU 996-09, SPU 998-09, SPU 9912-09 oder SPU 9918-09/19 benötigen Sie einen der Multischalter SPU 96-09, 910-09 oder 916-09 oder einen Kopfverstärker SVS 990-09. Beachten Sie bei der Inbetriebnahme des Multischalters oder des Kopfverstärkers dessen Betriebsanleitung.

- ▶ Verbinden Sie die Ausgänge der Multischalter mit den Eingängen der Kaskadebausteine. Verwenden Sie F/F-Quickfix-Adapter CFA 4-01 (nicht im Lieferumfang enthalten), damit können Sie die Geräte einfach aufeinander stecken (1 bis 3).
- ▶ Wenn Sie mehrere Kaskadebausteine verwenden, schließen Sie die Ausgänge des Kaskadebausteins an den Eingängen eines weiteren Kaskadebausteins an usw. Hinweis: Abhängig vom Anlagenaufbau (Pegelverlusten), sind beim Einsatz mehrerer Kaskadebausteine weitere Multischalter zur Verstärkung der Durchgangssignale nötig (4).
- ▶ Schließen Sie die Ausgänge des letzten Kaskadebausteins mit den beim Multischalter beiliegenden Abschlusswiderständen CFA 11-00 ab (5).
- ▶ Verbinden Sie die seitlichen Teilnehmerausgänge mit den Antennensteckdosen. Verwenden Sie für alle HF-Verbindungen hochgeschirmte Koaxialkabel mit F-Anschlusssteckern. Passende Kabel und Stecker finden Sie im aktuellen AXING-Katalog oder unter www.axing.com.

Montage:

Verwenden Sie die dem Gerät beiliegenden Montageschrauben und die Montagelöcher an den Geräten (6).

- ▶ **Wichtig:** Bei der Montage ist darauf zu achten, dass die EN 60728-11 bezüglich Erdung eingehalten wird! Wir empfehlen die Verwendung der QEW-Erdungswinkel.

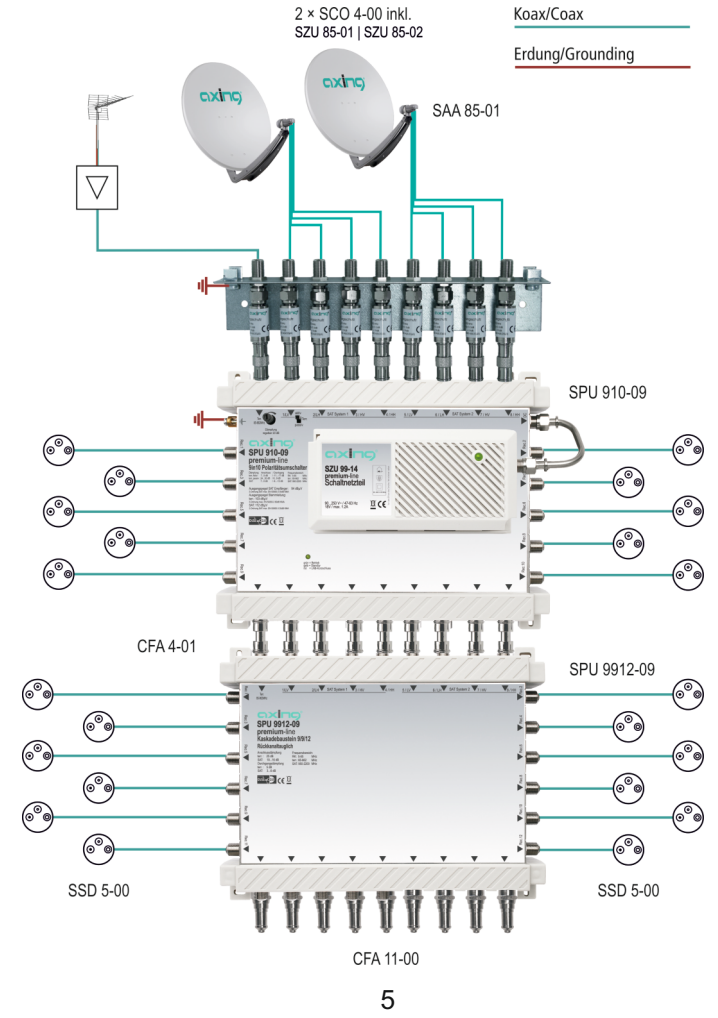
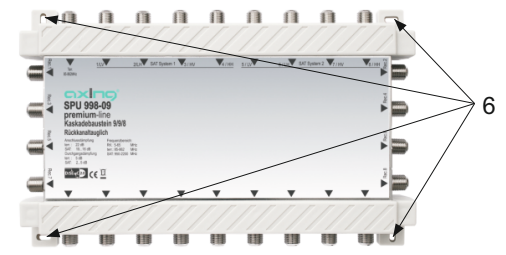
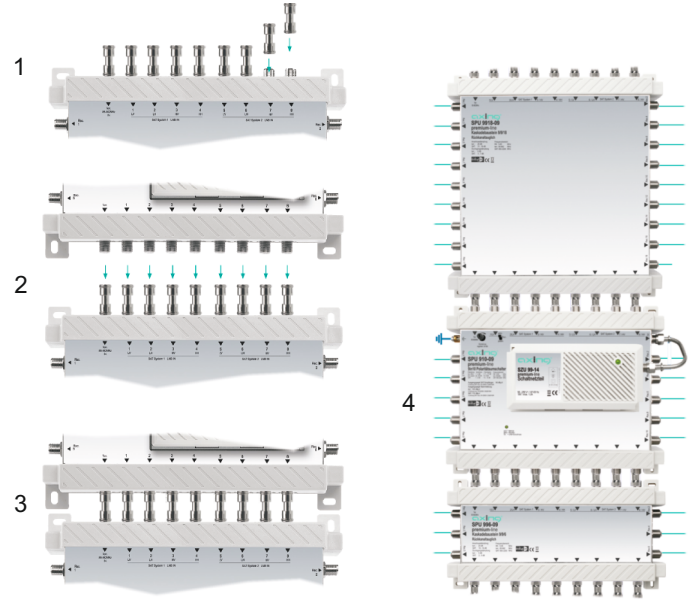

WARNING

Safety advice:

- ▶ Installation and repairs to the equipment may only be carried out by technicians observing the current VDE guidelines. No liability will be assumed in the case of faulty installation and commissioning.
- ▶ Before opening the equipment pull out the power plug or remove the power supply, otherwise there is danger of electrocution. This is also valid for cleaning the equipment or working on the connections.
- ▶ Only use the mains cable connected to the device. Never replace any parts or make any modifications on the mains cable. Otherwise there is a risk of mortal injury for which we cannot be held liable.
- ▶ Providing that a serviceable fuse exists, the power plug must be pulled out before changing the fuse. Defective fuses may only be replaced with standard compliant fuses that have the same nominal value.
- ▶ The equipment may only be operated in dry rooms. In humid rooms or outdoors there is danger of short-circuit (caution: risk of fire) or electrocution.
- ▶ To prevent damage to your equipment and to avoid possible peripheral damages, the devices foreseen for wall mounting may only be installed on a flat surface.
- ▶ Choose the location of installation or mounting so that the power plug can be reached and pulled out of the socket easily in case of danger. Choose the location of installation or mounting such that children may not play unsupervised near the equipment and its connections. The location of installation or mounting must allow a safe installation of all cables connected. The mains cable as well as feeder lines may not be damaged or clamped by objects of any kind.
- ▶ Choose the location of installation or mounting so that under no circumstances liquids or objects can get into the equipment (e.g. condensation, water coming from leaking roofs or flowing water, etc.).
- ▶ Avoid exposure of the equipment to direct sunlight and to other heat sources (e.g. radiators, other electrical devices, chimney, etc.). Devices that are equipped with heat sinks or ventilation slots must under no circumstances be covered or blocked. Also ensure for a generous air circulation around the equipment. In this way you avoid possible damage to the equipment as well as a risk of fire caused by overheating. Absolutely avoid that cables come near any source of heat (e.g. radiators, other electrical devices, chimney, etc.).



WEEE Nr.
DE14023300

Your device is marked with the WEEE symbol (Waste Electrical and Electronic Equipment). This means that the electrical and electronic components must not be disposed of as residual waste. Used electrical and electronic components must be disposed of separately.

Technical specifications:

	SPU 996-09	SPU 998-09	SPU 9912-09	SPU 9918-09	SPU 9918-19
Frequency range (return path TERR SAT)		5...65 MHz	85...862 MHz 950...2200 MHz		
Number of inputs		9	9		
Number of trunk outputs		8	12	18	18
Subscriber ports	6				
Tap loss TERR	20 dB	22 dB	25 dB	28 dB	25...29 dB
Tap loss SAT passive		19...16 dB		21...18 dB	
Tap loss SAT active					6...3 dB
Output level SAT receiver SAT ¹					98 dBµV
Current consumption per Subscriber port		25 mA			55 mA
Through loss TERR		5 dB			7 dB
Through loss SAT	2...5 dB		3...6 dB	6 dB	3...7 dB
Switching isolation			>26 dB		
Isolation trunk lines			>30 dB		
Isolation of outputs			>26 dB		
Selection (SAT TERR)			>40 dB		
Connectors			F		
Ambient temperature range (acc. to EN 60065)			-20...+50°C		
Dimensions (W x H x D) appr.	230 x 125 x 40 mm	230 x 145 x 40 mm	230 x 180 x 40 mm	230 x 255 x 40 mm	230 x 255 x 40 mm
¹ 3rd order SAT EN 50083-3@35dB IMA					

KLASSE **A** CLASS
ULTRA HD



Competence in
Communication
Technologies

SPU 996-09 | SPU 998-09 SPU 9912-09 SPU 9918-09/-19 premium-line Cascade Units Operation Instructions

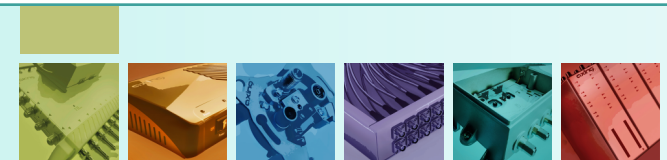
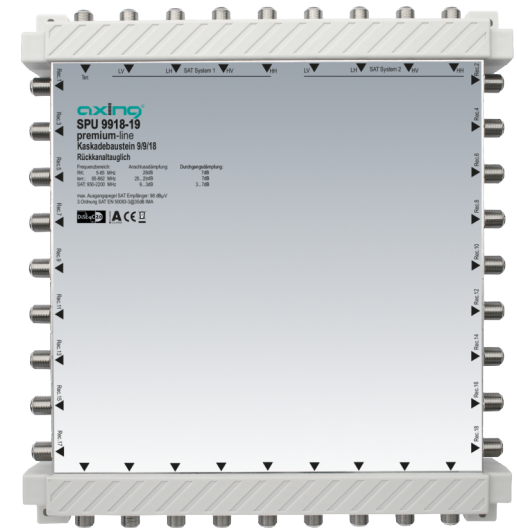

Field of application:

The devices are only suitable for in-house distribution of RF signals! If the device is used for other purposes, no warranty is given!
 With the cascading units 8 SAT IF polarization levels including terrestrial signals (e.g. FM radio) can be distributed to several SAT receivers.
 SPU 996-09 = 6 receivers
 SPU 998-09 = 8 receivers
 SPU 9912-09 = 12 receivers
 SPU 9918-09/-19 = 18 receivers

RF-Installation:

Note: For a cascading system with the cascade units SPU 996-09, SPU 998-09, SPU 9912-09 or SPU 9918-09/-19 you need a multiswitch SPU 96-09, 910-09 or 916-09 or a head amplifier SVS 990-09. Please note when installing these multiswitches or head amplifier the appropriate operation instructions.

- ▶ Connect the outputs of the multiswitch to the inputs of the cascade unit. Use F/F Quickfix adapters CFA 4-01 (not included in delivery). Using adapters you can easily plug the devices on each other (see figure 1 to 3).
- ▶ If you use several cascade units, connect the outputs of the first cascade unit to the inputs of the next cascade unit and so on. Note: According to the dimensions of your SAT system, you may have to use after some cascade units a further multiswitch to amplify the trunk signals (4).
- ▶ Terminate the outputs of the last cascade unit with the resistors CFA 11-00 you find in the carton box of the multiswitch (5).
- ▶ Connect the receiver outputs on the left and right sides to the antenna sockets. Use highly shielded coaxial cables with F connectors. Suitable cables and connectors can be found in the current AXING catalogue or under www.axing.com.

Mounting:

- Use the included mounting screws and the mounting holes of the devices (6).
- ▶ **Important:** Please make sure, that possible standards (EN 60728-11) and safety regulations regarding electrical grounding must be kept. We would therefore recommend to use QEW Earthing angles.

