

Siedle Steel

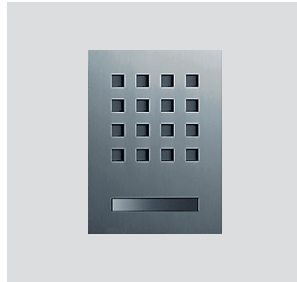

Produktinformation
Namensschild

Product information
Nameplate

Information produit
Plaquette de nom

Opuscolo informativo
sul prodotto
Targhetta del nome

Productinformatie
Naambordje

Produktinformation
Navneskilt

Produktinformation
Namnskylt

Información de producto
Placa de características

Informacja o produkcie
Tabliczka z nazwiskiem

Информация о продуктах
Именная табличка

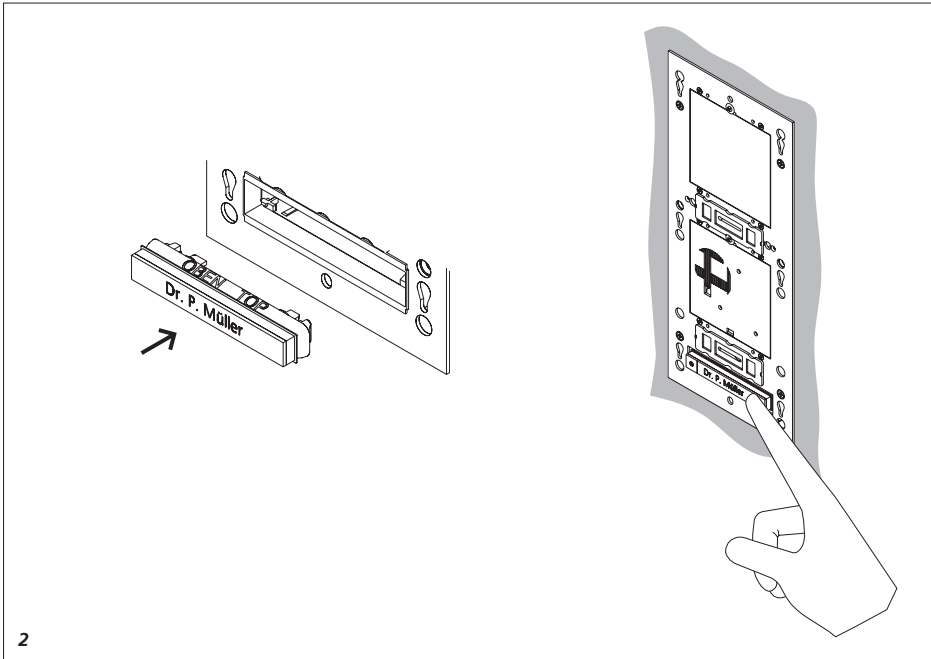
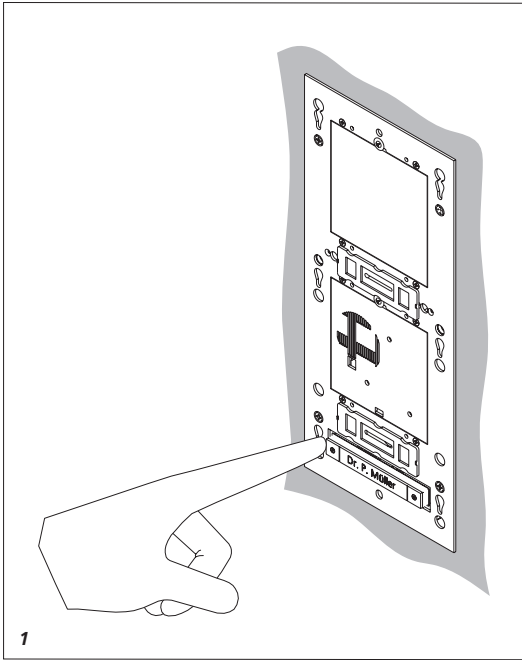

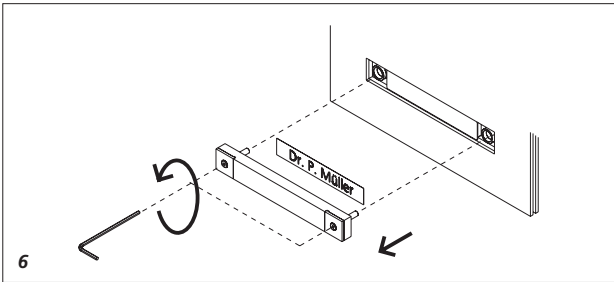
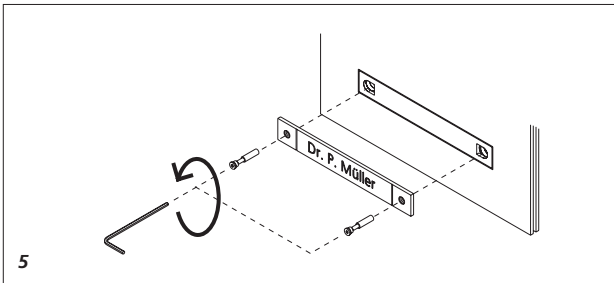
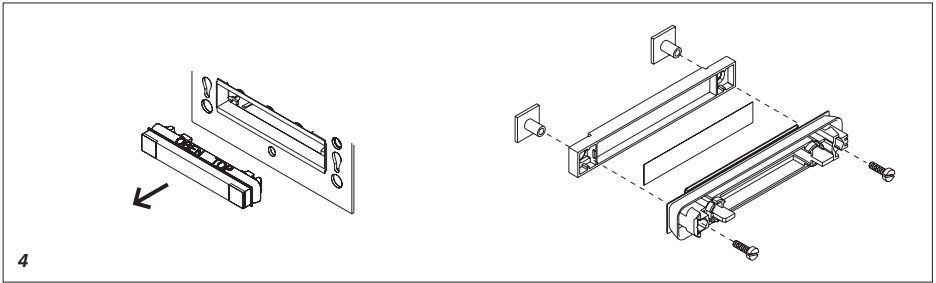
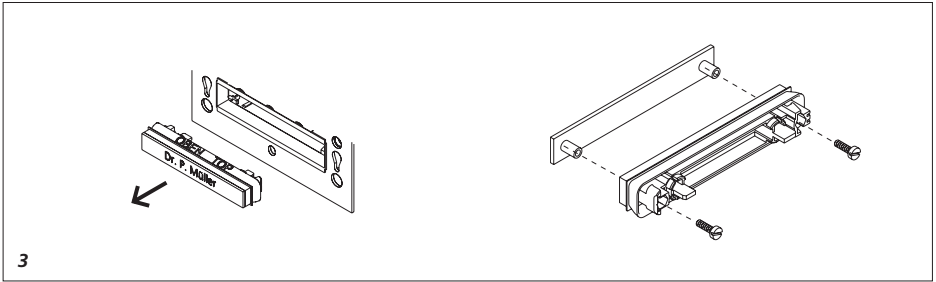

Taste in Steel Türstation aus-/einbauen

Eine Taste kann nur bei abgenommener Bedienplatte ausgebaut werden.

Das Abnehmen und Aufsetzen der Bedienplatte ist in der anlagenspezifischen Montage-Produktinformation beschrieben.

1 Taste am linken Rand etwas eindrücken und gleichzeitig nach rechts schieben. Taste aus dem Schacht entnehmen.

2 Beim Einsetzen der Taste auf die umlaufende Dichtlippe und die Markierung „OBEN TOP“ achten. Taste in den Schacht einsetzen, leicht andrücken und nach links schieben um die Taste zu verriegeln.

Namensschild wechseln

Befestigung rückseitig

Ausgebaute Taste in die Einzelteile zerlegen.

Namensschild bzw. die Schrifteinlage wechseln.

3 *Massives Metall als gravierbares Namensschild, Befestigung von der Rückseite.*

4 *Kunststoff mit hinterleuchtetem Namensschild und Schrifteinlage.*

Befestigung frontseitig

Die frontseitig verschraubten Namensschilder können auch im eingebauten Zustand und mit montierter Bedienplatte gewechselt werden.

5 *Massives Metall als gravierbares Namensschild, mit frontseitiger Befestigung (sichtbar) lösen und tauschen.*

6 *Kunststoff mit hinterleuchtetem Namensschild mit frontseitiger Befestigung (sichtbar) lösen und Schrifteinlage austauschen.*

Griffleiste der Steel Türstation mit Briefkasten aus-/einbauen

Auf der Rückseite der Briefeinfwurfklappe die Muttern lösen, Griffleiste tauschen und wieder vorsichtig verschrauben.

Remove/mount the button in the Steel door station

It is only possible to remove a button when the operating panel has been taken off.

Instructions on how to remove and replace the operating panel are provided in the system-specific installation and product information.

1 Press the button on the left-hand edge in slightly and at the same time shift to the right. Remove the button from the shaft.

2 When inserting the button, pay attention to the sealing lip surround and the marking "OBEN TOP". Insert the button in the shaft, press inwards slightly and shift to the left in order to lock it in position

Exchanging the nameplate

Fixture at the back

Dismantle removed buttons into their individual parts.

Exchange the nameplate / the insert.

3 *Solid metal as an engravable nameplate, fixture from the back.*

4 *Plastic with backlit nameplate and insert.*

Fixture at the front

The nameplates screwed at the front can also be exchanged when installed and with the operating panel mounted.

5 *Solid metal as an engravable nameplate, remove with (visible) fixture at the front and exchange.*

6 *Release the plastic with backlit nameplate with the (visible) front fixture and exchange the insert.*

Removing/mounting the grip rail of the Steel door station with letterbox

On the back of the pass-through flap, release the nuts, exchange the grip rail and carefully screw into place.

Déposer/monter la touche dans la platine de rue Steel

Une touche ne peut être démontée qu'après avoir démonté la plaquette de service.

La dépose et la mise en place de la platine de commande sont décrites dans l'information produit Montage spécifique de l'installation.

1 Appuyer légèrement sur le bord gauche de la touche et pousser en même temps vers la droite. Enlever la touche de son logement.

2 En remettant la touche en place, veiller au joint enveloppant et au marquage "OBEN TOP". Placer la touche dans son logement, appuyer légèrement et pousser vers la gauche pour bien bloquer la touche.

Remplacer l'étiquette

Fixation en face arrière

Démontez en éléments individuels la touche qui a été déposée.

Remplacer l'étiquette et l'insert de marquage.

3 *Métal massif, en tant que plaquette de nom pouvant être gravée, fixation par l'arrière.*

4 *Matière plastique avec plaquette de nom rétroéclairée et insert de marquage.*

Fixation en face avant

Les étiquettes vissables en face avant peuvent également être remplacées à l'état monté et avec platine de commande montée.

5 *Métal massif, en tant que plaquette de nom pouvant être gravée, avec fixation en façade (visible), désolidariser et remplacer.*

6 *Détacher la matière plastique avec étiquette rétroéclairée avec fixation en face avant (visible) et remplacer l'insert de marquage.*

Démontier/monter le bandeau poignée de la platine de rue Steel avec boîte aux lettres

Sur la face arrière du clapet de boîte aux lettres, desserrer les écrous, remplacer le bandeau poignée et revisser avec précaution.

Smontaggio/montaggio del tasto nel posto esterno Steel

Lo smontaggio d'un tasto è possibile solo dopo aver smontato il pannello dei comandi.

La rimozione e l'applicazione del pannello di comando sono descritte nell'opuscolo informativo sul prodotto relativo al montaggio specifico dell'impianto.

1 *Comprimere leggermente il tasto sul bordo sinistro e contemporaneamente spingerlo verso destra. Estrarre il tasto dal vano.*

2 *Inserendo il tasto bisogna prestare attenzione al labbro di tenuta perimetrale ed alla marcatura "OBEN TOP".*

Inserire il tasto nel vano, comprimerlo leggermente e spingerlo verso sinistra per innestarlo in posizione.

Sostituzione della targhetta del nome

Fissaggio sul retro

Scoprire il tasto smontato nelle sue parti.

Sostituire la targhetta del nome e/o l'insero dicitura.

3 *Metallo massiccio sotto forma di targhetta del nome da incidere, fissaggio dal lato posteriore.*

4 *Materiale plastico con targhetta del nome retroilluminata e inserto dicitura.*

Fissaggio sul lato anteriore

Le targhette del nome avvitate sul lato anteriore possono essere sostituite anche in stato montato e con pannello di comando montato.

5 *Metallo massiccio sotto forma di targhetta del nome da incidere, con fissaggio sul lato anteriore (visibile), staccabile e sostituibile.*

6 *Materiale plastico con targhetta del nome retroilluminata con fissaggio sul lato anteriore (visibile) staccabile e inserto dicitura sostituibile.*

Smontare/montare il listello del posto esterno Steel con cassetta per le lettere

Sul lato posteriore della ribaltina della buca delle lettere svitare i dadi, sostituire il listello e riavvitare con cautela.

Toets in Steel deurstation uit-/inbouwen

U kunt een knop alleen uitbouwen als u eerst de bedieningsplaat wegneemt.

Bedieningsplaat afnemen en plaatsen wordt in de installatiespecifieke montage productinformatie beschreven.

1 *Druk de linker rand van de knop een klein beetje in en schuif de knop tegelijkertijd naar rechts. Neem de knop uit de schacht.*

2 *Als u de knop inzet, moet u op de rondomlopende afdichtingslip en de markering „OBEN TOP“ (BOVEN) letten.*

Plaats de knop in de schacht, druk hem enigszins vast en schuif de knop naar links om hem te vergrendelen.

Naambordje wisselen

Bevestiging aan de achterzijde

Uitgebouwde toets in de individuele delen leggen.

Naambordje resp. het opschriftenveld wisselen.

3 *Massief metaal als graveerbaar naambordje, bevestiging vanaf de achterzijde.*

4 *Kunststof met vanaf de achterzijde verlicht naambordje en opschriftenveld.*

Bevestiging aan de voorzijde

De vanaf de voorzijde vastgeschroefde naambordjes kunnen ook in ingebouwde toestand met gemonteerde bedieningsplaat worden gewisseld.

5 *Massief metaal als graveerbaar naambordje, met bevestiging aan de voorzijde (zichtbaar) losmaken en omwisselen.*

6 *Kunststof met vanaf de achterzijde verlicht naambordje met bevestiging aan de voorzijde (zichtbaar) losmaken en opschriftenveld omwisselen.*

Greeplijst van het Steel deurstation met brievebus uit-/inbouwen

Op de achterzijde van de brievebus worden de moeren losgemaakt, de greeplijst omruilen en de voorzijde vastschroeven.

Tast ud-/indbygges i Steel dørstation

En tast kan kun demonteres, når frontpladen er taget af. Fjernelse og påsætning af betjeningspladen er beskrevet i den anlægsspecifikke produktinformation om montering.

- 1 *Tasten trykkes lidt ind i venstre side og forskydes samtidigt mod højre. Tasten tages ud af skakten.*
 - 2 *Ved isætning af tasten skal man være opmærksom på den rundgående tætningslæbe og markeringen "OBEN TOP".*
- Sæt tasten ind i skakten, tryk let på tasten og forskyd den mod venstre for at fastlåse den.*

Navneskilt skiftes

Fastgørelse på bagsiden

Skil den udbyggede tast ad i sine enkelte dele. Skift navneskiltet eller tekstfeltet.

- 3 *Massivt metal som graverbart navneskilt, fastgørelse på bagsiden.*
- 4 *Kunststof med baggrundsbelyst navneskilt og tekstfelt.*

Fastgørelse på forsiden

Navneskilte, der er skruet fast på forsiden, kan også skiftes i indbygget tilstand og med monteret betjeningsplade.

- 5 *Løsn og skift massivt metal som graverbart navneskilt, med fastgørelse på forsiden (synlig).*
- 6 *Løsn kunststof med baggrundsbelyst navneskilt med fastgørelse på forsiden (synlig) og skift tekstfeltet.*

Indbyg/udbyg gribelesten til Steel dørstationen med postkasse

On the back of the pass-through flap, release the nuts, exchange the grip rail and carefully screw into place.

Bygga ut/in en knapp i en Steel dörrstation

En knapp kan bara demonteras när manöverplattan är borttagen. Hur man tar av och sätter på manöverplattan beskrivs i den specifika monterings produktinformationen för anläggningen.

- 1 *Tryck in knappen något vid den vänstra kanten och skjut den samtidigt åt höger. Ta ut knappen ur urtaget.*
 - 2 *Vid insättning av knappen måste man vara observant på den omslutande tätningsläppen och markeringen "OBEN TOP" (UPP).*
- Sätt in knappen i urtaget med ett lätt tryck och skjut den åt vänster så att den spärras i läge.*

Byta ut en namnskylt

Fixering på baksidan

Demontera de utbyggda knapparna i sina beståndsdelar. Byt ut namnskylten alt. textremsan.

- 3 *Massiv metall som graverbar namnskylt, fixering från baksidan.*
- 4 *Plast med bakgrundsbelyst namnskylt och textremsa.*

Fixering på framsidan

Namnskyltarna som är fastskruvade från framsidan kan även bytas ut i inbyggt tillstånd och med monterad manöverplatta.

- 5 *Massiv metall som graverbar namnskylt, med fixering från framsidan (synlig), lossa och byta ut.*
- 6 *Plast med bakgrundsbelyst namnskylt med fixering på framsidan (synlig), lossa och byta ut textremsan.*

Demontera/montera grepplistan till Steel dörrstationen med brevlåda

Lossa muttrarna på baksidan av brevkastets lock, byt ut grepplistan och skruva ihop igen försiktigt.

Desmontar/montar la tecla en la estación de puerta Steel

Una tecla sólo puede desmontarse si se ha extraído el panel de mando. La extracción y colocación del panel de mando se describe en el montaje específico para la instalación en la información de producto.

1 *Apretar algo la tecla en el borde izquierdo y desplazar la mismo tiempo hacia la derecha. Sacar la tecla del hueco.*

2 *Al insertar la tecla, tener en cuenta la junta de goma que la rodea y la marca "OBEN TOP" (HACIA ARRIBA). Insertar la tecla en el hueco, apretar ligeramente y desplazar a la izquierda para bloquearla.*

Cambiar la etiqueta identificativa de inquilinos**Fijación en el lado posterior**

Desmontar la tecla extraída en las piezas individuales.

Cambiar la etiqueta identificativa de inquilinos o el inserto de inscripción.

3 *Metal macizo como etiqueta identificativa de inquilinos grabable, fijación por el lado trasero.*

4 *Plástico con etiqueta identificativa de inquilinos retroiluminada e inserto de inscripción.*

Fijación por el lado delantero

Las etiquetas identificativas de inquilinos atornilladas por el lado delantero también pueden cambiarse sin desmontarse y con panel de mando montado.

5 *Soltar y cambiar el metal macizo como etiqueta identificativa de inquilinos grabable, con fijación por el lado delantero (visible).*

6 *Soltar plástico con etiqueta identificativa de inquilinos retroiluminada con fijación por el lado delantero (visible) y cambiar el inserto de inscripción.*

Desmontar/montar el asidero de la estación de puerta Steel con buzón

Soltar las tuercas en la parte posterior de la clapeta del buzón, cambiar el asidero y volver a apretar las tuercas con cuidado.

Montaż/demontaż przycisku w stacji zewnętrznej Steel

Przycisk można wymontować tylko po zdjęciu płyty obsługowej. Zdejmowanie i zakładanie płyty obsługowej opisane jest w materiałach informacyjnych dotyczących montażu określonej instalacji.

1 *Leżko wcisnąć przycisk na brzegu i przesunąć jednocześnie w prawo. Przycisk wyjąć z wgłębienia.*

2 *Podczas wkładania przycisku zwracać uwagę na okalającą krawędź ściętą i oznaczenie „OBEN TOP”.*

Przycisk włożyć w zagłębienie, leżko docisnąć i przesunąć w lewo, aby go zablokować.

Wymiana tabliczki z nazwiskiem**Zamocowanie po stronie tylnej**

Wymontowany przycisk rozłożyć na pojedyncze części.

Wymienić tabliczkę z nazwiskiem lub wkład z napisem.

3 *Tabliczkę z nazwiskiem z masywnego metalu, mocowanie od tyłu.*

4 *Tworzywo sztuczne z podświetloną tabliczką z nazwiskiem i wkładką na opis.*

Zamocowanie po stronie przedniej

Przykręcone z przodu tabliczki z nazwiskiem można wymienić również w stanie zamontowanym i z założoną płytą obsługową.

5 *Tabliczkę z nazwiskiem z masywnego metalu, z mocowaniem z przodu (widocznym) zdemontować i wymienić.*

6 *Tworzywo sztuczne z podświetloną tabliczką z nazwiskiem z zamocowaniem z przodu (widocznym) – odmocować i wymienić wkład z napisem.*

Demontaż/montaż uchwytu w stacji zewnętrznej Steel ze skrzynką na listy.

Odkręcić nakrętki od spodu kłapy zakrywającej otwór do wrzucania listów, wymienić uchwyt, a następnie ostrożnie go przykręcić.

Демонтаж/монтаж кнопки в дверной панели вызова Steel

Кнопку можно демонтировать только при снятой панели управления.

Снятие и установка панели управления описаны в информации о монтаже изделия для конкретной системы.

- 1** Слегка прижать левый край кнопки и одновременно сместить вправо. Вынуть кнопку из шахты.
- 2** При установке кнопки обращать внимание на уплотнительную губку по всему периметру и на метку «OVEN TOP».

Вставить кнопку в шахту, слегка прижать и сместить влево, чтобы кнопка зафиксировалась.

Замена таблички для имени

Крепление с задней стороны

Демонтированную кнопку разобрать на детали.

Заменить табличку с именем или вкладку для надписи.

- 3** Массивная металлическая пластина в качестве гравированной таблички для имени, крепление с задней стороны.

- 4** Пластик с подсвечиваемой табличкой для имени и вкладкой для надписи.

Крепление с передней стороны

Привинченные с лицевой стороны таблички для имени можно также заменить в смонтированном состоянии и с установленной панелью управления.

- 5** Массивная металлическая пластина в качестве гравированной таблички для имени, крепление с лицевой стороны (видимое), отсоединить и заменить.

- 6** Пластмасса с подсвечиваемой табличкой для имени, крепление с лицевой стороны (видимое), отсоединить и заменить вкладку для надписи.

Демонтировать/смонтировать выступ дверной панели вызова Steel с почтовым ящиком

Отпустить гайки на задней стороне крышки щели для писем, заменить выступ и снова осторожно привинтить.

SSS SIEDLE

S. Siedle & Söhne
Telefon- und Telegrafenerwerke OHG

Postfach 1155
78113 Furtwangen
Bregstraße 1
78120 Furtwangen

Telefon +49 7723 63-0
Telefax +49 7723 63-300
www.siedle.de
info@siedle.de

© 2007/04.16
Printed in Germany
Best. Nr. 200037069-01