

E37640

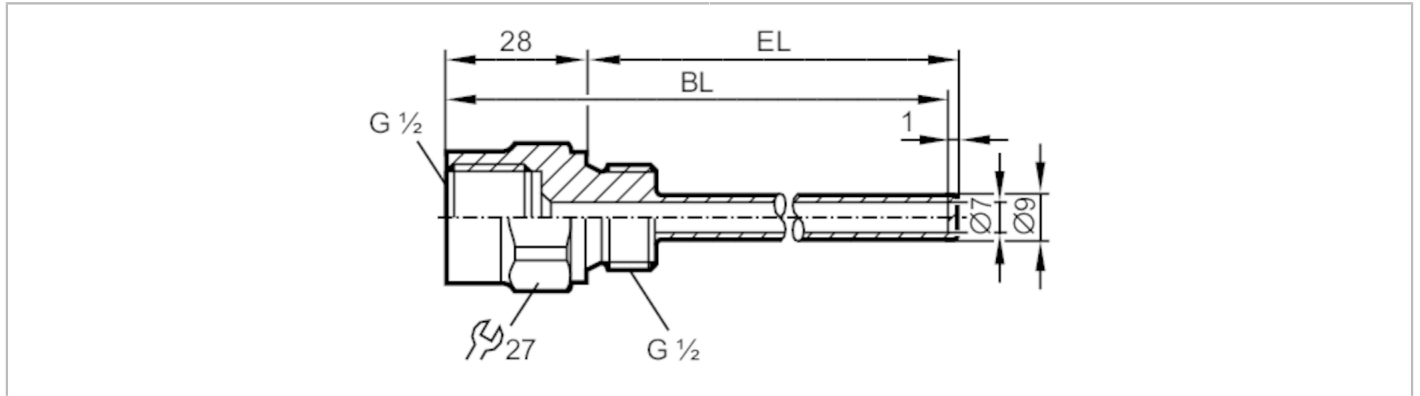

Schutzrohr für Temperatursensoren

THERMOWELL, D6/ G1/2 /L=250



Einsatzbereich

Ausführung	für Temperatursensoren EL = 250 mm
Druckfestigkeit [bar]	100
Hinweis zur Druckfestigkeit	< 250 °C

Mechanische Daten

Gewicht [g]	172,2
Werkstoffe	1.4571 (Edelstahl / 316Ti)
Sensoranschluss	G 1/2 Ø 6 mm
Prozessanschluss	G 1/2
Einbaulänge EL [mm]	224
Bohrungslänge BL [mm]	250

Bemerkungen

Verpackungseinheit	1 Stück
--------------------	---------