



# GAA 18V-48 Professional

Robert Bosch Power Tools GmbH  
70538 Stuttgart  
GERMANY

[www.bosch-pt.com](http://www.bosch-pt.com)

1 609 92A 941 (2024.01) TAG / 237



1 609 92A 941

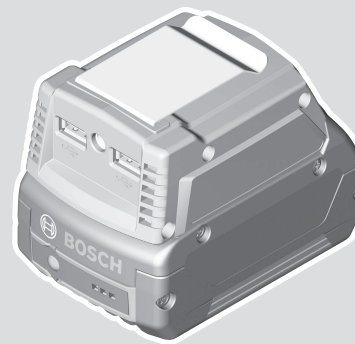

**de** Originalbetriebsanleitung  
**en** Original instructions  
**fr** Notice originale  
**es** Manual original  
**pt** Manual original  
**it** Istruzioni originali  
**da** Oorspronkelijke gebruiksaanwijzing  
**nl** Oorspronkelijke gebruiksaanwijzing  
**sv** Bruksanvisning i original  
**no** Original driftsinstruks  
**fi** Alkuperäiset ohjeet  
**el** Πρωτότυπο οδηγίων χρήσης  
**tr** Orijinal işletme talimatı  
**pl** Instrukcja oryginalna  
**cs** Původní návod k používání  
**sk** Pôvodný návod na použitie  
**hu** Eredeti használati utasítás  
**ru** Оригинальное руководство по эксплуатации  
**uk** Оригінальна інструкція з експлуатації  
**kk** Пайдалану нұсқаулығының түпнұсқасы  
**ro** Instrucțiuni originale

**bg** Оригинална инструкция  
**mk** Оригинално упатство за работа  
**sr** Originalno uputstvo za rad  
**sl** Izvirna navodila  
**hr** Originalne upute za rad  
**et** Algpärane kasutusjuhend  
**lv** Instrukcijas oriģinālvalodā  
**lt** Originali instrukcija  
**ko** 사용 설명서 원본  
**ar** دليل التشغيل الأصلي  
**fa** دفترچه راهنمای اصلی



Deutsch .....	Seite	6
English .....	Page	14
Français .....	Page	21
Español .....	Página	28
Português .....	Página	36
Italiano .....	Página	43
Nederlands .....	Página	50
Dansk .....	Side	57
Svensk .....	Sidan	64
Norsk .....	Side	70
Suomi .....	Sivu	77
Ελληνικά .....	Σελίδα	83
Türkçe .....	Sayfa	91
Polski .....	Strona	100
Čeština .....	Stránka	107
Slovenčina .....	Stránka	114
Magyar .....	Oldal	121
Русский .....	Страница	128
Українська .....	Сторінка	137
Қазақ .....	Бет	145
Română .....	Pagina	154
Български .....	Страница	161
Македонски .....	Страница	169
Srpski .....	Strana	176
Slovenščina .....	Stran	183
Hrvatski .....	Stranica	190
Eesti .....	Lehekülg	197
Latviešu .....	Lappuse	203
Lietuvių k. ....	Puslapis	210
한국어 .....	페이지	217
عربي .....	الصفحة	224
فارسی .....	صفحه	231

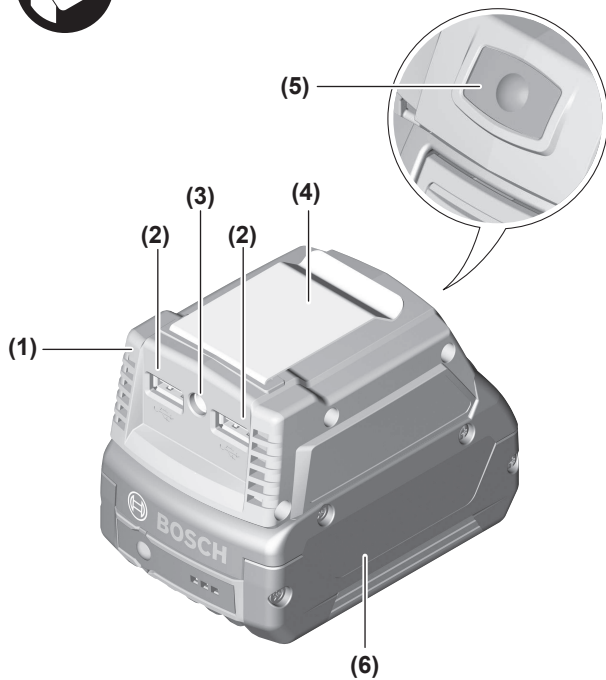

**GAA 18V-48**

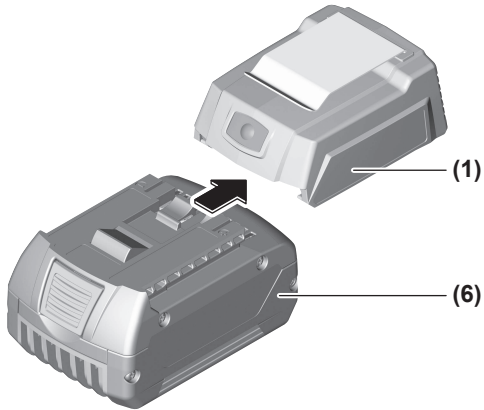
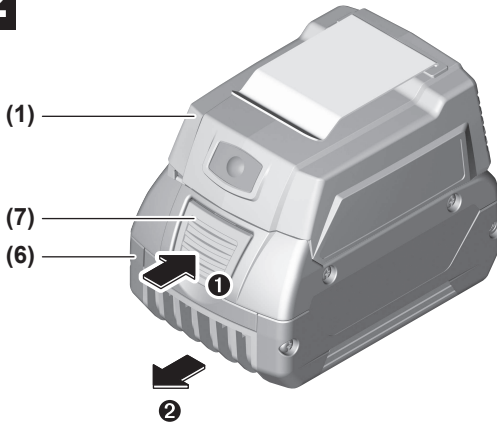
**A1****A2**

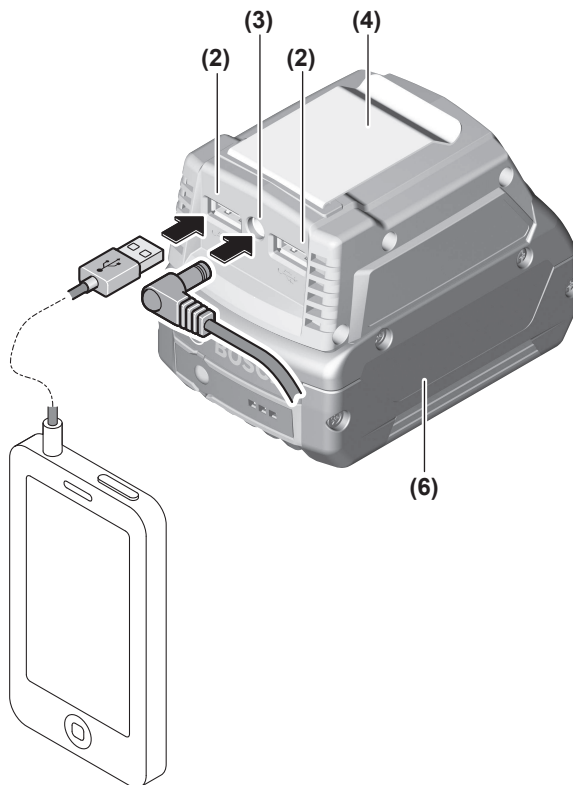
**B**

## Deutsch

### Sicherheitshinweise



**Lesen Sie alle Sicherheitshinweise und Anweisungen.** Versäumnisse bei der Einhaltung der Sicherheitshinweise und Anweisungen können elektrischen Schlag, Brand und/oder schwere Verletzungen verursachen.

**Bewahren Sie alle Sicherheitshinweise und Anweisungen für die Zukunft auf.**

- ▶ **Verwenden Sie nur die in den technischen Daten aufgeführten Akkus.** Der Gebrauch von anderen Akkus kann zu Verletzungen und Brandgefahr führen.
- ▶ **Stecken Sie den Akku nicht in den Akku-Adapter, wenn die Entriegelungstasten gebrochen oder defekt sind.** Der Akku kann während des Betriebs herausfallen.
- ▶ **Öffnen Sie den Akku nicht.** Es besteht die Gefahr eines Kurzschlusses.
- ▶ **Bei Beschädigung und unsachgemäßem Gebrauch des Akkus können Dämpfe austreten. Der Akku kann brennen oder explodieren.** Führen Sie Frischluft zu und suchen Sie bei Beschwerden einen Arzt auf. Die Dämpfe können die Atemwege reizen.
- ▶ **Bei falscher Anwendung oder beschädigtem Akku kann brennbare Flüssigkeit aus dem Akku austreten. Vermeiden Sie den Kontakt damit. Bei zufälligem Kontakt mit Wasser abspülen. Wenn die Flüssigkeit in die Augen kommt, nehmen Sie zusätzlich ärztliche Hilfe in Anspruch.** Austretende Akkufflüssigkeit kann zu Hautreizungen oder Verbrennungen führen.
- ▶ **Durch spitze Gegenstände wie z. B. Nagel oder Schraubenzieher oder durch äußere Krafteinwirkung kann der Akku beschädigt werden.** Es kann zu einem internen Kurzschluss kommen und der Akku brennen, rauchen, explodieren oder überhitzen.
- ▶ **Halten Sie den nicht benutzten Akku fern von Büroklammern, Münzen, Schlüsseln, Nägeln, Schrauben oder anderen kleinen Metallgegenständen, die eine Überbrückung der Kontakte verursachen könnten.** Ein Kurzschluss zwischen den Akkukontakten kann Verbrennungen oder Feuer zur Folge haben.



**Schützen Sie den Akku vor Hitze, z. B. auch vor dauernder Sonneneinstrahlung, Feuer, Schmutz, Wasser und Feuchtigkeit.** Es besteht Explosions- und Kurzschlussgefahr.

## Produkt- und Leistungsbeschreibung



**Lesen Sie alle Sicherheitshinweise und Anweisungen.** Versäumnisse bei der Einhaltung der Sicherheitshinweise und Anweisungen können elektrischen Schlag, Brand und/oder schwere Verletzungen verursachen.

Bitte beachten Sie die Abbildungen im vorderen Teil der Betriebsanleitung.

leitung.

### Bestimmungsgemäßer Gebrauch

Der Akku-Adapter dient zur Aufnahme eines Bosch 18-V-Lithium-Ionen-Akkus als Spannungsquelle. Mit dem Akku-Adapter können maximal zwei USB-Geräte sowie ein Heizelement für die Heizjacke gleichzeitig mit Spannung versorgt werden.

### Abgebildete Komponenten

Die Nummerierung der abgebildeten Komponenten bezieht sich auf die Darstellung des Elektrowerkzeugs auf der Grafikkarte.

- (1) Akku-Adapter
- (2) USB-Buchse
- (3) Buchse für Anschlussstecker des Heizelements der Heizjacke
- (4) Gurthalteclip
- (5) Ein-Taste zur Aktivierung des Akku-Adapters
- (6) Akku<sup>a)</sup>
- (7) Akku-Entriegelungstaste

a) **Abgebildetes oder beschriebenes Zubehör gehört nicht zum Standard-Lieferumfang. Das vollständige Zubehör finden Sie in unserem Zubehörprogramm.**

### Technische Daten

Akku-Adapter		GAA 18V-48
Sachnummer		<b>1 600 A02 C..</b>
USB-Anschluss		2 x Typ A
– Ausgangsspannung	V=	5
– Ausgangsstrom <sup>A)</sup> bei 1 USB-Gerät	A	2,4
– Ausgangsstrom <sup>A)</sup> je USB-Port bei 2 USB-Geräten	A	2,4

Akku-Adapter		GAA 18V-48
Anschluss Heizelement		beheizbare Arbeitskleidung
– Ausgangsspannung	V=	12
– Ausgangsstrom <sup>B)</sup>	A	1,2
max. zulässige Länge USB-Kabel	m	1,5
empfohlene Umgebungstemperatur beim Laden	°C	0...+35
erlaubte Umgebungstemperatur bei Betrieb <sup>C)</sup> und bei Lagerung	°C	-20...+50
empfohlene Akkus		GBA 18V... ProCORE18V...
empfohlene Ladegeräte		GAL 18... GAX 18... GAL 36...

A) Der tatsächliche Ausgangsstrom ist abhängig vom angeschlossenen USB-Gerät.

B) Der tatsächliche Ausgangsstrom ist abhängig von der Einstellung der beheizbaren Arbeitskleidung.

C) eingeschränkte Leistung bei Temperaturen < 0 °C

Werte können je nach Produkt variieren und Anwendungs- sowie Umweltbedingungen unterliegen.  
Weitere Informationen unter [www.bosch-professional.com/wac](http://www.bosch-professional.com/wac).

## Akku

### Akku einsetzen und entnehmen (siehe Bilder A1–A2)

► **Wenden Sie beim Einsetzen des Akkus keine Gewalt an.** Der Akku ist so konstruiert, dass er nur in der richtigen Position in den Akku-Adapter eingesteckt werden kann.

Zum **Einsetzen** des Akkus **(6)** schieben Sie den Akku bis zum Anschlag in den Akku-Adapter **(1)** ein.

Zum **Entnehmen** des Akkus **(6)** drücken Sie die Entriegelungstasten **(7)** am Akku und ziehen ihn aus dem Akku-Adapter **(1)**.

### Akku-Ladezustandsanzeige

Die grünen LEDs der Akku-Ladezustandsanzeige zeigen den Ladezustand des Akkus an. Aus Sicherheitsgründen ist die Abfrage des Ladezustands nur bei Stillstand des Elektrowerkzeuges möglich.



Drücken Sie die Taste für die Ladezustandsanzeige ☺ oder ☹, um den Ladezustand anzuzeigen. Dies ist auch bei abgenommenem Akku möglich.

Leuchtet nach dem Drücken der Taste für die Ladezustandsanzeige keine LED, ist der Akku defekt und muss ausgetauscht werden.

#### Akku-Typ GBA 18V...



LED	Kapazität
Dauerlicht 3 × grün	60–100 %
Dauerlicht 2 × grün	30–60 %
Dauerlicht 1 × grün	5–30 %
Blinklicht 1 × grün	0–5 %

#### Akku-Typ ProCORE18V...



LED	Kapazität
Dauerlicht 5 × grün	80–100 %
Dauerlicht 4 × grün	60–80 %
Dauerlicht 3 × grün	40–60 %
Dauerlicht 2 × grün	20–40 %
Dauerlicht 1 × grün	5–20 %
Blinklicht 1 × grün	0–5 %

### Hinweise für den optimalen Umgang mit dem Akku

Schützen Sie den Akku vor Feuchtigkeit und Wasser.

Lagern Sie den Akku nur im Temperaturbereich von –20 °C bis 50 °C. Lassen Sie den Akku z.B. im Sommer nicht im Auto liegen.

Reinigen Sie gelegentlich die Lüftungsschlitze des Akkus mit einem weichen, sauberen und trockenen Pinsel.

Eine wesentlich verkürzte Betriebszeit nach der Aufladung zeigt an, dass der Akku verbraucht ist und ersetzt werden muss.

Beachten Sie die Hinweise zur Entsorgung.

## Betrieb

### Externe USB-Geräte laden (siehe Bild B)

Mit Hilfe der USB-Anschlüsse am Akku-Adapter **(1)** können Sie die Akku-Laufzeit von verschiedenen Akku-betriebenen USB-Geräten, wie z. B. Mobiltelefon, MP3-Player oder Tablet-PC verlängern.

► **Stellen Sie sicher, dass Ihr externes USB-Gerät mit dem USB-Anschluss am Akku-Adapter geladen werden kann. Beachten Sie dazu die Angaben in „Technische Daten“.**

- Stecken Sie das Ladekabel Ihres USB-Geräts in die USB-Buchse **(2)** am Akku-Adapter **(1)**.
- Drücken Sie die Ein-Taste **(5)** zur Aktivierung des Akku-Adapters. Die Ein-Taste **(5)** leuchtet.  
Wenn kein Ladekabel angeschlossen ist, werden die USB-Anschlüsse nach 30 Sekunden automatisch deaktiviert. Die Ein-Taste **(5)** erlischt.

Um Energie zu sparen werden nach Beendigung des Ladevorgangs die USB-Anschlüsse automatisch deaktiviert.

### Heizelement anschließen (siehe Bild B)

- Stecken Sie den Anschlussstecker des Heizelements in die Buchse **(3)** am Akku-Adapter **(1)**.
- Drücken Sie die Ein-Taste **(5)** zur Aktivierung des Akku-Adapters. Die Ein-Taste **(5)** leuchtet.  
Nehmen Sie die Einstellung an der beheizbaren Arbeitskleidung vor. Beachten Sie die Betriebsanleitung zur beheizbaren Arbeitskleidung.
- Schieben Sie den Akku-Adapter **(1)** in die dafür vorgesehene Tasche im Kleidungsstück oder hängen Sie den Akku-Adapter mit dem Gurthalteclip **(4)** an Ihren Gürtel.

### Behebung von Störungen

Problem	Abhilfe
Externes USB-Gerät kann am USB-Anschluss nicht geladen werden.	Akku laden Ladekabel des externen USB-Geräts mit der USB-Buchse <b>(2)</b> am Akku-Adapter <b>(1)</b> verbinden. Den Akku-Adapter <b>(1)</b> mit der Ein-Taste <b>(5)</b> aktivieren.

Problem	Abhilfe
Heizelement erwärmt sich nicht.	Akku laden Kabel des Heizelements mit der Buchse <b>(2)</b> am Akku-Adapter <b>(1)</b> verbinden. Den Akku-Adapter <b>(1)</b> mit der Ein-Taste <b>(5)</b> aktivieren.
Kleidungsstück wird nicht beheizt und externes USB-Gerät wird nicht geladen.	Akku aus Adapter entnehmen. 10 Sekunden warten Akku wieder in Adapter einsetzen.

A) Manche externen USB-Geräte lassen sich trotz Übereinstimmung der technischen Daten nicht mit diesem Akku-Adapter laden.

## Wartung und Service

### Kundendienst und Anwendungsberatung

Der Kundendienst beantwortet Ihre Fragen zu Reparatur und Wartung Ihres Produkts sowie zu Ersatzteilen. Explosionszeichnungen und Informationen zu Ersatzteilen finden Sie auch unter: **www.bosch-pt.com**

Das Bosch-Anwendungsberatungs-Team hilft Ihnen gerne bei Fragen zu unseren Produkten und deren Zubehör.

Geben Sie bei allen Rückfragen und Ersatzteilbestellungen bitte unbedingt die 10-stellige Sachnummer laut Typenschild des Produkts an.

#### Deutschland

Robert Bosch Power Tools GmbH  
Servicezentrum Elektrowerkzeuge  
Zur Luhne 2  
37589 Kalefeld – Willershausen

Kundendienst: Tel.: (0711) 400 40 460

E-Mail: Servicezentrum.Elektrowerkzeuge@de.bosch.com

Unter [www.bosch-pt.de](http://www.bosch-pt.de) können Sie online Ersatzteile bestellen oder Reparaturen anmelden.

Anwendungsberatung:  
Tel.: (0711) 400 40 460

Fax: (0711) 400 40 462

E-Mail: kundenberatung.ew@de.bosch.com

**Weitere Serviceadressen finden Sie unter:**

[www.bosch-pt.com/serviceaddresses](http://www.bosch-pt.com/serviceaddresses)

## Transport

Li-Ionen-Akkus unterliegen den Anforderungen des Gefahrgutrechts. Die Akkus können durch den Benutzer ohne weitere Auflagen auf der Straße transportiert werden.

Beim Versand durch Dritte (z.B.: Lufttransport oder Spedition) sind besondere Anforderungen an Verpackung und Kennzeichnung zu beachten. Hier muss bei der Vorbereitung des Versandstückes ein Gefahrgut-Experte hinzugezogen werden.

Versenden Sie Akkus nur, wenn das Gehäuse unbeschädigt ist. Kleben Sie offene Kontakte ab und verpacken Sie den Akku so, dass er sich nicht in der Verpackung bewegt. Bitte beachten Sie auch eventuelle weiterführende nationale Vorschriften.

## Entsorgung



Elektrogeräte, Akkus/Batterien, Zubehör und Verpackungen sollen einer umweltgerechten Wiederverwertung zugeführt werden.



Werfen Sie Elektrogeräte und Akkus/Batterien nicht in den Hausmüll!

### Nur für EU-Länder:

Gemäß der europäischen Richtlinie 2012/19/EU über Elektro- und Elektronik-Altgeräte und ihrer Umsetzung in nationales Recht müssen nicht mehr gebrauchsfähige Elektrogeräte und gemäß der europäischen Richtlinie 2006/66/EG müssen defekte oder verbrauchte Akkus/Batterien getrennt gesammelt und einer umweltgerechten Wiederverwertung zugeführt werden.

Bei unsachgemäßer Entsorgung können Elektro- und Elektronik-Altgeräte aufgrund des möglichen Vorhandenseins gefährlicher Stoffe schädliche Auswirkungen auf die Umwelt und die menschliche Gesundheit haben.

### Nur für Deutschland:

#### Informationen zur Rücknahme von Elektro-Altgeräten für private Haushalte

Wie im Folgenden näher beschrieben, sind bestimmte Vertrieber zur unentgeltlichen Rücknahme von Altgeräten verpflichtet.

Vertreiber mit einer Verkaufsfläche für Elektro- und Elektronikgeräte von mindestens 400 m<sup>2</sup> sowie Vertreiber von Lebensmitteln mit einer Gesamtverkaufsfläche von mindestens 800 m<sup>2</sup>, die mehrmals im Kalenderjahr oder dauerhaft Elektro- und Elektronikgeräte anbieten und auf dem Markt bereitstellen, sind verpflichtet,

1. bei der Abgabe eines neuen Elektro- oder Elektronikgeräts an einen Endnutzer ein Altgerät des Endnutzers der gleichen Geräteart, das im Wesentlichen die gleichen Funktionen wie das neue Gerät erfüllt, am Ort der Abgabe oder in unmittelbarer Nähe hierzu unentgeltlich zurückzunehmen; Ort der Abgabe ist auch der private Haushalt, sofern dort durch Auslieferung die Abgabe erfolgt: In diesem Fall ist die Abholung des Altgeräts für den Endnutzer unentgeltlich; und
2. auf Verlangen des Endnutzers Altgeräte, die in keiner äußeren Abmessung größer als 25 cm sind, im Einzelhandelsgeschäft oder in unmittelbarer Nähe hierzu unentgeltlich zurückzunehmen; die Rücknahme darf nicht an den Kauf eines Elektro- oder Elektronikgerätes geknüpft werden und ist auf drei Altgeräte pro Geräteart beschränkt.

Der Vertreiber hat beim Abschluss des Kaufvertrags für das neue Elektro- oder Elektronikgerät den Endnutzer über die Möglichkeit zur unentgeltlichen Rückgabe bzw. Abholung des Altgeräts zu informieren und den Endnutzer nach seiner Absicht zu befragen, ob bei der Auslieferung des neuen Geräts ein Altgerät zurückgegeben wird.

Dies gilt auch bei Vertrieb unter Verwendung von Fernkommunikationsmitteln, wenn die Lager- und Versandflächen für Elektro- und Elektronikgeräte mindestens 400 m<sup>2</sup> betragen oder die gesamten Lager- und Versandflächen mindestens 800 m<sup>2</sup> betragen, wobei die unentgeltliche Abholung auf Elektro- und Elektronikgeräte der Kategorien 1 (Wärmeüberträger), 2 (Bildschirmgeräte) und 4 (Großgeräte mit mindestens einer äußeren Abmessung über 50 cm) beschränkt ist. Für alle übrigen Elektro- und Elektronikgeräte muss der Vertreiber geeignete Rückgabemöglichkeiten in zumutbarer Entfernung zum jeweiligen Endnutzer gewährleisten; das gilt auch für Altgeräte, die in keiner äußeren Abmessung größer als 25 cm sind, die der Endnutzer zurückgeben will, ohne ein neues Gerät zu kaufen.

## **Akkus/Batterien:**

### **Li-Ion:**

Bitte beachten Sie die Hinweise im Abschnitt Transport (siehe „Transport“, Seite 12).

## English

### Safety instructions



**Read all the safety information and general instructions.** Failure to observe the safety information and general instructions may result in electric shock, fire and/or serious injury.

**Keep all the safety information and general instructions for future reference.**

- ▶ **Use only the rechargeable batteries listed in the technical data.** Using other batteries can lead to injuries and pose a fire hazard.
- ▶ **Do not insert the battery into the battery adapter if the release buttons are broken or faulty.** The battery may fall out during operation.
- ▶ **Do not open the battery.** There is a risk of short-circuiting.
- ▶ **In case of damage and improper use of the battery, vapours may be emitted. The battery can set alight or explode.** Ensure the area is well ventilated and seek medical attention should you experience any adverse effects. The vapours may irritate the respiratory system.
- ▶ **If used incorrectly or if the battery is damaged, flammable liquid may be ejected from the battery. Contact with this liquid should be avoided. If contact accidentally occurs, rinse off with water. If the liquid comes into contact with your eyes, seek additional medical attention.** Liquid ejected from the battery may cause irritation or burns.
- ▶ **The battery can be damaged by pointed objects such as nails or screwdrivers or by force applied externally.** An internal short circuit may occur, causing the battery to burn, smoke, explode or overheat.
- ▶ **When the battery is not in use, keep it away from paper clips, coins, keys, nails, screws or other small metal objects that could make a connection from one terminal to another.** A short circuit between the battery terminals may cause burns or a fire.



**Protect the battery against heat, e.g. against continuous intense sunlight, fire, dirt, water and moisture.** There is a risk of explosion and short-circuiting.

## Product Description and Specifications



**Read all the safety and general instructions.** Failure to observe the safety and general instructions may result in electric shock, fire and/or serious injury.

Please observe the illustrations at the beginning of this operating manual.

### Intended Use

The battery adapter is intended for use with a Bosch 18 V lithium-ion rechargeable battery as the power source. The battery adapter can be used to power a maximum of two USB devices and one heating element for the heated jacket at any one time.

### Product Features

The numbering of the product features refers to the diagram of the power tool on the graphics page.

- (1) Battery adapter
- (2) USB port
- (3) Socket for connector plug of heating element for heated jacket
- (4) Belt clip
- (5) "On" button for switching on the battery adapter
- (6) Rechargeable battery<sup>a)</sup>
- (7) Rechargeable battery release button

a) **Accessories shown or described are not included with the product as standard. You can find the complete selection of accessories in our accessories range.**

### Technical Data

Battery adapter		GAA 18V-48
Article number		<b>1 600 A02 C..</b>
USB port		2 x type A
- Output voltage	V=	5
- Output current <sup>A)</sup> with 1 USB device connected	A	2.4
- Output current <sup>A)</sup> per USB device with 2 USB devices connected	A	2.4

Battery adapter		GAA 18V-48
Connection for heating element		Heated workwear
– Output voltage	V=	12
– Output current <sup>B)</sup>	A	1.2
Max. permitted length of USB cable	m	1.5
Recommended ambient temperature during charging	°C	0 to +35
Permitted ambient temperature during operation <sup>C)</sup> and during storage	°C	–20 to +50
Recommended rechargeable batteries		GBA 18V... ProCORE18V...
Recommended chargers		GAL 18... GAX 18... GAL 36...

A) The actual output current depends on the USB device connected.

B) The actual output current depends on the configuration of the heated workwear.

C) Limited performance at temperatures < 0 °C

Values can vary depending on the product, scope of application and environmental conditions. To find out more, visit [www.bosch-professional.com/wac](http://www.bosch-professional.com/wac).

## Rechargeable battery

### Inserting and Removing the Battery (see figures A1–A2)



► **Do not use force to insert the battery.** The battery is designed in such a way that it can only be inserted into the battery adapter when it is in the right position.

To **insert** the battery (6), push it all the way into the battery adapter (1).

To **remove** the battery (6), press the release buttons (7) on the battery and pull it out of the battery adapter (1).

### Battery charge indicator

The green LEDs on the battery charge indicator indicate the state of charge of the battery. For safety reasons, it is only possible to check the state of charge when the power tool is not in operation.

Press the button for the battery charge indicator  or  to show the state of charge. This is also possible when the battery is removed.



If no LED lights up after pressing the button for the battery charge indicator, then the battery is defective and must be replaced.

#### Battery model GBA 18V...



LED	Capacity
3 × continuous green light	60–100 %
2 × continuous green light	30–60 %
1 × continuous green light	5–30 %
1 × flashing green light	0–5 %

#### Battery model ProCORE18V...



LED	Capacity
5 × continuous green light	80–100 %
4 × continuous green light	60–80 %
3 × continuous green light	40–60 %
2 × continuous green light	20–40 %
1 × continuous green light	5–20 %
1 × flashing green light	0–5 %

### Recommendations for Optimal Handling of the Battery

Protect the battery against moisture and water.

Only store the battery within a temperature range of –20 to 50 °C. Do not leave the battery in your car in the summer, for example.

Occasionally clean the ventilation slots on the battery using a soft brush that is clean and dry.

A significantly reduced operating time after charging indicates that the battery has deteriorated and must be replaced.

Follow the instructions on correct disposal.

## Operation

### Charging External USB Devices (see figure B)

You can use the USB port on the battery adapter **(1)** to increase the battery runtime of various battery-operated USB devices, e.g. mobile phones, MP3 players or tablets.

► **Ensure that your external USB device can be charged using the USB port on the battery adapter. Refer to the specifications related to this topic in "Technical Data".**

- Plug the charging cable of your USB device into the USB socket **(2)** on the battery adapter **(1)**.
- Press the "on" button **(5)** to switch on the battery adapter. The "on" button **(5)** will light up.  
If no charging cable is connected, the USB ports are automatically deactivated after 30 seconds. The "on" button **(5)** light will go out.

To save energy, the USB ports are automatically deactivated upon completion of the charging process.

### Connecting the Heating Element (see figure B)

- Plug the connector plug of the heating element into the socket **(3)** on the battery adapter **(1)**.
- Press the "on" button **(5)** to switch on the battery adapter. The "on" button **(5)** will light up.  
Select the setting on the heated workwear. Follow the operating instructions for heated workwear.
- Slide the battery adapter **(1)** into the pocket provided in the garment or attach the battery adapter to your belt using the belt clip **(4)**.

### Rectifying Faults

Problem	Corrective measures
External USB device cannot be charged using the USB port.	Charge the battery Connect the charging cable of the external USB device to the USB port <b>(2)</b> on the battery adapter <b>(1)</b> . Switch on the battery adapter <b>(1)</b> with the "on" button <b>(5)</b> .

Problem	Corrective measures
Heating element does not warm up.	<p>The external USB device cannot be charged using the USB port on the battery adapter (refer to specifications in "Technical data" <sup>A)</sup>).</p> <p>Charge the battery</p> <p>Connect the cable of the heating element to the port <b>(2)</b> on the battery adapter <b>(1)</b>. Switch on the battery adapter <b>(1)</b> with the "on" button <b>(5)</b>.</p>
Garment is not being heated <b>and</b> external USB device is not being charged.	<p>Remove the rechargeable battery from the adapter.</p> <p>Wait 10 seconds</p> <p>Insert the rechargeable battery in the adapter again.</p>

A) Some external USB devices cannot be charged with this battery adapter despite being consistent with the technical data.

## Maintenance and Service

### After-Sales Service and Application Service

Our after-sales service responds to your questions concerning maintenance and repair of your product as well as spare parts. You can find explosion drawings and information on spare parts at: **www.bosch-pt.com**

The Bosch product use advice team will be happy to help you with any questions about our products and their accessories.

In all correspondence and spare parts orders, please always include the 10-digit article number given on the nameplate of the product.

#### Great Britain

Robert Bosch Ltd. (B.S.C.)

P.O. Box 98

Broadwater Park

North Orbital Road

Denham Uxbridge

UB 9 5HJ

At [www.bosch-pt.co.uk](http://www.bosch-pt.co.uk) you can order spare parts or arrange the collection of a product in need of servicing or repair.

Tel. Service: (0344) 7360109

E-Mail: [boschservicecentre@bosch.com](mailto:boschservicecentre@bosch.com)

**You can find further service addresses at:**

[www.bosch-pt.com/serviceaddresses](http://www.bosch-pt.com/serviceaddresses)

**Transport**

Lithium-ion batteries are subject to the Dangerous Goods Legislation requirements. The batteries are suitable for road-transport by the user without further restrictions.

When shipping by third parties (e.g.: by air transport or forwarding agency), special requirements on packaging and labelling must be observed. For preparation of the item being shipped, consulting an expert for hazardous material is required.

Dispatch battery packs only when the housing is undamaged. Tape or mask off open contacts and pack up the battery in such a manner that it cannot move around in the packaging. Please also observe the possibility of more detailed national regulations.

**Disposal**

Electrical and electronic equipment, batteries, accessories and packaging should be sorted for environmentally friendly recycling.



Do not dispose of electrical and electronic equipment and batteries in the household waste!

**Only for EU countries:**

According to the Directive 2012/19/EU on waste electrical and electronic equipment and its transposition into national law, electrical and electronic equipment that are no longer usable, and, according to the Directive 2006/66/EC, defective or drained batteries must be collected separately and disposed of in an environmentally correct manner. If disposed incorrectly, waste electrical and electronic equipment may have harmful effects on the environment and human health, due to the potential presence of hazardous substances.

**Only for United Kingdom:**

According to The Waste Electrical and Electronic Equipment Regulations 2013 (SI 2013/3113) (as amended) and the Waste Batteries and Accumulators Regulations 2009 (SI 2009/890) (as amended), products that are no longer usable must be collected separately and disposed of in an environmentally friendly manner.

**Battery packs/batteries:****Li-ion:**

Please observe the notes in the section on transport (see "Transport", page 20).

# Français

## Consignes de sécurité



**Lisez attentivement toutes les instructions et consignes de sécurité.** Le non-respect des instructions et consignes de sécurité peut provoquer un choc électrique, un incendie et/ou entraîner de graves blessures.

**Conservez toutes les consignes de sécurité et toutes les instructions pour pouvoir s'y reporter ultérieurement.**

- ▶ **N'utilisez que les accus indiqués dans les Caractéristiques techniques.** L'utilisation d'autres accus peut conduire à des blessures ou à un incendie.
- ▶ **N'insérez pas l'accu dans l'adaptateur d'accu quand les touches de déverrouillage sont cassées ou endommagées.** L'accu pourrait sinon tomber en cours d'utilisation.
- ▶ **N'ouvrez pas l'accu.** Risque de court-circuit.
- ▶ **Si l'accu est endommagé ou utilisé de manière non conforme, des vapeurs peuvent s'échapper. L'accu peut brûler ou exploser.** Ventilez le local et consultez un médecin en cas de malaise. Les vapeurs peuvent entraîner des irritations des voies respiratoires.
- ▶ **En cas d'utilisation inappropriée ou de défectuosité de l'accu, du liquide inflammable peut suinter de l'accu. Évitez tout contact avec ce liquide. En cas de contact accidentel, rincez abondamment à l'eau. Si le liquide entre en contact avec les yeux, consultez en plus un médecin dans les meilleurs délais.** Le liquide qui s'échappe de l'accu peut causer des irritations ou des brûlures.
- ▶ **Les objets pointus comme un clou ou un tournevis et le fait d'exercer une force extérieure sur le boîtier risque d'endommager l'accu.** Il peut en résulter un court-circuit interne et l'accu risque de s'enflammer, de dégager des fumées, d'exploser ou de surchauffer.
- ▶ **Lorsque l'accu n'est pas utilisé, le tenir à l'écart de tout objet métallique (trombones, pièces de monnaie, clés, clous, vis ou autres objets de petite taille) susceptible de créer un court-circuit entre les contacts.** Le court-circuitage des contacts d'un accu peut causer des brûlures ou causer un incendie.



**Conservez la batterie à l'abri de la chaleur, en la protégeant p. ex. de l'ensoleillement direct, du feu, de la saleté, de l'eau et de l'humidité.** Il existe un risque d'explosion et de courts-circuits.

## Description des prestations et du produit



**Lisez attentivement toutes les instructions et consignes de sécurité.** Le non-respect des instructions et consignes de sécurité peut provoquer un choc électrique, un incendie et/ou entraîner de graves blessures.

Référez-vous aux illustrations qui se trouvent à l'avant de la notice

d'utilisation.

### Utilisation conforme

L'adaptateur d'accu est conçu pour recevoir un accu Lithium-Ion Bosch de 18 V et servir de source de tension. L'adaptateur d'accu permet d'alimenter en tension simultanément deux appareils USB ainsi qu'un élément chauffant de veste chauffante.

### Éléments constitutifs

La numérotation des éléments se réfère à la représentation de l'outil électroportatif sur la page graphique.

- (1) Adaptateur d'accu
- (2) Prise USB
- (3) Prise pour le connecteur de l'élément chauffant de la veste chauffante
- (4) Clip de ceinture
- (5) Touche Marche pour activation de l'adaptateur d'accu
- (6) Accu<sup>a)</sup>
- (7) Bouton de déverrouillage d'accu

a) **Les accessoires décrits ou illustrés ne sont pas tous compris dans la fourniture. Vous trouverez l'ensemble des accessoires dans notre gamme d'accessoires.**

### Caractéristiques techniques

Adaptateur d'accu	GAA 18V-48
Référence	1 600 A02 C..

Adaptateur d'accu		GAA 18V-48
Prise USB		2 prises type A
- Tension de sortie	V=	5
- Courant de sortie <sup>A)</sup> avec 1 appareil UBS	A	2,4
- Courant de sortie <sup>A)</sup> de chaque prise USB avec 2 appareils USB	A	2,4
Prise pour élément chauffant		de vêtement chauffant
- Tension de sortie	V=	12
- Courant de sortie <sup>B)</sup>	A	1,2
Longueur maximale admissible du câble USB	m	1,5
Températures ambiantes recommandées pour la charge	°C	0 ... +35
Températures ambiantes recommandées pour l'utilisation <sup>C)</sup> et pour le stockage	°C	-20 ... +50
Batteries recommandées		GBA 18V... ProCORE18V...
Chargeurs recommandés		GAL 18... GAX 18... GAL 36...

A) Le courant de sortie réel dépend de l'appareil USB raccordé.

B) Le courant de sortie réel dépend du réglage du vêtement de travail chauffant.

C) Performances réduites à des températures < 0 °C

Les valeurs peuvent varier selon le produit, les conditions d'utilisation et les conditions ambiantes. Pour plus d'informations, rendez-vous sur [www.bosch-professional.com/wac](http://www.bosch-professional.com/wac).

## Accu

### Mise en place et retrait de l'accu (voir figures A1–A2)



► **Ne forcez pas pour insérer l'accu.** L'accu est conçu de façon à ne pouvoir être introduit dans l'adaptateur d'accu que dans une seule position.

Pour **insérer** l'accu **(6)**, glissez-le jusqu'en butée dans l'adaptateur d'accu **(1)**.

Pour **extraire** l'accu **(6)**, pressez les touches de déverrouillage **(7)** de l'accu et retirez l'accu de l'adaptateur **(1)**.

## Indicateur de niveau de charge de l'accum

Les LED vertes de l'indicateur d'état de charge indiquent le niveau de charge de la batterie. Pour des raisons de sécurité, il n'est possible d'afficher l'état de charge que quand l'outil électroportatif est à l'arrêt.

Pour afficher le niveau de charge, appuyez sur le bouton de l'indicateur de niveau de charge  ou . L'affichage du niveau de charge est également possible après retrait de l'accum.

Si aucune LED ne s'allume après avoir appuyé sur le bouton de l'indicateur de niveau de charge, la batterie est défectueuse et doit être remplacée.

### Batterie de type GBA 18V...



LED	Capacité
Allumage permanent en vert de 3 LED	60-100 %
Allumage permanent en vert de 2 LED	30-60 %
Allumage permanent en vert de 1 LED	5-30 %
Clignotement en vert de 1 LED	0-5 %

### Batterie de type ProCORE18V...



LED	Capacité
Allumage permanent en vert de 5 LED	80-100 %
Allumage permanent en vert de 4 LED	60-80 %
Allumage permanent en vert de 3 LED	40-60 %
Allumage permanent en vert de 2 LED	20-40 %
Allumage permanent en vert de 1 LED	5-20 %
Clignotement en vert de 1 LED	0-5 %

## Indications pour une utilisation optimale de la batterie

Protégez l'accum de l'humidité et de l'eau.



Ne stockez l'accu que dans la plage de températures de -20 à 50 °C. Ne laissez par ex. pas l'accu dans une voiture en plein été.

Nettoyez de temps en temps les orifices de ventilation de l'accu à l'aide d'un pinceau doux, propre et sec.

Une baisse notable de l'autonomie de l'accu au fil des recharges effectuées indique que l'accu est arrivé en fin de vie et qu'il doit être remplacé.

Respectez les indications concernant l'élimination.

## Utilisation

### Recharge d'appareils USB externes (voir figure B)

Les prises USB de l'adaptateur d'accu **(1)** peuvent être utilisées pour recharger l'accu de certains appareils USB fonctionnant sur accu (téléphone mobile, lecteur MP3, tablette etc.) et prolonger ainsi leur autonomie.

► **Assurez-vous que votre appareil USB externe est compatible avec la prise USB de l'adaptateur d'accu. Reportez-vous pour cela aux « Caractéristiques techniques ».**

- Connectez le câble de charge de votre appareil USB à la prise USB **(2)** de l'adaptateur d'accu **(1)**.
- Actionnez la touche Marche **(5)** pour activer l'adaptateur d'accu. La touche Marche **(5)** s'allume.  
Quand aucun câble de charge n'est raccordé, les prises USB se désactivent automatiquement au bout de 30 s. La touche Marche **(5)** s'éteint.

Pour économiser l'énergie, les prises USB se désactivent automatiquement au terme du processus de charge.

### Raccordement d'un élément chauffant (voir figure B)

- Insérez le connecteur de l'élément chauffant dans la prise **(3)** de l'adaptateur d'accu **(1)**.
- Actionnez la touche Marche **(5)** pour activer l'adaptateur d'accu. La touche Marche **(5)** s'allume.  
Réglez le niveau de chauffage du vêtement de travail chauffant. Procédez pour cela comme indiqué dans la notice d'utilisation du vêtement chauffant.
- Glissez l'adaptateur d'accu **(1)** dans la poche du vêtement prévue à cet effet ou accrochez-le à votre ceinture en utilisant le clip de ceinture **(4)**.

## Dépannage/suppression de dérangements

Problème	Remède
L'appareil USB externe connecté à la prise USB ne se recharge pas.	<p><b>Charge de l'accu</b></p> <p>Reliez le câble de charge de l'appareil externe à la prise USB <b>(2)</b> de l'adaptateur d'accu. <b>(1)</b> Activez l'adaptateur d'accu <b>(1)</b> en actionnant la touche Marche <b>(5)</b>.</p> <p>L'appareil USB externe n'est pas rechargeable avec la prise USB de l'adaptateur d'accu (consultez les Caractéristiques techniques<sup>A)</sup>).</p>
L'élément chauffant ne devient pas chaud.	<p><b>Rechargez l'accu</b></p> <p>Reliez le câble de l'élément chauffant à la prise <b>(2)</b> de l'adaptateur d'accu <b>(1)</b>. Activez l'adaptateur d'accu <b>(1)</b> en actionnant la touche Marche <b>(5)</b>.</p>
Le vêtement ne devient pas chaud et un appareil USB externe connecté ne se charge pas.	<p>Retirez l'accu de l'adaptateur.</p> <p>Attendez 10 s</p> <p>Réinsérez l'accu dans l'adaptateur.</p>

A) Il arrive que certains appareils USB ne puissent pas être rechargés à l'aide de cet adaptateur, même s'ils présentent les caractéristiques techniques requises.

## Entretien et Service après-vente

### Service après-vente et conseil utilisateurs

Notre Service après-vente répond à vos questions concernant la réparation et l'entretien de votre produit et les pièces de rechange. Vous trouverez des vues éclatées et des informations sur les pièces de rechange sur le site :

**[www.bosch-pt.com](http://www.bosch-pt.com)**

L'équipe de conseil utilisateurs Bosch se tient à votre disposition pour répondre à vos questions concernant nos produits et leurs accessoires.

Pour toute demande de renseignement ou toute commande de pièces de rechange, précisez impérativement la référence à 10 chiffres figurant sur l'étiquette signalétique du produit.

### France

Réparer un outil Bosch n'a jamais été aussi simple, et ce, en moins de 5 jours, grâce à SAV DIRECT, notre formulaire de retour en ligne que vous trouverez sur notre site inter-

net [www.bosch-pt.fr](http://www.bosch-pt.fr) à la rubrique Services. Vous y trouverez également notre boutique de pièces détachées en ligne où vous pouvez passer directement vos commandes.

Vous êtes un utilisateur, contactez : Le Service Clientèle Bosch Outillage Electroportatif

Tel. : 09 70 82 12 26 (Numéro non surtaxé au prix d'un appel local)

E-Mail : [sav.outillage-electroportatif@fr.bosch.com](mailto:sav.outillage-electroportatif@fr.bosch.com)

Vous êtes un revendeur, contactez :

Robert Bosch (France) S.A.S.

Service Après-Vente Electroportatif

126, rue de Stalingrad

93705 DRANCY Cédex

Tel. : (01) 43119006

E-Mail : [sav-bosch.outillage@fr.bosch.com](mailto:sav-bosch.outillage@fr.bosch.com)

### **Vous trouverez d'autres adresses du service après-vente sous :**

[www.bosch-pt.com/serviceaddresses](http://www.bosch-pt.com/serviceaddresses)

## **Transport**

Les batteries li-ion sont soumises aux exigences de la législation sur les marchandises dangereuses. Pour le transport par voie routière, aucune mesure supplémentaire n'a besoin d'être prise.

Lors d'une expédition par un tiers (par ex. transport aérien ou entreprise de transport), des mesures spécifiques doivent être prises concernant l'emballage et le marquage.

Pour la préparation de l'envoi, faites-vous conseiller par un expert en transport de matières dangereuses.

N'expédiez que des accus dont le boîtier n'est pas endommagé. Recouvrez les contacts non protégés et emballez l'accu de manière à ce qu'il ne puisse pas se déplacer dans l'emballage. Veuillez également respecter les réglementations supplémentaires éventuellement en vigueur.

## **Élimination des déchets**



Prrière de rapporter les outils électroportatifs/appareils de mesure, les piles/accus, les accessoires et les emballages dans un Centre de recyclage respectueux de l'environnement.



Ne jetez pas les outils électroportatifs/appareils de mesure et les piles/accus avec des ordures ménagères !

**Seulement pour les pays de l'UE :**

Conformément à la directive européenne 2012/19/UE relative aux déchets d'équipements électriques et électroniques (DEEE) et sa transposition dans le droit national français, les appareils électriques devenus inutilisables et conformément à la directive 2006/66/CE les piles/accus défectueux ou usagés doivent être mis de côté et rapportés dans un centre de collecte et de recyclage respectueux de l'environnement.

En cas de non-respect des consignes d'élimination, les déchets d'équipements électriques et électroniques peuvent avoir un impact négatif sur l'environnement et la santé des personnes du fait des substances dangereuses qu'ils contiennent.

**Accus/piles :****Li-Ion :**

Veuillez respecter les indications de la section « Transport » (voir « Transport », Page 27).

**Valable uniquement pour la France :**

Points de collecte sur [www.quefairedemesdechets.fr](http://www.quefairedemesdechets.fr)

## Español

### Indicaciones de seguridad



**Lea íntegramente estas indicaciones de seguridad e instrucciones.** Las faltas de observación de las indicaciones de seguridad y de las instrucciones pueden causar descargas eléctricas, incendios y/o lesiones graves.

**Guardar todas las advertencias de peligro e instrucciones para futuras consultas.**

- ▶ **Utilice únicamente los acumuladores que se enumeran en los datos técnicos.** El uso de otro tipo de acumuladores puede provocar daños e incluso un incendio.
- ▶ **No enchufe el acumulador en el adaptador del acumulador, si las teclas de desenclavamiento están quebradas o defectuosas.** El acumulador puede caerse hacia afuera durante el servicio.
- ▶ **No intente abrir el acumulador.** Podría provocar un cortocircuito.
- ▶ **En caso de daño y uso inapropiado del acumulador pueden emanar vapores. El acumulador se puede quemar o explotar.** En tal caso, busque un entorno con aire fresco y acuda a un médico si nota molestias. Los vapores pueden llegar a irritar las vías respiratorias.
- ▶ **En el caso de una aplicación incorrecta o con un acumulador dañado puede salir líquido inflamable del acumulador. Evite el contacto con él. En caso de un contacto accidental enjuagar con abundante agua. En caso de un contacto del líquido con los ojos recurra además inmediatamente a un médico.** El líquido del acumulador puede irritar la piel o producir quemaduras.
- ▶ **Mediante objetos puntiagudos, como p. ej. clavos o destornilladores, o por influjo de fuerza exterior se puede dañar el acumulador.** Se puede generar un cortocircuito interno y el acumulador puede arder, humear, explotar o sobrecalentarse.
- ▶ **Si no utiliza el acumulador, guárdelo separado de clips, monedas, llaves, clavos, tornillos o demás objetos metálicos que pudieran puentear sus contactos.** El cortocircuito de los contactos del acumulador puede causar quemaduras o un incendio.



**Proteja la batería del calor excesivo, además de, p. ej., una exposición prolongada al sol, la suciedad, el fuego, el agua o la humedad.** Existe riesgo de explosión y cortocircuito.

## Descripción del producto y servicio



**Lea íntegramente estas indicaciones de seguridad e instrucciones.** Las faltas de observación de las indicaciones de seguridad y de las instrucciones pueden causar descargas eléctricas, incendios y/o lesiones graves.

Por favor, observe las ilustraciones en la parte inicial de las instrucciones de servicio.

## Utilización reglamentaria

El adaptador de acumuladores sirve para la recepción de un acumulador de iones de litio de 18 V de Bosch como fuente de tensión. Con el adaptador de acumuladores se pueden alimentar con tensión simultáneamente como máximo dos aparatos USB así como un elemento calefactor para la chaqueta térmica.

## Componentes representados

La numeración de los componentes representados se refiere a la imagen de la herramienta eléctrica en la página ilustrada.

- (1) Adaptador del acumulador
- (2) Hembra USB
- (3) Hembra para el enchufe de conexión del elemento calefactor de la chaqueta térmica
- (4) Clip de sujeción al cinturón
- (5) Tecla de conexión para activar el adaptador del acumulador
- (6) Acumulador<sup>a)</sup>
- (7) Tecla de desenganche del acumulador

a) **Los accesorios descritos e ilustrados no corresponden al material que se adjunta de serie. La gama completa de accesorios opcionales se detalla en nuestro programa de accesorios.**

## Datos técnicos

Adaptador de la batería		GAA 18V-48
Número de artículo		<b>1 600 A02 C..</b>
Conexión USB		2 x tipo A
- Tensión de salida	V=	5
- Corriente de salida <sup>A)</sup> con 1 dispositivo USB	A	2,4
- Corriente de salida <sup>A)</sup> por puerto USB con 2 dispositivos USB	A	2,4
Conexión de elemento calefactor		Ropa de trabajo calefactable
- Tensión de salida	V=	12
- Corriente de salida <sup>B)</sup>	A	1,2
Longitud máx. admisible del cable USB	m	1,5

Adaptador de la batería		GAA 18V-48
Temperatura ambiente recomendada durante la carga	°C	0 ... +35
Temperatura ambiente permitida durante el servicio <sup>A)</sup> y en el almacenamiento	°C	-20 ... +50
Baterías recomendadas		GBA 18V... ProCORE18V...
Cargadores recomendados		GAL 18... GAX 18... GAL 36...

A) La corriente de salida real es dependiente del aparato USB conectado.

B) La corriente de salida real es dependiente del ajuste de la ropa de trabajo calefactable.

C) Potencia limitada a temperaturas < 0 °C

Los valores pueden variar dependiendo del producto y están sujetos a la aplicación y a las condiciones medioambientales. Más información en [www.bosch-professional.com/wac](http://www.bosch-professional.com/wac).

## Acumulador

### Montaje y desmontaje de la batería (ver figura A1-A2)



► **Coloque el acumulador sin ejercer fuerza.** El acumulador se ha construido de tal manera, que sólo se puede introducir en la posición correcta en el adaptador del acumulador.

Para **colocar** el acumulador **(6)**, deslice el acumulador hasta el tope en el adaptador del acumulador **(1)**.

Para **extraer** el acumulador **(6)** oprima las teclas de desenclavamiento **(7)** en el acumulador y retírelo del adaptador del acumulador **(1)**.

### Indicador del estado de carga del acumulador

Los LEDs verdes del indicador del estado de carga del acumulador indican el estado de carga del acumulador. Por motivos de seguridad, la consulta del estado de carga es solo posible con la herramienta eléctrica parada.

Presione la tecla del indicador de estado de carga  o , para indicar el estado de carga. Esto también es posible con el acumulador desmontado.

Si tras presionar la tecla del indicador de estado de carga no se enciende ningún LED, significa que el acumulador está defectuoso y debe sustituirse.

**Tipo de acumulador GBA 18V...**

Diodo luminoso (LED)	Capacidad
Luz permanente 3 × verde	60–100 %
Luz permanente 2 × verde	30–60 %
Luz permanente 1 × verde	5–30 %
Luz intermitente 1 × verde	0–5 %

**Tipo de acumulador ProCORE18V...**

Diodo luminoso (LED)	Capacidad
Luz permanente 5 × verde	80–100 %
Luz permanente 4 × verde	60–80 %
Luz permanente 3 × verde	40–60 %
Luz permanente 2 × verde	20–40 %
Luz permanente 1 × verde	5–20 %
Luz intermitente 1 × verde	0–5 %

**Indicaciones para el trato óptimo del acumulador**

Proteja el acumulador de la humedad y del agua.

Únicamente almacene el acumulador en el margen de temperatura desde -20 °C hasta 50 °C. P.ej., no deje el acumulador en el coche en verano.

Limpie de vez en cuando las rejillas de refrigeración del acumulador con un pincel suave, limpio y seco.

Si después de una recarga, el tiempo de funcionamiento del acumulador fuese muy reducido, ello es señal de que éste está agotado y deberá sustituirse.

Observe las indicaciones referentes a la eliminación.



## Funcionamiento

### Carga de aparatos USB externos (ver figura B)

Mediante las conexiones USB del adaptador del acumulador **(1)**, puede prolongar el tiempo de funcionamiento de diferentes aparatos USB con acumulador, como p. ej. teléfonos móviles, reproductores MP3 o tablet PC.

► **Asegúrese de que el dispositivo USB externo se pueda cargar con la conexión USB del adaptador de la batería. Para ello, observe las indicaciones de los "Datos técnicos".**

- Enchufe el cable de carga de su aparato USB en la hembra USB **(2)** en el adaptador del acumulador **(1)**.
- Presione la tecla de conexión **(5)** para activar el adaptador del acumulador. La tecla de conexión **(5)** se ilumina.  
Si no se encuentra conectado un cable de carga, las conexiones USB se desactivan automáticamente tras 30 segundos. La tecla de conexión **(5)** se apaga.

Para ahorrar energía, las conexiones USB se desactivan automáticamente una vez finalizado el proceso de carga.

### Conexión del elemento calefactor (ver figura B)

- Cale el enchufe de conexión del elemento calefactor en la hembra **(3)** en el adaptador del acumulador **(1)**.
- Presione la tecla de conexión **(5)** para activar el adaptador del acumulador. La tecla de conexión **(5)** se ilumina.  
Realice el ajuste en la ropa de trabajo calefactable. Observe las instrucciones de servicio de la ropa de trabajo calefactable.
- Desplace el adaptador del acumulador **(1)** en el para ello previsto bolsillo en la prenda de vestir o cuelgue el adaptador del acumulador con el clip de sujeción **(4)** en su cinturón.

## Remedio de perturbaciones

Problema	Remedio
El aparato USB externo no se puede cargar a través de la conexión USB.	<b>Carga del acumulador</b> Una el cable de carga del aparato USB externo con la hembra USB <b>(2)</b> en el adaptador del acumulador <b>(1)</b> . Activar el adaptador del acumulador <b>(1)</b> con la tecla de conexión <b>(5)</b> .

Problema	Remedio
	El aparato USB externo no se puede cargar a través de la conexión USB del adaptador del acumulador (observar las indicaciones de los "Datos técnicos" <sup>MA</sup> ).
El elemento calefactor no se calienta.	Carga del acumulador Unir el cable del elemento calefactor con la hembra (2) en el adaptador del acumulador (1). Activar el adaptador del acumulador (1) con la tecla de conexión (5).
La prenda de vestir no se calienta y el aparato USB externo no se carga.	Retirar el acumulador del adaptador. Esperar 10 segundos Colocar de nuevo el acumulador en el adaptador.

A) Algunos dispositivos USB externos no se dejan cargar con este adaptador de la batería, a pesar de la concordancia de los datos técnicos.

## Mantenimiento y servicio

### Servicio técnico y atención al cliente

El servicio técnico le asesorará en las consultas que pueda Ud. tener sobre la reparación y mantenimiento de su producto, así como sobre piezas de recambio. Las representaciones gráficas tridimensionales e informaciones de repuestos se encuentran también bajo: **www.bosch-pt.com**

El equipo asesor de aplicaciones de Bosch le ayuda gustosamente en caso de preguntas sobre nuestros productos y sus accesorios.

Para cualquier consulta o pedido de piezas de repuesto es imprescindible indicar el nº de artículo de 10 dígitos que figura en la placa de características del producto.

#### España

Robert Bosch España S.L.U.  
Departamento de ventas Herramientas Eléctricas  
C/Hermanos García Noblejas, 19  
28037 Madrid

Para efectuar su pedido online de recambios o pedir la recogida para la reparación de su máquina, entre en la página [www.herramientasbosch.net](http://www.herramientasbosch.net).

Tel. Asesoramiento al cliente: 902 531 553

Fax: 902 531554

## México

Robert Bosch S. de R.L. de C.V.  
Calle Robert Bosch No. 405  
C.P. 50071 Zona Industrial, Toluca - Estado de México  
Tel.: (52) 55 528430-62  
Tel.: 800 6271286  
[www.boschherramientas.com.mx](http://www.boschherramientas.com.mx)

### Direcciones de servicio adicionales se encuentran bajo:

[www.bosch-pt.com/serviceaddresses](http://www.bosch-pt.com/serviceaddresses)

## Transporte

Las baterías de iones de litio están sometidas a los requisitos de la legislación sobre el transporte de mercancías peligrosas. Las baterías pueden ser transportadas por carretera por el usuario sin más imposiciones.

En el envío por terceros (p. ej., transporte aéreo o por agencia de transportes) deberán considerarse las exigencias especiales en cuanto a su embalaje e identificación. En este caso deberá recurrirse a los servicios de un experto en mercancías peligrosas al preparar la pieza para su envío.

Únicamente envíe acumuladores si su carcasa no está dañada. Si los contactos no van protegidos cúbralos con cinta adhesiva y embale el acumulador de manera que éste no se pueda mover dentro del embalaje. Observe también las prescripciones adicionales que pudieran existir al respecto en su país.

## Eliminación



Los aparatos eléctricos, acumuladores/pilas, accesorios y embalaje deben reciclarse de forma respetuosa con el medio ambiente.



¡No elimine los aparatos eléctricos ni acumuladores/pilas con la basura doméstica!

### Sólo para los países de la UE:

De acuerdo con la directiva europea 2012/19/UE sobre aparatos eléctricos y electrónicos de desecho y su realización en la legislación nacional y la directiva europea 2006/66/CE, los aparatos eléctricos que ya no son aptos para su uso y respectivamente los acumuladores/las pilas defectuosos o vacíos deberán ser recogidos por separado y reciclados de manera respetuosa con el medio ambiente.

En el caso de una eliminación inadecuada, los aparatos eléctricos y electrónicos pueden tener efectos nocivos para el medio ambiente y la salud humana debido a la posible presencia de sustancias peligrosas.

#### Acumuladores/pilas:

##### Íones de litio:

Por favor, observe las indicaciones en el apartado Transporte (ver "Transporte", Página 35).

## Português

### Instruções de segurança



**Leia todas as indicações de segurança e instruções.** A inobservância das indicações de segurança e das instruções pode causar choque elétrico, incêndio e/ou ferimentos graves.

**Guarde bem todas as indicações de segurança e instruções para futura referência.**

- ▶ **Utilize apenas as baterias listadas nos dados técnicos.** A utilização de outras baterias pode levar a lesões e perigo de incêndio.
- ▶ **Não conecte o acumulador ao adaptador, se as teclas de desbloqueio estiverem partidas ou apresentarem defeitos.** O acumulador pode cair durante o funcionamento.
- ▶ **Não abrir o acumulador.** Há risco de um curto-circuito.
- ▶ **Em caso de danos e de utilização incorreta da bateria, podem escapar vapores. A bateria pode incendiar-se ou explodir.** Areje o espaço e procure assistência médica no caso de apresentar queixas. É possível que os vapores irrite as vias respiratórias.
- ▶ **No caso de utilização incorreta ou bateria danificada pode vaziar líquido inflamável da bateria. Evitar o contacto. No caso de um contacto accidental, deverá enxaguar com água. Se o líquido entrar em contacto com os olhos, também deverá consultar um médico.** Líquido que sai da bateria pode levar a irritações da pele ou a queimaduras.
- ▶ **Os objetos afiados como, p. ex., pregos ou chaves de fendas, assim como o efeito de forças externas podem danificar o acumulador.** Podem causar um curto-circuito interno e o acumulador pode ficar queimado, deitar fumo, explodir ou sobreaquecer.

- **Manter o acumulador que não está sendo utilizado afastado de cliques, moedas, chaves, parafusos ou outros pequenos objetos metálicos que possam causar um curto-circuito dos contactos.** Um curto-circuito entre os contactos do acumulador pode ter como consequência queimaduras ou fogo.



**Proteger a bateria contra calor, p. ex. também contra uma permanente radiação solar, fogo, sujidade, água e humidade.** Há risco de explosão ou de um curto-circuito.

## Descrição do produto e do serviço



**Leia todas as instruções de segurança e instruções.** A inobservância das instruções de segurança e das instruções pode causar choque elétrico, incêndio e/ou ferimentos graves. Respeite as figuras na parte da frente do manual de instruções.

### Utilização adequada

O adaptador de bateria serve para alojar uma bateria de lítio de 18 V da Bosch como fonte de tensão. Com o adaptador de bateria pode alimentar no máximo dois aparelhos USB, assim como um elemento térmico para o casaco térmico com tensão.

### Componentes ilustrados

A numeração dos componentes ilustrados refere-se à apresentação da ferramenta elétrica na página de esquemas.

- (1) Adaptador de bateria
- (2) Tomada USB
- (3) Tomada para ficha de conexão do elemento térmico do casaco térmico
- (4) Suporte de fixação ao cinto
- (5) Tecla para ligar para a ativação do adaptador de bateria
- (6) Bateria<sup>a)</sup>
- (7) Tecla de destravamento da bateria

a) **Acessórios apresentados ou descritos não pertencem ao volume de fornecimento padrão. Todos os acessórios encontram-se no nosso programa de acessórios.**

## Dados técnicos

Adaptador da bateria		GAA 18V-48
Número de produto		<b>1 600 A02 C..</b>
Tomada USB		2 x tipo A
- Tensão de saída	V=	5
- Corrente de saída <sup>A)</sup> com 1 aparelho USB	A	2,4
- Corrente de saída <sup>A)</sup> por cada porta USB com 2 aparelhos USB	A	2,4
Ligação elemento térmico		Vestuário de trabalho térmico
- Tensão de saída	V=	12
- Corrente de saída <sup>B)</sup>	A	1,2
Comprimento máximo permitido do cabo USB	m	1,5
Temperatura ambiente recomendada durante o carregamento	°C	0 ... +35
Temperatura ambiente admissível em funcionamento <sup>C)</sup> e durante o armazenamento	°C	-20 ... +50
Baterias recomendadas		GBA 18V... ProCORE18V...
Carregadores recomendados		GAL 18... GAX 18... GAL 36...

A) A corrente de saída real depende do aparelho USB conectado.

B) A corrente de saída real depende do ajuste do vestuário de trabalho térmico.

C) Potência limitada com temperaturas <0 °C

Os valores podem variar em função do produto e estar sujeitos a condições de aplicação e do meio ambiente. Para mais informações consulte [www.bosch-professional.com/wac](http://www.bosch-professional.com/wac).

## Bateria



### Colocação/remoção da bateria (ver figuras A1-A2)

- **Não coloque a bateria com violência.** O acumulador está construído de forma a só poder ser encaixado no adaptador na posição certa.

Para **colocar** o acumulador **(6)**, empurre o acumulador até ao batente no adaptador **(1)**. Para **retirar** o acumulador **(6)** prima as teclas de desbloqueio **(7)** no acumulador e puxe-o, retirando-o do adaptador **(1)**.

### Indicador do nível de carga da bateria

Os LEDs verdes do indicador do nível de carga da bateria indicam o nível de carga da bateria. Por motivos de segurança, a consulta do nível de carga só é possível com a ferramenta elétrica parada.

Prima a tecla para o indicador do nível de carga da bateria  ou  para visualizar o nível de carga. Isto também é possível com a bateria removida.

Se, depois de premir a tecla para o indicador do nível de carga da bateria, não se acender qualquer LED, a bateria tem defeito e tem de ser substituída.

#### Tipo de bateria GBA 18V...



LED	Capacidade
Luz permanente 3 × verde	60–100 %
Luz permanente 2 × verde	30–60 %
Luz permanente 1 × verde	5–30 %
Luz intermitente 1 × verde	0–5 %

#### Tipo de bateria ProCORE18V...



LED	Capacidade
Luz permanente 5 × verde	80–100 %
Luz permanente 4 × verde	60–80 %
Luz permanente 3 × verde	40–60 %
Luz permanente 2 × verde	20–40 %
Luz permanente 1 × verde	5–20 %
Luz intermitente 1 × verde	0–5 %

## Indicações sobre o manuseio ideal da bateria

Proteger a bateria contra humidade e água.

Armazene a bateria apenas na faixa de temperatura de  $-20^{\circ}\text{C}$  a  $50^{\circ}\text{C}$ . Por exemplo, não deixe a bateria dentro do automóvel no verão.

Limpar de vez em quando as aberturas de ventilação da bateria com um pincel macio, limpo e seco.

Um tempo de funcionamento reduzido após o carregamento indica que a bateria está gasta e que deve ser substituída.

Observe as indicações sobre a eliminação de forma ecológica.

## Funcionamento

### Carregar aparelhos USB externos (ver figura B)

Por meio das ligações USB no adaptador de bateria **(1)** pode prolongar a autonomia de funcionamento da bateria de diferentes aparelhos USB sem fio, como p. ex. telemóveis, leitores de MP3 ou tablet-PC.

► **Certifique-se de que o aparelho USB externo pode ser carregado com a ligação USB no adaptador do acumulador. Observe a este respeito as indicações dos "Dados técnicos".**

- Insira o cabo de carregamento do seu aparelho USB à tomada USB **(2)** no adaptador de bateria **(1)**.
- Prima a tecla para ligar **(5)** para ativar o adaptador de bateria. A tecla para ligar **(5)** acende-se.  
Se não estiver conectado um cabo de carregamento, as ligações USB são desativadas automaticamente após 30 segundos. A tecla para ligar **(5)** apaga-se.

Depois de terminado o processo de carga, as ligações USB são desativadas automaticamente para poupar energia.

### Ligar o elemento térmico (ver figura B)

- Encaixe a ficha de conexão do elemento térmico na tomada **(3)** no adaptador de bateria **(1)**.
- Prima a tecla para ligar **(5)** para ativar o adaptador de bateria. A tecla para ligar **(5)** acende-se.  
Efetue a definição no vestuário de trabalho térmico. Observe o manual de instruções do vestuário de trabalho térmico.



- Introduza o adaptador de bateria **(1)** no bolso previsto para o efeito na peça de vestuário ou pendure o adaptador de bateria no seu cinto com o suporte de fixação ao cinto **(4)**.

## Eliminação de falhas

Problema	Solução
Não é possível carregar um aparelho USB externo na ligação USB.	<p>Carregar a bateria</p> <p>Ligar o cabo de carregamento do aparelho USB externo à tomada USB <b>(2)</b> no adaptador de bateria <b>(1)</b>. Ativar o adaptador de bateria <b>(1)</b> com a tecla para ligar <b>(5)</b>.</p> <p>O aparelho USB externo não pode ser carregado com a ligação USB no adaptador de bateria (observar as indicações nos "Dados técnicos" <sup>A)</sup>).</p>
O elemento térmico não aquece.	<p>Carregar a bateria</p> <p>Ligar o cabo do elemento térmico à tomada <b>(2)</b> no adaptador de bateria <b>(1)</b>. Ativar o adaptador de bateria <b>(1)</b> com a tecla para ligar <b>(5)</b>.</p>
A peça de vestuário não aquece e o aparelho USB externo não é carregado.	<p>Retirar a bateria do adaptador.</p> <p>Esperar 10 segundos</p> <p>Voltar a colocar a bateria no adaptador.</p>

A) Não é possível carregar alguns aparelhos USB externos com este adaptador de acumulador, apesar de estarem em conformidade com os dados técnicos.

## Manutenção e assistência técnica

### Serviço pós-venda e aconselhamento

O serviço pós-venda responde às suas perguntas a respeito de serviços de reparação e de manutenção do seu produto, assim como das peças sobressalentes. Desenhos explodidos e informações acerca das peças sobressalentes também em: **[www.bosch-pt.com](http://www.bosch-pt.com)**

A nossa equipa de consultores Bosch esclarece com prazer todas as suas dúvidas a respeito dos nossos produtos e acessórios.

Indique para todas as questões e encomendas de peças sobressalentes a referência de 10 dígitos de acordo com a placa de características do produto.

### **Brasil**

Robert Bosch Ltda. – Divisão de Ferramentas Elétricas  
Rodovia Anhanguera, Km 98 - Parque Via Norte  
13065-900, CP 1195  
Campinas, São Paulo  
Tel.: 0800 7045 446  
[www.bosch.com.br/contato](http://www.bosch.com.br/contato)

### **Portugal**

Robert Bosch LDA  
Avenida Infante D. Henrique  
Lotes 2E – 3E  
1800 Lisboa  
Para efetuar o seu pedido online de peças entre na página [www.ferramentasbosch.com](http://www.ferramentasbosch.com).  
Tel.: 21 8500000  
Fax: 21 8511096

### **Encontra outros endereços da assistência técnica em:**

[www.bosch-pt.com/serviceaddresses](http://www.bosch-pt.com/serviceaddresses)

### **Transporte**

As baterias de lítio são abrangidas pelos requisitos da legislação sobre produtos perigosos. As baterias podem ser transportadas na rua pelo utilizador, sem mais obrigações.

Na expedição por terceiros (por ex: transporte aéreo ou expedição), devem ser observadas as especiais exigências quanto à embalagem e à designação. Neste caso, para a preparação da embalagem é necessário consultar um especialista no transporte de mercadorias perigosas.

Só enviar baterias se a carcaça não estiver danificada. Colar contactos abertos e embalar a bateria de modo que não possa se movimentar dentro da embalagem. Por favor observe também eventuais diretivas nacionais suplementares.

### **Eliminação**



Os aparelhos elétricos, baterias/pilhas, acessórios e embalagens devem ser enviados a uma reciclagem ecológica de matéria-prima.



Não deite aparelhos elétricos e baterias/pilhas no lixo doméstico!

**Apenas para países da UE:**

Conforme a Diretiva Europeia 2012/19/UE relativa aos resíduos de equipamentos elétricos e eletrónicos e a sua implementação na legislação nacional, é necessário recolher separadamente os equipamentos elétricos que já não são usados e, de acordo com a Diretiva Europeia 2006/66/CE, as baterias/pilhas defeituosas e encaminhá-los para uma reciclagem ecológica.

No caso de uma eliminação incorreta, os aparelhos elétricos e eletrónicos antigos podem ter efeitos nocivos no ambiente e na saúde humana devido à possível presença de substâncias perigosas.

**Baterias/pilhas:****Lítio:**

Observe as indicações no capítulo Transporte (ver "Transporte", Página 42).

## Italiano

### Avvertenze di sicurezza



**Leggere tutte le avvertenze e disposizioni di sicurezza.** La mancata osservanza delle avvertenze e disposizioni di sicurezza può causare folgorazioni, incendi e/o lesioni di grave entità.

**Conservare tutte le avvertenze e disposizioni di sicurezza, a scopo di futura consultazione.**

- ▶ **Utilizzare esclusivamente le batterie indicate nei dati tecnici.** L'impiego di altri tipi di batterie può comportare rischio di lesioni e d'incendio.
- ▶ **Non inserire la batteria ricaricabile nel relativo adattatore qualora i pulsanti di sbloccaggio risultino rotti o difettosi.** La batteria può fuoriuscire durante l'utilizzo.
- ▶ **Non aprire la batteria.** Vi è rischio di cortocircuito.
- ▶ **In caso di danni o di utilizzo improprio della batteria, vi è rischio di fuoriuscita di vapori. La batteria può incendiarsi o esplodere.** Far entrare aria fresca nell'ambiente e contattare un medico in caso di malessere. I vapori possono irritare le vie respiratorie.
- ▶ **In caso d'impiego errato o di batteria danneggiata, vi è rischio di fuoriuscita di liquido infiammabile dalla batteria. Evitare il contatto con il liquido. In caso di contatto accidentale, risciacquare accuratamente con acqua. Rivolgersi immediata-**

**mente ad un medico, qualora il liquido entri in contatto con gli occhi.** Il liquido fuoriuscito dalla batteria potrebbe causare irritazioni cutanee o ustioni.

- ▶ **Qualora si utilizzino oggetti appuntiti, come ad es. chiodi o cacciaviti, oppure se si esercita forza dall'esterno, la batteria potrebbe danneggiarsi.** Potrebbe verificarsi un cortocircuito interno e la batteria potrebbe incendiarsi, emettere fumo, esplodere o surriscaldarsi.
- ▶ **Non avvicinare batterie non utilizzate a fermagli, monete, chiavi, chiodi, viti, né ad altri piccoli oggetti metallici che potrebbero provocare l'esclusione dei contatti.** Un eventuale corto circuito fra i contatti della batteria potrebbe causare ustioni o incendi.



**Proteggere la batteria dal calore, ad esempio anche da irradiazione solare continua, fuoco, sporcizia, acqua ed umidità.** Sussiste il pericolo di esplosioni e cortocircuito.

## Descrizione del prodotto e dei servizi forniti



**Leggere tutte le avvertenze e disposizioni di sicurezza.** La mancata osservanza delle avvertenze e disposizioni di sicurezza può causare folgorazioni, incendi e/o lesioni di grave entità.

Si prega di osservare le immagini nella prima parte delle istruzioni per l'uso.

### Utilizzo conforme

L'adattatore batteria è preposto ad alloggiare una batteria al litio Bosch da 18 Volt, in qualità di fonte di alimentazione. L'adattatore batteria consente di alimentare contemporaneamente due dispositivi USB e un elemento riscaldante per la giacca termica.

### Componenti illustrati

La numerazione dei componenti raffigurati è riferita all'illustrazione dell'elettrotensile nella pagina con rappresentazione grafica.

- (1) Adattatore batteria
- (2) Presa USB
- (3) Presa per connettore di collegamento dell'elemento riscaldante della giacca termica
- (4) Clip di aggancio alla cintura

(5) Tasto di accensione per attivare l'adattatore batteria

(6) Batteria<sup>a)</sup>

(7) Tasto di sbloccaggio della batteria

a) **L'accessorio illustrato oppure descritto non è compreso nel volume di fornitura standard. L'accessorio completo è contenuto nel nostro programma accessori.**

## Dati tecnici

Adattatore della batteria		GAA 18V-48
Codice prodotto		<b>1 600 A02 C..</b>
Collegamento USB		2 x tipo A
- Tensione di uscita	V=	5
- Corrente di uscita <sup>A)</sup> con 1 dispositivo USB	A	2,4
- Corrente di uscita <sup>A)</sup> per ciascuna porta USB, con 2 dispositivi USB	A	2,4
Collegamento elemento riscaldante		Giacca termica
- Tensione di uscita	V=	12
- Corrente di uscita <sup>B)</sup>	A	1,2
Lunghezza max. consentita del cavo USB	m	1,5
Temperatura ambiente consigliata in fase di ricarica	°C	0 ... +35
Temperatura ambiente consentita durante il funzionamento <sup>C)</sup> e per lo stoccaggio	°C	-20 ... +50
Batterie consigliate		GBA 18V... ProCORE18V...
Caricabatteria consigliati		GAL 18... GAX 18... GAL 36...

A) L'effettiva corrente di uscita varia in base al dispositivo USB collegato.

B) L'effettiva corrente di uscita varia in base all'impostazione della giacca termica.

C) prestazioni ridotte in caso di temperature < 0 °C

I valori possono variare a seconda del prodotto ed essere soggetti a condizioni di impiego e ambientali. Per maggiori informazioni, consultare il sito [www.bosch-professional.com/wac](http://www.bosch-professional.com/wac).

## Batteria

### Inserimento e rimozione della batteria (vedere figg. A1–A2)



► **Non esercitare forza nell'introdurre la batteria.** La batteria è realizzata in modo tale da poter essere inserita nell'adattatore solo se posizionata correttamente.

Per **inserire** la batteria **(6)** spingerla fino a battuta nel relativo adattatore **(1)**.

Per **rimuovere** la batteria **(6)** premere i tasti di sbloccaggio **(7)** presenti sulla batteria stessa ed estrarla dall'adattatore **(1)**.

### Indicatore del livello di carica della batteria

I LED verdi dell'apposito indicatore indicano il livello di carica della batteria. Per ragioni di sicurezza, il livello di carica si può verificare esclusivamente ad elettroutensile fermo.

Per visualizzare il livello di carica, premere il tasto dell'indicatore livello di carica della batteria  o . Ciò sarà possibile anche a batteria rimossa.

Se premuto il tasto dell'indicatore livello di carica della batteria non si illumina alcun LED, ciò significa che la batteria è difettosa e che deve essere sostituita.

#### Tipo di batteria GBA 18V...



LED	Capacità
Luce fissa, 3 LED verdi	60–100%
Luce fissa, 2 LED verdi	30–60%
Luce fissa, 1 LED verde	5–30%
Luce lampeggiante, 1 LED verde	0–5%

#### Tipo di batteria ProCORE18V...



LED	Capacità
Luce fissa, 5 LED verdi	80–100%
Luce fissa, 4 LED verdi	60–80%
Luce fissa, 3 LED verdi	40–60%

LED	Capacità
Luce fissa, 2 LED verdi	20–40%
Luce fissa, 1 LED verde	5–20%
Luce lampeggiante, 1 LED verde	0–5%

### Avvertenze per l'impiego ottimale della batteria

Proteggere la batteria ricaricabile da umidità ed acqua.

Conservare la batteria esclusivamente nel campo di temperatura fra  $-20^{\circ}\text{C}$  e  $50^{\circ}\text{C}$ . Non lasciare la batteria all'interno dell'auto, ad es. nel periodo estivo.

Pulire di tanto in tanto le fessure di ventilazione della batteria ricaricabile con un pennello morbido, pulito ed asciutto.

Una sensibile riduzione della durata del funzionamento dopo l'operazione di ricarica sta ad indicare che la batteria ricaricabile dovrà essere sostituita.

Attenersi alle indicazioni relative allo smaltimento.

## Utilizzo

### Ricarica di dispositivi USB esterni (vedere fig. B)

I collegamenti USB dell'adattatore batteria **(1)** consentono di estendere l'autonomia della batteria di vari dispositivi USB a batteria, quali ad es. telefoni cellulari, lettori MP3 o tablet.

► **Accertarsi che il proprio apparecchio USB esterno sia caricabile mediante l'attacco USB sull'adattatore della batteria. A tale riguardo attenersi alle indicazioni riportate nella sezione «Dati tecnici».**

- Innestare il cavo di ricarica del dispositivo USB nella presa USB **(2)** dell'adattatore batteria **(1)**.
- Premere il tasto di accensione **(5)** per attivare l'adattatore batteria. Il tasto di accensione **(5)** si accenderà.

Qualora non sia collegato alcun cavo di ricarica, i collegamenti USB verranno automaticamente disattivati dopo 30 secondi. Il tasto di accensione **(5)** si spegnerà.

Al fine di risparmiare energia, conclusa la ricarica, i collegamenti USB verranno automaticamente disattivati.

### Collegamento dell'elemento riscaldante (vedere fig. B)

- Innestare il connettore di collegamento dell'elemento riscaldante nella presa **(3)** dell'adattatore batteria **(1)**.
- Premere il tasto di accensione **(5)** per attivare l'adattatore batteria. Il tasto di accensione **(5)** si accenderà.  
Effettuare l'impostazione desiderata sulla giacca termica. Attenersi alle istruzioni d'uso della giacca termica.
- Inserire l'adattatore batteria **(1)** nell'apposita custodia del capo di abbigliamento, oppure appenderlo alla cintura mediante l'apposita clip di aggancio **(4)**.

### Eliminazione delle anomalie

Problema	Rimedio
Il dispositivo USB esterno non è ricaricabile mediante il collegamento USB.	<p>Ricarica della batteria</p> <p>Collegare il cavo di ricarica del dispositivo USB esterno alla presa USB <b>(2)</b> dell'adattatore batteria <b>(1)</b>. Attivare l'adattatore batteria <b>(1)</b> mediante il tasto di accensione <b>(5)</b>.</p> <p>Un eventuale dispositivo USB esterno non è ricaricabile mediante il collegamento USB dell'adattatore batteria (attendersi alle indicazioni riportate nella sezione «Dati tecnici» <sup>A)</sup>).</p>
L'elemento riscaldante non si riscalda.	<p>Ricarica della batteria</p> <p>Collegare il cavo dell'elemento riscaldante alla presa <b>(2)</b> dell'adattatore batteria <b>(1)</b>. Attivare l'adattatore batteria <b>(1)</b> mediante il tasto di accensione <b>(5)</b>.</p>
Il capo di abbigliamento non viene riscaldato e il dispositivo USB esterno non si ricarica.	<p>Prelevare la batteria dall'adattatore.</p> <p>Attendere 10 secondi</p> <p>Introdurre nuovamente la batteria nell'adattatore.</p>

A) Alcuni apparecchi USB esterni non sono ricaricabili con il presente adattatore per batteria, nonostante i dati tecnici corrispondano.



## Manutenzione ed assistenza

### Servizio di assistenza e consulenza tecnica

Il servizio di assistenza risponde alle Vostre domande relative alla riparazione e alla manutenzione del Vostro prodotto nonché concernenti i pezzi di ricambio. Disegni in vista esplosa e informazioni relative ai pezzi di ricambio sono consultabili anche sul sito

**[www.bosch-pt.com](http://www.bosch-pt.com)**

Il team di consulenza tecnica Bosch sarà lieto di rispondere alle Vostre domande in merito ai nostri prodotti e accessori.

In caso di richieste o di ordinazione di pezzi di ricambio, comunicare sempre il codice prodotto a 10 cifre riportato sulla targhetta di fabbricazione dell'elettrotensile.

#### Italia

Tel.: (02) 3696 2314

E-Mail: [pt.hotlinebosch@it.bosch.com](mailto:pt.hotlinebosch@it.bosch.com)

#### Per ulteriori indirizzi del servizio assistenza consultare:

[www.bosch-pt.com/serviceaddresses](http://www.bosch-pt.com/serviceaddresses)

### Trasporto

Le batterie al litio sono soggette ai requisiti di legge per le merci pericolose. Le batterie possono essere trasportate su strada tramite l'utente senza ulteriori precauzioni.

In caso di spedizione tramite terzi (ad es. per via aerea o tramite spedizioniere), andranno rispettati specifici requisiti relativi d'imballaggio e contrassegnatura. In tale caso, per la preparazione dell'articolo da spedire, andrà consultato uno specialista in merci pericolose.

Inviare le batterie soltanto se la relativa carcassa non è danneggiata. Coprire con nastro adesivo i contatti scoperti ed imballare la batteria in modo che non possa spostarsi nell'imballaggio. Andranno altresì rispettate eventuali ulteriori norme nazionali complementari.

### Smaltimento



Apparecchi elettrici, batterie/pile a stilo, accessori e confezioni non più utilizzabili andranno avviati ad un riciclaggio rispettoso dell'ambiente.



Non gettare apparecchi elettrici, né batterie/pile a stilo, tra i rifiuti domestici.

**Solo per i Paesi UE:**

Ai sensi della Direttiva Europea 2012/19/UE sui rifiuti di apparecchiature elettriche ed elettroniche e del suo recepimento nel diritto nazionale, gli elettrodomestici non più utilizzabili e, ai sensi della Direttiva Europea 2006/66/CE, le batterie/le pile difettose o esauste, andranno raccolti separatamente e riciclati nel rispetto dell'ambiente.

In caso di smaltimento improprio, le apparecchiature elettriche ed elettroniche potrebbero avere effetti nocivi sull'ambiente e sulla salute umana a causa della possibile presenza di sostanze nocive.

**Batterie/pile:****Per le batterie al litio:**

attenersi alle avvertenze riportate al paragrafo «Trasporto» (vedi «Trasporto», Pagina 49).

## Nederlands

### Veiligheidsaanwijzingen



**Lees alle veiligheidsaanwijzingen en instructies.** Het niet naleven van de veiligheidsaanwijzingen en instructies kan elektrische schokken, brand en/of zware verwondingen veroorzaken.

**Bewaar alle veiligheidsaanwijzingen en instructies voor toekomstig gebruik.**

- ▶ **Gebruik alleen de in de technische gegevens vermelde accu's.** Het gebruik van andere accu's kan tot verwondingen en brandgevaar leiden.
- ▶ **Steek de accu niet in de accu-adaptor, wanneer de ontgrendelingsvoetsen gebroken of defect zijn.** De accu kan er tijdens het gebruik uitvallen.
- ▶ **Open de accu niet.** Er bestaat gevaar voor kortsluiting.
- ▶ **Bij beschadiging en verkeerd gebruik van de accu kunnen er dampen vrijkomen. De accu kan branden of exploderen.** Zorg voor de aanvoer van frisse lucht en zoek bij klachten een arts op. De dampen kunnen de luchtwegen irriteren.
- ▶ **Bij verkeerd gebruik of een beschadigde accu kan brandbare vloeistof uit de accu lekken. Voorkom contact daarmee. Spoel bij onvoorzien contact met water af. Wanneer de vloeistof in de ogen komt, dient u bovendien een arts te raadplegen.** Gelekte accuvloeistof kan tot huidirritaties of verbrandingen leiden.

- ▶ **Door spitse voorwerpen, zoals bijv. spijkers of schroevendraaiers, of door krachtinwerking van buitenaf kan de accu beschadigd worden.** Er kan een interne kortsluiting ontstaan en de accu doen branden, roken, exploderen of oververhitten.
- ▶ **Houd de niet-gebruikte accu uit de buurt van paperclips, munten, sleutels, spijkers, schroeven of andere kleine metalen voorwerpen die overbrugging van de contacten zouden kunnen veroorzaken.** Kortsluiting tussen de accucontacten kan brandwonden of brand tot gevolg hebben.



**Bescherm de accu tegen hitte, bijvoorbeeld ook tegen voortdurend zonlicht, vuur, vuil, water en vocht.** Er bestaat gevaar voor explosie en kortsluiting.

## Beschrijving van product en werking



**Lees alle veiligheidsaanwijzingen en instructies.** Het niet naleven van de veiligheidsaanwijzingen en instructies kan elektrische schokken, brand en/of zware verwondingen veroorzaken.

Neem goed nota van de afbeeldingen in het voorste deel van de gebruiksaanwijzing.

### Beoogd gebruik

De accu-adapter dient voor het opnemen van een Bosch 18 V Lithium-Ion-accu als spanningsbron. Met de accu-adapter kunnen maximaal twee USB-apparaten en een verwarmingselement voor de verwarmde jas tegelijkertijd van spanning worden voorzien.

### Afgebeelde componenten

De componenten zijn genummerd zoals op de afbeelding van het elektrische gereedschap op de pagina met afbeeldingen.

- (1) Accu-adapter
- (2) USB-bus
- (3) Bus voor aansluitstekker van het verwarmingselement van de verwarmde jas
- (4) Riemclip
- (5) Aan-toets voor het activeren van de accu-adapter
- (6) Accu<sup>a)</sup>

**(7) Accu-ontgrendelingstoets**

- a) **Niet elk afgebeeld en beschreven accessoire is standaard bij de levering inbegrepen. Alle accessoires zijn te vinden in ons accessoireprogramma.**

**Technische gegevens**

Accu-adapter		GAA 18V-48
Productnummer		<b>1 600 A02 C..</b>
USB-aansluiting		2 x type A
- Uitgangsspanning	V=	5
- Uitgangsstroom <sup>A)</sup> bij 1 USB-apparaat	A	2,4
- Uitgangsstroom <sup>A)</sup> per USB-poort bij 2 USB-apparaten	A	2,4
Aansluiting verwarmingselement		Verwarmbare werkkleding
- Uitgangsspanning	V=	12
- Uitgangsstroom <sup>B)</sup>	A	1,2
Max. toegestane lengte USB-kabel	m	1,5
Aanbevolen omgevingstemperatuur bij het opladen	°C	0 ... +35
Toegestane omgevingstemperatuur tijdens gebruik <sup>C)</sup> en bij opslag	°C	-20 ... +50
Aanbevolen accu's		GBA 18V... ProCORE18V...
Aanbevolen oplaadapparaten		GAL 18... GAX 18... GAL 36...

A) De daadwerkelijke uitgangsstroom is afhankelijk van het aangesloten USB-apparaat.

B) De daadwerkelijke uitgangsstroom is afhankelijk van de instelling van de verwarmbare werkkleding.

C) beperkt vermogen bij temperaturen < 0 °C

Waarden kunnen afhankelijk van product variëren en onderhevig zijn aan toepassings- en omgevingsvoorwaarden. Meer informatie vindt u op [www.bosch-professional.com/wac](http://www.bosch-professional.com/wac).

## Accu

### Accu plaatsen of verwijderen (zie afbeeldingen A1-A2)



► **Gebruik bij het plaatsen van de accu geen geweld.** De accu is zo geconstrueerd dat hij alleen op de juiste positie in de accu-adapter gestoken kan worden.

Voor het **plaatsen** van de accu **(6)** schuift u de accu tot aan de aanslag in de accu-adapter **(1)**.

Voor het **verwijderen** van de accu **(6)** drukt u op de ontgrendelingstoetsen **(7)** op de accu en trekt u deze uit de accu-adapter **(1)**.

### Accu-oplaadaanduiding

De groene LED's van de accu-oplaadaanduiding geven de laadtoestand van de accu aan. Uit veiligheidsoverwegingen is het opvragen van de laadtoestand alleen bij stilstand elektrisch gereedschap mogelijk.

Druk op de toets voor de oplaadaanduiding  of , om de laadtoestand aan te geven. Dit is ook mogelijk, wanneer de accu is weggenomen.

Als er na het drukken op de toets voor de oplaadaanduiding geen LED brandt, dan is de accu defect en moet vervangen worden.

#### Accutype GBA 18V...



LED	Capaciteit
Permanent licht 3 × groen	60–100 %
Permanent licht 2 × groen	30–60 %
Permanent licht 1 × groen	5–30 %
Knipperlicht 1 × groen	0–5 %

#### Accutype ProCORE18V...



LED	Capaciteit
Permanent licht 5 × groen	80–100 %
Permanent licht 4 × groen	60–80 %

LED	Capaciteit
Permanent licht 3 × groen	40–60 %
Permanent licht 2 × groen	20–40 %
Permanent licht 1 × groen	5–20 %
Knipperlicht 1 × groen	0–5 %

### Aanwijzingen voor de optimale omgang met de accu

Bescherm de accu tegen vocht en water.

Bewaar de accu alleen bij een temperatuur tussen –20 °C en 50 °C. Laat de accu bijvoorbeeld in de zomer niet in de auto liggen.

Reinig de ventilatieopeningen van de accu af en toe met een zachte, schone en droge doek.

Een duidelijk kortere gebruiksduur na het opladen duidt erop dat de accu versleten is en moet worden vervangen.

Neem de aanwijzingen met betrekking tot afvalverwijdering in acht.

## Gebruik

### Externe USB-apparaten opladen (zie afbeelding B)

Met behulp van de USB-aansluitingen op de accu-adaptor **(1)** kunt u de acculooptijd van verschillende op accu werkende USB-apparaten, zoals bijv. mobiele telefoon, MP3-speler of tablet, verlengen.

► **Zorg ervoor dat uw externe USB-apparaat met de USB-aansluiting op de accu-adaptor opgeladen kan worden. Neem hiervoor goed nota van de informatie in „Technische gegevens“.**

- Steek de laadkabel van uw USB-apparaat in de USB-bus **(2)** op de accu-adaptor **(1)**.
- Druk op de Aan-toets **(5)** om de accu-adaptor te activeren. De Aan-toets **(5)** brandt. Wanneer er geen laadkabel aangesloten is, worden de USB-aansluitingen na 30 seconden automatisch gedeactiveerd. De Aan-toets **(5)** gaat uit.

Om energie te sparen, worden na beëindiging van het laden de USB-aansluitingen automatisch gedeactiveerd.

### Verwarmingselement aansluiten (zie afbeelding B)

- Steek de aansluitstekker van het verwarmingselement in de bus **(3)** op de accu-adaptor **(1)**.

- Druk op de Aan-toets **(5)** om de accu-adapter te activeren. De Aan-toets **(5)** brandt. Voer de instelling bij de verwarmbare werkkleding uit. Neem goed nota van de gebruiksaanwijzing van de verwarmbare werkkleding.
- Schuif de accu-adapter **(1)** in de daarvoor bestemde zak in het kledingstuk of hang de accu-adapter met de riemclip **(4)** aan uw riem.

## Verhelpen van storingen

Probleem	Verhelpen
Extern USB-apparaat kan niet worden opgeladen op de USB-aansluiting.	<p><b>Accu opladen</b></p> <p>Verbind de laadkabel van het externe USB-apparaat met de USB-bus <b>(2)</b> op de accu-adapter <b>(1)</b>. Activeer de accu-adapter <b>(1)</b> met de Aan-toets <b>(5)</b>.</p> <p>Extern USB-apparaat kan niet met de USB-aansluiting op de accu-adapter opgeladen worden (neem goed nota van de informatie in „Technische gegevens<sup>A)</sup>“).</p>
Verwarmingselement wordt niet warm.	<p><b>Accu opladen</b></p> <p>Verbind de kabel van het verwarmingselement met de bus <b>(2)</b> op de accu-adapter <b>(1)</b>. Activeer de accu-adapter <b>(1)</b> met de Aan-toets <b>(5)</b>.</p>
Kledingstuk wordt niet verwarmd en extern USB-apparaat wordt niet opgeladen.	<p>Neem accu uit adapter.</p> <p>Wacht 10 seconden</p> <p>Plaats accu weer in adapter.</p>
A) Sommige externe USB-apparaten kunnen ondanks overeenstemming met de technische gegevens niet met deze accu-adapter opgeladen worden.	

## Onderhoud en service

### Klantenservice en gebruiksadvis

Onze klantenservice beantwoordt uw vragen over reparatie en onderhoud van uw product en over vervangingsonderdelen. Explosietekeningen en informatie over vervangingsonderdelen vindt u ook op: [www.bosch-pt.com](http://www.bosch-pt.com)

Het Bosch-gebruiksadviesteam helpt u graag bij vragen over onze producten en accessoires.

Vermeld bij vragen en bestellingen van vervangingsonderdelen altijd het uit tien cijfers bestaande productnummer volgens het typeplaatje van het product.

### Nederland

Tel.: (076) 579 54 54

Fax: (076) 579 54 94

E-mail: [gereedschappen@nl.bosch.com](mailto:gereedschappen@nl.bosch.com)

### Meer serviceadressen vindt u onder:

[www.bosch-pt.com/serviceaddresses](http://www.bosch-pt.com/serviceaddresses)

### Vervoer

Li-Ion-accu's vallen onder de vereisten van de wetgeving inzake gevaarlijke stoffen. De accu's kunnen door de gebruiker zonder verdere voorschriften over de weg vervoerd worden.

Bij de verzending door derden (bijv. luchtvervoer of expeditiebedrijf) moeten bijzondere eisen ten aanzien van verpakking en markering in acht genomen worden. In deze gevallen moet bij de voorbereiding van de verzending een deskundige voor gevaarlijke stoffen geraadpleegd worden.

Verzend accu's alleen, wanneer de behuizing onbeschadigd is. Plak blootliggende contacten af en verpak de accu zodanig dat deze niet in de verpakking beweegt. Neem ook eventuele overige nationale voorschriften in acht.

### Afvalverwijdering



Elektrische apparaten, accu's/batterijen, accessoires en verpakkingen moeten op een voor het milieu verantwoorde wijze worden gerecycled.



Gooi elektrische apparaten en accu's/batterijen niet bij het huisvuil!

### Alleen voor landen van de EU:

Volgens de Europese richtlijn 2012/19/EU inzake afgedankte elektrische en elektronische apparatuur en de implementatie in nationaal recht moeten niet meer bruikbare elektrische apparaten en volgens de Europese richtlijn 2006/66/EG moeten defecte of verbruikte accu's/batterijen apart worden ingezameld en op een voor het milieu verantwoorde wijze worden gerecycled.

Bij een verkeerde afvoer kunnen afgedankte elektrische en elektronische apparaten vanwege de mogelijke aanwezigheid van gevaarlijke stoffen schadelijke uitwerkingen op het milieu en de gezondheid van mensen hebben.



**Accu's/batterijen:****Li-Ion:**

Lees de aanwijzingen in het gedeelte Vervoer (zie „Vervoer“, Pagina 56) en neem deze in acht.

## Dansk

### Sikkerhedsinstrukser



**Læs alle sikkerhedsinstrukser og anvisninger.** Overholdes sikkerhedsinstrukserne og anvisningerne ikke, er der risiko for elektrisk stød, brand og/eller alvorlige kvæstelser.

**Opbevar alle sikkerhedsinstruktioner og anvisninger til senere brug.**

- ▶ **Brug kun de akkuer, der fremgår af de tekniske data.** Brug af andre akkuer øger risikoen for personskader og er forbundet med brandfare.
- ▶ **Sæt ikke batteriet i adapteren, hvis oplåsningsknapperne er knækket eller er defekte.** I så fald kan batteriet falde ud under brug.
- ▶ **Åbn ikke akkuen.** Fare for kortslutning.
- ▶ **Beskadiges akkuen, eller bruges den forkert, kan der sive dampe ud. Akkuen kan antændes eller eksplodere.** Tilfør frisk luft, og søg læge, hvis du føler dig utilpas. Dampene kan irritere luftvejene.
- ▶ **Hvis akkuen anvendes forkert, eller den er beskadiget, kan der slippe brændbar væske ud af akkuen. Undgå at komme i kontakt med denne væske. Hvis det alligevel skulle ske, skal du skylle med vand. Søg læge, hvis du får væsken i øjnene.** Akku-væske kan give hudirritation eller forbrændinger.
- ▶ **Akkuen kan blive beskadiget af spidse genstande som f.eks. søm eller skruerækker eller ydre kraftpåvirkning.** Der kan opstå indvendig kortslutning, så akkuen kan antændes, ryge, eksplodere eller overophedes.
- ▶ **Ikke-benyttede akkuer må ikke komme i berøring med kontorclips, mønter, nøgler, søm, skruer eller andre små metalgenstande, da disse kan kortslutte kontakterne.** En kortslutning mellem batteri-kontakterne øger risikoen for personskader i form af forbrændinger.



**Beskyt akkuen mod varme (f.eks. også mod varige solstråler, brand, snavs, vand og fugtighed).** Der er risiko for eksplosion og kortslutning.

## Produkt- og ydelsesbeskrivelse



**Læs alle sikkerhedsinstrukser og anvisninger.** Overholdes sikkerhedsinstrukserne og anvisningerne ikke, er der risiko for elektrisk stød, brand og/eller alvorlige kvæstelser.

Vær opmærksom på alle illustrationer i den forreste del af betjeningsvejledningen.

### Beregnet anvendelse

Akku-adapteren er beregnet til at optage en Bosch 18-V-lithium-ion-akku som spændingskilde. Med akku-adapteren kan maks. to USB-enheder samt et varmeelement til varmejakken forsynes med spænding samtidig.

### Illustrerede komponenter

Nummereringen af de illustrerede komponenter refererer til illustrationen af el-værktøjet på illustrationssiden.

- (1) Akku-adapter
- (2) USB-bøsning
- (3) Bøsning for tilslutningsstik til varmeelementet til varmejakken
- (4) Bælteholdeclips
- (5) Tænd-knap til aktivering af akku-adapteren
- (6) Akku<sup>a)</sup>
- (7) Akku-udløserknap

a) **Tilbehør, som er illustreret og beskrevet i betjeningsvejledningen, er ikke indeholdt i standardleveringen. Det fuldstændige tilbehør findes i vores tilbehørsprogram.**

### Tekniske data

<b>Akku-adapter</b>	<b>GAA 18V-48</b>
Varenummer	<b>1 600 A02 C..</b>
USB-indgang	2 x type A

Akku-adapter		GAA 18V-48
– Udgangsspænding	V=	5
– Udgangsstrøm <sup>A)</sup> ved 1 USB-enhed	A	2,4
– Udgangsstrøm <sup>A)</sup> pr. USB-port ved 2 USB-enheder	A	2,4
Tilslutning varmeelement		Opvarmeligt arbejdstøj
– Udgangsspænding	V=	12
– Udgangsstrøm <sup>B)</sup>	A	1,2
Maks. tilladt længde USB-kabel	m	1,5
Anbefalet omgivelsestemperatur ved opladning	°C	0 ... +35
Tilladt omgivelsestemperatur ved drift <sup>C)</sup> og ved opbevaring	°C	-20 ... +50
Anbefalede akkuer		GBA 18V... ProCORE18V...
Anbefalede ladere		GAL 18... GAX 18... GAL 36...

A) Den faktiske udgangsstrøm er afhængig af den tilsluttede USB-enhed.

B) Den faktiske udgangsstrøm er afhængig af indstillingen af det opvarmelige arbejdstøj.

C) Begrænset ydelse ved temperaturer <0 °C.

Værdierne kan variere afhængigt af produktet samt anvendelses- og miljøbetingelserne. Du kan finde flere oplysninger under [www.bosch-professional.com/wac](http://www.bosch-professional.com/wac).

## Akku

### Isætning og udtagning af akku (se billede A1-A2)

► **Brug ikke vold, når du isætter akkuen.** Batteriet er konstrueret, så det kun kan sættes i batteriadapteren på én måde.

Når du skal **isætte** batteriet **(6)**, skal du skubbe batteriet ind i batteriadapteren **(1)** imod anslag.

Når du skal **tage batteriet ud (6)**, skal du trykke på oplåsningsknapperne **(7)** på batteriet og trække det ud af batteriadapteren **(1)**.

## Akku-ladetilstandsindikator

De grønne lysdioder på akku-ladetilstandsindikatoren viser akkuens ladetilstand. Af sikkerhedsgrunde er det kun muligt at forespørge om ladetilstanden, når el-værktøjet er standset.

Tryk på tasten til ladetilstandsindikatoren  eller  for at få vist ladetilstanden. Dette er også muligt, når akkuen er taget ud.

Hvis ingen lysdioder lyser efter tryk på tasten til ladetilstandsindikatoren, er akkuen defekt og skal udskiftes.

### Akku-type GBA 18V...



LED	Kapacitet
Konstant lys 3 × grøn	60–100 %
Konstant lys 2 × grøn	30–60 %
Konstant lys 1 × grøn	5–30 %
Blinkende lys 1 × grøn	0–5 %

### Akku-type ProCORE18V...



LED	Kapacitet
Konstant lys 5 × grøn	80–100 %
Konstant lys 4 × grøn	60–80 %
Konstant lys 3 × grøn	40–60 %
Konstant lys 2 × grøn	20–40 %
Konstant lys 1 × grøn	5–20 %
Blinkende lys 1 × grøn	0–5 %

## Henvisninger til optimal håndtering af akkuen

Beskyt akkuen mod fugtighed og vand.

Opbevar kun akkuen i et temperaturområde fra -20 °C til 50 °C. Opbevar ikke akkuen i bilen f.eks. om sommeren.

Renør akkuens ventilationsåbninger en gang imellem med en blød, ren og tør pensel. Når driftstiden pr. opladning forkortes væsentligt, er det tegn på, at akkerne er slidt op og skal udskiftes.

Læs og overhold henvisningerne mht. bortskaffelse.

## Brug

### Opladning af eksterne USB-enheder (se billede B)

Ved hjælp af USB-tilslutningerne på akku-adapteren **(1)** kan du forlænge akku-driftstiden for forskellige akku-drevne USB-enheder som f.eks. mobiltelefoner, mp3-afspillere eller tablets.

► **Sørg for, at den eksterne USB-enhed kan oplades med USB-tilslutningen på batteriopladeren. Se her angivelserne under „Tekniske data“.**

- Sæt ladekablet fra USB-enheden ind i USB-bøsningen **(2)** på akku-adapteren **(1)**.
- Tryk på tænd-knappen **(5)** for at aktivere akku-adapteren. Tænd-knappen **(5)** lyser. Hvis der ikke er tilsluttet noget ladekabel, deaktiveres USB-tilslutningerne automatisk efter 30 sekunder. Tænd-knappen **(5)** slukker.

For at spare energi deaktiveres USB-tilslutningerne automatisk, når opladningen er afsluttet.

### Tilslutning af varmeelement (se billede B)

- Sæt tilslutningsstikket fra varmeelementet i bøsningen **(3)** på akku-adapteren **(1)**.
- Tryk på tænd-knappen **(5)** for at aktivere akku-adapteren. Tænd-knappen **(5)** lyser. Foretag indstillingen på det opvarmelige arbejdstøj. Følg brugsanvisningen til det opvarmelige arbejdstøj.
- Skub akku-adapteren **(1)** ind i lommen i beklædningsgenstanden, som er beregnet til det, eller hægt akku-adapteren fast i bæltet med bælteklipsen **(4)**.

### Afhjælpning af fejl

Problem	Afhjælpning
Eksterne USB-enheder kan ikke oplades i USB-tilslutningen.	Opladning af akku Forbind ladekablet på den eksterne enhed med USB-bøsningen <b>(2)</b> på akku-adapteren <b>(1)</b> . Aktivér akku-adapteren <b>(1)</b> med tænd-knappen <b>(5)</b> .

Problem	Afhjælpning
	Den eksterne USB-enhed kan ikke oplades med USB-tilslutningen på akku-adapteren (overhold angivelserne under "Tekniske data" <sup>NA</sup> ).
Varmeelement opvarmes ikke.	Opladning af akku Forbind kablet fra varmeelementet med bøsningen <b>(2)</b> på akku-adapteren <b>(1)</b> . Aktivér akku-adapteren <b>(1)</b> med tænd-knappen <b>(5)</b> .
Beklædningsgenstanden opvarmes ikke, <b>og</b> den eksterne USB-enhed oplades ikke.	Tag akkuen ud af adapteren. Vent 10 sekunder Sæt akkuen i adapteren igen.
A) Mange eksterne USB-enheder kan ikke oplades med batteriadapteren, selvom de tekniske data stemmer overens.	

## Vedligeholdelse og service

### Kundeservice og anvendelsesrådgivning

Kundeservice besvarer dine spørgsmål vedr. reparation og vedligeholdelse af dit produkt samt reservedele. Eksplosionstegninger og oplysninger om reservedele finder du også på: **www.bosch-pt.com**

Bosch-anvendelsesrådgivningsteamet hjælper dig gerne, hvis du har spørgsmål til produkter og tilbehørsdele.

Produktets 10-cifrede typenummer (se typeskilt) skal altid angives ved forespørgsler og bestilling af reservedele.

#### Dansk

Bosch Service Center

Telegrafvej 3

2750 Ballerup

På [www.bosch-pt.dk](http://www.bosch-pt.dk) kan der online bestilles reservedele eller oprettes en reparationsordre.

Tlf. Service Center: 44898855

Fax: 44898755

E-Mail: [vaerktoej@dk.bosch.com](mailto:vaerktoej@dk.bosch.com)

#### Du finder adresser til andre værksteder på:

[www.bosch-pt.com/serviceaddresses](http://www.bosch-pt.com/serviceaddresses)

## Transport

Li-ion-akkuerne er omfattet af kravene, der er fastsat for transport af farligt gods. Akkuerne kan transporteres af brugeren på offentlig vej uden yderligere pålæg.

Ved forsendelse gennem tredjemand (f.eks.: lufttransport eller spedition) skal særlige krav vedr. emballage og mærkning overholdes. Her skal man kontakte en faregodskspert, før forsendelsesstykket forberedes.

Send kun akkuer, hvis huset er ubeskadiget. Tilklæb åbne kontakter, og indpak akkuen på en sådan måde, at den ikke kan bevæge sig i emballagen. Følg venligst også eventuelle, videreførende, nationale forskrifter.

## Bortskaffelse



Elapparater, akkuer/batterier, tilbehør og emballage skal bortskaffes miljømæssigt korrekt, så de kan genanvendes.



Smid ikke el-apparater og akkuer/batterier ud sammen med det almindelige husholdningsaffald!

## Gælder kun i EU-lande:

Iht. det europæiske direktiv 2012/19/EU om affald fra elektrisk og elektronisk udstyr og de nationale bestemmelser, der er baseret herpå, skal kasserede el-apparater, og iht. det europæiske direktiv 2006/66/EF skal defekte eller opbrugte akkuer/batterier indsamles separat og genbruges iht. gældende miljøforskrifter.

Ved forkert bortskaffelse kan elektrisk og elektronisk affald have skadelige virkninger på miljøet og menneskers sundhed på grund af den mulige tilstedeværelse af farlige stoffer.

## Akkuer/batterier:

### Li-ion:

Vær opmærksom på anvisningerne i afsnittet Transport (se "Transport", Side 63).

## Svensk

### Säkerhetsanvisningar



**Läs igenom alla säkerhetsanvisningar och instruktioner.** Fel som uppstår till följd av att säkerhetsinstruktionerna och anvisningarna inte följts kan orsaka elstöt, brand och/eller allvarliga personskador.

**Förvara alla varningar och anvisningar för framtida bruk.**

- ▶ **Använd endast de batterier som anges i tekniska data.** Används andra batterier finns risk för kroppsskada och brand.
- ▶ **Sätt inte batteriet i adaptern om upplåsningsknapparna är defekta.** Batteriet kan falla ut under drift.
- ▶ **Öppna inte batteriet.** Detta kan leda till kortslutning.
- ▶ **Vid skador och felaktig användning av batteriet kan ångor träda ut. Batteriet kan börja brinna eller explodera.** Tillför friskluft och kontakta läkare vid besvär. Ångorna kan leda till irritation i andningsvägarna.
- ▶ **Om batteriet används på fel sätt, eller är skadat, finns det risk för att brännbar vätska rinner ur batteriet. Undvik kontakt med vätskan. Vid oavsiktlig kontakt spola med vatten. Om vätska kommer i kontakt med ögonen, uppsök dessutom läkare.** Batterivätskan kan medföra hudirritation och brännskada.
- ▶ **Batteriet kan skadas av vassa föremål som t.ex. spikar eller skruvmejslar eller på grund av yttre påverkan.** En intern kortslutning kan uppstå och rök, explosion eller överhettning kan förekomma hos batteriet.
- ▶ **Håll gem, mynt, nycklar, spikar, skruvar och andra små metallföremål på avstånd från det ej använda batteriet för att undvika en bygling av kontaktarna.** En kortslutning av batteriets kontakter kan leda till brännskador eller brand.



**Skydda batteriet mot hög värme som t. ex. längre solbestrålning, eld, smuts, vatten och fukt.** Explosions- och kortslutningsrisk.



## Produkt- och prestandabeskrivning



**Läs igenom alla säkerhetsanvisningar och instruktioner.** Fel som uppstår till följd av att säkerhetsinstruktionerna och anvisningarna inte följts kan orsaka elstöt, brand och/eller allvarliga personskador. Beakta bilden i den främre delen av bruksanvisningen.

### Ändamålsenlig användning

Batteriadaptern är till för ett Bosch 18 V-litiumjonbatteri som strömkälla. Med batteriadaptern kan maximalt två USB-enheter och ett värmeelement för värmejackan försörjas med spänning samtidigt.

### Illustrerade komponenter

Numreringen av de avbildade komponenterna refererar till framställningen av elverktyget på grafiksidan.

- (1) Batteriadapter
- (2) USB-uttag
- (3) Uttag för anslutningskontakten på värmejackans värmeelement
- (4) Bältesklämma
- (5) På-knapp för batteriadaptern
- (6) Batteri<sup>a)</sup>
- (7) Batteriets upplåsningsknapp

a) **I bruksanvisningen avbildat och beskrivet tillbehör ingår inte i standardleveransen. I vårt tillbehörsprogram beskrivs allt tillbehör som finns.**

### Tekniska data

Batteriadapter		GAA 18V-48
Artikelnummer		<b>1 600 A02 C..</b>
USB-anslutning		2 x typ A
– Utgångsspänning	V=	5
– Utgångsström <sup>A)</sup> vid 1 USB-enhet	A	2,4
– Utgångsström <sup>A)</sup> per USB-port vid 2 USB-enheter	A	2,4
Anslutning värmeelement		Uppvärmningsbara arbetskläder

Batteriadapter		GAA 18V-48
- Utgångsspänning	V=	12
- Utgångsström <sup>B)</sup>	A	1,2
Max. tillåten längd på USB-kabel	m	1,5
Rekommenderad omgivningstemperatur vid laddning	°C	0 ... +35
Tillåten omgivningstemperatur under drift <sup>C)</sup> och vid lagring	°C	-20 ... +50
Rekommenderade batterier		GBA 18V... ProCORE18V...
Rekommenderade laddare		GAL 18... GAX 18... GAL 36...

A) Den faktiska utgångsströmmen beror på ansluten USB-enhet.

B) Den faktiska utgångsströmmen beror på inställningen för de uppvärmsbara arbetskläderna.

C) Begränsad effekt vid temperaturer <0 °C

Värdena kan variera beroende på produkt och är beroende av användnings- och omgivningsvillkor. Mer information finns på [www.bosch-professional.com/wac](http://www.bosch-professional.com/wac).

## Batteri

### Sätta in och ta ut batteriet (se bild A1-A2)

► **Använd inte våld när du sätter i batteriet.** Batteriet är konstruerat så att det bara kan sättas in på rätt håll i adaptern.

För att **sätta in** batteriet **(6)**, skjut det till anslag i adaptern **(1)**.

För att **ta ut** batteriet **(6)**, tryck på upplåsningsknappen **(7)** på batteriet och dra det ur adaptern **(1)**.

### Indikering batteristatus

De tre gröna LED-lamporna på indikeringen för batteristatus visar batteriets laddningsnivå. Av säkerhetsskäl kan man endast kontrollera batteristatus när elverktyget är stilla.

Tryck på knappen för indikering av batteristatus  eller , för att visa batteriets laddningsnivå. Detta är möjligt även då batteriet är uttaget.

Om ingen LED-lampa lyser efter ett tryck på knappen för batteristatus är batteriet defekt och måste bytas ut.

**Batterityp GBA 18V...**

LED	Kapacitet
Fast ljus 3 × grönt	60–100 %
Fast ljus 2 × grönt	30–60 %
Fast ljus 1 × grönt	5–30 %
Blinkande ljus 1 × grönt	0–5 %

**Batterityp ProCORE18V...**

LED	Kapacitet
Fast ljus 5 × grönt	80–100 %
Fast ljus 4 × grönt	60–80 %
Fast ljus 3 × grönt	40–60 %
Fast ljus 2 × grönt	20–40 %
Fast ljus 1 × grönt	5–20 %
Blinkande ljus 1 × grönt	0–5 %

**Anvisningar för korrekt hantering av batterimodulen**

Skydda batterimodulen mot fukt och vatten.

Batteriet får endast lagras inom ett temperaturområde mellan –20 °C till 50 °C. Låt därför inte batterimodulen t. ex. på sommaren ligga kvar i bilen.

Rengör vid tillfälle batterimodulens ventilationsöppningar med en mjuk, ren och torr pensel.

År brukstiden efter uppladdning onormalt kort tyder det på att batterierna är förbrukade och måste bytas mot nya.

Beakta anvisningarna för avfallshantering.

## Användning

### Ladda externa USB-enheter (se bild B)

Med hjälp av USB-anslutningarna på batteriadaptern **(1)** kan du förlänga batteritiden hos olika batteridrivna USB-enheter, som t.ex. mobiltelefon, MP3-spelare eller surfplatta.

► **Se till att din externa USB-enhet kan laddas med USB-anslutningen på adaptern. Beakta uppgifterna i "Tekniska data".**

- Anslut laddningskabeln till din USB-enhet till USB-uttaget **(2)** på batteriadaptern **(1)**.
- Tryck på knappen **(5)** för aktivering av batteriadaptern. På-knappen **(5)** lyser. Om ingen laddningskabel är ansluten avaktiveras USB-anslutningarna automatiskt efter 30 sekunder. På-knappen **(5)** slocknar.

För att spara energi avaktiveras USB-anslutningarna automatiskt efter laddning.

### Ansluta värmeelementet (se bild B)

- Sätt in värmeelementets kontakt i uttaget **(3)** på batteriadaptern **(1)**.
- Tryck på knappen **(5)** för aktivering av batteriadaptern. På-knappen **(5)** lyser. Utför inställningen på de uppvärmningsbara arbetskläderna. Beakta bruksanvisningen för de uppvärmningsbara arbetskläderna.
- Skjut in batteriadaptern **(1)** i avsedd ficka på plagget eller häng batteriadaptern med bältesklämman **(4)** i ditt bälte.

## Störningsåtgärder

Problem	Åtgärd
Den externa USB-enheten kan inte laddas i USB-anslutningen.	Ladda batteriet Anslut laddningskabeln för den externa apparaten till USB-uttaget <b>(2)</b> på adaptern <b>(1)</b> . Aktivera batteriadaptern <b>(1)</b> med på-knappen <b>(5)</b> .
Den externa USB-enheten kan inte laddas med USB-anslutningen i adaptern (beakta uppgifterna i "Teknisk information" <sup>MA</sup> ).	Ladda batteriet Anslut värmeelementets kabel till uttaget <b>(2)</b> på batteriadaptern <b>(1)</b> . Aktivera batteriadaptern <b>(1)</b> med på-knappen <b>(5)</b> .

Problem	Åtgärd
Plagget värms inte upp <b>och</b> den externa USB-enheten laddas inte.	Ta ut batteriet ur adaptern. Vänta i 10 sekunder
	Sätt in batteriet i adaptern igen.

- A) Vissa externa USB-enheter kan, trots att de uppfyller de tekniska kraven, inte laddas med denna adapter.

## Underhåll och service

### Kundtjänst och applikationsrådgivning

Kundservicen ger svar på frågor beträffande reparation och underhåll av produkter och reservdelar. Explosionsritningar och informationer om reservdelar hittar du också under: **www.bosch-pt.com**

Boschs applikationsrådgivnings-team hjälper dig gärna med frågor om våra produkter och tillbehören till dem.

Ange alltid vid förfrågningar och reservdelsbeställningar det 10-siffriga produktnumret som finns på produktens typskylt.

#### Svenska

Bosch Service Center  
Telegrafvej 3  
2750 Ballerup  
Danmark  
Tel.: (08) 7501820 (inom Sverige)  
Fax: (011) 187691

#### Du hittar fler kontaktuppgifter till service här:

[www.bosch-pt.com/serviceaddresses](http://www.bosch-pt.com/serviceaddresses)

### Transport

Lithiumjon-batterier ska uppfylla kraven i trafikförordningarna. Användaren kan utan ytterligare förpliktelser transportera batterierna på allmän väg.

Vid transport genom tredje person (t. ex. flygfrakt eller spedition) ska speciella villkor för förpackning och märkning beaktas. I detta fall en expert för farligt gods konsulteras vid förberedelse av transport.

Batterier får försändas endast om höljet är oskadat. Tejpa öppna kontakter och förpacka batteriet så att det inte kan röras i förpackningen. Beakta även tillämpliga nationella föreskrifter.

## Avfallshandtering



Elverktøy, batteri, tilbehør og forpackninger ska omhåndertas på miljøvennlig sätt för återvinning.



Släng inte elverktøy eller batterier i hushållsavfallet!

### Endast för EU-länder:

Enligt det europeiska direktivet 2012/19/EU om avfall som görs av eller innehåller elektrisk och elektronisk utrustning och dess tillämpning i nationell rätt ska förbrukade elektriska apparater, och enligt det europeiska direktivet 2006/66/EG felaktiga eller förbrukade batterier, samlas in separat och tillföras en miljöanpassad avfallshandtering. Vid felaktig avfallshandtering kan elektriska och elektroniska apparater orsaka skador på hälsa och miljö på grund av potentiellt farliga ämnen.

### Sekundär-/primärbatterier:

#### Li-jon:

Beakta anvisningarna i avsnittet Transport (se „Transport“, Sidan 69).

## Norsk

## Sikkerhetsanvisninger



**Les sikkerhetsanvisningene og instruksene.** Hvis ikke sikkerhetsanvisningene og instruksene tas til følge, kan det oppstå elektrisk støt, brann og/eller alvorlige personskader.

**Ta godt vare på alle advarslene og informasjonen.**

- ▶ **Bruk bare batteriene som er oppført under Tekniske data.** Bruk av andre batterier kan medføre skader og brannfare.
- ▶ **Sett ikke batteriet i batteriadapteren hvis opplåsningsknappene er brukket eller defekte.** Batteriet kan falle ut under drift.
- ▶ **Batteriet må ikke åpnes.** Det er fare for kortslutning.

- ▶ **Det kan slippe ut damp ved skader på og ikke-forskriftsmessig bruk av batteriet. Batteriet kan brenne eller eksplodere.** Sørg for forsyning av friskluft, og oppsøk lege hvis du får besvær. Dampene kan irritere åndedretsorganene.
- ▶ **Ved feil bruk eller skadet batteri kan brennbar væske lekke ut av batteriet. Unngå kontakt med væsken. Ved tilfeldig kontakt må det skylles med vann. Hvis det kommer væske i øynene, må du i tillegg oppsøke en lege.** Batterivæske som renner ut kan føre til irritasjoner på huden eller forbrenninger.
- ▶ **Batteriet kan bli skadet av spisse gjenstander som spikre eller skrutrekkere eller på grunn av ytre påvirkning.** Resultat kan bli intern kortslutning, og det kan da komme røyk fra batteriet, eller batteriet kan ta fyr, eksplodere eller bli overopphetet.
- ▶ **Når batteriet ikke er i bruk, må det oppbevares i god avstand fra binders, mynter, nøkler, spikre, skruer eller andre mindre metallgjenstander, som kan lage en forbindelse mellom kontaktene.** En kortslutning mellom batterikontaktene kan føre til forbrenninger eller brann.



**Beskytt batteriet mot varme, f.eks. også mot langvarig sollys og ild, skitt, vann og fuktighet.** Det er fare for eksplosjon og kortslutning.

## Produktbeskrivelse og ytelsesspesifikasjoner



**Les sikkerhetsanvisningene og instruksene.** Hvis ikke sikkerhetsanvisningene og instruksene tas til følge, kan det oppstå elektrisk støt, brann og/eller alvorlige personskader.

Se illustrasjonene i begynnelsen av bruksanvisningen.

### Forskriftsmessig bruk

Batteriadapteren brukes som holder for et Bosch 18 V li-ion-batteri som spenningskilde. Med batteriadapteren kan maksimalt to USB-enheter og ett varmeelement for varmejakken forsynes med spenning samtidig.

### Illustrerte komponenter

Nummereringen av de illustrerte komponentene refererer til bildet av elektroverktøyet på illustrasjonssiden.

- (1) Batteriadapter
- (2) USB-kontakt
- (3) Kontakt for støpselet til varmejakkens varmeelement

- (4) Belteklips
  - (5) På-knapp for aktivering av batteriadapteren
  - (6) Batteri<sup>a)</sup>
  - (7) Batteriutløserknapp
- a) **Illustrert eller beskrevet tilbehør inngår ikke i standard-leveransen. Det komplette tilbehøret finner du i vårt tilbehørsprogram.**

## Tekniske data

Batteriadapter		GAA 18V-48
Artikkelnummer		<b>1 600 A02 C..</b>
USB-inngang		2 x type A
– Utgangsspenning	V=	5
– Utgangsstrøm <sup>A)</sup> ved 1 USB-enhet	A	2,4
– Utgangsstrøm <sup>A)</sup> per USB-inngang ved 2 USB-enheter	A	2,4
Tilkobling for varmeelement		Oppvarmbart arbeidstøy
– Utgangsspenning	V=	12
– Utgangsstrøm <sup>B)</sup>	A	1,2
Maks. tillatt lengde på USB-kabel	m	1,5
Anbefalt omgivelsestemperatur ved lading	°C	0 ... +35
Tillatt omgivelsestemperatur under drift <sup>C)</sup> og ved lagring	°C	-20 ... +50
Anbefalte batterier		GBA 18V... ProCORE18V...
Anbefalte ladere		GAL 18... GAX 18... GAL 36...

A) Den faktiske utgangsstrømmen avhenger av den tilkoblede USB-enheten.

B) Den faktiske utgangsstrømmen avhenger av innstillingen for det oppvarmbare arbeidstøyet.

C) Begrenset ytelse ved temperatur under 0 °C

Verdiene kan variere avhengig av produktet, bruksområdet og miljøforholdene. Du finner mer informasjon på [www.bosch-professional.com/wac](http://www.bosch-professional.com/wac).



## Batteri

### Sette inn og ta ut batteriet (se bilde A1–A2)



► **Bruk ikke makt når du setter inn batteriet.** Batteriet er konstruert slik at det bare kan settes inn i batteriadapteren i riktig posisjon.

For å **sette inn** batteriet **(6)** skyver du det inn i batteriadapteren **(1)** til det stopper.

For å **ta ut** batteriet **(6)** trykker du på opplåsingsknappene **(7)** på batteriet og trekker det ut av batteriadapteren **(1)**.

### Indikator for batteriladenivå

De grønne lysdiodeene i batteriets ladenivåindikator viser batteriets ladenivå. Av sikkerhetsgrunner er det bare mulig å få vist ladenivået når elektroverktøyet er stoppet.

Trykk på knappen for indikatoren for batteriets ladenivå  eller  for å se ladenivået. Dette er mulig også når batteriet er tatt ut.

Hvis ingen lysdiode lyser etter at knappen for indikatoren for batteriets ladenivå er trykket inn, er batteriet defekt og må skiftes ut.

#### Batteritype GBA 18V...



Lysdiode	Kapasitet
Lyser kontinuerlig 3 × grønt	60–100 %
Lyser kontinuerlig 2 × grønt	30–60 %
Lyser kontinuerlig 1 × grønt	5–30 %
Blinker 1 × grønt	0–5 %

#### Batteritype ProCORE18V...



Lysdiode	Kapasitet
Lyser kontinuerlig 5 × grønt	80–100 %
Lyser kontinuerlig 4 × grønt	60–80 %
Lyser kontinuerlig 3 × grønt	40–60 %

Lysdiode	Kapasitet
Lyser kontinuerlig 2 × grønt	20–40 %
Lyser kontinuerlig 1 × grønt	5–20 %
Blinker 1 × grønt	0–5 %

## Regler for optimal bruk av oppladbare batterier

Beskytt batteriet mot fuktighet og vann.

Batteriet må oppbevares ved temperatur fra  $-20\text{ °C}$  til  $50\text{ °C}$ . Du må for eksempel ikke la det ligge i bilen om sommeren.

Rengjør ventilasjonsslissene på batteriet regelmessig med en myk, ren og tørr pensel.

En vesentlig kortere driftstid etter oppladingen er et tegn på at batteriet er oppbrukt og må skiftes ut.

Følg anvisningene om kassering.

## Bruk

### Lade eksterne USB-enheter (se bilde B)

Med USB-inngangene på batteriadapteren **(1)** kan du forlenge batteritiden til forskjellige batteridrevne USB-enheter, for eksempel mobiltelefon, MP3-spiller eller nettbrett.

► **Kontroller at den eksterne USB-enheten kan lades med USB-kontakten på batteriadapteren. Se anvisningene i Tekniske data.**

- Sett ladekabelen til USB-enheten inn i USB-kontakten **(2)** på batteriadapteren **(1)**.
- Trykk på på-knappen **(5)** for å aktivere batteriadapteren. På-knappen **(5)** lyser. Når ingen ladekabel er koblet til, deaktiveres USB-inngangene automatisk etter 30 sekunder. På-knappen **(5)** slukker.

For å spare energi deaktiveres USB-inngangene automatisk etter at ladingen er avsluttet.

### Koble til varmeelement (se bilde B)

- Sett støpselet til varmelementet i kontakten **(3)** på batteriadapteren **(1)**.
- Trykk på på-knappen **(5)** for å aktivere batteriadapteren. På-knappen **(5)** lyser. Foretatt innstillingen på det oppvarmbare arbeidstøyet. Se bruksanvisningen for det oppvarmbare arbeidstøyet.
- Skyv batteriadapteren **(1)** i lommen for denne i klesplagget, eller heng batteriadapteren i beltet ved bruk av belteklipset **(4)**.

## Utbedring av feil

Problem	Løsning
En ekstern USB-enhet kan ikke lades via USB-kontakten.	<p>Lad batteriet</p> <p>Koble den eksterne enhetens ladekabel til USB-kontakten <b>(2)</b> på batteriadapteren <b>(1)</b>. Aktiver batteriadapteren <b>(1)</b> med på-knappen <b>(5)</b>.</p> <p>En ekstern USB-enhet kan ikke lades med USB-ingangen på batteriladeren (se spesifikasjonene under Tekniske data<sup>A)</sup>).</p>
Varmeelementet varmes ikke opp.	<p>Lad batteriet</p> <p>Koble varmeelementets ledning til kontakten <b>(2)</b> på batteriadapteren <b>(1)</b>. Aktiver batteriadapteren <b>(1)</b> med på-knappen <b>(5)</b>.</p>
Klesplagget varmes ikke opp og en ekstern USB-enhet lades ikke.	<p>Ta batteriet ut av adapteren.</p> <p>Vent 10 sekunder</p> <p>Sett batteriet i adapteren igjen.</p>

- A) Enkelte eksterne USB-enheter kan ikke lades med denne batteriadapteren, til tross for overensstemmelse med de tekniske spesifikasjonene.

## Service og vedlikehold

### Kundeservice og kundeveiledning

Kundeservice hjelper deg ved spørsmål om reparasjon og vedlikehold av produktet ditt og reservedelene. Du finner også sprengskisser og informasjon om reservedeler på

**[www.bosch-pt.com](http://www.bosch-pt.com)**

Boschs kundeveilederteam hjelper deg gjerne hvis du har spørsmål om våre produkter og tilbehør.

Ved alle forespørsler og reservedelsbestillinger må du oppgi det 10-sifrede produktnummeret som er angitt på produktets typeskilt.

### Norsk

Robert Bosch AS  
 Postboks 350  
 1402 Ski  
 Tel.: 64 87 89 50  
 Faks: 64 87 89 55

**Du finner adresser til andre verksteder på:**

[www.bosch-pt.com/serviceaddresses](http://www.bosch-pt.com/serviceaddresses)

**Transport**

Li-ion-batterier er underlagt bestemmelsene for farlig gods. Batteriene kan transporteres på veier av brukeren uten ytterligere krav.

Ved forsendelse gjennom tredje personer (f. eks.: lufttransport eller spedisjon) må det oppfylles spesielle krav til emballasje og merking. Du må konsultere en ekspert for farlig gods ved forberedelse av forsendelsen.

Send batterier kun hvis huset ikke er skadet. Lim igjen de åpne kontaktene og pakk batteriet slik at det ikke beveger seg i emballasjen. Ta også hensyn til videreførende nasjonale forskrifter.

**Kassering**

Elektrisk utstyr, oppladbare batterier, engangsbatterier, tilbehør og emballasje må leveres inn for miljøvennlig gjenvinning.



Elektrisk utstyr og oppladbare batterier eller engangsbatterier må ikke kastes i vanlig husholdningsavfall!

**Bare for land i EU:**

Ifølge det europeiske direktivet 2012/19/EU om brukt elektrisk og elektronisk utstyr og gjennomføringen av dette i nasjonalt lovverk må elektrisk utstyr som ikke lenger kan brukes, og ifølge det europeiske direktivet 2006/66/EC må defekte eller brukte oppladbare batterier / engangsbatterier, sorteres og gjenvinnes på en miljøvennlig måte. Ikke-forskriftsmessig håndtering av elektrisk og elektronisk avfall kan føre til miljø- og helseskader på grunn av eventuelle farlige stoffer.

**(Oppladbare) batterier:****Li-ion:**

Se informasjonen i avsnittet «Transport» (se „Transport“, Side 76).

# Suomi

## Turvallisuusohjeet



**Lue kaikki turvallisuus- ja käyttöohjeet.** Turvallisuus- ja käyttöohjeiden noudattamatta jättäminen voi johtaa sähköiskuun, tulipaloon ja/tai vakavaan loukkaantumiseen.

**Säilytä kaikki turvallisuus- ja käyttöohjeet tulevaa käyttöä varten.**

- ▶ **Käytä vain teknisissä tiedoissa ilmoitettuja akkuja.** Muunlaisten akkujen käyttö saattaa johtaa loukkaantumiseen ja tulipaloon.
- ▶ **Älä asenna akkuu adapteriin, jos lukituksen avauspainikkeet ovat murtuneet tai viallisia.** Akku voi pudota käytön yhteydessä.
- ▶ **Älä avaa akkuu.** Oikosulkuvaara.
- ▶ **Akusta saattaa purkautua höyryä, jos akku vioittuu tai jos akkuu käytetään epäasianmukaisesti. Akku saattaa syttyä palamaan tai räjähtää.** Järjestä tehokas ilmanvaihto ja käänny lääkärin puoleen, jos havaitset ärystystä. Höyry voi ärsyttää hengitysteitä.
- ▶ **Virheellisen käytön tai vaurioituneen akun yhteydessä akusta saattaa vuotaa herkästi syttyvää nestettä. Vältä koskettamista nestettä. Jos nestettä pääsee vahingossa iholle, huuhtelee kosketuskohta vedellä. Jos nestettä pääsee silmiin, käänny lisäksi lääkärin puoleen.** Akusta vuotava neste saattaa aiheuttaa ihon ärystystä ja palovammoja.
- ▶ **Terävät esineet (esimerkiksi naulat ja ruuvitaltat) tai kuoreen kohdistuvat iskut saattavat vaurioittaa akkuu.** Tämä voi johtaa akun oikosulkuun, tulipaloon, savuamiseen, räjähtämiseen tai ylikuumenemiseen.
- ▶ **Varmista, ettei laitteesta irrotettu akku kosketa paperinliittimiä, kolikoita, avaimia, nautoja, ruuveja tai muita pieniä metalliesineitä, koska ne voivat oikosulkea akun koskettimet.** Akkukoskettimien välinen oikosulku saattaa johtaa palovammiin ja tulipaloon.



**Suojaa akkuu kuumuudelta, esimerkiksi pitkäaikaiselta auringonpaisteelta, tulelta, lialta, vedeltä ja kosteudelta.** Räjähdyks- ja oikosulkuvaara.

## Tuotteen ja ominaisuuksien kuvaus



**Lue kaikki turvallisuus- ja käyttöohjeet.** Turvallisuus- ja käyttöohjeiden noudattamatta jättäminen voi johtaa sähköiskuun, tulipaloon ja/tai vakavaan loukkaantumiseen.

Huomioi käyttöohjeiden etuosan kuvat.

### Määräystenmukainen käyttö

Akkuadapteri on tarkoitettu Boschin 18 V:n litiumioniakun liittämiseen virtalähteeksi. Akkuadapteri mahdollistaa samanaikaisen virransyötön enintään kahdelle USB-laitteelle sekä yhdelle lämpötakin lämmitystyynylle.

### Kuvatut osat

Kuvattujen osien numerointi viittaa kuvasivulla olevaan sähkötyökalun kuvaan.

- (1) Akkuadapteri
- (2) USB-portti
- (3) Lämpötakin lämmitystyynyn pistotulpan kosketin
- (4) Vyöpidin
- (5) Akkuadapterin aktivointipainike
- (6) Akku<sup>a)</sup>
- (7) Akun vapautuspainike

a) **Kuvassa näkyvä tai tekstissä mainittu lisätarvike ei kuulu vakiovarustukseen. Koko tarvikevalikoiman voit katsoa tarvikekuvastostamme.**

### Tekniset tiedot

Akkuadapteri		GAA 18V-48
Tuotenumero		1 600 A02 C..
USB-liitäntä		2 x tyyppi A
– Ulostulojännite	V=	5
– Ulostulovirta <sup>A)</sup> yhden USB-laitteen kanssa	A	2,4
– Ulostulovirta <sup>A)</sup> per USB-portti kahden USB-laitteen kanssa	A	2,4
Lämmitystyynyn liitäntä		Lämpövaatteessa

Akkuadapteri		GAA 18V-48
- Ulostulojännite	V=	12
- Ulostulovirta <sup>B)</sup>	A	1,2
USB-johdon suurin sallittu pituus	m	1,5
Suosittelun ympäristön lämpötila latauksen aikana	°C	0 ... +35
Sallittu ympäristön lämpötila käytössä <sup>C)</sup> ja säilytyksessä	°C	-20 ... +50
Suosittelut akut		GBA 18V... ProCORE18V...
Suosittelut latauslaitteet		GAL 18... GAX 18... GAL 36...

A) Todellinen ulostulovirta riippuu järjestelmään kytketystä USB-laitteesta.

B) Todellinen ulostulovirta riippuu lämpövaatteen säädöstä.

C) rajoitettu teho, kun lämpötila on < 0 °C

Arvot voivat vaihdella tuotteen mukaan ja riippuvat käyttö- ja ympäristöolosuhteista. Lisätietoja saat verkko-osoitteesta [www.bosch-professional.com/wac](http://www.bosch-professional.com/wac).

## Akku

### Akun asennus ja irrotus (katso kuvat A1–A2)

► **Älä asenna akkua väkisin paikalleen.** Akku on muotoiltu niin, että se sopii vain oikeassa asennossa akkuadapteriin.

Kun **asennat** akun (6), työnnä se akkuadapterin (1) pohjaan asti.

Kun haluat **irrottaa** akun (6), paina lukituksen avauspainikkeita (7) ja vedä akku pois akkuadapterista (1).

### Akun lataustilan näyttö

Akun lataustilan näytön vihreät LED-valot ilmoittavat akun lataustilan. Turvallisuussyistä lataustilan tarkistaminen on mahdollista vain sähkötyökalun ollessa pysähdyksissä.

Kun haluat nähdä lataustilan, paina lataustilan näytön painiketta  tai . Tämä on mahdollista myös akun ollessa irrotettuna.

Jos lataustilan näytön painikkeen painaminen ei sytytä yhtään LED-valoa, akku on viallinen ja täytyy vaihtaa.

**Akkutyypit GBA 18V...**

LED-valo	Kapasiteetti
3 vihreää LED-valoa palaa jatkuvasti	60–100 %
2 vihreää LED-valoa palaa jatkuvasti	30–60 %
1 vihreä LED-valo palaa jatkuvasti	5–30 %
1 vihreä LED-valo vilkkuu	0–5 %

**Akkutyypit ProCORE18V...**

LED-valo	Kapasiteetti
5 vihreää LED-valoa palaa jatkuvasti	80–100 %
4 vihreää LED-valoa palaa jatkuvasti	60–80 %
3 vihreää LED-valoa palaa jatkuvasti	40–60 %
2 vihreää LED-valoa palaa jatkuvasti	20–40 %
1 vihreä LED-valo palaa jatkuvasti	5–20 %
1 vihreä LED-valo vilkkuu	0–5 %

**Ohjeita akun optimaaliseen käsittelyyn**

Suojaa akku kosteudelta ja vedeltä.

Säilytä akkua vain –20 ... 50 °C lämpötilassa. Älä jätä akkua esimerkiksi kuumana kesäpäivänä pitkäksi ajaksi autoon.

Puhdista akun tuuletusaukot säännöllisin väliajoin pehmeällä, puhtaalla ja kuivalla sivelmällä.

Huomattavasti lyhentynyt käyntiaika latauksen jälkeen osoittaa, että akku on elinikänsä lopussa ja täytyy vaihtaa uuteen.

Huomioi hävitysohjeet.



## Käyttö

### Ulkoisten USB-laitteiden lataaminen (katso kuva B)

Akkuadapterin **(1)** USB-liitäntöjen kautta voit pidentää erilaisten akkukäyttöisten USB-laitteiden, kuten matkapuhelimen, MP3-soittimen tai kannettavan tietokoneen käyttöaikaa.

► **Varmista, että ulkoisen USB-laitteesi voi ladata akkuadapterissa olevan USB-liitäntän kanssa. Huomioi tähän liittyvät lisätiedot teknisissä tiedoissa.**

- Liitä USB-laitteen latausjohto akkuadapterissa **(1)** olevaan USB-porttiin **(2)**.
- Paina akkuadapterin aktiointipainiketta **(5)**. Aktiointipainike **(5)** palaa. USB-liitäntä deaktivoidaan automaattisesti 30 sekunnin kuluttua, jos niihin ei ole liitetty latausjohtoa. Aktiointipainike **(5)** sammuu.

Energian säästämiseksi USB-liitäntät poistetaan automaattisesti käytöstä latauksen päätyttyä.

### Lämmitystyynyn kytkeminen (katso kuva B)

- Kytke lämmitystyynyn pistotulppa akkuadapterissa **(1)** olevaan koskettimeen **(3)**.
- Paina akkuadapterin aktiointipainiketta **(5)**. Aktiointipainike **(5)** palaa. Tee lämpövaatteen säädöt. Noudata lämpövaatteen käyttöohjeita.
- Työnnä akkuadapteri **(1)** vaatteen asiaankuuluvaan taskuun tai ripusta akkuadapteri vyöpitimellä **(4)** vyöhön.

### Vikojen korjaus

Ongelma	Korjausohje
Ulkoista USB-laitetta ei saa ladata USB-liitännästä.	Lataa akku Liitä ulkoisen USB-laitteen latausjohto akkuadapterin <b>(1)</b> USB-porttiin <b>(2)</b> . Aktivoi akkuadapteri <b>(1)</b> aktiointipainikkeella <b>(5)</b> .
Lämmitystyyny ei lämpene.	Lataa akku Liitä lämmitystyynyn johto akkuadapterissa <b>(1)</b> olevaan koskettimeen <b>(2)</b> . Aktivoi akkuadapteri <b>(1)</b> aktiointipainikkeella <b>(5)</b> .

**Ongelma**

Vaate ei lämpene **eikä** ulkoinen USB-laite lataudu.

**Korjausohje**

Ota akku pois adapterista.

Odota 10 sekuntia

Asenna akku takaisin adapteriin.

- A) Joitakin ulkoisia USB-laitteita ei ole mahdollista ladata tämän akkuadapterin kanssa, vaikka ne vastaisivatkin teknisiä tietoja.

## Hoito ja huolto

### Asiakaspalvelu ja käyttöneuvonta

Asiakaspalvelu vastaa tuotteesi korjausta ja huoltoa sekä varaosia koskeviin kysymyksiin. Räjätyskuvat ja varaosatieidot ovat myös verkko-osoitteessa: [www.bosch-pt.com](http://www.bosch-pt.com)  
Bosch-käyttöneuvontatiimi vastaa mielellään tuotteita ja tarvikkeita koskeviin kysymyksiin.

Ilmoita kaikissa kyselyissä ja varaosatilauksissa 10-numeroinen tuotenumero, joka on ilmoitettu tuotteen mallikilvessä.

#### Suomi

Robert Bosch Oy

Bosch-keskushuolto

Pakkalantie 21 A

01510 Vantaa

Voitte tilata varaosat suoraan osoitteesta [www.bosch-pt.fi](http://www.bosch-pt.fi).

Puh.: 0800 98044

Faksi: 010 296 1838

[www.bosch-pt.fi](http://www.bosch-pt.fi)

#### Muut asiakaspalvelun yhteystiedot löydät kohdasta:

[www.bosch-pt.com/serviceaddresses](http://www.bosch-pt.com/serviceaddresses)

### Kuljetus

Li-ion-akkuihin sovelletaan vaarallisia aineita koskevia määräyksiä. Käyttäjä saa kuljettaa akkuja liikenteessä ilman erikoistoimenpiteitä.

Pakkausta ja merkintää koskevat erikoisvaatimukset on huomioitava, jos lähetys tehdään kolmansien osapuolten kautta (esim. lentorahtina tai huolintaliikkeen välityksellä). Lähetystä varten tuote täytyy pakata vaarallisten aineiden asiantuntijan neuvojen mukaan.

Λάhetä vain sellaisia akkuja, joiden kotelo on vaurioitumaton. Suojaa navat teipillä ja pakkaa akku niin, ettei se pääse liikkumaan pakkauksessa. Huomioi myös mahdolliset tätä pidemmälle menevät maakohtaiset määräykset.

## Ηävitys



Käytöstä poistetut sähkölaitteet, akut/paristot, lisätarvikkeet ja pakkaukset tulee toimittaa ympäristöystävälliseen uusiokäyttöön.



Älä hävitä sähkölaitteita tai akkuja/paristoja talousjätteiden mukana!

## Koskee vain EU-maita:

Sähkö- ja elektroniikkaromua koskevan EU-direktiivin 2012/19/EU ja sen kansalliseen lainsäädäntöön saattamisen mukaan käyttökelvottomat sähkölaitteet sekä EU-direktiivin 2006/66/EY mukaan vialliset tai loppuun käytetyt akut/paristot on kerättävä erikseen ja toimitettava ympäristöystävälliseen kierrätykseen.

Jos käytöstä poistetut sähkö- ja elektroniikkalaitteet hävitetään epäasianmukaisesti, niiden mahdollisesti sisältämät vaaralliset aineet voivat aiheuttaa haittaa ympäristölle ja ihmisten terveydelle.

## Akut/paristot:

### Li-ion:

Noudata luvussa Kuljetus (katso "Kuljetus", Sivu 82) annettuja ohjeita.

# Ελληνικά

## Υποδείξεις ασφαλείας



**Διαβάστε όλες τις υποδείξεις ασφαλείας και τις οδηγίες.** Η μη τήρηση των υποδείξεων ασφαλείας και των οδηγιών μπορεί να προκαλέσει ηλεκτροπληξία, πυρκαγιά και/ή σοβαρούς τραυματισμούς.

**Φυλάξτε όλες τις προειδοποιητικές υποδείξεις και οδηγίες για κάθε μελλοντική χρήση.**

- ▶ **Χρησιμοποιείτε μόνο τις μπαταρίες που αναφέρονται στα Τεχνικά στοιχεία.** Η χρήση άλλων μπαταριών μπορεί να οδηγήσει σε τραυματισμούς και να δημιουργήσει κίνδυνο πυρκαγιάς.
- ▶ **Μην τοποθετείτε την μπαταρία στον προσαρμογέα της μπαταρίας, όταν τα κομμάτια απασφάλισης είναι σπασμένα ή ελαττωματικά.** Η μπαταρία μπορεί να πέσει κατά τη διάρκεια της λειτουργίας.
- ▶ **Μην ανοίγετε την μπαταρία.** Υπάρχει κίνδυνος βραχυκυκλώματος.
- ▶ **Σε περίπτωση βλάβης ή/και αντικανονικής χρήσης της μπαταρίας μπορεί να εξέλθουν αναθυμιάσεις από την μπαταρία. Η μπαταρία μπορεί να αναφλεγεί ή να εκραγεί.** Αφήστε να μπει φρέσκος αέρας και επισκεφτείτε έναν γιατρό σε περίπτωση που έχετε ενοχλήσεις. Οι αναθυμιάσεις μπορεί να ερεθίσουν τις αναπνευστικές οδούς.
- ▶ **Σε περίπτωση λάθους χρήσης ή χαλασμένης μπαταρίας μπορεί να διαρρέυσει εύφλεκτο υγρό από την μπαταρία. Αποφεύγετε κάθε επαφή μ' αυτό. Σε περίπτωση τυχαίας επαφής ξεπλυθείτε με νερό. Σε περίπτωση που τα υγρά έρθουν σε επαφή με τα μάτια, πρέπει να ζητήσετε επίσης και ιατρική βοήθεια.** Τα διαρρέοντα υγρά μπαταρίας μπορεί να οδηγήσουν σε ερεθισμούς του δέρματος ή σε εγκαύματα.
- ▶ **Από αιχμηρά αντικείμενα, όπως π.χ. καρφιά ή κατασβίδια ή από εξωτερική άσκηση δύναμης μπορεί να υποστεί ζημιά η μπαταρία.** Μπορεί να προκληθεί ένα εσωτερικό βραχυκύκλωμα με αποτέλεσμα την ανάφλεξη, την εμφάνιση καπνού, την έκρηξη ή την υπερθέρμανση της μπαταρίας.
- ▶ **Κρατάτε τις μπαταρίες που δε χρησιμοποιείτε μακριά από συνδετήρες χαρτιών, νομίσματα, κλειδιά, καρφιά, βίδες κι άλλα μικρά μεταλλικά αντικείμενα που μπορούν να βραχυκυκλώσουν τις επαφές της μπαταρίας.** Ένα βραχυκύκλωμα των επαφών της μπαταρίας μπορεί να προκαλέσει τραυματισμούς ή φωτιά.



**Προστατεύετε την μπαταρία από υπερβολικές θερμοκρασίες, π. χ. ακόμη και από συνεχή ηλιακή ακτινοβολία, φωτιά, ρύπανση, νερό και υγρασία.** Υπάρχει κίνδυνος έκρηξης και βραχυκυκλώματος.

## Περιγραφή προϊόντος και ισχύος



**Διαβάστε όλες τις υποδείξεις ασφαλείας και τις οδηγίες.** Η μη τήρηση των υποδείξεων ασφαλείας και των οδηγιών μπορεί να προκαλέσει ηλεκτροπληξία, πυρκαγιά και/ή σοβαρούς τραυματισμούς.

Προσέξτε παρακαλώ τις εικόνες στο μπροστινό μέρος των οδηγιών λειτουργίας.

## Χρήση σύμφωνα με τον προορισμό

Ο προσαρμογέας μπαταρίας χρησιμεύει για την υποδοχή μιας μπαταρίας ιόντων λιθίου Bosch 18 V ως πηγή τάσης. Με τον προσαρμογέα μπαταρίας μπορούν να τροφοδοτηθούν ταυτόχρονα με τάση το πολύ δύο συσκευές USB καθώς και ένα θερμαντικό στοιχείο για το θερμαινόμενο μπουφάν.

## Απεικονιζόμενα στοιχεία

Η αρίθμηση των απεικονιζόμενων στοιχείων βασίζεται στην απεικόνιση του ηλεκτρικού εργαλείου στη σελίδα γραφικών.

- (1) Προσαρμογέας μπαταρίας
- (2) Υποδοχή USB
- (3) Υποδοχή για το φιλς σύνδεσης του θερμαντικού στοιχείου του θερμαινόμενου μπουφάν
- (4) Κλιπ ζώνης
- (5) Πλήκτρο On για την ενεργοποίηση του προσαρμογέα μπαταρίας
- (6) Μπαταρία<sup>a)</sup>
- (7) Πλήκτρο απασφάλισης της μπαταρίας

a) **Εξαρτήματα που απεικονίζονται ή περιγράφονται δεν περιέχονται στη στάνταρ συσκευασία. Τον πλήρη κατάλογο εξαρτημάτων μπορείτε να τον βρείτε στο πρόγραμμα εξαρτημάτων.**

## Τεχνικά στοιχεία

Προσαρμογέας μπαταρίας		GAA 18V-48
Κωδικός αριθμός		<b>1 600 A02 C..</b>
Σύνδεση USB		2 τύπου A
– Τάση εξόδου	V=	5
– Ρεύμα εξόδου <sup>A)</sup> σε περίπτωση 1 συσκευής USB	A	2,4
– Ρεύμα εξόδου <sup>A)</sup> ανά θύρα USB σε περίπτωση 2 συσκευών USB	A	2,4
Σύνδεση θερμαντικού στοιχείου		Θερμαινόμενα ρούχα εργασίας
– Τάση εξόδου	V=	12
– Ρεύμα εξόδου <sup>B)</sup>	A	1,2
Μέγιστο επιτρεπτό μήκος καλωδίου USB	m	1,5

Προσαρμογές μπαταρίας		GAA 18V-48
Συνιστώμενη θερμοκρασία περιβάλλοντος κατά τη φόρτιση	°C	0 ... +35
Επιτρεπόμενη θερμοκρασία περιβάλλοντος κατά τη λειτουργία <sup>C)</sup> και σε περίπτωση αποθήκευσης	°C	-20 ... +50
Συνιστώμενες μπαταρίες		GBA 18V... ProCORE18V...
Συνιστώμενοι φορτιστές		GAL 18... GAX 18... GAL 36...

A) Το πραγματικό ρεύμα εξόδου εξαρτάται από τη συνδεδεμένη συσκευή USB.

B) Το πραγματικό ρεύμα εξόδου εξαρτάται από τη ρύθμιση των θερμοιόνων ροών εργασίας.

C) Περιορισμένη ισχύς στις θερμοκρασίες <0 °C

Οι τιμές μπορεί να διαφέρουν ανάλογα με το προϊόν και υπόκεινται σε συνθήκες εφαρμογής καθώς και περιβάλλοντος. Περισσότερες πληροφορίες κάτω από [www.bosch-professional.com/wac](http://www.bosch-professional.com/wac).

## Μπαταρία

### Τοποθέτηση και αφαίρεση της μπαταρίας (βλέπε εικόνες A1–A2)



► **Μην εξασκείτε κατά την τοποθέτηση της μπαταρίας καμία βία.** Η μπαταρία είναι κατασκευασμένη έτσι, ώστε να μπορεί να τοποθετηθεί στον προσαρμογέα της μπαταρίας μόνο στη σωστή θέση.

Για την **τοποθέτηση** της μπαταρίας **(6)** σπρώξτε την μπαταρία μέχρι τέρμα μέσα στον προσαρμογέα της μπαταρίας **(1)**.

Για την **αφαίρεση** της μπαταρίας **(6)** πατήστε τα κουμπιά ασφάλισης **(7)** στην μπαταρία και τραβήξτε την έξω από τον προσαρμογέα της μπαταρίας **(1)**.

### Ένδειξη της κατάστασης φόρτισης της μπαταρίας

Οι πράσινες φωτιοδοιοί (LED) της ένδειξης της κατάστασης φόρτισης της μπαταρίας δείχνουν την κατάσταση φόρτισης της μπαταρίας. Για λόγους ασφαλείας η εξακριβωση της κατάστασης φόρτισης είναι δυνατή μόνο σε περίπτωση ακινητοποίησης του ηλεκτρικού εργαλείου.

Πατήστε το πλήκτρο για την ένδειξη της κατάστασης φόρτισης  ή , για να εμφανίσετε την κατάσταση φόρτισης. Αυτό είναι επίσης δυνατό σε περίπτωση που έχει αφαιρεθεί η μπαταρία.

Όταν μετά το πάτημα του πλήκτρου για την ένδειξη της κατάστασης φόρτισης δεν ανάβει καμία φωτοδίοδος (LED), η μπαταρία είναι ελαττωματική και πρέπει να αντικατασταθεί.

#### Τύπος μπαταρίας GBA 18V...



Φωτοδίοδος (LED)	Χωρητικότητα
Διαρκές φως 3 × πράσινο	60–100 %
Διαρκές φως 2 × πράσινο	30–60 %
Διαρκές φως 1 × πράσινο	5–30 %
Αναβοσβήνον φως 1 × πράσινο	0–5 %

#### Τύπος μπαταρίας ProCORE18V...



Φωτοδίοδος (LED)	Χωρητικότητα
Διαρκές φως 5 × πράσινο	80–100 %
Διαρκές φως 4 × πράσινο	60–80 %
Διαρκές φως 3 × πράσινο	40–60 %
Διαρκές φως 2 × πράσινο	20–40 %
Διαρκές φως 1 × πράσινο	5–20 %
Αναβοσβήνον φως 1 × πράσινο	0–5 %

#### Υποδείξεις για τον άριστο χειρισμό της μπαταρίας

Προστατεύετε την μπαταρία από υγρασία και νερό.

Αποθηκεύετε την μπαταρία μόνο σε μια περιοχή θερμοκρασίας από –20 °C έως 50 °C. Μην αφήνετε για παράδειγμα την μπαταρία το καλοκαίρι μέσα στο αυτοκίνητο.

Καθαρίζετε κάπου-κάπου τις σχισμές αερισμού της μπαταρίας με ένα μαλακό, καθαρό και στεγνό πινέλο.

Ένας σημαντικά μειωμένος χρόνος λειτουργίας μετά τη φόρτιση σημαίνει ότι η μπαταρία εξαντλήθηκε και πρέπει να αντικατασταθεί.

Προσέξτε στις υποδείξεις απόσυρσης.

## Λειτουργία

### Φόρτιση εξωτερικών συσκευών USB (βλέπε εικόνα Β)

Με τη βοήθεια των συνδέσεων USB στον προσαρμογέα μπαταρίας **(1)** μπορείτε να αυξήσετε το χρόνο λειτουργίας της μπαταρίας διαφόρων συσκευών USB μπαταρίας, όπως π.χ. κινητού τηλεφώνου ή MP3-Player ή H/Y tablet.

► **Βεβαιωθείτε, ότι η εξωτερική σας συσκευή USB μπορεί να φορτιστεί με τη σύνδεση USB στον προσαρμογέα της μπαταρίας. Προσέξτε εδώ τις τιμές στα «Τεχνικά στοιχεία».**

- Συνδέστε το καλώδιο φόρτισης της συσκευής σας USB με την υποδοχή USB **(2)** στον προσαρμογέα μπαταρίας **(1)**.
- Πατήστε το πλήκτρο On **(5)** για την ενεργοποίηση του προσαρμογέα μπαταρίας. Το πλήκτρο On **(5)** ανάβει.  
Όταν δεν είναι συνδεδεμένο κανένα καλώδιο φόρτισης, μετά 30 δευτερόλεπτα απενεργοποιούνται αυτόματα οι συνδέσεις USB. Το πλήκτρο On **(5)** σβήνει.

Για την εξοικονόμηση ενέργειας μετά τον τερματισμό της διαδικασίας φόρτισης απενεργοποιούνται αυτόματα οι συνδέσεις USB.

### Σύνδεση του θερμαντικού στοιχείου (βλέπε εικόνα Β)

- Τοποθετήστε το φις σύνδεσης του θερμαντικού στοιχείου στην υποδοχή **(3)** στον προσαρμογέα μπαταρίας **(1)**.
- Πατήστε το πλήκτρο On **(5)** για την ενεργοποίηση του προσαρμογέα μπαταρίας. Το πλήκτρο On **(5)** ανάβει.  
Εκτελέστε τη ρύθμιση στα θερμαινόμενα ρούχα εργασίας. Προσέξτε τις οδηγίες λειτουργίας για τα θερμαινόμενα ρούχα εργασίας.
- Σπρώξτε τον προσαρμογέα της μπαταρίας **(1)** στην προβλεπόμενη γι' αυτό τσέπη στο ρούχο ή κρεμάστε τον προσαρμογέα της μπαταρίας με το κλιπ ζώνης **(4)** στη ζώνη σας.

### Αντιμετώπιση βλαβών

Πρόβλημα	Αντιμετώπιση
Η εξωτερική συσκευή USB δεν μπορεί να φορτιστεί στη σύνδεση USB.	Φόρτιση μπαταρίας Συνδέστε το καλώδιο φόρτισης της εξωτερικής συσκευής με την υποδοχή USB <b>(2)</b> στον προσαρμογέα της μπαταρίας <b>(1)</b> . Ενεργοποιήστε τον προσαρμογέα μπαταρίας <b>(1)</b> με το πλήκτρο On <b>(5)</b> .



**Πρόβλημα****Αντιμετώπιση**

Η εξωτερική συσκευή USB δεν μπορεί να φορτιστεί με τη σύνδεση USB στον προσαρμογέα της μπαταρίας (προσέξτε τις τιμές στα «Τεχνικά στοιχεία»<sup>A)</sup>).

Το θερμαντικό στοιχείο δε θερμαίνεται.

Φόρτιση μπαταρίας

Συνδέστε το καλώδιο του θερμαντικού στοιχείου με την υποδοχή **(2)** στον προσαρμογέα μπαταρίας **(1)**.  
Ενεργοποιήστε τον προσαρμογέα μπαταρίας **(1)** με το πλήκτρο On **(5)**.

Το ρούχο δε θερμαίνεται και η εξωτερική συσκευή USB δε φορτίζεται.

Αφαιρέστε την μπαταρία από τον προσαρμογέα.

Περιμένετε 10 δευτερόλεπτα

Τοποθετήστε την μπαταρία ξανά στον προσαρμογέα.

A) Μερικές εξωτερικές συσκευές USB δεν μπορούν να φορτιστούν με αυτό τον προσαρμογέα της μπαταρίας παρόλη την ταύτιση των τεχνικών στοιχείων.

## Συντήρηση και σέρβις

### Εξυπηρέτηση πελατών και συμβουλές εφαρμογής

Η υπηρεσία εξυπηρέτησης πελατών απαντά στις ερωτήσεις σας σχετικά με την επισκευή και τη συντήρηση του προϊόντος σας καθώς και για τα αντίστοιχα ανταλλακτικά. Σχέδια συναρμολόγησης και πληροφορίες για τα ανταλλακτικά θα βρείτε επίσης κάτω από:

**[www.bosch-pt.com](http://www.bosch-pt.com)**

Η ομάδα παροχής συμβουλών της Bosch απαντά ευχαριστώντας τις ερωτήσεις σας για τα προϊόντα μας και τα εξαρτήματά τους.

Δώστε σε όλες τις ερωτήσεις και παραγγελίες ανταλλακτικών οποσδήποτε το 10ψήφιο κωδικό αριθμό σύμφωνα με την πινακίδα τύπου του προϊόντος.

### Ελλάδα

Robert Bosch A.E.

Ερχείας 37

19400 Κορωπί – Αθήνα

Τηλ.: 210 5701258

Φαξ: 210 5701283

Email: [pt@gr.bosch.com](mailto:pt@gr.bosch.com)

[www.bosch.com](http://www.bosch.com)

[www.bosch-pt.gr](http://www.bosch-pt.gr)

**Περαιτέρω διευθύνσεις σέρβις θα βρείτε στην ηλεκτρονική διεύθυνση:**

[www.bosch-pt.com/serviceaddresses](http://www.bosch-pt.com/serviceaddresses)

**Μεταφορά**

Οι μπαταρίες ιόντων λιθίου υπόκεινται στις απαιτήσεις της νομοθεσίας για επικίνδυνα προϊόντα. Οι μπαταρίες μπορούν να μεταφερθούν οδικώς από το χρήστη χωρίς άλλους όρους.

Όταν, όμως, οι μπαταρίες αποστέλλονται από τρίτους (π.χ. αεροπορικός ή με εταιρία μεταφορών) πρέπει να τηρούνται διάφορες ιδιαίτερες απαιτήσεις για τη συσκευασία και τη σήμανση. Εδώ πρέπει, κατά την προετοιμασία του τεμαχίου αποστολής να ζητηθεί οπωσδήποτε και η συμβουλή ενός ειδικού για επικίνδυνα αγαθά.

Αποστέλλετε τις μπαταρίες μόνο όταν το περίβλημα είναι άθικτο. Κολλάτε τις γυμνές επαφές με κολλητική ταινία και να συσκευάζετε την μπαταρία κατά τέτοιο τρόπο, ώστε αυτή να μην κουνιέται μέσα στη συσκευασία. Παρακαλούμε να λαμβάνετε επίσης υπόψη σας και τυχόν πιο αυστηρές εθνικές διατάξεις.

**Απόσυρση**

Οι ηλεκτρικές συσκευές, οι επαναφορτιζόμενες μπαταρίες/μπαταρίες, τα εξαρτήματα και οι συσκευασίες πρέπει να ανακυκλώνονται με τρόπο φιλικό προς το περιβάλλον.



Μην ρίχνετε τις ηλεκτρικές συσκευές και τις επαναφορτιζόμενες μπαταρίες/μπαταρίες στα οικιακά απορρίμματα!

**Μόνο για χώρες της ΕΕ:**

Σύμφωνα με την Ευρωπαϊκή οδηγία 2012/19/ΕΕ σχετικά με τις παλιές ηλεκτρικές και ηλεκτρονικές συσκευές και τη μεταφορά της οδηγίας αυτής σε εθνικό δίκαιο οι άχρηστες ηλεκτρικές συσκευές και σύμφωνα με την Ευρωπαϊκή οδηγία 2006/66/ΕΚ οι χαλασμένες ή χρησιμοποιημένες μπαταρίες πρέπει να συλλέγονται ξεχωριστά, για να ανακυκλωθούν με τρόπο φιλικό προς το περιβάλλον.

Σε περίπτωση μη ενδεδειγμένης απόσυρσης οι ηλεκτρικές και ηλεκτρονικές συσκευές λόγω ενδοχόμενης παρουσίας επικίνδυνων ουσιών μπορούν να έχουν επιβλαβείς επιπτώσεις στο περιβάλλον και στην ανθρώπινη υγεία.

**Επαναφορτιζόμενες μπαταρίες/Μπαταρίες:****Li-Ion:**

Προσέξτε παρακαλώ τις υποδείξεις στην ενότητα Μεταφορά (βλέπε «Μεταφορά», Σελίδα 90).

# Türkçe

## Güvenlik talimatı



**Bütün güvenlik uyarılarını ve talimatları okuyun.** Güvenlik uyarılarına ve talimatlara uyulmadığı takdirde elektrik çarpmasına, yangına ve/veya ciddi yaralanmalara neden olunabilir.

**Bütün güvenlik uyarılarını ve talimat hükümlerini ileride kullanmak üzere saklayın.**

- ▶ **Sadece teknik veriler bölümünde belirtilen aküleri kullanın.** Başka akülerin kullanımı yaralanmalara ve yangınlara neden olabilir.
- ▶ **Boşa alma tuşları kırılmış veya bozuksa aküyü akü adaptörüne takmayın.** Akü işletme esnasında dışarı düşebilir.
- ▶ **Aküyü açmayın.** Kısa devre tehlikesi vardır.
- ▶ **Akü hasar görürse veya usulüne aykırı kullanılırsa dışarı buhar sızabilir. Akü yanabilir veya patlayabilir.** Çalıştığınız yeri havalandırın ve şikayet olursa hekime başvurun. Akülerden çıkan buharlar nefes yollarını tahriş edebilir.
- ▶ **Yanlış kullanım veya hasarlı akü, yanıcı sıvının aküden dışarı sızmasına neden olabilir. Bu sıvı ile temas etmekten kaçının. Yanlışlıkla temas ederseniz temas eden yeri su ile yıkayın. Sıvı gözlerinize gelecek olursa hekime başvurun.** Dışarı sızan akü sıvısı cilt tahrişlerine ve yanmalara neden olabilir.
- ▶ **Çivi veya tornavida gibi sivri nesnelere veya dışarıdan kuvvet uygulama aküde hasara neden olabilir.** Akü içinde bir kısa devre oluşabilir ve akü yanabilir, duman çıkarabilir, patlayabilir veya aşırı ölçüde ısınabilir.
- ▶ **Kullanım dışındaki aküyü, kontaklar arasında köprüleme yapabilecek büro ataçları, madeni paralar, anahtarlar, çiviler, vidalar veya başka küçük metal nesnelere uzak tutun.** Akü kontakları arasındaki bir kısa devre yanmalara veya yangınlara neden olabilir.



**Aküyü sıcaktan, sürekli gelen güneş ışınından, ateşten, kirden, sudan ve nemden koruyun.** Patlama ve kısa devre tehlikesi vardır.

## Ürün ve performans açıklaması



**Bütün güvenlik talimatını ve uyarıları okuyun.** Güvenlik talimatlarına ve uyarılara uyulmadığı takdirde elektrik çarpmasına, yangına ve/veya ciddi yaralanmalara neden olunabilir. Lütfen kullanma kılavuzunun ön kısmındaki resimlere dikkat edin.

### Usulüne uygun kullanım

Akü adaptörü gerilim kaynağı olarak bir Bosch 18 V Lityum İyon akünün takılması kullanılır. Akü adaptörü ile aynı anda azami iki USB cihazı ve bir ısıtmalı ceket rezistansı gerilimle beslenebilir.

### Şekli gösterilen elemanlar

Şekli gösterilen elemanların numaraları ile grafik sayfasındaki elektrikli el aleti resmindeki numaralar aynıdır.

- (1) Akü adaptörü
- (2) USB soketi
- (3) Isıtmalı ceket ısıtma elemanının bağlantı fişinin takılması için soket
- (4) Kemere takma klipsi
- (5) Akü adaptörünü etkinleştirmek için açma tuşu
- (6) Akü<sup>a)</sup>
- (7) Akü boşa alma düğmesi

a) **Şekli gösterilen veya tanımlanan aksesuar standart teslimat kapsamında değildir. Aksesuarın tümünü aksesuar programımızda bulabilirsiniz.**

### Teknik veriler

Akü adaptörü	GAA 18V-48	
Malzeme numarası		<b>1 600 A02 C..</b>
USB bağlantısı		2 x Tip A
- Çıkış gerilimi	V=	5
- Çıkış akımı <sup>A)</sup> 1 USB cihazında	A	2,4
- Çıkış akımı <sup>A)</sup> 2 USB cihazında her USB bağlantı noktası başına	A	2,4
Rezistans bağlantısı		Isıtılabilir iş kıyafeti

Akü adaptörü		GAA 18V-48
– Çıkış gerilimi	V=	12
– Çıkış akımı <sup>B)</sup>	A	1,2
İzin verilen maksimum USB kablosu uzunluğu	m	1,5
Şarj sırasında önerilen ortam sıcaklığı	°C	0 ... +35
Çalışma sırasında <sup>C)</sup> ve depolamada izin verilen ortam sıcaklığı	°C	-20 ... +50
Tavsiye edilen aküler		GBA 18V... ProCORE18V...
Tavsiye edilen şarj cihazları		GAL 18... GAX 18... GAL 36...

A) Gerçek çıkış akımı bağlanmış olan USB cihazına bağlıdır.

B) Gerçek çıkış akımı ısıtılabilir iş kıyafetinin ayarına bağlıdır.

C) <0 °C sıcaklıklarda sınırlı performans

Değerler ürüne bağlı olarak değişebilir ve uygulamaya ve çevre koşullarına tabidir. Daha fazla bilgi için: [www.bosch-professional.com/wac](http://www.bosch-professional.com/wac).

## Akü

### Akünün takılması ve çıkarılması (bkz. resimler A1–A2)

► **Aküyü takarken zor kullanmayın.** Akü, akü adaptörüne sadece doğru pozisyonda takılabilecek biçimde tasarlanmıştır.

Aküyü **takmak (6)** için aküyü akü adaptörüne **(1)** sonuna kadar itin.

Aküyü **çıkarmak (6)** için boşa alma tuşlarına **(7)** basın ve aküyü akü adaptöründen **(1)** çekerek çıkarın.

### Akü şarj durumu göstergesi

Akü şarj durumu göstergesinin yeşil LED'leri akünün şarj durumunu gösterir. Güvenlik nedenleriyle şarj durumu sadece elektrikli el aleti dururken sorgulanabilir.

Şarj durumunu görmek için şarj durumu göstergesi tuşları  ya da  üzerine basın. Bu, akü çıkarılmış durumda da mümkündür.

Şarj durumu göstergesi tuşuna basıldıktan sonra hiçbir LED yanmazsa, akü arızalı demektir ve değiştirilmesi gerekir.

**Akü tipi GBA 18V...**

On



LED	Kapasite
Sürekli ışık 3 × yeşil	%60–100
Sürekli ışık 2 × yeşil	%30–60
Sürekli ışık 1 × yeşil	%5–30
Yanıp sönen ışık 1 × yeşil	%0–5

**Akü tipi ProCORE18V...**

LED	Kapasite
Sürekli ışık 5 × yeşil	%80–100
Sürekli ışık 4 × yeşil	%60–80
Sürekli ışık 3 × yeşil	%40–60
Sürekli ışık 2 × yeşil	%20–40
Sürekli ışık 1 × yeşil	%5–20
Yanıp sönen ışık 1 × yeşil	%0–5

**Akünün optimum verimle kullanılmasına ilişkin açıklamalar**

Aküyü nemden ve sudan koruyun.

Aküyü sadece –20 °C ile 50 °C arasındaki bir sıcaklıkta saklayın. Örneğin yaz aylarında aküyü otomobil içerisinde bırakmayın.

Akünün havalandırma aralıklarını düzenli olarak yumuşak, temiz ve kuru bir fırça ile temizleyin.

Şarj işleminden sonra çok kısa süre çalışabiliyorsa akü ömrünü tamamlamış ve değiştirilmesi gerekiyor demektir.

Tasfiye konusundaki talimat hükümlerine uyun.

## Çalışma

### Harici USB cihazlarının şarjı (bkz. resim B)

Akü adaptöründeki **(1)** USB bağlantılarının yardımı ile örneğin cep telefonu, MP3 çalar veya tablet PC gibi akü ile çalışan çeşitli USB cihazlarındaki akü ömrünü uzatabilirsiniz.

► **Harici USB cihazınızın akü adaptöründeki USB bağlantısı ile şarj edilebileceğinden emin olun. Bu konuda „Teknik veriler“ bölümünde belirtilenlere uyun.**

- USB cihazınızın şarj kablosunu, akü adaptöründeki **(1)** USB soketine **(2)** takın.
- Akü adaptörünü etkinleştirmek için açma tuşuna **(5)** basın. Açma tuşu **(5)** yanar. Şarj kablosunun bağlı olmaması halinde, USB bağlantılarının etkinliği 30 saniye içinde otomatik olarak kaldırılır. Açma tuşu **(5)** söner.

Enerjiden tasarruf etmek için, USB bağlantı noktalarının etkinliği şarj işlemi tamamlandıktan sonra otomatik olarak kaldırılır.

### Isıtma elemanının bağlanması (bkz. resim B)

- Isıtma elemanının bağlantı fişini akü adaptöründeki **(1)** sokete **(3)** takın.
- Akü adaptörünü etkinleştirmek için açma tuşuna **(5)** basın. Açma tuşu **(5)** yanar. Isıtılabilir iş kıyafetinin ayarını yapın. Isıtılabilir iş kıyafetinin kullanma kılavuzunu dikkate alın.
- Akü adaptörünü **(1)** giyside bunun için öngörülmüş olan cebe yerleştirin veya akü adaptörünü kemere takma klipsi **(4)** ile kemerinize takın.

### Arızaların giderilmesi

Sorun	Çözüm
Harici USB cihazı USB bağlantısı ile şarj edilemiyor.	Akünün şarj edilmesi Harici USB cihazının şarj kablosunu akü adaptöründeki <b>(1)</b> USB soketine <b>(2)</b> takın. Akü adaptörünü <b>(1)</b> açma tuşu <b>(5)</b> ile etkinleştirin. Harici USB cihazı akü adaptöründeki USB bağlantısı ile şarj edilemez ("Teknik veriler" bölümünde belirtilenlere uyun <sup>A)</sup> ).
Isıtma elemanı ısınmıyor.	Akünün şarj edilmesi

Sorun	Çözüm
Kıyafet ısıtılmaz <b>ve</b> harici USB cihazı şarj edilmez.	Isıtma elemanının kablosunu akü adaptöründeki <b>(1)</b> sokete <b>(2)</b> takın. Akü adaptörünü <b>(1)</b> açma tuşu <b>(5)</b> ile etkinleştirin. Akü adaptörden çıkarılmalıdır. 10 saniye beklenmelidir. Akü tekrar adaptöre takılmalıdır.

A) Bazı harici USB cihazları teknik verilere uygun olmalarına rağmen bu akü adaptörü ile şarj edilemez.

## Bakım ve servis

### Müşteri servisi ve uygulama danışmanlığı

Müşteri servisleri ürününüzün onarım ve bakımı ile yedek parçalarına ait sorularınızı yanıtlandırır. Tehlike işaretlerini ve yedek parçalara ait bilgileri şu sayfada da bulabilirsiniz: [www.bosch-pt.com](http://www.bosch-pt.com)

Bosch uygulama danışma ekibi ürünlerimiz ve aksesuarları hakkındaki sorularınızda sizlere memnuniyetle yardımcı olur.

Bütün başvuru ve yedek parça siparişlerinizde ürünün tip etiketi üzerindeki 10 haneli malzeme numarasını mutlaka belirtin.

**Sadece Türkiye için geçerlidir: Bosch genel olarak yedek parçaları 7 yıl hazır tutar.**

### Türkiye

Marmara Elektrikli El Aletleri Servis Hizmetleri Sanayi ve Ticaret Ltd. Şti.

Tersane cd. Zencefil Sok.No:6 Karaköy

Beyoğlu / İstanbul

Tel.: +90 212 2974320

Fax: +90 212 2507200

E-mail: [info@marmarabps.com](mailto:info@marmarabps.com)

Bağrıaçıklar Oto Elektrik

Motorlu Sanayi Çarşısı Doğruer Sk. No:9

Selçuklu / Konya

Tel.: +90 332 2354576

Tel.: +90 332 2331952

Fax: +90 332 2363492

E-mail: [bagriaciklarotoelektrik@gmail.com](mailto:bagriaciklarotoelektrik@gmail.com)



Akgül Motor Bobinaj San. Ve Tic. Ltd. Şti  
Alaaddinbey Mahallesi 637. Sokak No:48/C  
Nilüfer / Bursa  
Tel.: +90 224 443 54 24  
Fax: +90 224 271 00 86  
E-mail: info@akgulbobinaj.com

Ankaralı Elektrik  
Eski Sanayi Bölgesi 3. Cad. No: 43  
Kocasinan / KAYSERİ  
Tel.: +90 352 3364216  
Tel.: +90 352 3206241  
Fax: +90 352 3206242  
E-mail: gunay@ankarali.com.tr

Asal Bobinaj  
Eski Sanayi Sitesi Barbaros Cad. No: 24/C  
Canik / Samsun  
Tel.: +90 362 2289090  
Fax: +90 362 2289090  
E-mail: bpsasalbobinaj@hotmail.com

Aygem Elektrik Makine Sanayi ve Tic. Ltd. Şti.  
10021 Sok. No: 11 AOSB  
Çiğli / İzmir  
Tel.: +90 232 3768074  
Fax: +90 232 3768075  
E-mail: boschservis@aygem.com.tr

Bakırçioğlu Elektrik Makine Hırdavat İnşaat Nakliyat Sanayi ve Ticaret Ltd. Şti.  
Karaağaç Mah. Sümerbank Cad. No:18/4  
Merkez / Erzincan  
Tel.: +90 446 2230959  
Fax: +90 446 2240132  
E-mail: bilgi@korfezelektrik.com.tr

Bosch Sanayi ve Ticaret A.Ş.  
Elektrikli El Aletleri  
Aydınlevler Mah. İnönü Cad. No: 20  
Küçükyalı Ofis Park A Blok  
34854 Maltepe-İstanbul  
Tel.: 444 80 10  
Fax: +90 216 432 00 82

E-mail: iletisim@bosch.com.tr  
www.bosch.com.tr

Bulsan Elektrik  
İstanbul Cad. Devrez Sok. İstanbul Çarşısı  
No: 48/29 İskitler  
Ulus / Ankara  
Tel.: +90 312 3415142  
Tel.: +90 312 3410302  
Fax: +90 312 3410203  
E-mail: bulsanbobinaj@gmail.com

Çözüm Bobinaj  
Küşet San.Sit.A Blok 11Nolu Cd.No:49/A  
Şehitkamil/Gaziantep  
Tel.: +90 342 2351507  
Fax: +90 342 2351508  
E-mail: cozumbobinaj2@hotmail.com

Onarım Bobinaj  
Raif Paşa Caddesi Çay Mahallesi No:67  
İskenderun / HATAY  
Tel.: +90 326 613 75 46  
E-mail: onarim\_bobinaj31@mynet.com

Faz Makine Bobinaj  
Cumhuriyet Mah. Sanayi Sitesi Motor  
İşleri Bölümü 663 Sk. No:18  
Murat Paşa / Antalya  
Tel.: +90 242 3465876  
Tel.: +90 242 3462885  
Fax: +90 242 3341980  
E-mail: info@fazmakina.com.tr

Günşah Otomotiv Elektrik Endüstriyel Yapı Malzemeleri San ve Tic. Ltd. Şti  
Beylikdüzü Sanayi Sit. No: 210  
Beylikdüzü / İstanbul  
Tel.: +90 212 8720066  
Fax: +90 212 8724111  
E-mail: gunsahaelektrik@ttmail.com

Sezmen Bobinaj Elektrikli El Aletleri İmalatı San ve Tic. Ltd. Şti.  
Ege İş Merkezi 1201/4 Sok. No: 4/B  
Yenişehir / İzmir  
Tel.: +90 232 4571465

Tel.: +90 232 4584480  
Fax: +90 232 4573719  
E-mail: info@sezmenbobinaj.com.tr  
Üstündağ Bobinaj ve Soğutma Sanayi  
Nusretiye Mah. Boyacılar Aralığı No: 9  
Çorlu / Tekirdağ  
Tel.: +90 282 6512884  
Fax: +90 282 6521966  
E-mail: info@ustundagsogutma.com  
IŞIKLAR ELEKTRİK BOBİNAJ  
Karasoku Mahallesi 28028. Sokak No:20/A  
Merkez / ADANA  
Tel.: +90 322 359 97 10 - 352 13 79  
Fax: +90 322 359 13 23  
E-mail: isiklar@isiklarelektrik.com

**Diğer servis adreslerini şurada bulabilirsiniz:**

[www.bosch-pt.com/serviceaddresses](http://www.bosch-pt.com/serviceaddresses)

**Nakliye**

Lityum iyon aküler tehlikeli madde taşıma yönetmeliğine tabidir. Aküler başka bir yükümlülük olmaksızın kullanıcı tarafından caddeler üzerinde taşınabilir.

Üçüncü kişiler eliyle yollanma durumunda (örneğin hava yolu ile veya nakliye şirketleri ile) paketleme ve etiketlemeye ilişkin özel hükümlere uyulmalıdır. Gönderi paketlenirken bir tehlikeli madde uzmanından yardım alınmalıdır.

Aküler sadece ve ancak gövdelerinde hasar yoksa gönderin. Açık kontakları kapatın ve aküyü ambalaj içinde hareket etmeyecek biçimde paketleyin. Lütfen olası ek ulusal yönetmelik hükümlerine de uyun.

**Tasfiye**

Elektrikli el aletleri, aküler/piller, aksesuar ve ambalaj malzemesi çevre dostu tasfiye amacıyla bir geri kazanım merkezine yollanmalıdır.



Bahçe aletlerini ve aküleri/pilleri evsel çöplerin içine atmayın!

**Sadece AB ülkeleri için:**

Atık elektrikli ve elektronik cihazlara ilişkin 2012/19/EU sayılı Avrupa yönetmeliği ve ulusal hukuktaki uygulaması uyarınca, kullanım ömrünü tamamlamış elektrikli cihazlar ve 2006/66/EC sayılı Avrupa yönetmeliği uyarınca arızalı veya kullanım ömrünü tamamlamış aküler/piller ayrı ayrı toplanmalı ve çevre kurallarına uygun şekilde imha edilmek üzere bir geri dönüşüm merkezine gönderilmelidir.

Atık elektrikli ve elektronik ekipmanlar uygun şekilde imha edilmezse olası tehlikeli maddelerin varlığı nedeniyle çevre ve insan sağlığı üzerinde zararlı etkileri olabilir.

**Aküler/bataryalar:****Lityum İyon:**

Lütfen nakliye (Bakınız „Nakliye“, Sayfa 99) bölümündeki talimata uyun.

## Polski

### Wskazówki bezpieczeństwa



**Należy przeczytać wszystkie wskazówki dotyczące bezpieczeństwa i zalecenia.** Nieprzestrzeganie wskazówek dotyczących bezpieczeństwa i zaleceń może doprowadzić do porażenia prądem elektrycznym, pożaru i/lub poważnych obrażeń ciała.

**Należy starannie przechowywać wszystkie wskazówki dotyczące bezpieczeństwa i zalecenia dla dalszego zastosowania.**

- ▶ **Należy stosować wyłącznie akumulatory wyszczególnione w danych technicznych.** Zastosowanie akumulatorów innego typu może spowodować obrażenia oraz grozi pożarem.
- ▶ **Nie należy wkładać akumulatora do adaptera, jeżeli jego przyciski odblokowujące są złamane lub uszkodzone.** Akumulator może wypaść w czasie jego użytkowania.
- ▶ **Nie otwierać akumulatora.** Istnieje niebezpieczeństwo zwarcia.
- ▶ **W razie uszkodzenia akumulatora lub stosowania go niezgodnie z przeznaczeniem może dojść do wystąpienia oparów. Akumulator może się zapalić lub wybuchnąć.** Należy zadbać o dopływ świeżego powietrza, a w przypadku wystąpienia dolegliwości skontaktować się z lekarzem. Opary mogą podrażnić drogi oddechowe.
- ▶ **W przypadku nieprawidłowej obsługi lub uszkodzenia akumulatora może dojść do wycieku palnego elektrolitu z akumulatora. Należy unikać kontaktu z nim, a**

w przypadku niezamierzonego zetknięcia się z elektrolitem, należy umyć dane miejsce wodą. Jeżeli ciecz dostała się do oczu, należy dodatkowo skonsultować się z lekarzem. Elektrolit może doprowadzić do podrażnienia skóry lub oparzeń.

- ▶ **Ostre przedmioty, takie jak gwoździe lub śrubokręt, a także działanie sił zewnętrznych mogą spowodować uszkodzenie akumulatora.** Może wówczas dojść do zwarcia wewnętrznego akumulatora i do jego przepalenia, eksplozji lub przegrzania.
- ▶ **Nie używany akumulator należy trzymać z dala od spinaczy, monet, kluczy, gwoździ, śrub lub innych małych przedmiotów metalowych, które mogłyby spowodować zmostkowanie styków.** Zwarcie pomiędzy stykami akumulatora może spowodować oparzenia lub pożar.



**Akumulator należy chronić przed wysokimi temperaturami, np. przed stałym nasłonecznieniem, przed ogniem, zanieczyszczeniami, wodą i wilgocią.** Istnieje zagrożenie zwarcia i wybuchu.

## Opis urządzenia i jego zastosowania



**Należy przeczytać wszystkie wskazówki dotyczące bezpieczeństwa i zalecenia.** Nieprzestrzeganie wskazówek dotyczących bezpieczeństwa i zaleceń może doprowadzić do porażenia prądem elektrycznym, pożaru i/lub poważnych obrażeń ciała.

Proszę zwrócić uwagę na rysunki zamieszczone na początku instrukcji obsługi.

### Użycie zgodne z przeznaczeniem

Adapter do akumulatora umożliwia wykorzystanie akumulatora litowo-jonowego Bosch 18 V jako źródła zasilania. Za pomocą adaptera do akumulatora można równocześnie zasilają maksymalnie dwa urządzenia USB oraz jeden element grzejny do ogrzewanej kurtki.

### Przedstawione graficznie komponenty

Numeracja przedstawionych komponentów odnosi się do schematu elektronarzędzia, znajdującego się na stronie graficznej.

- (1) Adapter do akumulatora
- (2) Gniazdo USB
- (3) Gniazdo do podłączenia wtyczki elementu grzejnego ogrzewanej kurtki
- (4) Zaczep do paska

- (5) Włącznik do aktywacji adaptera do akumulatora
  - (6) Akumulator<sup>a)</sup>
  - (7) Przycisk odblokowujący akumulator
- a) **Osprzęt ukazany na rysunkach lub opisany w instrukcji użytkownika nie wchodzi w standardowy zakres dostawy. Kompletny asortyment wyposażenia dodatkowego można znaleźć w naszym katalogu osprzętu.**

## Dane techniczne

Adapter do akumulatora		GAA 18V-48
Numer katalogowy		<b>1 600 A02 C..</b>
Złącze USB		2 x typ A
- Napięcie wyjściowe	V=	5
- Prąd wyjściowy <sup>A)</sup> przy 1 urządzeniu USB	A	2,4
- Prąd wyjściowy <sup>A)</sup> na każdy port USB przy 2 urządzeniach USB	A	2,4
Przyłącze elementu grzejjego		Ogrzewana odzież robocza
- Napięcie wyjściowe	V=	12
- Prąd wyjściowy <sup>B)</sup>	A	1,2
Maks. dopuszczalna długość przewodu USB	m	1,5
Zalecana temperatura otoczenia podczas ładowania	°C	0 ... +35
Dopuszczalna temperatura otoczenia podczas pracy <sup>C)</sup> i podczas przechowywania	°C	-20 ... +50
Zalecane akumulatory		GBA 18V... ProCORE18V...
Zalecane ładowarki		GAL 18... GAX 18... GAL 36...

A) Rzeczywisty prąd wyjściowy uzależniony jest od podłączonego urządzenia USB.

B) Rzeczywisty prąd wyjściowy uzależniony jest od ustawienia temperatury ogrzewanej odzieży roboczej.

C) Ograniczona wydajność w przypadku temperatur <0 °C.

Wartości mogą różnić się w zależności od produktu, zastosowania i warunków otoczenia. Więcej informacji na stronie: [www.bosch-professional.com/wac](http://www.bosch-professional.com/wac).

## Akumulator

### Wkładanie i wyjmowanie akumulatora (zob. rys. A1–A2)



► **Przy wkładaniu akumulatora nie należy używać siły.** Akumulator jest skonstruowany w taki sposób, że możliwe jest jego włożenie do adaptera tylko wówczas, gdy znajduje się on we właściwej pozycji.

Aby **włożyć** akumulator (6), należy wsunąć go do oporu w adapter do akumulatora (1).

Aby **wyjąć** akumulator (6), należy nacisnąć przyciski odblokowujące (7) na akumulatorze i wysunąć go z adaptera do akumulatora (1).

### Wskaźnik stanu naładowania akumulatora

Zielone diody LED wskaźnika stanu naładowania akumulatora pokazują stan naładowania akumulatora. Ze względów bezpieczeństwa stan naładowania akumulatora można skontrolować tylko przy wyłączonym elektronarzędziu.

Nacisnąć przycisk wskaźnika stanu naładowania  lub , aby pojawiło się wskazanie stanu naładowania. Można to zrobić także po wyjęciu akumulatora.

Jeżeli po naciśnięciu przycisku wskaźnika stanu naładowania nie świeci się żadna dioda LED, oznacza to, że akumulator jest uszkodzony i należy go wymienić.

#### Typ akumulatora GBA 18V...



Dioda LED	Pojemność
Światło ciągłe, 3 zielone diody	60–100%
Światło ciągłe, 2 zielone diody	30–60%
Światło ciągłe, 1 zielona dioda	5–30%
Światło migające, 1 zielona dioda	0–5%

#### Typ akumulatora ProCORE18V...



Dioda LED	Pojemność
Światło ciągłe, 5 zielonych diod	80–100%
Światło ciągłe, 4 zielone diody	60–80%

Dioda LED	Pojemność
Światło ciągłe, 3 zielone diody	40–60%
Światło ciągłe, 2 zielone diody	20–40%
Światło ciągłe, 1 zielona dioda	5–20%
Światło migające, 1 zielona dioda	0–5%

### Wskazówki dotyczące właściwego postępowania z akumulatorem

Akumulator należy chronić przed wilgocią i wodą.

Akumulator należy przechowywać wyłącznie w temperaturze od  $-20^{\circ}\text{C}$  do  $50^{\circ}\text{C}$ . Nie wolno pozostawiać akumulatora, np. latem, w samochodzie.

Otwory wentylacyjne należy regularnie czyścić za pomocą miękkiego, czystego i suchego pędzelka.

Zdecydowanie krótszy czas pracy po ładowaniu wskazuje na zużycie akumulatora i konieczność wymiany na nowy.

Przestrzegać wskazówek dotyczących utylizacji odpadów.

## Praca

### Ładowanie zewnętrznych urządzeń USB (zob. rys. B)

Za pomocą złącza USB w adapterze do akumulatora **(1)** można przedłużyć czas działania różnych urządzeń akumulatorowych wyposażonych w USB, np. telefonu komórkowego, odtwarzacza MP3 lub tabletu.

► **Upewnić się, że zewnętrzne urządzenie USB jest kompatybilne z gniazdem USB w adapterze do akumulatora. Należy przy tym kierować się danymi zawartymi w rozdziale „Dane techniczne”.**

– Podłączyć przewód ładowania urządzenia USB do gniazda USB **(2)** w adapterze do akumulatora **(1)**.

– Nacisnąć włącznik **(5)** do aktywacji adaptera do akumulatora. Włącznik **(5)** zaświeci się.

Jeżeli nie jest podłączony przewód ładowania, złącza USB automatycznie dezaktywują się po 30 sekundach. Włącznik **(5)** przestanie się świecić.

Aby oszczędzać energię elektryczną, po zakończeniu ładowania złącza USB są automatycznie dezaktywowane.



## Podłączanie elementu grzejnego (zob. rys. B)

- Włożyć wtyczkę elementu grzejnego do gniazda **(3)** w adapterze do akumulatora **(1)**.
- Nacisnąć włącznik **(5)** do aktywacji adaptera do akumulatora. Włącznik **(5)** zaświeci się.  
Wprowadzić odpowiednie ustawienia w ogrzewanej odzieży roboczej. Przestrzegać instrukcji obsługi ogrzewanej odzieży roboczej.
- Wsunąć adapter do akumulatora **(1)** do przewidzianej do tego celu kieszeni w ubraniu lub zawiesić go na pasku za pomocą zaczepu do paska **(4)**.

## Usuwanie usterek

Problem	Rozwiązanie
Nie można naładować zewnętrznego urządzenia USB poprzez gniazdo USB.	<p>Naładować akumulator.</p> <p>Podłączyć przewód ładowania zewnętrznego urządzenia USB do gniazda USB <b>(2)</b> w adapterze do akumulatora <b>(1)</b>. Aktywować adapter do akumulatora <b>(1)</b> za pomocą włącznika <b>(5)</b>.</p> <p>Nie można naładować zewnętrznego urządzenia USB poprzez gniazdo USB w adapterze do akumulatora (kierować się danymi zawartymi w rozdziale „Dane techniczne<sup>tab)</sup>).</p>
Element grzejny nie nagrzewa się.	<p>Naładować akumulator.</p> <p>Połączyć przewód elementu grzejnego z gniazdem <b>(2)</b> w adapterze do akumulatora <b>(1)</b>. Aktywować adapter do akumulatora <b>(1)</b> za pomocą włącznika <b>(5)</b>.</p>
Odzież nie nagrzewa się <b>oraz</b> zewnętrzne urządzenie USB nie jest ładowane.	<p>Wyjąć akumulator z adaptera.</p> <p>Odczekać 10 sekund.</p> <p>Ponownie włożyć akumulator do adaptera.</p>
A) Niektórych urządzeń zewnętrznych USB nie da się ładować za pomocą niniejszego adaptera mimo zgodności parametrów technicznych.	

## Konserwacja i serwis

### Obsługa klienta oraz doradztwo dotyczące użytkowania

Ze wszystkimi pytaniami, dotyczącymi naprawy i konserwacji nabytego produktu oraz dostępu do części zamiennych, prosimy zwracać się do punktów obsługi klienta. Rysunki techniczne oraz informacje o częściach zamiennych można znaleźć pod adresem:

**[www.bosch-pt.com](http://www.bosch-pt.com)**

Nasz zespół doradztwa dotyczącego użytkowania odpowie na wszystkie pytania związane z produktami firmy Bosch oraz ich osprzętem.

Przy wszystkich zgłoszeniach oraz zamówieniach części zamiennych konieczne jest podanie 10-cyfrowego numeru katalogowego, znajdującego się na tabliczce znamionowej produktu.

### Polska

Robert Bosch Sp. z o.o.

Serwis Elektronarzędzi

Ul. Jutrzenki 102/104

02-230 Warszawa

Na [www.serwisbosch.com](http://www.serwisbosch.com) znajdują Państwo wszystkie szczegóły dotyczące usług serwisowych online.

Tel.: 22 7154450

Faks: 22 7154440

E-Mail: [bsc@pl.bosch.com](mailto:bsc@pl.bosch.com)

[www.bosch-pt.pl](http://www.bosch-pt.pl)

### Pozostałe adresy serwisów znajdują się na stronie:

[www.bosch-pt.com/serviceaddresses](http://www.bosch-pt.com/serviceaddresses)

### Transport

Akumulatory litowo-jonowe podlegają wymaganiom przepisów dotyczących materiałów niebezpiecznych. Akumulatory mogą być transportowane drogą lądową przez użytkownika, bez konieczności spełnienia jakichkolwiek dalszych warunków.

W przypadku przesyłki przez osoby trzecie (np. transport drogą powietrzną lub za pośrednictwem firmy spedycyjnej) należy dostosować się do szczególnych wymagań dotyczących opakowania i oznakowania towaru. W takim wypadku podczas przygotowywania towaru do wysyłki należy skonsultować się z ekspertem ds. towarów niebezpiecznych.

Akumulatory można wysyłać tylko wówczas, gdy ich obudowa nie jest uszkodzona. Odslonięte styki należy zakleić, a akumulator zapakować w taki sposób, aby nie mógł on się

porušac (przesuwać) w opakowaniu. Należy wziąć też pod uwagę ewentualne inne przepisy prawa krajowego.

### Utylizacja odpadów



Urządzenia elektryczne, akumulatory/baterie, osprzęt i opakowania należy doprowadzić do ponownego przetworzenia zgodnie z przepisami ochrony środowiska.



Nie wolno wyrzucać urządzeń elektrycznych i akumulatorów/baterii razem z odpadami z gospodarstwa domowego!

#### Tylko dla krajów UE:

Zgodnie z europejską dyrektywą 2012/19/UE w sprawie zużytego sprzętu elektrycznego i elektronicznego oraz jej transpozycją do prawa krajowego niezdatne do użytku urządzenia elektryczne, a zgodnie z europejską dyrektywą 2006/66/WE uszkodzone lub zużyte akumulatory/baterie należy zbierać osobno i doprowadzić do ponownego użycia zgodnie z obowiązującymi przepisami ochrony środowiska.

W przypadku nieprawidłowej użycia zużyty sprzęt elektryczny i elektroniczny może mieć szkodliwe skutki dla środowiska i zdrowia ludzkiego, wynikające z potencjalnej obecności substancji niebezpiecznych.

#### Akumulatory/baterie:

##### Li-ion:

Prosimy postępować zgodnie ze wskazówkami umieszczonymi w rozdziale Transport (zob. „Transport”, Strona 106).

## Čeština

### Bezpečnostní upozornění



**Přečtěte si všechna bezpečnostní upozornění a všechny pokyny.**

Nedodržování bezpečnostních upozornění a pokynů může mít za následek úraz elektrickým proudem, požár a/nebo těžká poranění.

**Všechna bezpečnostní upozornění a pokyny do budoucna uschovejte.**

- ▶ **Používejte pouze akumulátory uvedené v technických údajích.** Používání jiných akumulátorů může vést ke zraněním a k nebezpečí požáru.
- ▶ **Nevkládejte akumulátor do adaptéru, pokud jsou odjišťovací tlačítka prasklá nebo vadná.** Akumulátor by mohl za provozu vypadnout.
- ▶ **Neotvírejte akumulátor.** Hrozí nebezpečí zkratu.
- ▶ **Při poškození a nesprávném použití akumulátoru mohou unikát výpary.** Akumulátor může začít hořet nebo může vybuchnout. Zjistěte přívod čerstvého vzduchu a při potížích vyhledejte lékaře. Výpary mohou dráždit dýchací cesty.
- ▶ **Při nesprávném použití nebo poškozeném akumulátoru může z akumulátoru vytéct hořlavá kapalina. Zabraňte kontaktu s ní. Při náhodném kontaktu opláchněte místo vodou. Pokud se kapalina dostane do očí, vyhledejte navíc lékaře.** Vytékající akumulátorová kapalina může způsobit podráždění pokožky nebo popáleniny.
- ▶ **Špičatými předměty, jako např. hřebíky nebo šroubováky, nebo působením vnější síly může dojít k poškození akumulátoru.** Uvnitř může dojít ke zkratu a akumulátor může začít hořet, může z něj unikat kouř, může vybuchnout nebo se přehřát.
- ▶ **Nepoužívaný akumulátor uchovávejte mimo kancelářské sponky, mince, klíče, hřebíky, šrouby nebo jiné drobné kovové předměty, které mohou způsobit přemostění kontaktů.** Zkrat mezi kontakty akumulátoru může mít za následek popáleniny nebo požár.



**Chraňte akumulátor před horkem, např. i před trvalým slunečním zářením, ohněm, nečistotami, vodou a vlhkostí.** Hrozí nebezpečí výbuchu a zkratu.



## Popis výrobku a výkonu



**Přečtěte si všechna bezpečnostní upozornění a všechny pokyny.**

Nedodržování bezpečnostních upozornění a pokynů může mít za následek úraz elektrickým proudem, požár a/nebo těžká poranění. Řiďte se obrázky v přední části návodu k obsluze.

### Použití v souladu s určeným účelem

Adaptér akumulátoru slouží k vložení 18V lithium-iontového akumulátoru Bosch jako zdroje napětí. Pomocí adaptéru akumulátoru lze současně napájet maximálně dvě USB zařízení a jeden topný prvek pro vyhřívanou bundu.

## Zobrazené součásti

Číslování zobrazených součástí se vztahuje k vyobrazení elektrického nářadí na straně s obrázkem.

- (1) Adaptér akumulátoru
  - (2) Zdířka USB
  - (3) Zdířka pro připojovací konektor topného prvku vyhřívané bundy
  - (4) Spona na pásek
  - (5) Tlačítko zapnutí pro aktivaci adaptéru akumulátoru
  - (6) Akumulátor<sup>a)</sup>
  - (7) Odjišťovací tlačítko akumulátoru
- a) **Zobrazené nebo popsané příslušenství nepatří k standardnímu obsahu dodávky. Kompletní příslušenství naleznete v našem programu příslušenství.**

## Technické údaje

Adaptér akumulátoru		GAA 18V-48
Číslo zboží		<b>1 600 A02 C..</b>
USB přípojka		2 x typ A
- Výstupní napětí	V=	5
- Výstupní proud <sup>b)</sup> u 1 USB zařízení	A	2,4
- Výstupní proud <sup>b)</sup> na jeden USB port u 2 USB zařízení	A	2,4
Přípojka pro topný prvek		Vyhřívaný pracovní oděv
- Výstupní napětí	V=	12
- Výstupní proud <sup>b)</sup>	A	1,2
Max. přípustná délka USB kabelu	m	1,5
Doporučená teplota prostředí při nabíjení	°C	0 až +35
Dovolená teplota prostředí při provozu <sup>c)</sup> a při skladování	°C	-20 až +50
Doporučené akumulátory		GBA 18V... ProCORE18V...

**Adaptér akumulátoru****GAA 18V-48**

Doporučené nabíječky

GAL 18...

GAX 18...

GAL 36...

A) Skutečný výstupní proud závisí na připojeném USB zařízení.

B) Skutečný výstupní proud závisí na nastavení vyhřívaného pracovního oděvu.

C) Omezený výkon při teplotách <0 °C.

Hodnoty se mohou podle výrobku lišit a mají na ně vliv podmínky použití a prostředí. Další informace najdete na [www.bosch-professional.com/wac](http://www.bosch-professional.com/wac).

## Akumulátor

### Nasazení a vyjmutí akumulátoru (viz obrázky A1–A2)



► **Při nasazování akumulátoru nepoužívejte sílu.** Akumulátor je konstruovaný tak, že ho lze do adaptéru vložit pouze ve správné poloze.

Pro **nasazení** akumulátoru (6) zasuňte akumulátor až nadoraz do adaptéru (1).

Pro **vyjmutí** akumulátoru (6) stiskněte odjišťovací tlačítka (7) na akumulátoru a vytáhněte ho z adaptéru (1).

### Ukazatel stavu nabití akumulátoru

Zelené LED ukazatele stavu nabití akumulátoru indikují stav nabití akumulátoru. Z bezpečnostních důvodů je zjištění stavu nabití možné pouze při vypnutém elektronářadí.

Pro zobrazení stavu nabití stiskněte tlačítko ukazatele stavu nabití  nebo . Je to možné také při vyjmutém akumulátoru.

Pokud po stisknutí tlačítka ukazatele stavu nabití nesvítí žádná LED, je akumulátor vadný a musí se vyměnit.

### Typ akumulátoru GBA 18V...



LED	Kapacita
Trvale svítí 3 zelené	60–100 %
Trvale svítí 2 zelené	30–60 %
Trvale svítí 1 zelená	5–30 %
Bliká 1 zelená	0–5 %

**Typ akumulátoru ProCORE18V...**

LED	Kapacita
Trvale svítí 5 zelených	80–100 %
Trvale svítí 4 zelené	60–80 %
Trvale svítí 3 zelené	40–60 %
Trvale svítí 2 zelené	20–40 %
Trvale svítí 1 zelená	5–20 %
Bliká 1 zelená	0–5 %

**Upozornění pro optimální zacházení s akumulátorem**

Akumulátor chráňte před vlhkostí a vodou.

Akumulátor skladujte pouze v teplotním rozmezí od -20 °C do 50 °C. Nenechávejte akumulátor ležet např. v létě v autě.

Příležitostně vyčistěte větrací otvory akumulátoru měkkým, čistým a suchým štětcem. Výrazně kratší doba chodu po nabití ukazuje, že je akumulátor opotřebovaný a musí se vyměnit.

Dodržujte pokyny pro likvidaci.

**Provoz****Nabíjení externích USB zařízení (viz obrázek B)**

Pomocí USB přípojek v adaptéru akumulátoru (1) můžete prodloužit dobu provozu různých akumulátorových USB zařízení, jako např. mobilního telefonu, MP3 přehrávače nebo tabletu.

► **Zkontrolujte, zda lze váš USB externí přístroj nabíjet přes USB rozhraní v adaptéru akumulátoru. Řiďte se údaji v části „Technické údaje“.**

- Zapojte nabíjecí kabel USB zařízení do USB zdičky (2) v adaptéru akumulátoru (1).
- Stiskněte tlačítko zapnutí (5) pro aktivaci adaptéru akumulátoru. Tlačítko zapnutí (5) svítí.

Pokud není připojený nabíjecí kabel, USB přípojky se po 30 sekundách automaticky deaktivují. Tlačítko zapnutí (5) zhasne.

Pro úsporu energie se po skončení nabíjení USB přípojky automaticky deaktivují.

### Připojení topného prvku (viz obrázek B)

- Zapojte konektor topného prvku do zdičky **(3)** v adaptéru akumulátoru **(1)**.
- Stiskněte tlačítko zapnutí **(5)** pro aktivaci adaptéru akumulátoru. Tlačítko zapnutí **(5)** svítí.  
Proved'te nastavení na vyhříváném pracovním oděvu. Řiďte se návodem k použití vyhříváného pracovního oděvu.
- Vložte adaptér akumulátoru **(1)** do určené kapsy v oděvu nebo si ho zavěste pomocí spony **(4)** na pásek.

### Odstranění poruchy

Problém	Odstranění
Pomocí USB rozhraní nelze nabíjet externí USB zařízení.	Nabijte akumulátor. Zapojte nabíjecí kabel externího USB zařízení do USB rozhraní <b>(2)</b> v adaptéru akumulátoru <b>(1)</b> . Aktivujte adaptér akumulátoru <b>(1)</b> tlačítkem <b>(5)</b> . Externí USB zařízení nelze nabíjet pomocí USB rozhraní v adaptéru akumulátoru. (Řiďte se údaji v části „Technické údaje“ <sup>A)</sup> ).
Topný prvek se nezahřeje.	Nabijte akumulátor. Kabel topného prvku zapojte do zdičky <b>(2)</b> v adaptéru akumulátoru <b>(1)</b> . Aktivujte adaptér akumulátoru <b>(1)</b> tlačítkem <b>(5)</b> .
Oděv se nevyhřívá a externí USB zařízení nelze nabíjet.	Vyjměte akumulátor z adaptéru. Počkejte 10 sekund Akumulátor opět nasad'te do adaptéru.

A) Některé USB přístroje nelze tímto adaptérem akumulátoru nabíjet, ačkoli technické údaje souhlasí.

## Údržba a servis

### Zákaznická služba a poradenství ohledně použití

Zákaznická služba zodpoví vaše dotazy k opravě a údržbě vašeho výrobku a též k náhradním dílům. Rozkladové výkresy a informace o náhradních dílech najdete také na:



**www.bosch-pt.com**

V případě dotazů k našim výrobkům a příslušenství vám ochotně pomůže poradenský tým Bosch.

V případě veškerých otázek a objednávek náhradních dílů bezpodmínečně uveďte 10místné věcné číslo podle typového štítku výrobku.

**Czech Republic**

Robert Bosch odbytová s.r.o.

Bosch Service Center PT

K Vápence 1621/16

692 01 Mikulov

Na [www.bosch-pt.cz](http://www.bosch-pt.cz) si můžete objednat opravu Vašeho stroje nebo náhradní díly online.

Tel.: +420 519 305700

Fax: +420 519 305705

E-Mail: [servis.naradi@cz.bosch.com](mailto:servis.naradi@cz.bosch.com)

[www.bosch-pt.cz](http://www.bosch-pt.cz)

**Další adresy servisů najdete na:**

[www.bosch-pt.com/serviceaddresses](http://www.bosch-pt.com/serviceaddresses)

**Přeprava**

Pro lithium-iontové akumulátory platí požadavky zákonných předpisů o nebezpečných nákladech. Tyto akumulátory mohou být bez dalších podmínek přepravovány uživatelem po silnici.

Při zasilání prostřednictvím třetí osoby (např.: letecká přeprava nebo expedice) je třeba brát zřetel na zvláštní požadavky na balení a označení. Zde musí být při přípravě zásilky nezbytně přizván expert na nebezpečné náklady.

Akumulátory zasílejte pouze tehdy, pokud není poškozený kryt. Otevřené kontakty přelepte lepicí páskou a akumulátor zabalte tak, aby se v obalu nemohl pohybovat. Dodržujte také případné další národní předpisy.

**Likvidace**

Elektrické nářadí, akumulátory/baterie, příslušenství a obaly je třeba odevzdat k ekologické recyklaci.



Elektrické nářadí a akumulátory/baterie nevyhazujte do domovního odpadu!

**Pouze pro země EU:**

Podle evropské směrnice 2012/19/EU o odpadních elektrických a elektronických zařízeních a jejího provedení ve vnitrostátním právu se musí již nepoužitelná elektrická zařízení a podle evropské směrnice 2006/66/ES vadné nebo opotřebované akumulátory/baterie shromažďovat odděleně a odevzdat k ekologické recyklaci.

Při nesprávné likvidaci mohou odpadní elektrická a elektronická zařízení kvůli případnému obsahu nebezpečných látek poškodit životní prostředí a lidské zdraví.

**Akumulátory/baterie:****Lithium-iontové:**

Dodržujte pokyny uvedené v části Přeprava (viz „Přeprava“, Stránka 113).

## Slovenčina

### Bezpečnostné upozornenia



**Prečítajte si všetky bezpečnostné upozornenia a pokyny.** Zanedbanie pri dodržiavaní bezpečnostných upozornení a pokynov môže zapríčiniť zásah elektrickým prúdom, požiar a/alebo ťažké zranenia.

**Všetky bezpečnostné upozornenia a pokyny si uschovajte do budúcnosti.**

- ▶ **Používajte len akumulátory uvedené v technických údajoch.** Použitie iných akumulátorov môže mať za následok poranenie a nebezpečenstvo požiaru.
- ▶ **Nevsúvajte akumulátor do adaptéra, keď sú uvoľňovacie tlačidlá zlomené alebo poškodené.** Akumulátor môže počas prevádzky vypadnúť.
- ▶ **Akumulátor neotvárajte.** Hrozí nebezpečenstvo skratu.
- ▶ **Po poškodení akumulátora alebo v prípade neodborného používania môžu z akumulátora vystupovať škodlivé výpary.** Akumulátor môže horieť alebo vybuchnúť. Zabezpečte prívod čerstvého vzduchu a v prípade ťažkostí vyhľadajte lekára. Tieto výpary môžu podráždiť dýchacie cesty.
- ▶ **Pri nesprávnom používaní alebo poškodení akumulátora môže z neho vytekať kvapalina. Vyhýbajte sa kontaktu s touto kvapalinou. Po náhodnom kontakte miesto opláchnite vodou. Ak sa dostane kvapalina z akumulátora do kontaktu s očami, po výplachu očí vyhľadajte lekára.** Unikajúca kvapalina z akumulátora môže mať za následok podráždenie pokožky alebo popáleniny.

- ▶ **Špicatými predmetmi, ako napr. kĺnce alebo skrutkovače alebo pôsobením vonkajšej sily môže dôjsť k poškodeniu akumulátora.** Vo vnútri môže dôjsť ku skratu a akumulátor môže začať horieť, môže z neho unikať dym, môže vybuchnúť alebo sa prehriať.
- ▶ **Nepoužívaný akumulátor neskladujte tak, aby mohol prísť do styku s kancelárskymi sponkami, mincami, kľúčmi, kĺncami, skrutkami alebo s inými drobnými kovovými predmetmi, ktoré by mohli spôsobiť premostenie kontaktov.** Skrat medzi kontaktmi akumulátora môže mať za následok popálenie alebo vznik požiaru.



**Chráňte akumulátor pred teplom, napr. aj pred trvalým sinečným žiarením, pred ohňom, špinou, vodou a vlhkosťou.** Hrozí nebezpečenstvo výbuchu a skratu.

## Opis výrobku a výkonu



**Prečítajte si všetky bezpečnostné upozornenia a pokyny.** Nedodržanie bezpečnostných upozornení a pokynov môže zapríčiniť úraz elektrickým prúdom, požiar a/alebo ťažké poranenia.

Prosím, všimnite si obrázky v prednej časti návodu na používanie.

## Používanie v súlade s určením

Akumulátorový adaptér slúži na vloženie lítiovo-iónového akumulátora Bosch s napätím 18 V ako zdroja napätia. S akumulátorovým adaptérom môžete súčasne napájať napätím maximálne dve USB zariadenia a jeden vyhrievací článok pre vyhrievanú bundu.

## Vyobrazené komponenty

Číslovanie zobrazených komponentov sa vzťahuje na znázornenie elektrického náradia na grafickej strane.

- (1) Akumulátorový adaptér
- (2) USB zásuvka
- (3) Zásuvka pre pripájajúcu zástrčku vyhrievacieho článku vyhrievanej bundy
- (4) Spona na opasok
- (5) Tlačidlo vypínača na aktiváciu akumulátorového adaptéra
- (6) Akumulátor<sup>a)</sup>

**(7)** Tlačidlo na odistenie akumulátora

- a) **Vyobrazené alebo opísané príslušenstvo nepatrí do štandardného rozsahu dodávky. Kompletné príslušenstvo nájdete v našom sortimente príslušenstva.**

**Technické údaje**

Adaptér akumulátora		GAA 18V-48
Vecné číslo		<b>1 600 A02 C..</b>
USB prípojka		2 x typ A
– Výstupné napätie	V=	5
– Výstupný prúd <sup>A)</sup> pri 1 USB zariadení	A	2,4
– Výstupný prúd <sup>A)</sup> pre každý USB port pri 2 USB zariadeniach	A	2,4
Prípojka vyhrievacieho článku		Vyhrievané pracovné oblečenie
– Výstupné napätie	V=	12
– Výstupný prúd <sup>B)</sup>	A	1,2
Max. prípustná dĺžka USB kábla	m	1,5
Odporúčaná teplota prostredia pri nabíjaní	°C	0 ... +35
Povolená teplota okolia pri prevádzke <sup>C)</sup> a pri skladovaní	°C	-20 ... +50
Odporúčané akumulátory		GBA 18V... ProCORE18V...
Odporúčané nabíjačky		GAL 18... GAX 18... GAL 36...

A) Skutočný výstupný prúd závisí od pripojeného USB zariadenia.

B) Skutočný výstupný prúd závisí od nastavenia vyhrievaného pracovného oblečenia.

C) Obmedzený výkon pri teplotách <0 °C.

Hodnoty sa môžu líšiť podľa výrobu a závisia od podmienok použitia a prostredia. Ďalšie informácie na adrese [www.bosch-professional.com/wac](http://www.bosch-professional.com/wac).

## Akumulátor

### Vkladanie a vyberanie akumulátora (pozri obrázky A1–A2)

► **Pri vkladaní akumulátora nepoužívajte násilie.** Akumulátor je skonštruovaný tak, aby sa dal vsunúť do adaptéra len v správnej polohe.

Na **vloženie** akumulátora **(6)** zasuňte akumulátor až na doraz do akumulátorového adaptéra **(1)**.

Ak chcete akumulátor **(6)** **vybrať**, stlačte uvoľňovacie tlačidlá **(7)** na akumulátore a vytiahnite ho z adaptéra **(1)**.

### Indikácia stavu nabitia akumulátora

Zelené LED kontrolky indikácie stavu nabitia akumulátora zobrazujú stav nabitia akumulátora. Z bezpečnostných dôvodov je zisťovanie stavu nabitia možné len vtedy, keď je elektrické náradie zastavené.

Stlačte tlačidlo pre indikáciu stavu nabitia  alebo , aby sa zobrazil stav nabitia. Je to možné aj vtedy, keď je akumulátor vybraný.

Ak po stlačení tlačidla pre indikáciu stavu nabitia nesvieti žiadna LED kontrolka, akumulátor je chybný a musí sa vymeniť.

#### Typ akumulátora GBA 18V...



LED	Kapacita
Trvalé svietenie 3 × zelená	60–100 %
Trvalé svietenie 2 × zelená	30–60 %
Trvalé svietenie 1 × zelená	5–30 %
Blikanie 1 × zelená	0–5 %

#### Typ akumulátora ProCORE18V...



LED	Kapacita
Trvalé svietenie 5 × zelená	80–100 %
Trvalé svietenie 4 × zelená	60–80 %

LED	Kapacita
Trvalé svietenie 3× zelená	40–60 %
Trvalé svietenie 2× zelená	20–40 %
Trvalé svietenie 1× zelená	5–20 %
Blikanie 1× zelená	0–5 %

### Pokyny na optimálne zaobchádzanie s akumulátorom

Chráňte akumulátor pred vlhkosťou a vodou.

Akumulátor skladujte iba pri teplote v rozsahu od  $-20^{\circ}\text{C}$  do  $50^{\circ}\text{C}$ . Nenechávajte akumulátor napríklad v lete položený v automobile.

Príležitostne vyčistite vetracie štrbiny akumulátora čistým, mäkkým a suchým štetcom.

Výrazne skrátená doba prevádzky akumulátora po nabití signalizuje, že akumulátor je opotrebovaný a treba ho vymeniť za nový.

Dodržiavajte upozornenia týkajúce sa likvidácie.

## Prevádzka

### Nabíjanie externých USB zariadení (pozri obrázok B)

Pomocou USB prípojek na akumulátorovom adaptéri **(1)** môžete predĺžiť čas chodu rôznych USB zariadení napájaných z akumulátora, ako je napríklad mobilný telefón, MP3 prehrávač alebo PC tablet.

► **Uistite sa, že vaše externé USB zariadenie s USB prípojkou sa môže nabíjať na akumulátorovom adaptéri. Venujte pritom pozornosť údajom uvedeným v časti Technické údaje.**

- Zasuňte nabíjací kábel vášho USB zariadenia do USB zásuvky **(2)** na akumulátorovom adaptéri **(1)**.
- Stlačte tlačidlo vypínača **(5)**, aby ste aktivovali akumulátorový adaptér. Tlačidlo vypínača **(5)** svieti.

Keď nie je pripojený žiadny nabíjací kábel, po 30 sekundách sa USB prípojky automaticky deaktivujú. Tlačidlo vypínača **(5)** zhasne.

Kvôli úspore energie sa po ukončení nabíjania USB prípojky automaticky deaktivujú.

### Pripojenie vyhrievacieho článku (pozri obrázok B)

- Zasuňte pripájaciu zástrčku vyhrievacieho článku do zásuvky **(3)** na akumulátorovom adaptéri **(1)**.

- Stlačte tlačidlo vypínača **(5)**, aby ste aktivovali akumulátorový adaptér. Tlačidlo vypínača **(5)** svieti. Urobte nastavenie na vyhrievanom pracovnom oblečení. Dodržiňte návod na obsluhu vyhrievaného pracovného oblečenia.
- Zasuňte akumulátorový adaptér **(1)** do určeného vrecka na odev alebo akumulátorový adaptér zaveste pomocou spopy **(4)** na opasok.

## Odstránenie porúch

Problém	Pomoc
Externé USB zariadenie sa nedá nabíjať na USB prípojke.	<p>Nabite akumulátor</p> <p>Pripojte nabíjací kábel externého USB zariadenia do USB zásuvky <b>(2)</b> na akumulátorovom adaptéri <b>(1)</b>. Zapnite akumulátorový adaptér <b>(1)</b> tlačidlom vypínača <b>(5)</b>.</p> <p>Externé USB zariadenie nemožno nabíjať s využitím USB prípojky na akumulátorovom adaptéri (venujte pozornosť údajom uvedeným v časti Technické údaje<sup>A)</sup>).</p>
Vyhrievací článok sa nezohrieva.	<p>Nabite akumulátor</p> <p>Kábel vyhrievacieho článku pripojte do zásuvky <b>(2)</b> na akumulátorovom adaptéri <b>(1)</b>. Zapnite akumulátorový adaptér <b>(1)</b> tlačidlom vypínača <b>(5)</b>.</p>
Odev sa nevyhrieva a externé USB zariadenie sa nenabíja.	<p>Vyberte akumulátor z adaptéra.</p> <p>Počkajte 10 sekúnd</p> <p>Akumulátor opäť vložte do adaptéra.</p>

A) Niektoré externé USB zariadenia sa ani napriek zhode technických údajov nedajú nabíjať s použitím tohto akumulátorového adaptéra.

## Údržba a servis

### Zákaznícka služba a poradenstvo ohľadom použitia

Servísne stredisko Vám odpovie na otázky týkajúce sa opravy a údržby Vášho produktu ako aj náhradných dielov. Rozkladové výkresy a informácie o náhradných dieloch nájdete tiež na: [www.bosch-pt.com](http://www.bosch-pt.com)

V prípade otázok týkajúcich sa našich výrobkov a príslušenstva Vám ochotne pomôže poradenský tím Bosch.

V prípade akýchkoľvek otázok a objednávok náhradných dielov uvádzajte bezpodmienečne 10-miestne vecné číslo uvedené na typovom štítku výrobku.

### **Slovakia**

Na [www.bosch-pt.sk](http://www.bosch-pt.sk) si môžete objednať opravu vášho stroja alebo náhradné diely online.

Tel.: +421 2 48 703 800

Fax: +421 2 48 703 801

E-Mail: [servis.naradia@sk.bosch.com](mailto:servis.naradia@sk.bosch.com)

[www.bosch-pt.sk](http://www.bosch-pt.sk)

### **Ďalšie adresy servisov nájdete na:**

[www.bosch-pt.com/serviceaddresses](http://www.bosch-pt.com/serviceaddresses)

### **Transport**

Lítiovio-iónové akumulátory podliehajú nariadeniam o nebezpečných nákladoch. Tieto akumulátory smie používateľ náradia prepravovať po cestách bez ďalších opatrení.

Pri zasielaní tretími osobami (napr.: leteckou dopravou alebo prostredníctvom špedície) treba rešpektovať osobitné požiadavky na obaly a označenie. V takomto prípade treba pri príprave zásielky bezpodmienečne konzultovať s odborníkom na prepravu nebezpečného tovaru.

Akumulátory zasielajte iba vtedy, ak nemajú poškodený obal. Otvorené kontakty prelepte a akumulátor zabaľte tak, aby sa v obale nemohol posúvať. Rešpektujte aj prípadné doplnujúce národné predpisy.

### **Likvidácia**



Elektrické náradie, akumulátory/batérie, príslušenstvo a obaly treba dať na recykláciu zodpovedajúcu ochrane životného prostredia.



Neodhadzujte elektrické náradie ani akumulátory/batérie do komunálneho odpadu!

### **Len pre krajiny EÚ:**

Podľa európskej smernice 2012/19/EÚ o odpade z elektrických a elektronických zariadení a podľa jej transpozície v národnom práve sa musia už nepoužiteľné elektrické zariadenia a, podľa európskej smernice 2006/66/ES, poškodené alebo vybité akumulátory



ry/batérie zbierať separovane a odovzdať na recykláciu v súlade s ochranou životného prostredia.

Pri nesprávnej likvidácii môžu mať staré elektrické a elektronické zariadenia kvôli novej prítomnosti nebezpečných látok škodlivý vplyv na životné prostredie a ľudské zdravie.

### Akumulátory/batérie:

#### Li-Ion:

Dodržujte pokyny uvedené v odseku Preprava (pozri „Transport“, Stránka 120).

## Magyar

### Biztonsági tájékoztató



**Olvassa el az összes biztonsági figyelmeztetést és előírást.** A biztonsági előírások és utasítások betartásának elmulasztása áramütéshez, tűzhez és/vagy súlyos sérülésekhez vezethet.

**Kérjük a későbbi használatra gondosan őrizze meg ezeket az előírásokat.**

- ▶ **Csak a Műszaki Adatoknál megadott akkumulátorokat használja.** Más akkumulátorok használata személyi sérüléseket és tüzet okozhat.
- ▶ **Ne dugja bele az akkumulátort az akkumulátor adapterbe, ha a reteszelfeloldó gombok eltörték vagy meghibásodtak.** Az akkumulátor ellenkező esetben üzem közben kieshet.
- ▶ **Ne nyissa fel az akkumulátort.** Ekkor fennáll egy rövidzárlat veszélye.
- ▶ **Az akkumulátorok megrongálódása vagy szakszerűtlen kezelése esetén abból gőzök léphetnek ki. Az akkumulátor kigyulladhat vagy felrobbanhat.** Azonnal juttasson friss levegőt a helyiségbe, és ha panaszai vannak, keressen fel egy orvost. A gőzök ingerelhetik a légutakat.
- ▶ **Hibás alkalmazás vagy megrongálódott akkumulátor esetén az akkumulátorból gyúlékony folyadék léphet ki. Kerülje el az érintkezést a folyadékkal. Ha véletlenül mégis érintkezésbe került az akkumulátorfolyadékkal, azonnal öblítse le a vízzel az érintett felületet. Ha a folyadék a szemébe jutott, keressen fel ezen kívül egy orvost.** A kilépő akkumulátorfolyadék irritációkat vagy égéses bőrsérüléseket okozhat.

- ▶ **Az akkumulátort hegyes tárgyak, például tűk vagy csavarhúzó, vagy külső erő-behatások megrongálhatják.** Belső rövidzárlat léphet fel és az akkumulátor kigyuladhat, füstöt bocsáthat ki, felrobbanhat, vagy túlhevülhet.
- ▶ **Tartsa távol a használaton kívüli akkumulátort bármely fémtárgytól, mint például irodai kapcsoktól, pénzérméktől, kulcsoktól, szögektől, csavaroktól és más kisméretű fémtárgyaktól, amelyek áthidalhatják az érintkezőket.** Az akkumulátor érintkezői közötti rövidzárlat égési sérüléseket vagy tüzet okozhat.



**Óvja meg az elektromos kéziszerszámot a forróságtól, például a tartós napsugárzástól, a tüztől, a szennyezésektől, a víztől és a nedvességtől.** Robbanásveszély és rövidzárlat veszélye áll fenn.

## A termék és a teljesítmény leírása



**Olvassa el az összes biztonsági figyelmeztetést és előírást.** A biztonsági előírások és utasítások betartásának elmulasztása áramütéshez, tűzhöz és/vagy súlyos sérülésekhez vezethet.

Kérjük, vegye figyelembe a Használati Utasítás első részében található ábrákat.

### Rendeltetészerű használat

Az akkumulátor-adapter egy Bosch 18-V lítium-ion-akku fogadására szolgál, amely feszültségforrásként működik. Az akkumulátor-adapterrel legfeljebb két USB-készüléket valamint egy fűthető kabáthoz szolgáló fűtőelemet lehet egyidejűleg feszültséggel ellátni.

### Az ábrázolásra kerülő komponensek

Az ábrázolt alkatrészek sorszámozása megfelel az elektromos kéziszerszám ábrájának, az ábrákat tartalmazó oldalon.

- (1) Akkumulátor-adapter
- (2) USB-csatlakozóhüvely
- (3) Hüvely a fűthető kabát fűtőelem csatlakozó dugója számára
- (4) Övtartó csat
- (5) BE-gomb az akkumulátor adapter aktiválására
- (6) Akkumulátor<sup>a)</sup>

**(7) Akkumulátor reteszelés feloldó gomb**

- a) **A képeken látható vagy a szövegben leírt tartozékok részben nem tartoznak a standard szállítmányhoz. Tartozékprogramunkban valamennyi tartozék megtalálható.**

**Műszaki adatok**

Akkumulátor adapter		GAA 18V-48
Rendelési szám		<b>1 600 A02 C..</b>
USB-csatlakozó		2 x A típus
– Kimeneti feszültség	V=	5
– Kimeneti áram <sup>A)</sup> 1 USB-készülék esetén	A	2,4
– Kimeneti áram <sup>A)</sup> USB-portonként 2 USB-készülék esetén	A	2,4
Fűtőelem csatlakozó		Fűthető munkaruha
– Kimeneti feszültség	V=	12
– Kimeneti áram <sup>B)</sup>	A	1,2
Az USB-kábel max. megengedett hossza	m	1,5
Javasolt környezeti hőmérséklet a töltés során	°C	0 ... +35
Megengedett környezeti hőmérséklet az üzemelés során <sup>C)</sup>	°C	-20 ... +50
Javasolt akkumulátorok		GBA 18V... ProCORE18V...
Javasolt töltőkészülékek		GAL 18... GAX 18... GAL 36...

A) A tényleges kimeneti áram a csatlakoztatott USB-készüléktől függ.

B) A tényleges kimeneti áram a fűthető munkaruha beállításától függ.

C) <0 °C hőmérsékletek esetén korlátozott teljesítmény

Az értékek termékenként változhatnak és függnek az alkalmazási, valamint környezeti feltételektől is. További információk a [www.bosch-professional.com/wac](http://www.bosch-professional.com/wac) címen található.

## Akkumulátor

### Az akkumulátor behelyezése és kivétele (lásd a A1–A2 ábrát)



► **Az akkumulátor behelyezésekor ne alkalmazzon erőszakot.** Az akkumulátornak olyan a konstrukciója, hogy azt csak a helyes helyzetben lehet az akkumulátor adapterbe bedugni.

A **(6)** akkumulátor **behelyezéséhez** tolja be ütközésig az akkumulátort a **(1)** akkumulátor adapterbe.

A **(6)** akkumulátor **kivételéhez** nyomja meg az akkumulátoron elhelyezett **(7)** reteszlelőoldó gombokat és húzza ki az akkumulátort a **(1)** akkumulátor adapterből.

### Akkumulátor töltöttségi szint kijelző

Az akkumulátor töltési szint kijelző display zöld LED-jei az akkumulátor töltési szintjét mutatják. A töltöttségi szintet biztonsági okokból csak használaton kívüli elektromos kéziszerszám esetén lehet lekérdezni.

Nyomja meg a  vagy a  feltöltési szint kijelző gombot, hogy kijelyezze a töltési szintet. Erre kivett akkumulátor esetén is van lehetőség.

Ha az akkumulátor feltöltési szint kijelző gomb megnyomása után egy LED sem világít, az akkumulátor meghibásodott és ki kell cserélni.

#### Akkumulátor típus: GBA 18V...



LED	Kapacitás
Tartós fény, 3 × zöld	60–100 %
Tartós fény, 2 × zöld	30–60 %
Tartós fény, 1 × zöld	5–30 %
Villogó fény, 1 × zöld	0–5 %

#### Akkumulátor típus: ProCORE18V...



LED	Kapacitás
Tartós fény, 5 × zöld	80–100 %

LED	Kapacitás
Tartós fény, 4 × zöld	60–80 %
Tartós fény, 3 × zöld	40–60 %
Tartós fény, 2 × zöld	20–40 %
Tartós fény, 1 × zöld	5–20 %
Villogó fény, 1 × zöld	0–5 %

### Tájékoztató az akkumulátor optimális kezeléséhez

Óvja meg az akkumulátort a nedvességtől és a víztől.

Az akkumulátort csak a  $-20\text{ °C} \dots 50\text{ °C}$  hőmérséklet tartományban szabad tárolni. Ne hagyja például az akkumulátort nyáron egy gépjárműben.

Időnként tisztítsa meg az akkumulátor szellőzőrését egy puha, tiszta és száraz ecsettel.

Ha az akkumulátor feltöltése után a készülék már csak lényegesen rövidebb ideig üzemeltethető, akkor az akkumulátor elhasználódott és ki kell cserélni.

Vegye figyelembe a hulladékba való eltávolítással kapcsolatos előírásokat.

## Üzemeltetés

### Külső USB-készülékek töltése (lásd a B ábrát)

A **(1)** akkumulátor adapteren elhelyezett USB-csatlakozó segítségével az akkumulátorral táplált különböző USB-berendezések, például mobiltelefon, MP3-lejátszó vagy tablet-PC akku-élettartamát meg lehet hosszabbítani.

► **Gondoskodjon arról, hogy a külső USB-berendezést valóban fel lehessen tölteni az akkumulátor adapter USB-csatlakozóján át. Ehhez ellenőrizze a „Műszaki adatoknál” található adatokat.**

- Dugja bele a berendezése töltőkábelét a **(2)** USB-hüvelybe, amely a **(1)** akkumulátor adapteren található.
- Az akkumulátor adapter aktiválására nyomja be a **(5)** BE-gombot. A **(5)** BE-gomb világít.

Ha nincs hozzá csatlakoztatva töltőkábel, az USB-csatlakozók 30 másodperc elteltével automatikusan deaktiválásra kerülnek. A **(5)** BE-gomb kialszik.

Energiatakarékossági megfontolásokból az USB-csatlakozók a töltési folyamat befejezése után automatikusan deaktiválásra kerülnek.

## Fűtőelem csatlakoztatása (lásd a B ábrát)

- Dugja be a fűtőelem csatlakozó dugóját a **(1)** akkumulátor adapter **(3)** hüvelyébe.
  - Az akkumulátor adapter aktiválására nyomja be a **(5)** BE-gombot. A **(5)** BE-gomb világit.
- Hajtsa végre a fűthető munkaruha beállítását. Vegye figyelembe a fűthető munkaruha használati utasítását.
- Tolja be a **(1)** akkumulátor adaptert a ruhadarabnak az erre a célra előirányzott zsebébe, vagy akassza rá az akkumulátor adaptert a **(4)** övtartó csattal az övére.

## Az üzemzavarok elhárítása

Probléma	Hibaelhárítás
Nem lehet egy külső USB-berendezést az USB-csatlakozón át feltölteni.	<p><b>Az akkumulátor feltöltése</b></p> <p>Kapcsolja össze a külső USB-berendezés töltőkábelét a <b>(2)</b> USB-hüvellyel, amely a <b>(1)</b> akkumulátor adapteren található. Aktiválja a <b>(1)</b> akkumulátor adaptert, ehhez nyomja meg a <b>(5)</b> BE-gombot.</p> <p>Nem lehet egy külső berendezést az akkumulátor adapter USB-csatlakozóján át feltölteni (Tartsa be a Műszaki Adatoknál található adatokat<sup>A)</sup>).</p>
A fűtőelem nem melegszik fel.	<p><b>Az akkumulátor feltöltése</b></p> <p>Kösse össze a fűtőelem kábelét a <b>(1)</b> akkumulátor adapteren található <b>(2)</b> hüvellyel. Aktiválja a <b>(1)</b> akkumulátor adaptert, ehhez nyomja meg a <b>(5)</b> BE-gombot.</p>
A ruhadarabot a berendezés nem fűti és a külső USB-készülék nem kerül feltöltésre.	<p>Vegye ki az akkumulátort az adapterből.</p> <p>Várjon 10 másodperct</p> <p>Tegye be ismét az akkumulátort az adapterbe.</p>
<p>A) Egyes külső USB-berendezéseket a műszaki adatok megegyezése ellenére sem lehet ezzel az akkumulátor adapterrel felölteni.</p>	

## Karbantartás és szerviz

### Vevőszolgálat és alkalmazási tanácsadás

A vevőszolgálat a termék javításával és karbantartásával, valamint a pótalkatrészekkel kapcsolatos kérdésekre szívesen válaszol. A pótalkatrészekkel kapcsolatos robbantott

ábrák és egyéb információk a következő címen található: **www.bosch-pt.com**

A Bosch Alkalmazási Tanácsadó Team a termékeinkkel és azok tartozékaival kapcsolatos kérdésekben szívesen nyújt segítséget.

Ha kérdései vannak vagy pótalkatrészeket szeretne rendelni, okvetlenül adja meg a termék típustábláján található 10-jegyű cikkszámot.

### Magyarország

Robert Bosch Kft.

1103 Budapest

Gyömrői út. 120.

A [www.bosch-pt.hu](http://www.bosch-pt.hu) oldalon online megrendelheti készülékének javítását.

Tel.: +36 1 879 8502

Fax: +36 1 879 8505

[info.bsc@hu.bosch.com](mailto:info.bsc@hu.bosch.com)

[www.bosch-pt.hu](http://www.bosch-pt.hu)

### További szerviz-címek itt található:

[www.bosch-pt.com/serviceaddresses](http://www.bosch-pt.com/serviceaddresses)

### Szállítás

Az lithium-ion akkumulátorokra a veszélyes árukra vonatkozó követelmények érvényesek. A felhasználók az akkumulátorokat a közúti szállításban minden további nélkül szállíthatják.

Ha az akkumulátorok szállításával harmadik személyt (például: légi vagy egyéb szállító vállalatot) bízna meg, akkor figyelembe kell venni a csomagolásra és a megjelölésre vonatkozó különleges követelményeket. Ebben az esetben a küldemény előkészítésébe be kell vonni egy veszélyes áru szakembert.

Csak akkor küldje el az akkumulátort, ha a háza nincs megrongálódva. Ragassza le a nyitott érintkezőket és csomagolja be úgy az akkumulátort, hogy az a csomagoláson belül ne mozoghasson. Vegye figyelembe az adott országon belüli, az előbbieknél esetleg szigorúbb helyi előírásokat.

### Hulladékkezelés



Az elektromos készülékeket, az akkumulátorokat/elemeket, a tartozékokat és a csomagolóanyagokat a környezetvédelmi szempontoknak megfelelően kell újrafelhasználásra leadni.



Ne dobja ki az elektromos készülékeket és az akkumulátorokat/elemeket a háztartási szemétkbe!

**Csak az EU-tagországok számára:**

Az elektromos és elektronikus berendezések hulladékairól szóló 2012/19/EU európai irányelvnek és a nemzeti jogba való átültetésének megfelelően a már nem használható elektromos készülékeket és a 2006/66/EK európai irányelvnek megfelelően a már nem használható akkumulátorokat/elemeket külön össze kell gyűjteni és a környezetvédelmi szempontoknak megfelelően kell újrafelhasználásra leadni.

Szakszerűtlen ártalmatlanítás esetén a már használhatatlan elektromos és elektronikus készülékek a bennük esetleg található veszélyes anyagok következtében káros hatással lehetnek a környezetre és az emberek egészségére.

**Akkumulátorok/elemek:****Li-ion:**

Kérjük, vegye figyelembe a (lásd „Szállítás”, Oldal 127) „Szállítás” fejezetben található tájékoztatót.

## Русский

### Только для стран Евразийского экономического союза (Таможенного союза)

В состав эксплуатационных документов, предусмотренных изготовителем для продукции, могут входить настоящее руководство по эксплуатации, а также приложения.

Информация о подтверждении соответствия содержится в приложении.

Информация о стране происхождения указана на корпусе изделия и в приложении.

Дата изготовления указана на корпусе изделия.

Контактная информация относительно импортера содержится на упаковке.

**Срок службы изделия**

Срок службы изделия составляет 7 лет. Не рекомендуется к эксплуатации по истечении 5 лет хранения с даты изготовления без предварительной проверки (дату изготовления см. на этикетке).



**Перечень критических отказов и ошибочные действия персонала или пользователя**

- не использовать с поврежденной рукояткой или поврежденным защитным кожухом
- не использовать при появлении дыма непосредственно из корпуса изделия
- не использовать с перебитым или оголенным электрическим кабелем
- не использовать на открытом пространстве во время дождя (в распыляемой воде)
- не включать при попадании воды в корпус
- не использовать при сильном искрении
- не использовать при появлении сильной вибрации

**Критерии предельных состояний**

- перетёрт или повреждён электрический кабель
- поврежден корпус изделия

**Тип и периодичность технического обслуживания**

Рекомендуется очистить инструмент от пыли после каждого использования.

**Хранение**

- необходимо хранить в сухом месте
- необходимо хранить вдали от источников повышенных температур и воздействия солнечных лучей
- при хранении необходимо избегать резкого перепада температур
- хранение без упаковки не допускается
- подробные требования к условиям хранения смотрите в ГОСТ 15150-69 (Условие 1)

**Транспортировка**

- категорически не допускается падение и любые механические воздействия на упаковку при транспортировке
- при разгрузке/погрузке не допускается использование любого вида техники, работающей по принципу зажима упаковки
- подробные требования к условиям транспортировки смотрите в ГОСТ 15150-69 (Условие 5)

## Указания по технике безопасности



**Прочтите все указания и инструкции по технике безопасности.** Несоблюдение указаний по технике безопасности и инструкций может привести к поражению электрическим током, пожару и/или тяжелым травмам.

**Сохраняйте эти инструкции и указания для будущего использования.**

**зования.**

- ▶ **Используйте только указанные в технических характеристиках аккумуляторы.** Использование других аккумуляторных батарей может привести к химическим ожогам и создавать опасность пожара.
- ▶ **Не вставляйте аккумуляторную батарею в адаптер, если кнопки разблокировки поломались или неисправны.** Аккумуляторная батарея может время работы выпасть.
- ▶ **Не вскрывайте аккумулятор.** При этом возникает опасность короткого замыкания.
- ▶ **При повреждении и ненадлежащем использовании аккумулятора может выделяться газ.** Аккумулятор может возгораться или взрываться. Обеспечьте приток свежего воздуха и при возникновении жалоб обратитесь к врачу. Газы могут вызвать раздражение дыхательных путей.
- ▶ **При неправильном использовании из аккумулятора может потечь жидкость.** Избегайте соприкосновения с ней. При случайном контакте промойте соответствующее место водой. Если эта жидкость попадет в глаза, то дополнительно обратитесь за помощью к врачу. Вытекающая аккумуляторная жидкость может привести к раздражению кожи или к ожогам.
- ▶ **Острыми предметами, как напр., гвоздем или отверткой, а также внешним силовым воздействием можно повредить аккумуляторную батарею.** Это может привести к внутреннему короткому замыканию, возгоранию с задымлением, взрыву или перегреву аккумуляторной батареи.
- ▶ **Защищайте неиспользуемый аккумулятор от канцелярских скрепок, монет, ключей, гвоздей, винтов и других маленьких металлических предметов, которые могут закоротить полюса.** Короткое замыкание полюсов аккумулятора может привести к ожогам или пожару.



**Защищайте аккумуляторную батарею от высоких температур, напр., от длительного нагревания на солнце, от огня, грязи, воды и влаги.** Существует опасность взрыва и короткого замыкания.

## Описание продукта и услуг



**Прочтите все указания и инструкции по технике безопасности.** Несоблюдение указаний по технике безопасности и инструкций может привести к поражению электрическим током, пожару и/или тяжелым травмам.

Пожалуйста, соблюдайте иллюстрации в начале руководства по эксплуатации.

### Применение по назначению

Адаптер для аккумулятора служит для использования литий-ионного аккумулятора Bosch 18 В в качестве источника питания. Через адаптер для аккумулятора можно одновременно подавать питание максимум на два устройства USB и один нагревательный элемент для куртки с обогревом.

### Изображенные составные части

Нумерация представленных компонентов относится к изображению электроинструмента на странице с иллюстрациями.

- (1) Адаптер для аккумулятора
- (2) Гнездо USB
- (3) Гнездо для штекера нагревательного элемента куртки с обогревом
- (4) Пружинный зажим для пояса
- (5) Кнопка включения для активации адаптера для аккумулятора
- (6) Аккумулятор<sup>а)</sup>
- (7) Кнопка разблокировки аккумулятора

а) **Изображенные или описанные принадлежности не входят в стандартный объем поставки. Полный ассортимент принадлежностей см. в нашей программе принадлежности.**

### Технические данные

Адаптер для аккумулятора		GAA 18V-48
Товарный номер		<b>1 600 A02 C..</b>
Разъем USB		2 x Тип A
– Выходное напряжение	V=	5
– Выходной ток <sup>А)</sup> для прибора с 1 USB-разъемом	A	2,4

Адаптер для аккумулятора		GAA 18V-48
– Выходной ток <sup>A)</sup> на каждый USB-порт прибора с 2 USB-разъемами	A	2,4
Подключение нагревательного элемента		Рабочая одежда с подогревом
– Выходное напряжение	B=	12
– Выходной ток <sup>B)</sup>	A	1,2
Макс. допустимая длина USB-кабеля	м	1,5
Рекомендуемая температура внешней среды во время зарядки	°C	0 ... +35
Допустимая температура окружающей среды во время эксплуатации <sup>C)</sup> и во время хранения	°C	-20 ... +50
Рекомендуемые аккумуляторы		GBA 18V... ProCORE18V...
Рекомендуемые зарядные устройства		GAL 18... GAX 18... GAL 36...

A) Фактический выходной ток зависит от подключенного по USB устройства.

B) Фактический выходной ток зависит от настройки рабочей одежды с обогревом.

C) Ограниченная мощность при температуре <0 °C.

Значения могут варьироваться в зависимости от инструмента, способа применения и условий окружающей среды. Более подробная информация представлена на сайте [www.bosch-professional.com/wac](http://www.bosch-professional.com/wac).

## Аккумулятор

### Установка и снятие аккумулятора (см. рис. A1–A2)



► При установке аккумуляторной батареи не применяйте силу. Аккумуляторная батарея устроена таким образом, что она становится в адаптер только в правильном положении.

Чтобы **вставить** аккумуляторную батарею **(6)**, установите ее до упора в адаптер для аккумулятора **(1)**.

Чтобы **извлечь** аккумуляторную батарею **(6)**, нажмите на кнопки разблокировки **(7)** на аккумуляторе и извлеките ее из адаптера для аккумулятора **(1)**.

## Индикатор заряженности аккумуляторной батареи

Зеленые светодиоды на индикаторе заряженности аккумулятора показывают уровень его заряда. По причинам безопасности индикатор заряженности активен только в состоянии покоя электроинструмента.

Нажмите кнопку индикатора заряженности аккумуляторной батареи  или , чтобы отобразить степень заряженности аккумуляторной батареи. Это возможно также и при извлеченной аккумуляторной батарее.

Если после нажатия на кнопку индикатора заряженности аккумуляторной батареи не загорается ни один светодиодный индикатор, аккумулятор неисправен и должен быть заменен.

### Тип аккумулятора GBA 18V...



Светодиод	Емкость
Непрерывный свет 3 зеленых светодиодов	60–100 %
Непрерывный свет 2 зеленых светодиодов	30–60 %
Непрерывный свет 1 зеленого светодиода	5–30 %
Мигающий свет 1 зеленого светодиода	0–5 %

### Тип аккумулятора ProCORE18V...



Светодиод	Емкость
Непрерывный свет 5 зеленых светодиодов	80–100 %
Непрерывный свет 4 зеленых светодиодов	60–80 %
Непрерывный свет 3 зеленых светодиодов	40–60 %
Непрерывный свет 2 зеленых светодиодов	20–40 %
Непрерывный свет 1 зеленого светодиода	5–20 %
Мигающий свет 1 зеленого светодиода	0–5 %

## Указания по оптимальному обращению с аккумулятором

Защищайте аккумулятор от влаги и воды.

Храните аккумулятор только в диапазоне температур от  $-20^{\circ}\text{C}$  до  $50^{\circ}\text{C}$ . Не оставляйте аккумулятор летом в автомобиле.

Время от времени прочищайте вентиляционные прорези аккумулятора мягкой, сухой и чистой кисточкой.

Значительное сокращение продолжительности работы после заряда свидетельствует о старении аккумулятора и указывает на необходимость его замены.

Учитывайте указания по утилизации.

## Эксплуатация

### Зарядка внешних устройств с разъемом USB (см. рис. B)

Через разъем USB на адаптере для аккумулятора (1) можно продлевать время работы аккумуляторной батареи различных устройств, работающих от аккумулятора, например, мобильных телефонов или MP3-плееров и электронных планшетов.

► **Удостоверьтесь, что внешнее устройство с USB можно заряжать через разъем USB на адаптере для аккумуляторной батареи. Примите во внимание информацию, представленную в «Технических данных».**

- Подключите зарядный кабель устройства USB к разъему USB (2) на адаптере для аккумуляторной батареи (1).
- Нажмите кнопку включения (5) для активации адаптера для аккумулятора. Загорается кнопка включения (5).  
Если зарядный кабель не подключен, разъем USB автоматически отключается прим. через 30 секунд. Кнопка включения (5) гаснет.

В целях экономии электроэнергии USB-разъемы автоматически отключаются после завершения процесса зарядки.

### Подключение нагревательного элемента (см. рис. B)

- Вставьте соединительный штекер нагревательного элемента в гнездо (3) на адаптере для аккумуляторной батареи (1).
- Нажмите кнопку включения (5) для активации адаптера для аккумулятора. Загорается кнопка включения (5).  
Произведите настройки для рабочей одежды с обогревом. Соблюдайте руководство по эксплуатации рабочей одежды с обогревом.
- Вставьте адаптер для аккумуляторной батареи (1) в предусмотренный для этого карман в предмете одежды или закрепите адаптер для аккумуляторной батареи с помощью пружинного зажима (4) на поясе.

## Устранение неисправностей

Проблема	Устранение
Внешнее устройство с USB не может заряжаться через разъем USB.	<p><b>Зарядка аккумулятора</b></p> <p>Подключите зарядный кабель внешнего устройства к разъему USB <b>(2)</b> на адаптере для аккумуляторной батареи <b>(1)</b>. Активируйте адаптер для аккумулятора <b>(1)</b> нажатием кнопки включения <b>(5)</b>.</p> <p>Внешнее устройство с USB не может заряжаться через разъем USB на адаптере для аккумулятора (примите во внимание информацию, содержащуюся в разделе «Технические данные»<sup>A)</sup>).</p>
Нагревательный элемент не нагревается.	<p><b>Зарядка аккумулятора</b></p> <p>Подсоедините кабель нагревательного элемента к гнезду <b>(2)</b> на адаптере для аккумулятора <b>(1)</b>. Активируйте адаптер для аккумулятора <b>(1)</b> нажатием кнопки включения <b>(5)</b>.</p>
Одежда не нагревается и внешнее устройство с USB не заряжается.	<p><b>Извлеките аккумулятор из адаптера.</b></p> <p><b>Подождите 10 секунд</b></p> <p><b>Снова вставьте аккумулятор в адаптер.</b></p>

A) Некоторые внешние устройства с USB не заряжаются от этого адаптера для аккумуляторных батарей несмотря на соответствие технических данных.

## Техобслуживание и сервис

### Сервис и консультирование по вопросам применения

Сервисный отдел ответит на все Ваши вопросы по ремонту и обслуживанию Вашего продукта, а также по запчастям. Изображения с пространственным разделением деталей и информацию по запчастям можно посмотреть также по адресу:

**[www.bosch-pt.com](http://www.bosch-pt.com)**

Коллектив сотрудников Bosch, предоставляющий консультации на предмет использования продукции, с удовольствием ответит на все Ваши вопросы относительно нашей продукции и ее принадлежностей.

Пожалуйста, во всех запросах и заказах запчастей обязательно указывайте 10-значный товарный номер по заводской табличке изделия.

**Для региона: Россия, Беларусь, Казахстан**

Гарантийное обслуживание и ремонт электроинструмента, с соблюдением требований и норм изготовителя производится на территории всех стран только в фирменных или авторизованных сервисных центрах «Роберт Бош». ПРЕДУПРЕЖДЕНИЕ! Использование контрафактной продукции опасно в эксплуатации, может привести к ущербу для Вашего здоровья. Изготовление и распространение контрафактной продукции преследуется по Закону в административном и уголовном порядке.

**Россия**

Уполномоченная изготовителем организация:  
ООО «Роберт Бош» Вашутинское шоссе, вл. 24  
141400, г. Химки, Московская обл.  
Тел.: +7 800 100 8007  
E-Mail: info.powertools@ru.bosch.com  
www.bosch-pt.ru

**Дополнительные адреса сервисных центров вы найдете по ссылке:**

[www.bosch-pt.com/serviceaddresses](http://www.bosch-pt.com/serviceaddresses)

**Транспортировка**

На литий-ионные аккумуляторные батареи распространяются требования в отношении транспортировки опасных грузов. Аккумуляторные батареи могут перевозиться самим пользователем автомобильным транспортом без необходимости соблюдения дополнительных норм.

При перевозке с привлечением третьих лиц (напр.: самолетом или транспортным экспедитором) необходимо соблюдать особые требования к упаковке и маркировке. В этом случае при подготовке груза к отправке необходимо участие эксперта по опасным грузам.

Отправляйте аккумуляторную батарею только с неповрежденным корпусом. Заклейте открытые контакты и упакуйте аккумуляторную батарею так, чтобы она не перемещалась внутри упаковки. Пожалуйста, соблюдайте также возможные дополнительные национальные предписания.

**Утилизация**

Электроинструменты, аккумуляторы/батарейки, принадлежности и упаковку нужно сдавать на экологически чистую утилизацию.





Не викидайте електроінструменти та акумуляторні батареї/батареї в побутовий сміття!

#### Тільки для стран-членів ЄС:

В соответствии с европейской директивой 2012/19/EU об отработанных электрических и электронных приборах и ее преобразованием в национальное законодательство вышедшие из употребления электроинструменты и в соответствии с европейской директивой 2006/66/ЕС дефектные или отслужившие свой срок аккумуляторные батареи/батареи должны собираться отдельно и сдаваться на экологически чистую рекуперацию.

При неправильной утилизации отработанные электрические и электронные приборы могут оказать вредное воздействие на окружающую среду и здоровье человека из-за возможного присутствия в них опасных веществ.

#### Акумулятори/батареї:

##### Литий-іонні:

Пожалуйста, учитывайте указания в разделе Транспортировка (см. „Транспортировка“, Страница 136).

## Українська

### Вказівки з техніки безпеки



**Прочитайте всі застереження і вказівки.** Невиконання вказівок з техніки безпеки та інструкцій може призвести до ураження електричним струмом, пожежі та/або важких серйозних травм.

**Добре зберігайте на майбутнє ці попередження і вказівки.**

- ▶ **Використовуйте лише акумулятори, зазначені в технічних даних.**  
Використання інших акумуляторних батарей може призводити до травм і пожежі.
- ▶ **Не встромляйте акумулятор у адаптер, якщо кнопки розблокування є пошкодженими або дефектними.** Акумулятор може випасти під час використання.
- ▶ **Не відкривайте акумуляторну батарею.** Існує небезпека короткого замикання.

- ▶ **При пошкодженні або неправильній експлуатації акумуляторної батареї може виходити пар. Акумуляторна батарея може займатись або вибухати.** Впустіть свіже повітря і – у разі скарг – зверніться до лікаря. Пар може подразнювати дихальні шляхи.
- ▶ **При неправильному використанні з акумуляторної батареї може потекти рідина. Уникайте контакту з нею. При випадковому контакті промийте відповідне місце водою. Якщо рідина потрапила в очі, додатково зверніться до лікаря.** Акумуляторна рідина може спричиняти подразнення шкіри або опіки.
- ▶ **Гострими предметами, напр., гвіздками або викрутками, або прикладанням зовнішньої сили можна пошкодити акумуляторну батарею.** Можливе внутрішнє коротке замикання, загоряння, утворення диму, вибух або перегрів акумуляторної батареї.
- ▶ **Не зберігайте акумуляторну батарею, якою Ви саме не користуєтесь, поряд із канцелярськими скріпками, ключами, гвіздками, гвинтами та іншими невеликими металевими предметами, які можуть спричинити перемикання контактів.** Коротке замикання між контактами акумуляторної батареї може спричинити опіки або пожежу.



**Захищайте акумуляторну батарею від тепла, зокрема, напр., від сонячних променів, вогню, бруду, води та вологості.** Існує небезпека вибуху і короткого замикання.

## Опис продукту і послуг



**Прочитайте всі застереження і вказівки.** Невиконання вказівок з техніки безпеки та інструкцій може призвести до ураження електричним струмом, пожежі та/або важких серйозних травм. Будь ласка, дотримуйтеся ілюстрацій на початку інструкції з експлуатації.

## Призначення приладу

Адаптер для акумуляторної батареї призначений для під'єднання літій-іонної акумуляторної батареї Bosch 18 В в якості джерела живлення. За допомогою адаптера для акумуляторної батареї можна одночасно подавати живлення максимум на два пристрої USB, а також один нагрівальний елемент куртки з підігрівом.

## Зображені компоненти

Нумерація зображених компонентів посилається на зображення електроінструменту на сторінці з малюнком.

- (1) Адаптер для акумуляторної батареї
- (2) Гніздо USB
- (3) Гніздо для штекера нагрівального елемента куртки з підігрівом
- (4) Кріплення для пояса
- (5) Кнопка увімкнення для активації адаптера акумуляторної батареї
- (6) Акумуляторна батарея<sup>3)</sup>
- (7) Кнопка розблокування акумуляторної батареї

a) **Зображене або описане приладдя не входить в стандартний комплект поставки. Повний асортимент приладдя ви знайдете в нашій програмі приладдя.**

## Технічні дані

Адаптер для акумуляторної батареї		GAA 18V-48
Товарний номер		<b>1 600 A02 C..</b>
USB-роз'єм		2 x типу A
– Вихідна напруга	V=	5
– Вихідний струм <sup>A)</sup> з 1 USB-пристроєм	A	2,4
– Вихідний струм <sup>A)</sup> на кожен USB-порт з 2 USB-пристроями	A	2,4
Підключення нагрівального елемента		Робочий одяг з підігрівом
– Вихідна напруга	V=	12
– Вихідний струм <sup>B)</sup>	A	1,2
Макс. допустима довжина кабелю USB	м	1,5
Рекомендована температура навколишнього середовища при заряджанні	°C	0 ... +35
Допустима температура навколишнього середовища при експлуатації <sup>C)</sup> і при зберіганні	°C	-20 ... +50
Рекомендовані акумуляторні батареї		GBA 18V... ProCORE18V...

**Адаптер для акумуляторної батареї****GAA 18V-48**

Рекомендовані зарядні пристрої

GAL 18...

GAX 18...

GAL 36...

- A) Фактичний вихідний струм залежить від під'єданого USB-пристрою.
- B) Фактичний вихідний струм залежить від налаштування робочого одягу з підігрівом.
- C) Обмежена потужність при температурі < 0 °C.
- Значення можуть відрізнятися залежно від виробу, умов застосування та довкілля. Детальнішу інформацію див. на [www.bosch-professional.com/wac](http://www.bosch-professional.com/wac).

## Акумуляторна батарея

### Вставлення і виймання акумуляторної батареї (див. мал. A1–A2)



- **Не застосовуйте силу при встромлянні акумулятора.** Конструкція акумулятора не дозволяє встромити його в адаптер неправильно.

Щоб **встромити** акумуляторну батарею **(6)** посуньте її до упору в адаптер для акумуляторної батареї **(1)**.

Щоб **вийняти** акумуляторну батарею **(6)** натисніть на кнопки розблокування **(7)** на акумуляторі і витягніть акумулятор з адаптера **(1)**.

### Індикатор зарядженості акумуляторної батареї

Зелені світлодіоди індикатора зарядженості акумуляторної батареї показують ступінь зарядженості акумулятора. З міркувань техніки безпеки опитувати стан зарядженості акумулятора можна лише при зупиненому електроінструменті.

Натисніть кнопку індикатора зарядженості акумуляторної батареї  або , щоб відобразити ступінь зарядженості. Це можна зробити і тоді, коли акумуляторна батарея витягнута з електроінструмента.

Якщо після натискання на кнопку індикатора зарядженості акумуляторної батареї жоден світлодіод не загоряється, акумулятор вийшов з ладу і його треба замінити.

### Тип акумуляторної батареї GBA 18V...



Світлодіод	Ємність
Свічення 3-х зелених	60–100 %
Свічення 2-х зелених	30–60 %

Світлодіод	Ємність
Свічення 1-го зеленого	5–30 %
Блимання 1-го зеленого	0–5 %

### Тип акумуляторної батареї ProCORE18V...



Світлодіод	Ємність
Свічення 5-и зелених	80–100 %
Свічення 4-х зелених	60–80 %
Свічення 3-х зелених	40–60 %
Свічення 2-х зелених	20–40 %
Свічення 1-го зеленого	5–20 %
Блимання 1-го зеленого	0–5 %

### Вказівки щодо оптимального поводження з акумулятором

Захищайте акумулятор від вологі і води.

Зберігайте акумулятор лише за температури від  $-20^{\circ}\text{C}$  до  $50^{\circ}\text{C}$ . Зокрема, не залишайте акумулятор влітку в машині.

Час від часу прочищайте вентиляційні отвори акумулятора м'яким, чистим і сухим пензликом.

Знадто коротка тривалість роботи після заряджання свідчить про те, що акумулятор вичерпав себе і його треба поміняти.

Зважайте на вказівки щодо видалення.

## Експлуатація

### Заряджання зовнішніх USB-пристроїв (див. мал. В)

За допомогою USB-з'єднань на адаптері акумуляторної батареї **(1)** можна подовжувати час роботи акумулятора різноманітних USB-пристроїв, що живляться від акумуляторів, напр., мобільного телефона, MP3-плеєра або планшетного ПК.

► **Переконайтеся в тому, що зовнішній пристрій з USB можна заряджати через USB-роз'єм на адаптері для акумуляторної батареї. Візьміть до уваги дані, що містяться у розділі «Технічні дані».**

- Вставте зарядний кабель пристрою до USB-роз'єму **(2)** на адаптері акумулятора **(1)**.
- Натисніть кнопку увімкнення **(5)** для активації адаптера акумуляторної батареї. Кнопка увімкнення **(5)** світиться. Якщо не під'єднаний жодний зарядний кабель, за 30 секунд USB-роз'єми автоматично вимикаються. Кнопка увімкнення **(5)** згасає.

Для економії енергії USB-порти автоматично деактивуються після завершення процесу заряджання.

### Під'єднання нагрівального елемента (див. мал. В)

- Встроміть з'єднувальний штекер нагрівального елемента у гніздо **(3)** на адаптері акумулятора **(1)**.
- Натисніть кнопку увімкнення **(5)** для активації адаптера акумуляторної батареї. Кнопка увімкнення **(5)** світиться. Виконайте налаштування на робочому одязі з підігрівом. Дотримуйтесь інструкцій з експлуатації робочого одягу з підігрівом.
- Встроміть адаптер акумулятора **(1)** у передбачену для цього кишеню у предметі одягу або почепіть адаптер акумулятора за допомогою кріплення для пояса **(4)** собі на ремінь.

### Усунення несправностей

Проблема	Усунення
Зовнішній USB-пристрій не заряджається від USB-роз'єму.	Заряджання акумуляторної батареї Під'єднайте зарядний кабель зовнішнього USB-пристрою до USB-роз'єму <b>(2)</b> на адаптері акумулятора <b>(1)</b> . Активуйте адаптер акумулятора <b>(1)</b> кнопкою увімкнення <b>(5)</b> .
Нагрівальний елемент не нагрівається.	Зовнішній USB-пристрій не заряджається від USB-роз'єму на адаптері акумулятора (зважайте на дані, що містяться у розділі «Технічні дані» <sup>A)</sup> ). Заряджання акумуляторної батареї Під'єднайте кабель нагрівального елемента до гнізда <b>(2)</b> на адаптері акумулятора <b>(1)</b> . Активуйте

Проблема	Усунення
	адаптер акумулятора (1) кнопкою увімкнення (5).
Предмет одягу не обігрівається та зовнішній USB-пристрій не заряджається.	Вийміть акумулятор з адаптера. Зачекайте 10 секунд Знову вставте акумулятор у адаптер.
А) Деякі зовнішні пристрої з USB, хоча і мають відповідні технічні дані, все одно не заряджаються від цього адаптера для акумуляторної батареї.	

## Технічне обслуговування і сервіс

### Сервіс і консультації з питань застосування

В сервісній майстерні Ви отримаєте відповідь на Ваші запитання стосовно ремонту і технічного обслуговування Вашого продукту. Малюнки в деталях і інформацію щодо запчастин можна знайти за адресою: [www.bosch-pt.com](http://www.bosch-pt.com)

Команда співробітників Bosch з надання консультацій щодо використання продукції із задоволенням відповість на Ваші запитання стосовно нашої продукції та приладдя до неї.

При всіх додаткових запитаннях та замовленні запчастин, будь ласка, зазначайте 10-значний номер для замовлення, що стоїть на паспортній табличці продукту.

Гарантійне обслуговування і ремонт електроінструменту здійснюються відповідно до вимог і норм виготовлювача на території всіх країн лише у фірмових або авторизованих сервісних центрах фірми «Роберт Бош». ПОПЕРЕДЖЕННЯ!

Використання контрафактної продукції небезпечно в експлуатації і може мати негативні наслідки для здоров'я. Виготовлення і розповсюдження контрафактної продукції переслідується за Законом в адміністративному і кримінальному порядку.

### Україна

Босх Сервісний Центр електроінструментів

вул. Крайна 1

02660 Київ 60

Тел.: +380 44 490 2407

Факс: +380 44 512 0591

E-Mail: [pt-service@ua.bosch.com](mailto:pt-service@ua.bosch.com)

[www.bosch-professional.com/ua/uk](http://www.bosch-professional.com/ua/uk)

Адреса Регіональних гарантійних сервісних майстерень за-значена в Національному гарантійному талоні.

**Адреси інших сервісних центрів наведено нижче:**

[www.bosch-pt.com/serviceaddresses](http://www.bosch-pt.com/serviceaddresses)

**Транспортування**

На літій-іонні акумуляторні батареї розповсюджуються вимоги щодо транспортування небезпечних вантажів. Акумуляторні батареї можуть перевозитися користувачем автомобільним транспортом без потреби виконання додаткових норм.

При пересилці третіми особами (напр.: повітряним транспортом або транспортним експедитором) потрібно дотримуватися особливих вимог щодо упаковки та маркування. У цьому випадку у підготовці посилки повинен брати участь експерт з небезпечних вантажів.

Відсилайте акумуляторну батарею лише з непошкодженим корпусом. Заклейте відкриті контакти та запакуйте акумуляторну батарею так, щоб вона не совалася в упаковці. Дотримуйтеся, будь ласка, також можливих додаткових національних приписів.

**Утилізація**

Електроінструменти, акумулятори/батареї, приладдя і упаковку треба здавати на екологічно чисту повторну переробку.



Не викидайте електроінструменти та акумуляторні батареї/батарейки в побутове сміття!

**Лише для країн ЄС:**

Відповідно до Європейської Директиви 2012/19/EU щодо відходів електричного та електронного обладнання та її перетворення в національне законодавство електричні пристрої, які більше не придатні до використання, а також відповідно до Європейської Директиви 2006/66/EC несправні або відпрацьовані акумуляторні батареї/батарейки повинні здаватися окремо і утилізуватися екологічно чистим способом.

При неправильній утилізації відпрацьовані електричні та електронні приладдя можуть мати шкідливий вплив на навколишнє середовище та здоров'я людини через можливу наявність небезпечних речовин.

**Акумулятори/батарейки:****Літійо-іонні:**



Будь ласка, враховуйте вказівки у розділі Транспортування (див. „Транспортування“, Сторінка 144).

## Қазақ

### Еуразия экономикалық одағына (Кеден одағына) мүше мемлекеттер аумағында қолданылады

Өндірушінің өнім үшін қарастырған пайдалану құжаттарының құрамында пайдалану жөніндегі осы нұсқаулық, сонымен бірге қосымшалар да болуы мүмкін.

Сәйкестікті растау жайлы ақпарат қосымшада бар.

Өнімді өндірген мемлекет туралы ақпарат өнімнің корпусында және қосымшада көрсетілген.

Өндірілген мерзімі бұйым корпусында көрсетілген.

Импорттерге қатысты байланыс ақпарат өнім қаптамасында көрсетілген.

#### Өнімді пайдалану мерзімі

Өнімнің қызмет ету мерзімі 7 жыл. Өндірілген мерзімнен бастап (өндіру күні зауыт тақтайшасында жазылған) істетпей 5 жыл сақтағаннан соң, өнімді тексерусіз (сервистік тексеру) пайдалану ұсынылмайды.

#### Қызметкер немесе пайдаланушының қателіктері мен істен шығу себептерінің тізімі

- тұтқасы мен корпусы бұзылған болса, өнімді пайдаланбаңыз
- өнім корпусынан тікелей түтін шықса, пайдаланбаңыз
- тоқ сымы бұзылған немесе оқшаулаусыз болса, пайдаланбаңыз
- жауын –шашын кезінде сыртта (далада) пайдаланбаңыз
- корпус ішіне су кірсе құрылғыны қосушы болмаңыз
- көп үшқын шықса, пайдаланбаңыз
- қатты діріл кезінде пайдаланбаңыз

#### Шекті күй белгілері

- тоқ сымының тозуы немесе зақымдануы
- өнім корпусының зақымдалуы

**Қызмет көрсету түрі мен жиілігі**

Әр пайдаланудан соң өнімді тазалау ұсынылады.

**Сақтау**

- құрғақ жерде сақтау керек
- жоғары температура кезінен және күн сәулелерінің әсерінен алыс сақтау керек
- сақтау кезінде температураның кенет ауытқуынан қорғау керек
- орамасыз сақтау мүмкін емес
- сақтау шарттары туралы қосымша ақпарат алу үшін MEMCT 15150-69 (шарт 1) құжатын қараңыз

**Тасымалдау**

- тасымалдау кезінде өнімді құлатуға және кез келген механикалық ықпал етуге қатаң тыйым салынады
- босату/жүктеу кезінде пакетті қысатын машиналарды пайдалануға рұқсат берілмейді.
- тасымалдау шарттары талаптарын MEMCT 15150-69 (5 шарт) құжатын оқыңыз.

**Қауіпсіздік нұсқаулары**

**Барлық қауіпсіздік техникасының нұсқауларын және ескертпелерді оқып шығыңыз.** Қауіпсіздік техникасының нұсқауларын және ескертпелерді орындамау ток соғуға, өртке және/немесе ауыр жарақаттануға әкелуі мүмкін.

**Қауіпсіздік техникасының нұсқаулары мен ескертпелерді**

**болашақ жұмыстар үшін сақтап қойыңыз.**

- ▶ **Тек техникалық мәліметтерде келтірілген аккумуляторларды пайдаланыңыз.** Басқа аккумуляторларды пайдалану жарақат алу және өрт қаупін тудыруы мүмкін.
- ▶ **Ашу пернелері бұзылған немесе ақаулығы бар болса аккумуляторды аккумулятор адаптеріне салмаңыз.** Аккумулятор жұмыс кезінде шығап түсуі мүмкін.
- ▶ **Аккумуляторды ашпаңыз.** Қысқа тұйықталу қаупі бар.
- ▶ **Аккумулятор зақымдалған немесе дұрыс пайдаланылмаған жағдайда, одан бу шығуы мүмкін. Аккумулятор жанып немесе жарылып қалуы мүмкін.** Таза ауа ішке тартыңыз және шағымдар болса, дәрігердің көмегіне жүгініңіз. Бу тыныс алу жолдарын тітіркендіруі мүмкін.

- ▶ **Аккумулятор дұрыс пайдаланылмаған немесе зақымдалған жағдайда, аккумулятордан сұйықтық ағуы мүмкін. Оған тимеңіз. Кездейсоқ теріге тигенде, сол жерді сумен шайыңыз. Сұйықтық көзге тисе, медициналық көмек алыңыз.** Аккумулятордағы сұйықтық теріні тітіркендіруі немесе күйдіруі мүмкін.
- ▶ **Шеге немесе бұрауыш сияқты ұшты заттар немесе сыртқы әсер арқылы аккумулятор зақымдануы мүмкін.** Бұл қысқа тұйықталуға алып келіп, аккумулятор жануы, түтін шығаруы, жарылуы немесе қызып кетуі мүмкін.
- ▶ **Пайдаланылмайтын аккумуляторды түйіспелерді тұйықтауы мүмкін қыстырғыштардан, тиындардан, кілттерден, шегелерден, винттерден және басқа ұсақ темір заттардан сақтаңыз.** Аккумулятор түйіспелерінің арасындағы қысқа тұйықталу күйіктерге немесе өртке әкелуі мүмкін.



**Аккумуляторды, жылудан, сондай-ақ, мысалы, үздіксіз күн жарығынан, оттан, кірден, судан және ылғалдан қорғаңыз.**  
Жарылыс және қысқа тұйықталу қаупі туындайды.



## Өнім және қуат сипаттамасы



**Барлық қауіпсіздік нұсқаулықтарын және ескертпелерді оқыңыз.** Техникалық қауіпсіздік нұсқаулықтарын және ескертпелерді сақтамау тоқтың соғуына, өрт және/немесе ауыр жарақаттануларға алып келуі мүмкін.

Пайдалану нұсқаулығының алғы бөлігінің суреттерін ескеріңіз.

### Мақсаты бойынша қолдану

Аккумулятор адаптері Bosch 18 В литий-иондық аккумуляторларын қуат көзі ретінде пайдалануға арналған. Аккумулятор адаптерінің көмегімен ең көбі екі USB құрылғысын және жылытқыш күртеге арналған бір жылытқыш элементті қуатпен жабдықтауға болады.

### Көрсетілген құрамды бөлшектер

Көрсетілген құрамды бөлшектердің нөмірлері графикалық беттегі электр құралының көрсетіліміне қатысты болып келеді.

- (1) Аккумулятор адаптері
- (2) USB ұясы

- (3) Жылытқыш күрте жылытқыш элементінің жалғағыш ашасына арналған ұя
  - (4) Қайыс ұстағышы
  - (5) Аккумулятор адаптерін белсендіруге арналған қосу түймесі
  - (6) Аккумулятор<sup>3)</sup>
  - (7) Аккумуляторды босату түймесі
- а) **Бейнеленген немесе сипатталған керек-жарақтар стандартты жеткізілім жиынтығымен қамтылмайды. Толық керек-жарақтарды біздің керек-жарақтар бағдарламасынан табасыз.**

### Техникалық мәліметтер

Аккумулятор адаптері		GAA 18V-48
Өнім нөмірі		<b>1 600 A02 C..</b>
USB жалғағышы		2 x A түрі
- Шығыс кернеу	V=	5
- 1 USB құрылғысындағы шығыс ток <sup>A)</sup>	A	2,4
- 2 USB құрылғысындағы әр USB порты бойынша шығыс ток <sup>A)</sup>	A	2,4
Жылытқыш элемент жалғағышы		Жылытылатын жұмыс киімі
- Шығыс кернеу	V=	12
- Шығыс ток <sup>B)</sup>	A	1,2
USB кабелінің макс. рұқсат етілген ұзындығы	m	1,5
Зарядтау кезіндегі ұсынылатын қоршаған орта температурасы	°C	0 ... +35
Жұмыс кезіндегі <sup>C)</sup> және сақтау кезіндегі рұқсат етілген қоршаған орта температурасы	°C	-20 ... +50
Ұсынылатын аккумуляторлар		GBA 18V... ProCORE18V...

**Аккумулятор адаптері****GAA 18V-48**

Ұсынылатын зарядтағыш құрылғылар

GAL 18...

GAX 18...

GAL 36...

- A) Шынайы шығыс ток жалғанған USB құрылғысына байланысты.  
 B) Шынайы шығыс ток жылытылатын жұмыс киімінің реттеуіне байланысты.  
 C) <0 °C температураларында қуаты шектелген
- Мәндер өнімге байланысты өзгешеленуі мүмкін, сондай-ақ пайдалану және қоршаған орта шарттарына бағынуы мүмкін. Қосымша ақпаратты мына мекенжай бойынша қараңыз:  
[www.bosch-professional.com/wac](http://www.bosch-professional.com/wac).

## Аккумулятор

### Аккумуляторды орнату және шығару (A1–A2 суреттерін қараңыз)



► **Аккумуляторды салуда күш салмаңыз.** Аккумулятор адаптеріне тек дұрыс күйде салынатын етіп құрылған.

Аккумуляторды **(6) салу** үшін оны тірелгенше аккумулятор адаптеріне **(1)** жылжытыңыз.

Аккумуляторды **(6) алу** үшін аккумулятордағы ашу пернесін **(7)** басып аккумулятор адаптерінен **(1)** тартып шығарыңыз.

### Аккумулятор заряды деңгейінің индикаторы

Аккумулятор заряды деңгейінің индикаторындағы жасыл түсті жарық диодтары аккумулятордың заряд деңгейін көрсетеді. Қауіпсіздік тұрғысынан заряд деңгейін электр құралының жұмыссыз күйінде ғана шақыруға болады.

Заряд деңгейін көрсету үшін заряд деңгейінің индикаторына арналған  немесе  түймесін басыңыз. Мұны аккумулятор шығарылғанда да орындауға болады.

Заряд деңгейінің индикаторына арналған түймені басқаннан кейін ешқандай жарық диоды жанбаса, бұл аккумулятордың ақаулы және оны ауыстыру керек екендігін білдіреді.

### Аккумулятор түрі GBA 18V...

**Жарық диоды****Қуаты**

Үздіксіз жарық 3× жасыл

60–100%

150 | Қазақ

Жарық диоды	Қуаты
Үздіксіз жарық 2× жасыл	30–60%
Үздіксіз жарық 1× жасыл	5–30%
Жыпылықтайтын жарық 1× жасыл	0–5%

### Аккумулятор түрі ProCORE18V...



Жарық диоды	Қуаты
Үздіксіз жарық 5× жасыл	80–100%
Үздіксіз жарық 4× жасыл	60–80%
Үздіксіз жарық 3× жасыл	40–60%
Үздіксіз жарық 2× жасыл	20–40%
Үздіксіз жарық 1× жасыл	5–20%
Жыпылықтайтын жарық 1× жасыл	0–5%

### Аккумуляторды оңтайлы пайдалану туралы нұсқаулар

Аккумуляторды сұйықтықтардан және ылғалдан қорғаңыз.

Аккумуляторды тек  $-20\text{ }^{\circ}\text{C}$  ...  $50\text{ }^{\circ}\text{C}$  температура ауқымында сақтаңыз.

Аккумуляторды жазда көлікте қалдырмаңыз.

Аккумулятордың желдету тесігін жұмсақ, таза және құрғақ қылшақпен мұқият тазалаңыз.

Пайдалану мерзімінің айтарлықтай қысқаруы аккумулятордың ескіргенін және ауыстыру керектігін білдіреді.

Қоқыстарды қайта өңдеу туралы нұсқауларды орындаңыз.

## Пайдалану

### Сыртқы USB құрылғыларын зарядтау (B суретін қараңыз)

Аккумулятор адаптеріндегі **(1)** USB жалғағышының көмегімен мобильді телефон, MP3 ойнатқышы немесе планшет сияқты әртүрлі аккумуляторлық USB құрылғыларында аккумулятордың жұмыс істеу уақытын ұзартуға болады.

► **Сыртқы USB аспабыңыз USB қосқышы арқылы аккумулятор адаптерінде зарядталуы мүмкіндігіне көз жеткізіңіз. "Техникалық мәліметтер" тарауындағы деректерді ескеріңіз.**

- USB құрылғысының зарядтағыш кабелін аккумулятор адаптеріндегі **(1)** USB ұясына **(2)** жалғаңыз.
- Аккумулятор адаптерін белсендіру үшін қосу түймесін **(5)** басыңыз. Қосу түймесі **(5)** жанады. Зарядтағыш кабель қосылған болмаса, USB жалғағыштары 30 секундтан кейін автоматты түрде ажыратылады. Қосу түймесі **(5)** сөнеді.

Қуатты үнемдеу үшін, зарядтау процесі аяқталғаннан кейін, USB ажыратқыштары автоматты түрде ажыратылады.

### **Жылытқыш элементті жалғау (B суретін қараңыз)**

- Жылытқыш элементтің жалғағыш ашасын аккумулятор адаптеріндегі **(1)** ұяға **(3)** салыңыз.
- Аккумулятор адаптерін белсендіру үшін қосу түймесін **(5)** басыңыз. Қосу түймесі **(5)** жанады. Жылытылатын жұмыс киімінде реттеуді орындаңыз. Жылытылатын жұмыс киіміне арналған пайдалану бойынша нұсқаулықты ұстаныңыз.
- Аккумулятор адаптерін **(1)** киімдегі арнайы қалтаға салыңыз немесе аккумулятор адаптерін қайыс ұстағышымен **(4)** белдігіңізге бекітіңіз.

### **Ақаулықтарды жою**

<b>Мәселе</b>	<b>Шешімі</b>
Сыртқы USB құрылғысын USB жалғағышы арқылы зарядтау мүмкін емес.	Аккумуляторды зарядтау Сыртқы USB құрылғысының зарядтағыш кабелін аккумулятор адаптеріндегі <b>(1)</b> USB ұясына <b>(2)</b> жалғаңыз. Аккумулятор адаптерін <b>(1)</b> қосу түймесі <b>(5)</b> арқылы белсендіріңіз. Сыртқы USB құрылғысын аккумулятор адаптеріндегі USB жалғағышы арқылы зарядтау мүмкін емес ("Техникалық мәліметтер" бөліміндегі деректерді қараңыз <sup>A)</sup> ).
Жылытқыш элемент жылымай жатыр.	Аккумуляторды зарядтау Жылытқыш элементтің кабелін аккумулятор адаптеріндегі <b>(1)</b> ұяға <b>(2)</b> жалғаңыз. Аккумулятор

Мәселе	Шешімі
	адаптерін <b>(1)</b> қосу түймесі <b>(5)</b> арқылы белсендіріңіз.
Киім жылытылмайды <b>және</b> сыртқы USB құрылғысы зарядталмайды.	Аккумуляторды адаптерден шығарыңыз. <b>10 секунд күтіңіз</b> Аккумуляторды адаптерге қайтадан салыңыз.
А) Кейбір сыртқы USB аспаптарын техникалық деректер сай болса да осы аккумулятор адаптерімен зарядтау мүмкін емес.	

## Техникалық күтім және қызмет

### Тұтынушыға қызмет көрсету және пайдалану кеңестері

Қызмет көрсету орталығы өнімді жөндеу және оған техникалық қызмет көрсету, сондай-ақ қосалқы бөлшектер туралы сұрақтарға жауап береді. Құрамдас бөлшектер бойынша кескін мен қосалқы бөлшектер туралы мәліметтер төмендегі мекенжай бойынша қолжетімді:

**www.bosch-pt.com**

Bosch қызметтік кеңес беру тобы біздің өнімдер және олардың керек-жарақтары туралы сұрақтарыңызға жауап береді.

Сұрақтар қою және қосалқы бөлшектерге тапсырыс беру кезінде міндетті түрде өнімнің фирмалық тақтайшасындағы 10 таңбалы өнім нөмірін беріңіз.

Өндіруші талаптары мен нормаларының сақталуымен электр құралын жөндеу және келілді қызмет көрсету барлық мемлекеттер аумағында тек "Роберт Бош" фирмалық немесе авторизацияланған қызмет көрсету орталықтарында орындалады. ЕСКЕРТУ! Заңсыз жолмен әкелінген өнімдерді пайдалану қауіпті, денсаулығыңызға зиян келтіруі мүмкін. Өнімдерді заңсыз жасау және тарату әкімшілік және қылмыстық тәртіп бойынша Заңмен қудаланады.

### Қазақстан

Тұтынушыларға кеңес беру және шағымдарды қабылдау орталығы:

"Роберт Бош" (Robert Bosch) ЖШС

Алматы қ.,

Қазақстан Республикасы

050012

Муратбаев к., 180 үй

"Гермес" БО, 7 қабат

Тел.: +7 (727) 331 31 00

Факс: +7 (727) 233 07 87



E-Mail: [ptka@bosch.com](mailto:ptka@bosch.com)

Сервистік қызмет көрсету орталықтары мен қабылдау пунктерінің мекен-жайы туралы толық және өзекті ақпаратты Сіз: [www.bosch-professional.kz](http://www.bosch-professional.kz) ресми сайттан ала аласыз

### **Қызмет көрсету орталықтарының басқа да мекенжайларын мына жерден қараңыз:**

[www.bosch-pt.com/serviceaddresses](http://www.bosch-pt.com/serviceaddresses)

### **Тасымалдау**

Литий-иондық аккумуляторлар қауіпті тауарларға қойылатын талаптарға сай болуы керек. Пайдаланушы аккумуляторларды көшеде қосымша құжаттарсыз тасымалдай алады.

Үшінші тараптар (мысалы, әуе көлігі немесе жөнелту қызметі) орауышқа және белгілеуге қойылатын арнайы талаптарды орындауы тиіс. Жібруге дайындау кезінде қауіпті жүктерді тасымалдау сарапшысымен хабарласу керек.

Аккумуляторды корпусы зақымдалған болса ғана жіберіңіз. Ашық түйіспелерді желімдеңіз және аккумуляторды орамада қозғалмайтындай ораңыз. Қажет болса, қосымша ұлттық ережелерді сақтаңыз.

### **Кәдеге жарату**



Электр құрылғыларын, аккумуляторларды/батареяларды, керек-жарақтар мен орауыштарды қоршаған орта үшін қауіпсіз жолмен қайта өңдеу орнына жіберу қажет.



Электр құрылғыларын және аккумуляторларды/батареяларды тұрмыстық қоқысқа тастамаңыз!

### **Тек қана ЕО елдері үшін:**

Ескі электрлік және электрондық құрылғылар туралы 2012/19/EU еуропалық директивасы және оның ұлттық заңнамада қолданылуы бойынша пайдалануға бұдан былай жарамсыз электрлік құрылғыларды және 2006/66/EC еуропалық директивасы бойынша зақымдалған немесе ескірген аккумуляторларды/батареяларды бөлек жинап, қоршаған орта үшін қауіпсіз жолмен қайта өңдеуге жіберу қажет.

Қате жолмен кәдеге жаратылған ескі электрлік және электрондық құрылғылар қауіпті заттардың болу мүмкіндігіне байланысты қоршаған ортаға және адам денсаулығына зиянды әсер тигізуі мүмкін.

**Акумуляторлар/батареялар:****Литий-иондық:**

Тасымалдау (қараңыз „Тасымалдау“, Бет 153) бөліміндегі нұсқауларды орындаңыз.

## Română

### Instrucțiuni de siguranță

**Citiți toate indicațiile și instrucțiunile privind siguranța.**

Nerespectarea instrucțiunilor și indicațiilor privind siguranța poate provoca electrocutare, incendiu și/sau răniri grave.

**Păstrați în condiții optime toate instrucțiunile și indicațiile privind siguranța, în vederea consultării ulterioare a acestora.**

- ▶ **Utilizează numai acumulatorii specificați în datele tehnice.** Utilizarea altor acumulatori poate duce la răniri și pericol de incendiu.
- ▶ **Nu introduceți acumulatorul în adaptor dacă tastele de deblocare sunt rupte sau defecte.** Acumulatorul poate cădea afară în timpul funcționării.
- ▶ **Nu deschideți acumulatorul.** Există pericol de scurtcircuit.
- ▶ **În cazul deteriorării sau utilizării necorespunzătoare a acumulatorului, se pot degaja vapori. Acumulatorul poate arde sau exploda.** Aerișiți bine încăperea și solicitați asistență medicală dacă starea dumneavoastră de sănătate se înrătățește. Vaporii pot irita căile respiratorii.
- ▶ **În cazul utilizării necorespunzătoare sau al unui acumulator deteriorat, din acumulator se poate scurge lichid inflamabil. Evitați contactul cu acesta. În cazul contactului accidental, clătiți bine cu apă. Dacă lichidul vă intră în ochi, consultați de asemenea un medic.** Lichidul scurs din acumulator poate cauza iritații ale pielii sau arsuri.
- ▶ **În urma contactului cu obiecte ascuțite ca de exemplu cuie sau șurubelnițe sau prin acțiunea unor forțe exterioare asupra sa, acumulatorul se poate deteriora.** Se poate produce un scurtcircuit intern în urma căruia acumulatorul să se aprindă, să scoată fum, să explodeze sau să se supraîncălzească.
- ▶ **Feriți acumulatorii nefolosiți de agrafele de birou, monede, chei, cuie, șuruburi sau alte obiecte metalice mici, care ar putea provoca șuntarea contactelor.** Un scurtcircuit între contactele acumulatorului poate duce la arsuri sau incendiu.



**Ferți acumulatorul de căldură, de asemenea, de exemplu, de radiații solare continue, foc, murdărie, apă și umezeală.** În caz contrar, există pericolul de explozie și scurtcircuit.

## Descrierea produsului și a performanțelor sale



**Citiți toate indicațiile și instrucțiunile de siguranță.**

Nerespectarea instrucțiunilor și indicațiilor de siguranță poate provoca electrocutare, incendiu și/sau răni grave.

Țineți seama de ilustrațiile din partea anterioară a instrucțiunilor de folosire.

### Utilizarea conform destinației

Adaptorul pentru acumulator servește utilizării ca sursă de curent a unui acumulator litiu Bosch de 18 V. Cu adaptorul pentru acumulator pot fi alimentate simultan cu tensiune electrică cel mult două dispozitive USB și un element de încălzire pentru jacheta cu sistem de încălzire.

### Componentele ilustrate

Numerotarea componentelor ilustrate se referă la schița sculei electrice de la pagina grafică.

- (1) Adaptor pentru acumulator
- (2) Port USB
- (3) Priză pentru ștecherul elementului de încălzire al jachetei cu sistem de încălzire
- (4) Clemă de prindere la centură
- (5) Tastă de pornire pentru activarea adaptorului pentru acumulator
- (6) Acumulator<sup>a)</sup>
- (7) Tastă de deblocare a acumulatorului

a) **Accesoriiile ilustrate sau descrise nu sunt incluse în pachetul de livrare standard. Toate accesoriile sunt disponibile în gama noastră de accesorii.**

### Date tehnice

**Adaptor pentru acumulator**

**GAA 18V-48**

Număr de identificare

**1 600 A02 C..**

**Adaptor pentru acumulator****GAA 18V-48**

Port USB		2 x tip A
- Tensiune de ieșire	V=	5
- Curent de ieșire <sup>A)</sup> la 1 dispozitiv USB	A	2,4
- Curent de ieșire <sup>A)</sup> per port USB la 2 dispozitive USB	A	2,4
Racord element de încălzire		Îmbrăcăminte de lucru cu sistem de încălzire
- Tensiune de ieșire	V=	12
- Curent de ieșire <sup>B)</sup>	A	1,2
Lungime maximă admisă cablu USB	m	1,5
Temperatură ambientă recomandată în timpul încălzirii	°C	0 ... +35
Temperatură ambientă admisă în timpul funcționării <sup>C)</sup> și pe perioada depozitării	°C	-20 ... +50
Accumulatori recomandați		GBA 18V... ProCORE18V...
Încărcătoare recomandate		GAL 18... GAX 18... GAL 36...

A) Curentul efectiv de ieșire depinde de dispozitivul USB racordat.

B) Curentul efectiv de ieșire depinde de reglajul îmbrăcăminte de lucru cu sistem de încălzire.

C) putere mai redusă la temperaturi < 0 °C

Valorile pot varia în funcție de produs și sunt supuse condițiilor de utilizare, precum și condițiilor de mediu. Pentru informații suplimentare, accesează [www.bosch-professional.com/wac](http://www.bosch-professional.com/wac).

## Accumulator

### Montarea și demontarea acumulatorului (consultă imaginile A1-A2)



► **Nu introduceți forțat acumulatorul.** Acumulatorul este proiectat astfel încât să poată fi introdus în adaptor numai în poziția corectă.

Pentru **montarea** acumulatorului **(6)** împingeți acumulatorul până la opritor în adaptorul pentru acumulator **(1)**.

Pentru **extragerea** acumulatorului **(6)**, apăsați tastele de deblocare **(7)** la acumulator și scoateți-l din adaptorul pentru acumulator **(1)**.

## Indicatorul stării de încărcare a acumulatorului

LED-urile verzi ale indicatorului stării de încărcare a acumulatorului indică starea de încărcare a acumulatorului. Din considerente legate de siguranță, verificarea stării de încărcare este posibilă numai cu scula electrică oprită.

Pentru indicarea stării de încărcare, apăsați tasta  sau . Acest lucru este posibil și când acumulatorul nu este montat pe scula electrică.

Dacă, după apăsarea tastei pentru indicarea stării de încărcare, nu se aprinde niciun LED, înseamnă că acumulatorul este defect și trebuie înlocuit.

### Tip de acumulator GBA 18V...



LED	Capacitate
Aprindere continuă de 3 ori în verde	60–100%
Aprindere continuă de 2 ori în verde	30–60%
Aprindere continuă o dată în verde	5–30%
Aprindere intermitentă o dată în verde	0–5%

### Tip de acumulator ProCORE18V...



LED	Capacitate
Aprindere continuă de 5 ori în verde	80–100%
Aprindere continuă de 4 ori în verde	60–80%
Aprindere continuă de 3 ori în verde	40–60%
Aprindere continuă de 2 ori în verde	20–40%
Aprindere continuă o dată în verde	5–20%
Aprindere intermitentă o dată în verde	0–5%

## Indicații privind manevrarea optimă a acumulatorului

Protejați acumulatorul împotriva umezelii și apei.

Depozitați acumulatorul numai la temperaturi cuprinse între -20 °C și 50 °C. Nu lăsați acumulatorul în autovehicul, de exemplu, pe timpul verii.

Ocazional curățați fantele de ventilație ale acumulatorului utilizând o pensulă moale, curată și uscată.

Un timp de funcționare considerabil redus după încărcare indică faptul că acumulatorul s-a uzat și trebuie înlocuit.

Respectați instrucțiunile privind eliminarea.

## Funcționarea

### Încărcarea dispozitivelor USB externe (consultă imaginea B)

Prin intermediul portului USB al adaptorului pentru acumulator **(1)** poți prelungi durata de funcționare a acumulatorilor aferenți diferitelor dispozitive USB, de exemplu, telefon mobil, MP3 player sau tabletă.

► **Asigurați-vă că dispozitivul dumneavoastră USB extern poate fi încărcat prin portul USB al adaptorului pentru acumulator. Pentru aceasta, țineți cont de specificațiile din secțiunea „Date tehnice”.**

- Introdu cablul de încărcare al dispozitivului USB în portul USB **(2)** al adaptorului pentru acumulator **(1)**.
- Apasă tasta de pornire **(5)** pentru a activa adaptorul pentru acumulator. Tasta de pornire **(5)** se aprinde.  
Dacă nu este racordat niciun cablu de încărcare, porturile USB se dezactivează automat după 30 de secunde. Tasta de pornire **(5)** se stinge.

Pentru a economisi energie, porturile USB se dezactivează automat după finalizarea procesului de încărcare.

### Racordarea elementului de încălzire (consultă imaginea B)

- Introdu ștecherul elementului de încălzire în priză **(3)** de la adaptorul pentru acumulator **(1)**.
- Apasă tasta de pornire **(5)** pentru a activa adaptorul pentru acumulator. Tasta de pornire **(5)** se aprinde.  
Efectuează setarea pe îmbrăcămintea de lucru cu sistem de încălzire. Respectă instrucțiunile de utilizare pentru îmbrăcămintea de lucru cu sistem de încălzire.
- Introdu adaptorul pentru acumulator **(1)** în buzunarul prevăzut în acest scop al articolului de îmbrăcămintă sau atârână adaptorul pentru acumulator cu ajutorul clemei de prindere **(4)** la centura ta.

## Remedierea defecțiunilor

Problemă	Remediere
Dispozitivul USB extern nu poate fi încărcat prin intermediul portului USB.	<p>Încarcă acumulatorul</p> <p>Racordează cablul de încărcare al dispozitivului USB extern la portul USB <b>(2)</b> al adaptorului pentru acumulator <b>(1)</b>. Activează adaptorul pentru acumulator <b>(1)</b> cu tasta de pornire <b>(5)</b>.</p> <p>Dispozitivul USB extern nu poate fi încărcat prin intermediul portului USB al adaptorului pentru acumulator (ține cont de specificațiile de la paragraful „Date tehnice”<sup>A)</sup>).</p>
Elementul de încălzire nu se încălzește.	<p>Încarcă acumulatorul</p> <p>Conectează cablul elementului de încălzire cu bucuș <b>(2)</b> de la adaptorul pentru acumulator <b>(1)</b>. Activează adaptorul pentru acumulator <b>(1)</b> cu tasta de pornire <b>(5)</b>.</p>
Articolul de îmbrăcăminte nu se încălzește, iar dispozitivul USB extern nu se încarcă.	<p>Scoate acumulatorul din adaptor.</p> <p>Așteaptă 10 secunde</p> <p>Reintrodu acumulatorul în adaptor.</p>

A) În ciuda concordanței datelor tehnice, unele dispozitive USB externe nu pot fi încărcate cu acest adaptor pentru acumulator.

## Întreținere și service

### Serviciu de asistență tehnică post-vânzări și consultanță clienți

Serviciul nostru de asistență tehnică răspunde întrebărilor tale atât în ceea ce privește întreținerea și repararea produsului tău, cât și referitor la piesele de schimb. Pentru desenele descompuse și informații privind piesele de schimb, poți de asemenea să accesezi:

**[www.bosch-pt.com](http://www.bosch-pt.com)**

Echipa de consultanță Bosch îți stă cu plăcere la dispoziție pentru a te ajuta în chestiuni legate de produsele noastre și accesoriile acestora.

În caz de reclamații și comenzi de piese de schimb, te rugăm să specifice neapărat numărul de identificare compus din 10 cifre, indicat pe plăcuța cu date tehnice a produsului.

## România

Robert Bosch SRL  
PT/MKV1-EA  
Service scule electrice  
Strada Horia Măcelariu Nr. 30-34, sector 1  
013937 București  
Tel.: +40 21 405 7541  
Fax: +40 21 233 1313  
E-Mail: BoschServiceCenter@ro.bosch.com  
www.bosch-pt.ro

### Mai multe adrese ale unităților de service sunt disponibile la:

[www.bosch-pt.com/serviceaddresses](http://www.bosch-pt.com/serviceaddresses)

## Transport

Acumulatorii litiu-ion sunt în conformitate cu cerințele legislației privind transportul mărfurilor periculoase. Acumulatorii pot fi transportați rutier fără restricții de către utilizator.

În cazul transportului de către terți (de exemplu: transport aerian sau prin firmă de expediții) trebuie respectate cerințe speciale privind ambalarea și marcarea. În această situație, la pregătirea expedierii trebuie consultat un expert în domeniul transportului mărfurilor periculoase.

Expediați acumulatorii numai în cazul în care carcasa acestora este intactă. Acoperiți cu bandă de lipit contactele deschise și ambalați astfel acumulatorul încât să nu se poată deplasa în interiorul ambalajului. Vă rugăm să respectați eventualele norme naționale suplimentare.

## Eliminarea



Aparatele electrice, acumulatorii/bateriile, accesoriile și ambalajele trebuie predate unui centru de reciclare ecologică.



Nu elimina aparatele electrice și acumulatorii/bateriile împreună cu deșeurile menajere!

### Numai pentru statele membre UE:

Conform Directivei Europene 2012/19/UE privind deșeurile de echipamente electrice și electronice și transpunerea acesteia în legislația națională, aparatele electrice scoase din uz și, conform Directivei Europene 2006/66/CE, acumulatorii/bateriile defecte/defecte



sau uzați/uzate trebuie colectați/colectate separat și predați/predate la un centru de reciclare ecologică.

În cazul eliminării necorespunzătoare, aparatele electrice și electronice pot avea un efect nociv asupra mediului și sănătății din cauza posibilei prezențe a substanțelor periculoase.

### Acumulatori/Baterii:

#### Litiu-ion:

Respectă observațiile din secțiunea Transportul (vezi „Transport“, Pagina 160).

## Български

### Указания за сигурност



**Прочетете внимателно всички указания и инструкции за безопасност.** Пропуски при спазването на инструкциите за безопасност и указанията за работа могат да имат за последствие токов удар, пожар и/или тежки травми.

**Съхранявайте тези указания на сигурно място.**

- ▶ **Използвайте само посочените в техническите данни акумулаторни батерии.** Използването на други акумулаторни батерии може да предизвика наранявания и опасност от пожар.
- ▶ **Не вкарвайте акумулаторната батерия в адаптора, ако освобождаващите бутони са счупени или повредени.** Възможно е акумулаторната батерия да изпадне по време на работа.
- ▶ **Не отваряйте акумулаторната батерия.** Съществува опасност от възникване на късо съединение.
- ▶ **При повреждане и неправилна експлоатация от акумулаторната батерия могат да се отделят пари.** Акумулаторната батерия може да се запали или да експлодира. Погрижете се за добро проветряване и при оплаквания се обърнете към лекар. Парите могат да раздразнят дихателните пътища.
- ▶ **При неправилно използване или повредена акумулаторна батерия от нея може да изтече електролит.** Избягвайте контакта с него. Ако въпреки това на кожата Ви попадне електролит, изплакнете мястото обилно с вода. Ако елек-

**тролит попадне в очите Ви, незабавно се обърнете за помощ към очен лекар.** Електролитът може да предизвика изгаряния на кожата.

- ▶ **Акумулаторната батерия може да бъде повредена от остри предмети, напр. пирони или отвертки, или от силни удари.** Може да бъде предизвикано вътрешно късо съединение и акумулаторната батерия може да се запали, да запуши, да експлодира или да се прегрее.
- ▶ **Предпазвайте неизползваните акумулаторни батерии от контакт с големи или малки метални предмети, напр. кламери, монети, ключове, пирони, винтове и др.п., тъй като те могат да предизвикат късо съединение.** Последствията от късото съединение могат да бъдат изгаряния или пожар.



**Предпазвайте акумулаторната батерия от високи температури, напр. вследствие на продължително излагане на директна слънчева светлина, огън, мръсотия, вода и овлажняване.** Има опасност от експлозия и късо съединение.

## Описание на продукта и дейността



**Прочетете внимателно всички указания и инструкции за безопасност.** Пропуски при спазването на инструкциите за безопасност и указанията за работа могат да имат за следствие токов удар, пожар и/или тежки травми.

Моля, имайте предвид изображенията в предната част на ръководството за работа.

### Предназначение на електроинструмента

Акумулаторният адаптер служи за поставяне на литиево-йонна акумулаторна батерия на Бош с напрежение 18 V като източник на напрежение. С акумулаторния адаптер могат да бъдат захранвани едновременно максимум две USB устройства, както един отоплителен елемент за електрическо яке.

### Изобразени елементи

Номерирането на изобразените компоненти се отнася до изображението на електроинструмента на графичната страница.

- (1) Адаптер за акумулаторна батерия
- (2) USB интерфейс
- (3) Букса за щекер на отоплителен елемент на електрическо яке
- (4) Скоба за окачване на колан

- (5) Бутон за включване на акумулаторния адаптор
  - (6) Акумулаторна батерия<sup>а)</sup>
  - (7) Освобождаващ бутон за акумулаторната батерия
- а) **Изображенията на фигурите и описанията допълнителни приспособления не са включени в стандартната окомплектовка на уреда. Изчерпателен списък на допълнителните приспособления можете да намерите съответно в каталога ни за допълнителни приспособления.**

## Технически данни

Адаптер за акумулаторна батерия		GAA 18V-48
Каталожен номер		<b>1 600 A02 C..</b>
USB порт		2 x тип A
– Изходящо напрежение	V=	5
– Изходящ ток <sup>А)</sup> при 1 USB уред	A	2,4
– Изходящ ток <sup>А)</sup> на USB порт при 2 USB уреда	A	2,4
Куплунг за отоплителен елемент		Отопляемо работно облекло
– Изходящо напрежение	V=	12
– Изходящ ток <sup>В)</sup>	A	1,2
Макс. допустима дължина на USB-кабела	m	1,5
Препоръчителна температура на околната среда при зареждане	°C	0 ... +35
Разрешена температура на околната среда при работа <sup>С)</sup> и при складиране	°C	-20 ... +50
Препоръчителни акумулаторни батерии		GBA 18V... ProCORE18V...
Препоръчителни зарядни устройства		GAL 18... GAX 18... GAL 36...

А) Действителният изходящ ток зависи от включеното USB-устройство.

В) Действителният изходящ ток зависи от настройката на отопляемото работно облекло.

С) Ограничена мощност при температури <0 °C.

Стойностите могат да варират според продукта и да зависят от условията на употреба и на околната среда. Допълнителна информация на [www.bosch-professional.com/wac](http://www.bosch-professional.com/wac).

## Акумулаторна батерия

### Поставяне и изваждане на акумулаторната батерия (вж. фиг. A1–A2)



► При поставяне на акумулаторната батерия не прилагайте сила. Акумулаторната батерия е конструирана така, че може да бъде вкарана в адаптора само в една позиция.

За да **поставите** акумулаторната батерия **(6)** я вкарайте до упор в адаптера **(1)**.

За **изваждане** на акумулаторната батерия **(6)** натиснете освобождаващия бутон **(7)** на акумулаторната батерия и я издърпайте от адаптора **(1)**.

### Индикатор за акумулаторната батерия

Зелените светодиоди на индикатора за акумулаторната батерия показват степента на зареденост на акумулаторната батерия. Поради съображения за сигурност проверката на степента на зареденост е възможна само когато електроинструментът е в покой.

За да видите степента на зареденост на батерията, натиснете бутона за индикация  или . Това е възможно също и при извадена акумулаторна батерия.

Ако след натискане на бутона за индикация не свети нито един светодиод, акумулаторната батерия е повредена и трябва да бъде заменена.

#### Акумулаторна батерия модел GBA 18V...



Светодиод	Капацитет
Непрекъснато светене 3 × зелено	60–100 %
Непрекъснато светене 2 × зелено	30–60 %
Непрекъснато светене 1 × зелено	5–30 %
Мигаща светлина 1 × зелено	0–5 %

**Акумулаторна батерия модел ProCORE18V...**

Светодиод	Капацитет
Непрекъснато светене 5 × зелено	80–100 %
Непрекъснато светене 4 × зелено	60–80 %
Непрекъснато светене 3 × зелено	40–60 %
Непрекъснато светене 2 × зелено	20–40 %
Непрекъснато светене 1 × зелено	5–20 %
Мигаща светлина 1 × зелено	0–5 %

**Указания за оптимална работа с акумулаторната батерия**

Предпазвайте акумулаторната батерия от влага и вода.

Съхранявайте акумулаторната батерия само в температурния диапазон от –20 °C до 50 °C. Напр. не оставяйте акумулаторната батерия през лятото в автомобил на слънце.

Периодично почиствайте вентилационните отвори на акумулаторната батерия с мека чиста и суха четка.

Съществено съкратено време за работа след зареждане показва, че акумулаторната батерия е изхабена и трябва да бъде заменена.

Спазвайте указанията за бракуване.

**Работа****Зареждане на външни USB устройства (вж. фиг. В)**

С помощта на USB портовете върху акумулаторния адаптор (1) можете да удължите времето за работа на различни акумулаторни USB устройства, напр. мобилни телефони, MP3-плейъри или таблети.

- ▶ **Уверете се, че Вашето устройство може да бъде зареждано от USB-интерфейса на адаптера за акумулаторна батерия. За целта вижте данните в раздела Технически данни.**
- Включете кабела за зареждане от вашето USB устройство в USB буксата (2) на акумулаторния адаптор (1).

- Натиснете пусковия бутон **(5)** за активиране на акумулаторния адаптор. Пусковият бутон **(5)** светва.

Ако не бъде включен захранващ кабел на устройство, след 30 секунди USB портовете се изключват автоматично. Пусковият бутон **(5)** угасва.

За пестене на енергия след приключване на зареждането USB портовете се изключват автоматично.

### Свързване на отоплителен елемент (вж. фиг. В)

- Вкарайте съединителния щекер на отоплителния елемент в буксата **(3)** на адаптора на акумулаторната батерия **(1)**.

- Натиснете пусковия бутон **(5)** за активиране на акумулаторния адаптор. Пусковият бутон **(5)** светва.

Извършете настройката на отопляемото работно облекло. Спазвайте инструкцията за експлоатация на отопляемото работно облекло.

- Вкарайте адаптора **(1)** в предвидения за целта джоб в дрехата или го окачете на колана си с халката **(4)**.

### Отстраняване на повреди

Проблем	Помощ
Външното USB-устройство не се зарежда от USB-куплунга.	Зареждане на акумулаторната батерия Включете захранващия кабел на външното USB устройство в USB-интерфейса <b>(2)</b> на акумулаторния адаптор <b>(1)</b> . Активирайте акумулаторния адаптор <b>(1)</b> с пусковия бутон <b>(5)</b> .
Отоплителният елемент не се нагрява.	Външното USB устройство не може да бъде зареждано от USB куплунга на акумулаторния адаптер (спазвайте данните в раздела "Технически данни" <sup>A)</sup> ). Зареждане на акумулаторната батерия Свържете кабела на отоплителния елемент с буксата <b>(2)</b> към акумулаторния адаптор <b>(1)</b> . Активирайте акумулаторния адаптор <b>(1)</b> с пусковия бутон <b>(5)</b> .
Дрехата не се загрева и външното USB устройство не се зарежда.	Извадете акумулаторната батерия от адаптера. Изчакайте 10 секунди

**Проблем****Помощ**

Отново поставете акумулаторната батерия в адаптера.

- A) Въпреки съответствието на техническите параметри, някои външни USB-устройства не могат да бъдат зареджани от този адаптер за акумулаторни батерии.

## Поддържане и сервиз

### Клиентска служба и консултация относно употребата

Сервизът ще отговори на въпросите Ви относно ремонти и поддръжка на закупения от Вас продукт, както и относно резервни части. Покомпонентни чертежи и информация за резервните части ще откриете и на:

**[www.bosch-pt.com](http://www.bosch-pt.com)**

Екипът по консултация относно употребата на Bosch ще Ви помогне с удоволствие при въпроси за нашите продукти и техните аксесоари.

Моля, при въпроси и при поръчване на резервни части винаги посочвайте 10-цифрения каталожен номер, изписан на табелката на уреда.

#### България

Robert Bosch SRL

Service scule electrice

Strada Horia Măcelariu Nr. 30–34, sector 1

013937 București, România

Тел.: +359(0)700 13 667 (Български)

Факс: +40 212 331 313

Email: [BoschServiceCenterBG@ro.bosch.com](mailto:BoschServiceCenterBG@ro.bosch.com)

[www.bosch-pt.com/bg/bg/](http://www.bosch-pt.com/bg/bg/)

#### Други сервизни адреси ще откриете на:

[www.bosch-pt.com/serviceaddresses](http://www.bosch-pt.com/serviceaddresses)

### Транспортиране

Литиево-йонните акумулаторни батерии подлежат на разпоредбите на законодателството за работа с опасни продукти. Акумулаторните батерии могат да бъдат транспортирани от потребителя на публични места без допълнителни разрешителни.

При транспортиране от трети страни (напр. при въздушен транспорт или ползване на куриерски услуги) има специални изисквания към опаковането и обозначаването им. За целта при подготовката на пакетирането се консултирайте с експерт в съответната област.

Изпращайте акумулаторни батерии само ако корпусът им не е повреден. Изолирайте открити контактни клеми с лепящи ленти и опаковайте акумулаторните батерии така, че да не могат да се изместват в опаковката си. Моля, спазвайте също и допълнителни национални предписания.

### Бракуване



С оглед опазване на околната среда електрическите уреди, обикновените или акумулаторни батерии, допълнителните принадлежности и опаковките трябва да се предават за оползотворяване на съдържащите се в тях суровини.



Не изхвърляйте електрическите уреди и акумулаторните батерии/батериите при битовите отпадъци!

### Само за страни от ЕС:

Съгласно европейска директива 2012/19/ЕС за старите електрически и електронни уреди и нейното транспортиране в националното право електрически уреди, които не могат да се ползват повече, а съгласно европейска директива 2006/66/ЕО повредени или изхабени обикновени или акумулаторни батерии, трябва да се събират и предават за оползотворяване на съдържащите се в тях суровини.

При неправилно изхвърляне старите електрически и електронни уреди поради възможното наличие на опасни вещества могат да окажат вредни влияния върху околната среда и човешкото здраве.

### Акумулаторни или обикновени батерии:

#### Литиево-йонни:

Моля, спазвайте указанията в раздела Транспортиране(вж. „Транспортиране“, Страница 167).



## Македонски

### Безбедносни напомени



#### Прочитајте ги сите безбедносни напомени и упатства.

Грешките настанати како резултат од непридржување до безбедносните напомени и упатства може да предизвикаат електричен удар, пожар и/или тешки повреди.

#### Чувајте ги безбедносните напомени и упатства за користење и

за во иднина.

- ▶ **Користете ги само акумулаторските батерии коишто се наведени во техничките податоци.** Користењето друг вид батерии може да доведе до повреди и опасност од пожар.
- ▶ **Не ја ставајте батеријата во батерискиот адаптер, доколку копчињата за отклучување се скршени или дефектни.** Батеријата би можела да испадне за време на употребата.
- ▶ **Не ја отворајте батеријата.** Постои опасност од краток спој.
- ▶ **При оштетување и непрописна употреба на батеријата може да излезе пара.** Батеријата може да се запали или да експлодира. Внесете свеж воздух и доколку има повредени однесете ги на лекар. Парата може да ги надразни дишните патишта.
- ▶ **При погрешно користење или при оштетена батерија може да истече запалива течност од батеријата. Избегнувајте контакт со неа. Доколку случајно дојдете во контакт со течноста, исплакнете со вода. Доколку течноста дојде во контакт со очите, побарајте лекарска помош.** Истечената течност од батеријата може да предизвика кожни иритации или изгореници.
- ▶ **Батеријата може да се оштети од острите предмети како на пр. клинци или одвртувач или со надворешно влијание.** Може да дојде до внатрешен краток спој и батеријата може да се запали, да пушти чад, да експлодира или да се прегрее.
- ▶ **Неупотребената батерија држете ја подалеку од канцелариски спојувалки, клучеви, железни пари, клинци, завртки или други мали метални предмети, што може да предизвикаат премостување на контактите.** Краток спој меѓу контактите на батеријата може да предизвика изгореници или пожар.



**Заштитете ја батеријата од топлина, на пр. од долготрајно изложување на сончеви зраци, оган, нечистотии, вода и влага.**

Инаку, постои опасност од експлозија и краток спој.

## Опис на производот и перформансите



**Прочитајте ги сите безбедносни напомени и упатства.**

Грешките настанати како резултат од непридржување до безбедносните напомени и упатства може да предизвикаат електричен удар, пожар и/или тешки повреди.

Внимавајте на сликите во предниот дел на упатството за користење.

### Наменета употреба

Батерискиот адаптер служи за прифат на Bosch 18-V литиум-јонски батерии како извор на напон. Со батерискиот адаптер може истовремено да се снабдат со напон максимално два USB-уреди, како и еден зелен елемент за грејна јакна.

### Илустрација на компоненти

Нумерирањето на илустрираните компоненти се однесува на приказот на електричниот алат на графичката страница.

- (1) Батериски адаптер
- (2) USB-конектор
- (3) Конектор за приклучокот на грејниот елемент на грејната јакна
- (4) Држач за појас
- (5) Копче за вклучување за активирање на батерискиот адаптер
- (6) Акумулаторска батерија<sup>a)</sup>
- (7) Копче за отворање на батеријата

a) Опишаната опрема прикажана на сликите не е дел од стандардниот обем на испорака. Целосната опрема може да ја најдете во нашата Програма за опрема.

### Технички податоци

Батериски адаптер	GAA 18V-48
Број на дел	1 600 A02 C..
USB-приклучок	2 x тип A

Батериски адаптер		GAA 18V-48
– Излезен напон	V=	5
– Излезна струја <sup>A)</sup> кај 1 USB-уред	A	2,4
– Излезна струја <sup>A)</sup> кај USB-порта кај 2 USB-уреди	A	2,4
Приклучок за зелен елемент		Работна облека што може да се загрева/затопли
– Излезен напон	V=	12
– Излезна струја <sup>B)</sup>	A	1,2
макс. дозволена должина на USB-кабел	m	1,5
препорачана околна температура при полнење	°C	0 ... +35
дозволена околна температура при работење <sup>C)</sup> и при складирање	°C	-20 ... +50
препорачани акумулаторски батерии		GBA 18V... ProCORE18V...
препорачани полначи		GAL 18... GAX 18... GAL 36...

A) Реалната излезна струја зависи од приклучениот USB-уред.

B) Реалната излезна струја зависи од подесувањето на работна облека што може да се загрева.

C) ограничена јачина при температури < 0 °C

Вредностите може да варираат во зависност од производот и зависат од примената и условите на животната средина. Повеќе информации може да најдете на [www.bosch-professional.com/wac](http://www.bosch-professional.com/wac).

## Батерија

### Ставање и вадење на батеријата (види слики A1–A2)



► **Не употребувајте сила при ставање на батеријата.** Батеријата е конструирана на тој начин што може да се вметне само во правилна позиција во батерискиот адаптер.

За **ставање** на батеријата **(6)** вметнете ја до крај во батерискиот адаптер **(1)**.

За **вадење** на батеријата **(6)** притиснете ги копчињата за отклучување **(7)** на батеријата и извлекете ја од батерискиот адаптер **(1)**.

### Приказ за наполнетост на батеријата

Трите зелени LED-светилки на приказот за наполнетост на батеријата ја покажуваат состојбата на наполнетост на батеријата. Од безбедносни причини, состојбата на наполнетост на батеријата може да ја проверите само доколку електричниот алат е во мирување.

Притиснете го копчето на приказот за наполнетост на батеријата,  или , за да се прикаже наполнетоста. Ова исто така е возможно и со извадена батерија.

Доколку по притискањето на копчето на приказот за наполнетост на батеријата не свети LED светилка, батеријата е дефектна и мора да се замени.

#### Тип на батерија GBA 18V...



LED-светилки	Капацитет
Трајно светло 3 × зелено	60–100 %
Трајно светло 2 × зелено	30–60 %
Трајно светло 1 × зелено	5–30 %
Трепкаво светло 1 × зелено	0–5 %

#### Тип на батерија ProCORE18V...



LED-светилки	Капацитет
Трајно светло 5 × зелено	80–100 %
Трајно светло 4 × зелено	60–80 %
Трајно светло 3 × зелено	40–60 %
Трајно светло 2 × зелено	20–40 %
Трајно светло 1 × зелено	5–20 %
Трепкаво светло 1 × зелено	0–5 %

## Напомени за оптимално користење на батериите

Заштитете ја батеријата од влага и вода.

Складирајте ја батеријата во опсег на температура од  $-20^{\circ}\text{C}$  до  $50^{\circ}\text{C}$ . Не ја оставајте батеријата на пр. во автомобилот во лето.

Повремено чистете ги отворите за проветрување на батеријата со мека, чиста и сува четка.

Скратеното време на работа по полнењето покажува, дека батеријата е потрошена и мора да се замени.

Внимавајте на напомените за отстранување.

## Употреба

### Полнење на USB-надворешни уреди (види слика В)

Со помош на USB-приклучоците на батерискиот адаптер **(1)** може да го продолжите времетраењето на батеријата на различните USB-уреди што користат акумулаторски батерии, како на пр. мобилни телефони, MP3-плеер или таблет.

► **Проверете дали може да се полни Вашиот надворешен USB-уред со USB-приклучок на батерискиот адаптер. Притоа внимавајте на информациите дадени во „Технички податоци“.**

- Вметнете го кабелот за полнење на вашиот USB-уред во USB-конекторот **(2)** на батерискиот адаптер **(1)**.
- Притиснете го копчето за вклучување **(5)** за активирање на батерискиот адаптер. Копчето за вклучување **(5)** свети. Доколку не е приклучен кабел за полнење, по 30 секунди USB-приклучокот автоматски се деактивира. Копчето за вклучување **(5)** се гаси.

За да заштедите енергија, по завршување на постапката за полнење автоматски се деактивираат USB-приклучоците.

### Приклучување на греен елемент (види слика В)

- Ставете го приклучокот на грејниот елемент во конекторот **(3)** на батерискиот адаптер **(1)**.
- Притиснете го копчето за вклучување **(5)** за активирање на батерискиот адаптер. Копчето за вклучување **(5)** свети. Направете подесување на работната облека што се загрева. Почитувајте го приложеното упатство за работната облека што се загрева.

- Ставете го батерискиот адаптер **(1)** во џебот предвиден за тоа во облеката или закачете го батерискиот адаптер со држачот **(4)** на Вашиот ремен.

## Отстранување на пречки

Проблем	Помош
На USB-приклучокот не може да се полни надворешен USB-уред.	<p>Полнење на батеријата</p> <p>Поврзете го кабелот за полнење со USB-конекторот <b>(2)</b> на батерискиот адаптер <b>(1)</b>. Активирајте го батерискиот адаптер <b>(1)</b> со копчето за вклучување <b>(5)</b>.</p> <p>Надворешниот USB-уред не може да се наполни со USB-приклучокот на батерискиот адаптер (внимавајте на информациите во „Технички податоци“<sup>A)</sup>).</p>
Грејниот елемент не се загрева.	<p>Полнење на батеријата</p> <p>Поврзете го кабелот на грејниот елемент со конекторот <b>(2)</b> на батерискиот адаптер <b>(1)</b>. Активирајте го батерискиот адаптер <b>(1)</b> со копчето за вклучување <b>(5)</b>.</p>
Облеката не се загрева и надворешниот USB-уред не се полни.	<p>Извадете ја батеријата од адаптерот.</p> <p>Почекајте 10 секунди</p> <p>Повторно вметнете ја батеријата во адаптерот.</p>

A) Некои надворешни USB-уреди, и покрај сообразноста на техничките податоци, не може да се наполнат со овој батериски адаптер.

## Одржување и сервис

### Сервисна служба и совети при користење

Сервисната служба ќе одговори на Вашите прашања во врска со поправката и одржувањето на Вашиот производ како и резервните делови. Ознаки за експлозија и информации за резервните делови исто така ќе најдете на: [www.bosch-pt.com](http://www.bosch-pt.com)  
Тимот за советување при користење на Bosch ќе ви помогне доколку имате прашања за нашите производи и опрема.

За сите прашања и нарачки на резервни делови, Ве молиме наведете го 10-цифрениот број од спецификационата плочка на производот.

**Северна Македонија**

Д.Д.Електрис  
Сава Ковачевиќ 47Њ, број 3  
1000 Скопје  
Е-пошта: dimce.dimcev@servis-bosch.mk  
Интернет: www.servis-bosch.mk  
Тел./факс: 02/ 246 76 10  
Моб.: 070 595 888

Д.П.Т.У “РОЈКА”  
Јани Лукровски бб; Т.Ц Автокоманда локал 69  
1000 Скопје  
Е-пошта: servisrojka@yahoo.com  
Тел: +389 2 3174-303  
Моб: +389 70 388-520, -530

**Дополнителни адреси на сервиси може да најдете под:**

[www.bosch-pt.com/serviceaddresses](http://www.bosch-pt.com/serviceaddresses)

**Транспорт**

Литиум-јонските батерии подлежат на барањата на Законот за опасни материи. Батериите може да се транспортираат само од страна на корисникот, без потреба од дополнителни квалификации.

При пренос на истите од страна на трети лица (на пр. воздушен транспорт или шпедиција) неопходно е да се внимава на специјалните напомени на амбалажата и ознаките. Во таков случај, при подготовката на пратката мора да се повика експерт за опасни супстанции.

Транспортирајте ги батериите само доколку куќиштето е нештетено. Залепете ги отворените контакти и спакувајте ја батеријата на тој начин што нема да се движи во амбалажата. Ве молиме внимавајте на евентуалните дополнителни национални прописи.

**Отстранување**

Електричните уреди, акумулаторските батерии/батериите, опремата и амбалажите треба да се отстранат на еколошки прифатлив начин.



Не ги фрлајте електричните уреди и батериите во домашната канта за отпадоци!

**Само за земјите од ЕУ:**

Според европската директива 2012/19/EU за стари електрични и електронски уреди и нивната употреба во националното законодавство, електричните уреди што се вон употреба и дефектните или искористените батерии според директивата 2006/66/ЕС мора одделно да се соберат и да се рециклираат за повторна употреба. Доколку се отстрануваат неправилно, електричната и електронската опрема може да имаат штетни влијанија врз животната средина и здравјето на луѓето поради можното присуство на опасни материи.

**Батерии:****Литиум-јонски:**

Внимавајте на напомените во делот Транспорт(види „Транспорт“, Страница 175).

## Srpski

### Bezbednosne napomene



**Pročitajte sve bezbednosne napomene i uputstva.** Propusti u poštovanju bezbednosnih napomena i uputstava mogu da prouzrokuju električni udar, požar i/ili teške povrede.

**Čuvajte sva uputstva i bezbednosne napomene za budućnost.**

- ▶ **Koristite samo akumulatora koji su navedeni u tehničkim podacima.** Upotreba nekih drugih akumulatora može imati za posledicu povrede i opasnost od požara.
- ▶ **Akumulator nemojte da stavljate u adapter za akumulator, ako su tasteri za deblokiranje polomljeni ili pokvareni.** Tokom režima rada akumulator može da ispadne.
- ▶ **Ne otvarajte bateriju.** Postoji opasnost od kratkog spoja.
- ▶ **Kod oštećenja i nestručne upotrebe akumulatora može doći do isparavanja. Akumulator može da izgori ili da eksplodira.** Uzmite svež vazduh i potražite lekara ako dođe do tegoba. Para može nadražiti disajne puteve.
- ▶ **Kod pogrešne primene ili oštećenja akumulatora može doći od curenja zapaljive tečnosti iz akumulatora. Izbegavajte kontakt sa njom. Kod slučajnog kontakta isperite vodom. Ako tečnost dospe u oči, dodatno potražite i lekarsku pomoć.** Tečnost koja curi iz akumulatora može da izazove nadražaje kože ili opekotine.



- ▶ **Baterija može da se ošteti ostrim predmetima, kao npr. ekserima ili odvijačima zavrtneva ili usled dejstva neke spoljne sile.** Može da dode do internog kratkog spoja i akumulatorska baterija može da izgori, dimi, eksplodira ili da se pregreje.
- ▶ **Držite nekorišćeni bateriju dalje od kancelarijskih spajalica, novčića, ključeva, eksera, zavrtanja ili drugih malih metalnih predmeta, koji mogu prouzrokovati premošćavanje kontakata.** Kratak spoj između kontakata baterije može imati za posledicu opekotine ili vatru.



**Zaštite akumulator od izvora toplote, npr. i od trajnog sunčevog zračenja, vatre, prijavštine, vode i vlage.** Postoji opasnost od eksplozije i kratkog spoja.

## Opis proizvoda i primene



**Pročitajte sve bezbednosne napomene i uputstva.** Propusti u poštovanju bezbednosnih napomena i uputstava mogu da prouzrokuju električni udar, požar i/ili teške povrede.

Vodite računa o slikama u prednjem delu uputstva za rad.

### Pravilna upotreba

Akumulatorski adapter služi za prihvatanje Bosch litijum-jonskog akumulatora od 18 V kao izvora napajanja. Akumulatorskim adapterom možete odjednom napajati najviše dva USB uređaja kao i jedan grejni element za jaknu sa grejanjem.

### Prikazane komponente

Označavanje brojevima prikazanih komponenata odnosi se na prikaz električnog alata na grafičkoj stranici.

- (1) Akumulatorski adapter
- (2) USB utičnica
- (3) Utičnica za priključni utikač grejnog elementa jakne sa grejanjem
- (4) Stezaljka za držanje na pojasu
- (5) Taster za uključivanje radi aktiviranja akumulatorskog adaptera
- (6) Akumulator<sup>a)</sup>
- (7) Taster za deblokiranje akumulatora

a) **Prikazani ili opisani pribor ne spada u standardno pakovanje. Kompletni pribor možete da nađete u našem programu pribora.**

## Tehnički podaci

Akumulatorski adapter		GAA 18V-48
Broj artikla		<b>1 600 A02 C..</b>
USB priključak		2 x tip A
– Izlazni napon	V=	5
– Izlazna struja <sup>A)</sup> za 1 USB uređaj	A	2,4
– Izlazna struja <sup>A)</sup> na svakom USB ulazu za 2 USB uređaja	A	2,4
Priključak grejnog elementa		Radna odeća sa grejanjem
– Izlazni napon	V=	12
– Izlazna struja <sup>B)</sup>	A	1,2
Maks. dozvoljena dužina USB kablova	m	1,5
Preporučena temperatura okruženja prilikom punjenja	°C	0 ... +35
Dozvoljena temperatura okruženja prilikom rada <sup>C)</sup> i prilikom skladištenja	°C	-20 ... +50
Preporučeni akumulatori		GBA 18V... ProCORE18V...
Preporučeni punjači		GAL 18... GAX 18... GAL 36...

A) Stvarna izlazna struja zavisi od priključenog USB uređaja.

B) Stvarna izlazna struja zavisi od podešavanja radne odeće sa grejanjem.

C) Ograničena snaga pri temperaturama < 0 °C.

Vrednosti mogu da se razlikuju u zavisnosti od proizvoda i zavise od uslova upotrebe i uslova iz okoline. Dodatne informacije možete pogledati na adresi [www.bosch-professional.com/wac](http://www.bosch-professional.com/wac).

## Akumulator

### Ubacivanje i vađenje akumulatora (videti slike A1–A2)



- ▶ **Prilikom ubacivanja akumulatora nemojte da primenjujete silu.** Akumulator je konstruisan tako da u akumulatorski adapter možete da ga ubacite samo u pravilnoj poziciji.

Za **ubacivanje** akumulatora **(6)** gurajte akumulator do graničnika u akumulatorski adapter **(1)**.

Za **vađenje** akumulatora **(6)** pritisnite tastere za deblokiranje **(7)** na akumulatoru i izvucite ga iz akumulatorskog adaptera **(1)**.

### Prikaz statusa napunjenosti akumulatora

Zeleni LED indikatori prikaza napunjenosti akumulatora prikazuju status napunjenosti akumulatora. Iz sigurnosnih razloga, provera stanja napunjenosti je moguća samo kada je električni alat u stanju mirovanja.

Pritisnite taster za prikaz statusa napunjenosti  ili  da bi bio prikazan status napunjenosti. To je moguće i kada je demontiran akumulator.

Ukoliko nakon pritiskanja tastera za prikaz statusa napunjenosti ne svetli nijedan LED indikator, znači da je akumulator neispravan i da mora biti zamenjen.

#### Tip akumulatora GBA 18V...



LED	Kapacitet
Trajno svetlo 3 × zeleno	60–100%
Trajno svetlo 2 × zeleno	30–60%
Trajno svetlo 1 × zeleno	5–30%
Trepćuće svetlo 1 × zeleno	0–5%

#### Tip akumulatora ProCORE18V...



LED	Kapacitet
Trajno svetlo 5 × zeleno	80–100%
Trajno svetlo 4 × zeleno	60–80%
Trajno svetlo 3 × zeleno	40–60%
Trajno svetlo 2 × zeleno	20–40%
Trajno svetlo 1 × zeleno	5–20%
Trepćuće svetlo 1 × zeleno	0–5%

## Uputstva za optimalno ophodjenje sa akumulatorom

Zaštitite akumulator od vlade i vode.

Lagerujte akumulator samo u području temperature od -20 °C do 50 °C. Ne ostavljajte akumulator leti npr. u autu.

Čistite povremeno proreze za ventilaciju akumulatora sa mekom, čistom i suvom četkicom.

Bitno skraćeno vreme rada posle punjenja pokazuje da je akumulator istrošen i da se mora zameniti.

Obratite pažnju na uputstva za uklanjanje otpada.

## Režim rada

### Punjenje eksternih USB uređaja (videti sliku B)

Pomoću USB priključaka na akumulatorskom adapteru (1) možete da produžite vreme rada akumulatora različitih USB uređaja koji se puštaju u rad preko akumulatora, kao što su npr. mobilni telefon, MP3 plejer ili tablet.

► **Uverite se da eksterni USB uređaj možete da napunite pomoću USB priključka na akumulatorskom adapteru. Za to obratite pažnju na podatke u odeljku „Tehnički podaci“.**

- Kabl za punjenje USB uređaja povežite sa USB utičnicom (2) na akumulatorskom adapteru (1).
- Pritisnite taster za uključivanje (5) radi aktiviranja akumulatorskog adaptera. Taster za uključivanje (5) svetli.  
Ako kabl za punjenje nije priključen, USB priključci se automatski deaktiviraju posle 30 sekundi. Taster za uključivanje (5) se gasi.

Nakon završenog postupka punjenja, USB priključci se radi uštede energije automatski deaktiviraju.

### Priključivanje grejnog elementa (videti sliku B)

- Priključni utikač grejnog elementa umetnite u utičnicu (3) na akumulatorskom adapteru (1).
- Pritisnite taster za uključivanje (5) radi aktiviranja akumulatorskog adaptera. Taster za uključivanje (5) svetli.  
Izvršite podešavanje radne odeće sa grejanjem. Obratite pažnju na uputstvo za upotrebu radne odeće sa grejanjem.

- Akumulatorski adapter **(1)** ugurajte u za to predviđeni džep na komadu odeće ili ga zakačite za vaš pojas pomoću stezaljke za držanje na pojasu **(4)**.

## Otklanjanje smetnji

Problem	Rešenje
Eksterni USB uređaj ne možete da puniti na USB priključku.	<p><b>Punjenje akumulatora</b></p> <p>Kabl za punjenje eksternog USB uređaja povežite sa USB utičnicom <b>(2)</b> na akumulatorskom adapteru <b>(1)</b>. Aktivirajte akumulatorski adapter <b>(1)</b> pomoću tastera za uključivanje <b>(5)</b>.</p> <p>Eksterni USB uređaj ne može da se puni pomoću USB priključka na akumulatorskom adapteru (obratite pažnju na podatke u odeljku „Tehnički podaci“ <sup>A)</sup>).</p>
Grejni element se ne zagreva.	<p><b>Punjenje akumulatora</b></p> <p>Povežite kabl grejnog elementa sa utičnicom <b>(2)</b> na akumulatorskom adapteru <b>(1)</b>. Aktivirajte akumulatorski adapter <b>(1)</b> pomoću tastera za uključivanje <b>(5)</b>.</p>
Komad odeće se ne zagreva i eksterni USB uređaj se ne puni.	<p>Izvadite akumulator iz adaptera.</p> <p>Sačekajte 10 sekundi.</p> <p>Ponovo umetnite akumulator u adapter.</p>

A) Neke eksterne USB uređaje uprkos saglasnosti sa tehničkim podacima ne možete da puniti pomoću akumulatorskog adaptera.

## Održavanje i servis

### Servis i saveti za upotrebu

Servis odgovara na vaša pitanja u vezi sa popravkom i održavanjem vašeg proizvoda kao i u vezi sa rezervnim delovima. Šematske prikaze i informacije u vezi rezervnih delova naći ćete i pod: **www.bosch-pt.com**

Bosch tim za konsultacije vam rado pomaže tokom primene, ukoliko imate pitanja o našim proizvodima i njihovom priboru.

Molimo da kod svih pitanja i naručivanja rezervnih delova neizostavno navedete broj artikla sa 10 brojanih mesta prema tipskoj pločici proizvoda.

### Srpski

Bosch Elektroservis  
Dimitrija Tucovića 59  
11000 Beograd  
Tel.: +381 11 644 8546  
Tel.: +381 11 744 3122  
Tel.: +381 11 641 6291  
Fax: +381 11 641 6293  
E-Mail: office@servis-bosch.rs  
www.bosch-pt.rs

### Dodatne adrese servisa pogledajte na:

[www.bosch-pt.com/serviceaddresses](http://www.bosch-pt.com/serviceaddresses)

### Transport

Litijum-jonski akumulatori podležu propisima koji važe za opasne materije. Korisnik može transportovati akumulatora na drumu bez drugih pakovanja.

Kod slanja preko trećih lica (npr. vazдушnim transportom ili špedicijom) mora se obratiti pažnja na posebne zahteve u pogledu pakovanja i označavanja. Tada se kod pripreme paketa za slanje mora pozvati stručnjak za opasne materije.

Akumulatorske baterije šaljite samo ako kućište nije oštećeno. Odlepite otvorene kontakte i upakujte akumulatorsku bateriju tako, da se ne pokreće u paketu. Molimo da obratite pažnju na eventualne dalje nacionalne propise.

### Uklanjanje đubreta



Električne uređaje, akumulatorske baterije/akumulatore, pribor i pakovanja treba predati na reciklažu koja je u skladu sa zaštitom životne sredine.



Električne uređaje i akumulatorske baterije/baterije nemojte da bacate u kućno smeće!

### Samo za EU-zemlje:

Prema evropskoj direktivi 2012/19/EU o starim električnim i elektronskim uređajima i njenoj primeni u nacionalnom pravu, električni uređaji koji se više ne mogu koristiti, a prema evropskoj direktivi 2006/66/EC akumulatori/baterije koje su u kvaru ili istrošene moraju se odvojeno sakupljati i uključiti u reciklažu koja ispunjava ekološke uslove.

Ukoliko se elektronski i električni uređaji otklone u otpad na neispravan način, moguće opasne materije mogu da imaju štetno dejstvo na životnu sredinu i zdravlje ljudi.

**Akumulatori/baterije:****Litijum-jonski:**

Obratite pažnjo na napomene u odeljku „Transport“ (videti „Transport“, Strana 182).

## Slovenščina

### Varnostna opozorila



**Preberite vsa varnostna opozorila in navodila.** Neupoštevanje varnostnih opozoril in navodil lahko povzroči električni udar, požar in/ali hude poškodbe.

**Vsa opozorila in navodila shranite za prihodnjo uporabo.**

- ▶ **Uporabljajte samo akumulatorske baterije, ki so navedene v tehničnih podatkih.** Uporaba drugih akumulatorskih baterij lahko pripelje do poškodb in nevarnosti požara.
- ▶ **Akumulatorske baterije ne vstavljajte v adapter, če so sprostitvene tipke polomljene ali pokvarjene.** Akumulatorska baterija lahko med uporabo izpade.
- ▶ **Akumulatorske baterije ne odpirajte.** Nevarnost kratkega stika.
- ▶ **Če je akumulatorska baterija poškodovana ali če jo nepravilno uporabljate, lahko iz nje uhajajo pare. Akumulatorska baterija se lahko vname ali eksplodira.** Poskrbite za dovod svežega zraka in se v primeru težav obrnite na zdravnika. Pare lahko povzročijo draženje dihalnih poti.
- ▶ **V primeru napačne uporabe ali poškodovane akumulatorske baterije lahko iz akumulatorske baterije izteče tekočina. Izogibajte se stiku z njo. Pri naključnem stiku prizadeto mesto izperite z vodo. Če pride tekočina v oko, poleg tega poiščite tudi zdravniško pomoč.** Iztekajoča akumulatorska tekočina lahko povzroči draženje kože ali opekline.
- ▶ **Koničasti predmeti, kot so na primer žebli ali izvijači, in zunanji vplivi lahko poškodujejo akumulatorsko baterijo.** Pojavi se lahko kratek stik, zaradi katerega lahko akumulatorska baterija zgori, se osmodi, pregreje ali eksplodira.
- ▶ **Akumulatorska baterija, ki je ne uporabljate, ne sme priti v stik s pisarniškimi sponkami, kovanci, ključi, žebli, vijaki in drugimi manjšimi kovinskimi predmeti, ki bi lahko povzročili premostitev kontaktov.** Kratek stik med akumulatorskimi kontakti lahko povzroči opekline ali požar.



**Akumulatorsko baterijo zaščitite pred vročino, npr. tudi pred neposredno sončno svetlobo, ognjem, umazanijo, vodo in vlago.**



Obstaja nevarnost eksplozije in kratkega stika.

## Opis izdelka in storitev



**Preberite vsa varnostna opozorila in navodila.** Neupoštevanje varnostnih opozoril in navodil lahko povzroči električni udar, požar in/ali hude poškodbe.

Upoštevajte slike na začetku navodil za uporabo.

### Namenska uporaba

Polnilni adapter za akumulatorske baterije je združljiv z Bosch-evimi 18-voltnimi litij-ionskimi akumulatorskimi baterijami, ki služijo kot vir električnega napajanja. Polnilni adapter za akumulatorske baterije lahko sočasno napaja največ dve napravi USB in grelni element za ogrevana delovna oblačila.

### Komponente na sliki

Oštevilčenje komponent na sliki se nanaša na shemo električnega orodja na strani s shemami.

- (1) Polnilni adapter za akumulatorske baterije
- (2) Vhod USB
- (3) Vtičnica za priklop grelnega elementa za ogrevani jopič
- (4) Zanka za obešanje
- (5) Tipka za vklop polnilnega adapterja za akumulatorske baterije
- (6) Akumulatorska baterija<sup>a)</sup>
- (7) Tipka za sprostitvev akumulatorske baterije

a) **Prikazan ali opisan pribor ni del standardnega obsega dobave. Celoten pribor je del našega programa pribora.**

### Tehnični podatki

<b>Polnilni adapter za akumulatorske baterije</b>	<b>GAA 18V-48</b>
Kataloška številka	<b>1 600 A02 C..</b>
Priključek USB	2 x tipa A



Polnilni adapter za akumulatorske baterije		GAA 18V-48
– Izhodna napetost	V=	5
– Izhodni tok <sup>A)</sup> priključka USB pri 1 priključeni napravi	A	2,4
– Izhodni tok <sup>A)</sup> priključka USB pri 2 priključenih napravah	A	2,4
Priključek za grelni element		Ogrevano delovno oblačilo
– Izhodna napetost	V=	12
– Izhodni tok <sup>B)</sup>	A	1,2
Najv. dovoljena dolžina kabla USB	m	1,5
Priporočena zunanja temperatura med polnjenjem	°C	0 ... +35
Dovoljena zunanja temperatura v načinu <sup>C)</sup> in med skladiščenjem	°C	-20 ... +50
Priporočene akumulatorske baterije		GBA 18V... ProCORE18V...
Priporočeni polnilniki		GAL 18... GAX 18... GAL 36...

A) Dejanski izhodni tok je odvisen od priključene naprave USB.

B) Dejanski izhodni tok je odvisen od nastavitve ogrevanega delovnega oblačila.

C) Omejena zmogljivost pri temperaturah pod 0 °C.

Vrednosti se lahko razlikujejo glede na izdelek in so odvisne od pogojev uporabe in okoljskih pogojev. Več informacij je na voljo na spletni strani [www.bosch-professional.com/wac](http://www.bosch-professional.com/wac).

## Akumulatorska baterija

### Vstavljanje in odstranjevanje akumulatorske baterije (glejte slike A1–A2)

► **Akumulatorske baterije ne vstavljajte na silo.** Akumulatorska baterija je oblikovana tako, da jo je mogoče vtakniti v adapter samo v pravilnem položaju.

Za **vstavitve** akumulatorske baterije **(6)** morate akumulatorsko baterijo v adapter za akumulatorsko baterijo **(1)** vstaviti do prislona.

Za **odstranitev** akumulatorske baterije **(6)** pritisnite sprostitveno tipko **(7)** na akumulatorski bateriji in jo potegnite iz adapterja **(1)**.

### Prikaz stanja napoljenosti akumulatorske baterije

Tri zelene LED-lučke prikaza stanja napoljenosti akumulatorske baterije prikazujejo stanje napoljenosti akumulatorske baterije. Iz varnostnih razlogov je stanje napoljenosti mogoče prikazati le, ko je električno orodje izklopljeno.

Za prikaz stanja napoljenosti pritisnite tipko  ali  na prikazu stanja napoljenosti. To je mogoče tudi takrat, ko akumulatorska baterija ni vstavljena.

Če po pritisku tipke za prikaz stanja napoljenosti LED-diode ne zasvetijo, je akumulatorska baterija okvarjena in jo je treba zamenjati.

#### Vrsta akumulatorske baterije GBA 18V...



LED-dioda	Napoljenost
3 zelene LED-diode neprekinjeno svetijo	60–100 %
2 zeleni LED-diodi neprekinjeno svetita	30–60 %
1 zelena LED-dioda neprekinjeno sveti	5–30 %
1 zelena LED-dioda utripa	0–5 %

#### Vrsta akumulatorske baterije ProCORE18V...



LED-dioda	Napoljenost
5 zelenih LED-diod neprekinjeno sveti	80–100 %
4 zelene LED-diode neprekinjeno svetijo	60–80 %
3 zelene LED-diode neprekinjeno svetijo	40–60 %
2 zeleni LED-diodi neprekinjeno svetita	20–40 %
1 zelena LED-dioda neprekinjeno sveti	5–20 %
1 zelena LED-dioda utripa	0–5 %

### Navodila za optimalno uporabo akumulatorske baterije

Akumulatorsko baterijo zavarujte pred vlago in vodo.

Akumulatorsko baterijo skladiščite samo v temperaturnem območju od –20 °C do 50 °C.

Poleti ne dovolite, da bi akumulatorska baterija obležala v avtomobilu.

Prezračevalne reže akumulatorske baterije občasno očistite z mehkim, čistim in suhim čopičem.

Bistveno krajši čas delovanja po polnjenju pomeni, da je akumulatorska baterija izrabljena in da jo je treba zamenjati.

Upoštevajte navodila za odstranjevanje.

## Delovanje

### Polnjenje zunanjih naprav USB (glejte sliko B)

S pomočjo priključkov USB na polnilnem adapterju za akumulatorske baterije **(1)** lahko podaljšate čas delovanja različnih naprav USB, ki jih napajajo akumulatorske baterije, kot so npr. mobilni telefoni, tablični računalniki ali MP3-predvajalniki.

► **Prepričajte se, da je vaša zunanjo napravo USB mogoče polniti prek USB-priključka na adapterju akumulatorske baterije. V zvezi s tem upoštevajte tudi poglavje „Tehnični podatki“.**

- Polnilni kabel naprave USB priključite v vhod USB **(2)** na polnilnem adapterju za akumulatorske baterije **(1)**.
- Pritisnite tipko za vklop **(5)** in tako aktivirajte polnilni adapter za akumulatorske baterije. Tipka za vklop **(5)** sveti.  
Če polnilni kabel ni priključen, se priključki USB samodejno izklopijo po 30 sekundah.  
Tipka za vklop **(5)** ugasne.

Za varčevanje z energijo se po končanem polnjenju priključki USB samodejno izklopijo.

### Priklop grelnega elementa (glejte sliko B)

- Priključni vtič grelnega elementa vstavite v vhod **(3)** na polnilnem adapterju za akumulatorske baterije **(1)**.
- Pritisnite tipko za vklop **(5)** in tako aktivirajte polnilni adapter za akumulatorske baterije. Tipka za vklop **(5)** sveti.  
Nastavite ustrezno funkcijo na ogrevanem delovnem oblačilu. Upoštevajte navodila za uporabo za ogrevano delovno oblačilo.
- Polnilni adapter za akumulatorske baterije **(1)** spravite v zanj predviden žep na oblačilu ali pa ga z zanko za obešanje **(4)** obesite za pas.

## Odpravljanje motenj

Težava	Ukrepi
Zunanje naprave USB ni mogoče polniti prek priključka USB.	<p>Polnjenje akumulatorske baterije</p> <p>Polnilni kabel zunanje naprave USB priključite na vhod USB <b>(2)</b> na polnilnem adapterju za akumulatorske baterije <b>(1)</b>. Polnilni adapter za akumulatorske baterije <b>(1)</b> vklopite s tipko za vklop <b>(5)</b>.</p> <p>Zunanje naprave USB ni mogoče polniti prek priključka USB na polnilnem adapterju za akumulatorske baterije (upoštevajte tehnične podatke <sup>A)</sup>).</p>
Grelni element se ne segreva.	<p>Polnjenje akumulatorske baterije</p> <p>Kabel grelnega elementa povežite z vhodom <b>(2)</b> na polnilnem adapterju za akumulatorske baterije <b>(1)</b>. Polnilni adapter za akumulatorske baterije <b>(1)</b> vklopite s tipko za vklop <b>(5)</b>.</p>
Grelni element delovnega oblačila se ne segreva in zunanja naprava USB se ne polni.	<p>Odstranite akumulatorsko baterijo iz polnilnega adapterja.</p> <p>Počakajte 10 sekund</p> <p>Znova vstavite akumulatorsko baterijo v polnilni adapter.</p>

A) Nekaterih zunanjih naprav USB s tem adapterjem za akumulatorsko baterijo ni mogoče polniti, čeprav ustrezajo tehničnim podatkom.

## Vzdrževanje in servisiranje

### Servisna služba in svetovanje uporabnikom

Servis vam bo dal odgovore na vaša vprašanja glede popravila in vzdrževanja izdelka ter nadomestnih delov. Tehnične skice in informacije glede nadomestnih delov najdete na:

**[www.bosch-pt.com](http://www.bosch-pt.com)**

Boscheva skupina za svetovanje pri uporabi vam bo z veseljem odgovorila na vprašanja o naših izdelkih in pripadajočem priboru.

Ob vseh vprašanjih in naročilih rezervnih delov nujno sporočite 10-mestno številko na tipski ploščici izdelka.

**Slovensko**

Robert Bosch d.o.o.

Verovškova 55a

1000 Ljubljana

Tel.: +00 803931

Fax: +00 803931

Mail: servis.pt@si.bosch.com

www.bosch.si

**Naslove drugih servisnih mest najdete na povezavi:**[www.bosch-pt.com/serviceaddresses](http://www.bosch-pt.com/serviceaddresses)**Transport**

Za litij-ionske akumulatorske baterije veljajo zahteve predpisov o nevarnih snoveh.

Uporabnik lahko akumulatorske baterije brez omejitev prevaža po cesti.

Pri pošiljkah, ki jih opravijo tretje osebe (npr. zračni transport ali špedicija), je treba upoštevati posebne zahteve glede embalaže in oznak. Pri pripravi odpreme mora obvezno sodelovati strokovnjak za nevarne snovi.

Akumulatorske baterije pošiljajte samo, če je njihovo ohišje nepoškodovano. Prelepite odprte kontakte in akumulatorsko baterijo zapakirajte tako, da se v embalaži ne premika. Upoštevajte tudi morebitne druge nacionalne predpise.

**Odlaganje**

Električne naprave, akumulatorske baterije/baterije, pribor in embalažo morate odvreči v reciklažo na okolju prijazen način.



Električnih naprav in akumulatorskih/običajnih baterij ne smete odvreči med gospodinjske odpadke!

**Zgolj za države Evropske unije:**

V skladu z Direktivo 2012/19/EU o odpadni električni in elektronski opremi in njenim prenosom v nacionalno zakonodajo se morajo odslužene električne naprave zbirati ločeno in odstraniti na okolju prijazen način. Prav tako se morajo v skladu z Direktivo 2006/66/ES pokvarjene ali odslužene akumulatorske baterije in baterije za enkratno uporabo zbirati ločeno in odstraniti na okolju prijazen način.

Odpadna električna in elektronska oprema, ki ni zavržena strokovno, lahko negativno vpliva na okolje in zdravje ljudi, saj morda vsebuje nevarne snovi.

**Akumulatorske/običajne baterije:****Litij-ionske:**

Upoštevacite navodila v poglavju „Transport“ (glejte „Transport“, Stran 189).

## Hrvatski

### Sigurnosne napomene



**Treba pročitati sve sigurnosne napomene i upute.** Propusti do kojih može doći uslijed nepridržavanja sigurnosnih napomena i uputa mogu uzrokovati električni udar, požar i/ili teške ozljede.

**Sačuvajte sve sigurnosne napomene i upute za buduću primjenu.**

- ▶ **Koristite samo aku-baterije navedene u tehničkim podacima.** Uporaba drugih aku-baterija može dovesti do ozljeda i opasnosti od požara.
- ▶ **Nikada ne stavljajte aku-bateriju u adapter ako je tipka za deblokadu pukla ili je neispravna.** Tijekom rada aku-baterija može ispasti.
- ▶ **Ne otvarajte aku-bateriju.** Postoji opasnost od kratkog spoja.
- ▶ **U slučaju oštećenja i nestručne uporabe aku-baterije mogu se pojaviti pare. Aku-baterija može izgorjeti ili eksplodirati.** Dovedite svježi zrak i u slučaju potrebe zatražite liječničku pomoć. Pare mogu nadražiti dišne puteve.
- ▶ **Kod pogrešne primjene ili oštećene aku-baterije iz aku-baterije može isteći tekućina. Izbjegavajte kontakt s ovom tekućinom. Kod slučajnog kontakta ugroženo mjesto treba isprati vodom. Ako bi ova tekućina dospjela u oči, zatražite pomoć liječnika.** Istekla tekućina iz aku-baterije može dovesti do nadražaja kože ili opekline.
- ▶ **Oštrim predmetima kao što su npr. čavli, odvijači ili djelovanjem vanjske sile aku-baterija se može oštetiti.** Može doći do unutrašnjeg kratkog spoja i aku-baterija može izgorjeti, razviti dim, eksplodirati ili se pregrijati.
- ▶ **Nekorištene aku-baterije držite dalje od uredskih spajalica, kovanica, ključeva, čavala, vijaka ili drugih sitnih metalnih predmeta koji bi mogli uzrokovati premošćenje kontakata.** Kratki spoj između kontakata aku-baterije može imati za posljedicu opekline ili požar.



**Zaštitite aku-bateriju od vrućine, npr. također od stalnog sunčevog zračenja, vatre, prljavštine, vode i vlage.** Postoji opasnost od eksplozije i kratkog spoja.

## Opis proizvoda i radova



**Treba pročitati sve sigurnosne napomene i upute.** Propusti do kojih može doći uslijed nepridržavanja sigurnosnih napomena i uputa mogu uzrokovati električni udar, požar i/ili teške ozljede.

Pridržavajte se slika na početku uputa za uporabu.

### Namjenska uporaba

Adapter aku-baterije služi za prihvatanje Bosch 18 V litij-ionske aku-baterije kao izvora napajanja. Pomoću adaptera aku-baterije mogu se istovremeno napajati maksimalno dva USB uređaja kao i grijači elementa jakne s grijanjem.

### Prikazani dijelovi uređaja

Numeriranje prikazanih dijelova odnosi se na prikaz električnog alata na stranici sa slikama.

- (1) Adapter aku-baterije
- (2) USB utičnica
- (3) Utičnica za priključni utikač grijaćeg elementa jakne s grijanjem
- (4) Kopča remena za nošenje
- (5) Tipka za aktiviranje adaptera aku-baterije
- (6) Aku-baterija<sup>a)</sup>
- (7) Tipka za deblokadu aku-baterije

a) **Prikazan ili opisan pribor ne pripada standardnom opsegu isporuke. Potpuni pribor možete naći u našem programu pribora.**

### Tehnički podaci

Adapter za bateriju		GAA 18V-48
Kataloški broj		1 600 A02 C..
USB priključak		2 x tip A
– Izlazni napon	V=	5

Adapter za bateriju		GAA 18V-48
– Izlazna struja <sup>A)</sup> kod 1 USB uređaja	A	2,4
– Izlazna struja <sup>A)</sup> po USB priključku kod 2 USB uređaja	A	2,4
Priključak grijaaćeg elementa		Grijana radna odjeća
– Izlazni napon	V=	12
– Izlazna struja <sup>B)</sup>	A	1,2
Maks. dopuštena duljina USB kabela	m	1,5
Preporučena temperatura okoline kod punjenja	°C	0 ... +35
Dopuštena temperatura okoline pri radu <sup>C)</sup> i kod skladištenja	°C	–20 ... +50
Preporučene aku-baterije		GBA 18V... ProCORE18V...
Preporučeni punjači		GAL 18... GAX 18... GAL 36...

A) Stvarna izlazna struja ovisi o priključenom USB uređaju.

B) Stvarna izlazna struja ovisi o postavljeni grijane radne odjeće.

C) Ograničeni učinak kod temperatura <0 °C.

Vrijednosti se mogu razlikovati ovisno o proizvodu i ovisi o uvjetima primjene i okoline. Dodatne informacije na [www.bosch-professional.com/wac](http://www.bosch-professional.com/wac).

## Aku-baterija

### Stavljanje i vađenje aku-baterije (vidjeti slike A1–A2)

► **Prilikom stavljanja aku-baterije ne primjenjujte silu.** Aku-baterija je tako konstruirana da se u adapter aku-baterije može staviti samo u ispravan položaj.

Za **stavljanje** aku-baterije **(6)** umetnite je do graničnika u adapter aku-baterije **(1)**.

Za **vađenje** aku-baterije **(6)** pritisnite tipku za deblokadu **(7)** na aku-bateriji i izvucite je iz adaptera aku-baterije **(1)**.



## Pokazivač stanja napunjenosti aku-baterije

Tri zelena LED pokazivača stanja napunjenosti aku-baterije pokazuju stanje napunjenosti aku-baterije. Upit o stanju napunjenosti iz sigurnosnih razloga moguć je samo u stanju mirovanja električnog alata.

Pritisnite tipku za prikaz stanja napunjenosti  ili  za prikaz stanja napunjenosti. To je također moguće i kod izvadene aku-baterije.

Ako nakon pritiska na tipku za prikaz stanja napunjenosti ne svijetli LED, aku-baterija je neispravna i mora se zamijeniti.

### Tip aku-baterije GBA 18V...



LED	Kapacitet
Stalno svijetli 3 × zelena	60–100 %
Stalno svijetli 2 × zelena	30–60 %
Stalno svijetli 1 × zelena	5–30 %
Treperi 1 × zelena	0–5 %

### Tip aku-baterije ProCORE18V...



LED	Kapacitet
Stalno svijetli 5 × zelena	80–100 %
Stalno svijetli 4 × zelena	60–80 %
Stalno svijetli 3 × zelena	40–60 %
Stalno svijetli 2 × zelena	20–40 %
Stalno svijetli 1 × zelena	5–20 %
Treperi 1 × zelena	0–5 %

## Napomene za optimalno rukovanje aku-baterijom

Zaštite aku-bateriju od vlage i vode.

Aku-bateriju čuvajte samo u prostoriji u kojoj je raspon temperature od –20 °C do 50 °C. Npr. aku-bateriju ljeti na ostavljajte u automobilu.

Otvore za hlađenje aku-baterije redovito čistite mekim, čistim i suhim kistom. Bitno skraćenje vremena rada nakon punjenja pokazuje da je aku-baterija istrošena i da je treba zamijeniti. Pridržavajte se uputa za zbrinjavanje u otpad.

## Rad

### Punjenje eksternih USB uređaja (vidjeti sliku B)

Uz pomoć USB priključaka na adapteru aku-baterije **(1)** možete produžiti trajanje aku-baterije različitih USB uređaja na pogon aku-baterije kao npr. mobilnih telefona, MP3 playera ili tableta.

► **Provjerite može li se puniti vaš eksterni USB uređaj s USB priključkom na adapteru aku-baterije. Pritom se pridržavajte podataka u odlomku „Tehnički podaci“.**

- Utaknite kabel za punjenje svojeg USB uređaja u USB utičnicu **(2)** na adapteru aku-baterije **(1)**.
- Pritisnite tipku **(5)** za aktiviranje adaptera aku-baterije. Tipka **(5)** svijetli. Ako nije priključen kabel za punjenje, USB priključci se automatski deaktiviraju nakon 30 sekundi. Tipka **(5)** se gasi.

Radi uštede energije USB priključci se automatski deaktiviraju po završetku postupka punjenja.

### Priključivanje grijaćeg elementa (vidjeti sliku B)

- Utaknite priključni utikač grijaćeg elementa u utičnicu **(3)** na adapteru aku-baterije **(1)**.
- Pritisnite tipku **(5)** za aktiviranje adaptera aku-baterije. Tipka **(5)** svijetli. Namjestite postavku na grijanoj radnoj odjeći. Pridržavajte se uputa za uporabu grijane radne odjeće.
- Umetnite adapter aku-baterije **(1)** u za to predviđeni džep u odjevnom predmetu ili objesite adapter aku-baterije uz pomoć kopče remena za nošenje **(4)** na svoj remen.

### Uklanjanje smetnji

Smetnja	Pomoć
Eksterni USB uređaj se ne može puniti na USB priključku.	Napunite aku-bateriju Spojite kabel za punjenje eksternog USB uređaja s USB utičnicom <b>(2)</b> na adapter aku-baterije <b>(1)</b> .

Smetnja	Pomoć
	Adapter aku-baterije <b>(1)</b> aktivirajte pritiskom na tipku <b>(5)</b> . Eksterni USB uređaj se ne može puniti s USB priključkom na adapteru aku-baterije (pridržavajte se podataka u odlomku „Tehnički podaci“ <sup>A)</sup> ).
Grijaći element se ne zagrijava.	Napunite aku-bateriju Spojite kabel grijaćeg elementa s utičnicom <b>(2)</b> na adapteru aku-baterije <b>(1)</b> . Adapter aku-baterije <b>(1)</b> aktivirajte pritiskom na tipku <b>(5)</b> .
Odjevni predmet se ne grije i eksterni USB uređaj se ne puni.	Izvadite aku-bateriju iz adaptera. Pričekajte 10 sekundi Ponovno umetnite aku-bateriju u adapter.

A) Neki eksterni USB uređaji se unatoč sukladnosti tehničkih podataka ne mogu puniti ovim adapterom aku-baterije.

## Održavanje i servisiranje

### Servisna služba i savjeti o uporabi

Naša servisna služba će odgovoriti na vaša pitanja o popravku i održavanju vašeg proizvoda, kao i o rezervnim dijelovima. Crteže u rastavljenom obliku i informacije o rezervnim dijelovima možete naći i na našoj adresi: **www.bosch-pt.com**

Tim Bosch savjetnika o uporabi rado će odgovoriti na vaša pitanja o našim proizvodima i njihovom priboru.

U slučaju upita ili naručivanja rezervnih dijelova, molimo vas obavezno navedite 10-znamenasti kataloški broj s tipske pločice proizvoda.

#### Hrvatski

Robert Bosch d.o.o PT/SHR-BSC  
Kneza Branimira 22  
10040 Zagreb  
Tel.: +385 12 958 051  
Fax: +385 12 958 050  
E-Mail: RBKN-bsc@hr.bosch.com  
www.bosch.hr

**Ostale adrese servisa možete pronaći na:**

[www.bosch-pt.com/serviceaddresses](http://www.bosch-pt.com/serviceaddresses)

**Transport**

Litij-ionske aku-baterije podliježu zakonu o transportu opasnih tvari. Korisnik bez ikakvih preduvjeta može transportirati aku-baterije cestovnim transportom.

Ako transport obavlja treća strana (npr. transport zrakoplovom ili špedicijom), treba se pridržavati posebnih zahtjeva za ambalažu i označavanje. Kod pripreme ovakvih pošiljki za transport prethodno se treba savjetovati sa stručnjakom za transport opasnih tvari.

Aku-bateriju šaljite nekim transportnim sredstvom samo ako je njezino kućište neoštećeno. Obljepite otvorene kontakte i zapakirajte aku-bateriju tako da se ne može pomicati u ambalaži. Pridržavajte se i eventualnih dodatnih nacionalnih propisa.

**Zbrinjavanje**

Električne alate, aku-baterije/baterije, pribor i ambalažu treba dovesti na ekološki prihvatljivo recikliranje.



Električne alate i aku-baterije/baterije ne bacajte u kućni otpad!

**Samo za zemlje EU:**

U skladu s europskom Direktivom 2012/19/EU o električnim i elektroničkim starim uređajima i njihovom provedbom u nacionalno pravo neupotrebljivi električni uređaji i u skladu s europskom Direktivom 2006/66/EZ neispravne ili istrošene aku-baterije/baterije moraju se odvojeno sakupljati i dovesti na ekološki prihvatljivo recikliranje.

U slučaju nepravilnog zbrinjavanja električni i elektronički stari uređaji mogu imati štetne učinke na okoliš i ljudsko zdravlje zbog moguće prisutnosti opasnih tvari.

**Aku-baterije/baterije:****Litij-ionske:**

Pridržavajte se uputa u poglavlju Transport (vidi „Transport“, Stranica 196).

# Eesti

## Ohutusnõuded



**Lugege läbi kõik ohutussuunised ja juhised.** Ohutussuuniste ja juhiste eiramine võib kaasa tuua elektrilöögi, tulekahju ja/või raskeid vigastusi.

**Hoidke kõik ohutussuunised ja juhised edasiseks kasutamiseks hoolikalt alles.**

- ▶ **Kasutage üksnes tehnilistes andmetes loetletud akusid.** Teiste akude kasutamine võib põhjustada vigastusi või tulekahju.
- ▶ **Ärge asetage akut adapterisse, kui lukustuse vabastusnupud on murdunud või katki.** Aku võib kasutamise ajal välja kukkuda.
- ▶ **Ärge avage akut.** Esineb lühise oht.
- ▶ **Aku vigastamise ja ebaõige käsitlemise korral võib akust eralduda aure. Aku võib põlema süttida või plahvatada.** Õhutage ruumi, halva enesetunde korral pöörduge arsti poole. Aurud võivad ärritada hingamisteid.
- ▶ **Väärkasutuse või kahjustatud aku korral võib süttiv vedelik välja voolata. Vältige sellega kokkupuudet. Juhusliku kokkupuute korral loputage veega. Kui vedelik satub silma, pöörduge ka arsti poole.** Väljavoolav akuvedelik võib põhjustada nahaärritusi või põletusi.
- ▶ **Teravad esemed, näiteks naelad või kruvikeerajad, samuti löögid, põrutused jmt võivad akut kahjustada.** Akukontaktide vahel võib tekkida lühis ja aku võib süttida, suitsema hakata, plahvatada või üle kuumeneda.
- ▶ **Kasutusvälisel ajal hoidke akud eemal kirjaklambritest, müntidest, võtmetest, naeltest, kruvidest või teistest väikestest metalliesemetest, mis võivad kontaktid omavahel ühendada.** Akukontaktide vahel tekkiva lühise tagajärjeks võivad olla põletused või tulekahju.



**Kaitske akut kuumuse, sealhulgas pideva päikesekiirguse eest, samuti tule, mustuse, vee ja niiskuse eest.** Plahvatus- ja lühiseoht.



## Toote kirjeldus ja kasutusjuhend



**Lugege läbi kõik ohutusnõuded ja juhised.** Ohutusnõuete ja juhiste eiramine võib kaasa tuua elektrilöögi, tulekahju ja/või raskeid vigastusi.

Pange tähele kasutusjuhendi esiosas olevaid jooniseid.

### Nõuetekohane kasutamine

Akuadapter on ette nähtud Boschi 18 V liitiumioonaku kasutamiseks toiteallikana. Akuadapteriga saab samal ajal varustada toitega kahte USB-seadet ning soojendusega jope kütteelementi.

### Kujutatud komponendid

Joonistel kujutatud komponentide numeratsiooni aluseks on elektrilise tööriista jooniseleheküljel olevad numbrid.

- (1) Akuadapter
- (2) USB-pesa
- (3) Soojendusega jope kütteelemendi ühenduspistiku pesa
- (4) Vööklamber
- (5) Sisselülitisnupp akuadapteri aktiveerimiseks
- (6) Aku<sup>a)</sup>
- (7) Aku lukustuse vabastamisnupp

a) **Kujutatud või kirjeldatud lisavarustus ei kuulu tavalisse tarnemahtu. Lisavarustuse täieliku loetelu leiate meie lisavarustusprogrammist.**

### Tehnilised andmed

Akuadapter	GAA 18V-48	
Tootenumber		<b>1 600 A02 C..</b>
USB-ühendus		2 x tüüp A
- Väljundpinge	V=	5
- Väljundvool <sup>A)</sup> ühe USB-seadme korral	A	2,4
- Väljundvool <sup>A)</sup> iga USB-pordi kohta kahe USB-seadme korral	A	2,4
Kütteelemendi liides		Soojendusega tööriietus

Akuadapter	GAA 18V-48	
– Väljundpinge	V=	12
– Väljundvool <sup>B)</sup>	A	1,2
USB-kaabli max lubatud pikkus	m	1,5
Soovitav keskkonnatemperatuur laadimisel	°C	0 ... +35
Lubatud keskkonnatemperatuur töötamisel <sup>C)</sup> ja hoiustamisel	°C	-20 ... +50
Soovitavad akud		GBA 18V... ProCORE18V...
Soovitavad akulaadijad		GAL 18... GAX 18... GAL 36...

A) Tegelik väljundvool on oleb ühendatud USB-seadmest.

B) Tegelik väljundvool on oleb soojendusega tööriietuse jaoks seatud väärtusest.

C) Piiratud võimsus temperatuuril <0 °C.

Väärtused võivad olenevalt tootest varieeruda ja oleneda kasutus- ning keskkonnatingimustest. Täiendav teave veebisaidil [www.bosch-professional.com/wac](http://www.bosch-professional.com/wac).

## Aku

### Aku paigaldamine ja eemaldamine (vaata jooniseid A1–A2)

► **Aku paigaldamisel ärge rakendage jõudu.** Aku on konstrueeritud nii, et seda saab aku adapterisse sisestada vaid õiges asendis.

**Paigaldamiseks** lükake aku **(6)** adapterisse **(1)** kuni toeni.

**Eemaldamiseks** vajutage akul **(6)** olevaid lukustuse vabastamispuppe **(7)** ja tõmmake aku adapterist välja **(1)**.

### Aku laetuse taseme näidik

Rohelised LEDid aku laetuse taseme näidikul näitavad aku laetuse taset. Ohutuse huvides saab aku laetuse taset vaadata ainult väljalülitatud elektrilisel tööriistal.

Laetuse taseme vaatamiseks vajutage laetuse taseme näidiku nuppu  või . See on võimalik ka väljavõetud aku korral.

Kui laetuse taseme näidiku nupu vajutamisel ei sütti ükski LED, on aku defektne ja tuleb välja vahetada.

200 | Eesti

### Aku tüüp GBA 18V...

On



LED	Mahtuvus
Pidev tuli 3 × roheline	60–100%
Pidev tuli 2 × roheline	30–60%
Pidev tuli 1 × roheline	5–30%
Vilkuv tuli 1 × roheline	0–5%

### Aku tüüp ProCORE18V...



LED	Mahtuvus
Pidev tuli 5 × roheline	80–100%
Pidev tuli 4 × roheline	60–80%
Pidev tuli 3 × roheline	40–60%
Pidev tuli 2 × roheline	20–40%
Pidev tuli 1 × roheline	5–20%
Vilkuv tuli 1 × roheline	0–5%

### Juhised aku käsitsemiseks

Kaitske akut niiskuse ja vee eest.

Hoidke aku temperatuuril  $-20^{\circ}\text{C}$  kuni  $50^{\circ}\text{C}$ . Ärge jätke akut suvel autosse.

Puhastage aku ventilatsiooniavasid pehme, puhta ja kuiva pintsliga.

Oluliselt lühenenud kasutusaeg pärast laadimist näitab, et aku on muutunud kasutuskõlbmatuks ja tuleb välja vahetada.

Järgige ringlussevõtu juhiseid.



## Kasutamine

### Välise USB-seadmete laadimine (vt jn B)

Akuadapteril **(1)** olevate USB-ühendustega saate mitmesuguste akutoitega USB-seadmete (nt mobiiltelefon, MP3-mängija, tahvelarvuti) aku tööaega pikendada.

► **Veenduge, et välist USB-seadet on võimalik aku adapteri USB-ühenduse kaudu laadida. Pöörake seejuures tähelepanu punktis „Tehnilised andmed“ toodud teabele.**

- Ühendage USB-seadme laadimiskaabel USB-pesaga **(2)** akuadapteril **(1)**.
- Vajutage akuadapteri aktiveerimiseks sisselülitusnuppu **(5)**. Sisselülitusnupus **(5)** süttib tuli.  
Kui laadimiskaablit ei ole ühendatud, inaktiveeruvad USB-ühendused 30 sekundi pärast automaatselt. Tuli sisselülitusnupus **(5)** kustub.

Energia säästmiseks inaktiveeruvad USB-ühendused pärast laadimist automaatselt.

### Kütteelemendi ühendamine (vt jn B)

- Lükake kütteelemendi ühenduspistik akuadapteril **(1)** olevasse pessa **(3)**.
- Vajutage akuadapteri aktiveerimiseks sisselülitusnuppu **(5)**. Sisselülitusnupus **(5)** süttib tuli.  
Reguleerige tööriietuse soojendus soovitud väärtusele. Järgige soojendusega tööriietuse kasutusjuhendit.
- Pange akuadapter **(1)** riietuseseme selleks ette nähtud taskusse või riputage akuadapter vööklambri **(4)** abil oma vöäle.

### Tõrgete kõrvaldamine

Probleem	Kõrvaldamine
Välist USB-seadet ei ole võimalik USB-ühenduse kaudu laadida.	<b>Aku laadimine</b> Ühendage välise USB-seadme laadimiskaabel USB-pesaga <b>(2)</b> akuadapteril <b>(1)</b> . Aktiveerige akuadapter <b>(1)</b> sisselülitusnupuga <b>(5)</b> .
	Välist USB-seadet ei saa laadida USB-ühenduse kaudu akuadapteril (pöörake tähelepanu punktis „Tehnilised andmed“ olevale teabele <sup>A)</sup> ).
Kütteelement ei soojene.	<b>Aku laadimine</b>

**Probleem****Kõrvaldamine**

Ühendage kütteelemendi kaabel pesaga **(2)** akuadapteril **(1)**. Aktiveerige akuadapter **(1)** sisselülitusnupuga **(5)**.

Riietuse ei soojene **ja** välist USB-seadet ei laeta.

Võtke aku adapterist välja.

Oodake 10 sekundit.

Pange aku adapterisse tagasi.

A) Mõnda välist USB-seadet ei saa vaatamata tehniliste andmete vastavusele selle aku adapteriga laadida.

## Hooldus ja korrashoid

### Klienditeenindus ja kasutusala nõustamine

Klienditeeninduse töötajad vastavad teie küsimustele teie toote remondi ja hoolduse ning varuosade kohta. Joonised ja info varuosade kohta leiate ka veebisaidilt:

**[www.bosch-pt.com](http://www.bosch-pt.com)**

Boschi nõustajad on meeleldi abiks, kui teil on küsimusi toodete ja lisatarvikute kasutamise kohta.

Päringute esitamisel ja varuosade tellimisel teatage meile kindlasti toote tüübisildil olev 10-kohaline tootenumber.

### Eesti Vabariik

Teeninduskeskus

Tel.: (+372) 6549 575

Faks: (+372) 6549 576

E-posti: [service-pt@lv.bosch.com](mailto:service-pt@lv.bosch.com)

### Muud teeninduse aadressid leiate jaotisest:

[www.bosch-pt.com/serviceaddresses](http://www.bosch-pt.com/serviceaddresses)

### Transport

Liitiumioon-akudele kehtivad ohtlike jäätmete käitlemise eeskirjad. Akude puhul on lubatud kasutajapoolne piiranguteta maanteevedu.

Kolmandate isikute teostatava veo korral (nt õhuvedu või ekspedeerimine) tuleb järgida pakendi ja tähistuse osas kehtivaid erinõudeid. Sellisel juhul peab veose ettevalmistamisel alati osalema ohtlike ainete veo ekspert.

Aku vedu on lubatud vaid siis, kui aku korpus on vigastusteta. Katke lahtised kontaktid teibiga ja pakkige aku nii, et see pakendis ei liiguks. Järgige ka võimalikke täiendavaid siseriiklikke nõudeid.

## Jäätmekäitlus



Elektriseadmed, akud/patareid, lisavarustus ja pakendid tuleb keskkonnahoidlikult taaskasutusse suunata.



Ärge visake elektriseadmeid ega akusid/patareid olmejäätmete hulka!

### Üksnes ELi liikmesriikidele:

Vastavalt direktiivile 2012/19/EL elektri- ja elektroonikaseadmete jäätmete kohta ning nende kohaldamisele riigi õigusaktides tuleb kasutusressursi ammandanud elektriseadmed ja vastavalt direktiivile 2006/66/EÜ defektsed või kasutusressursi ammandanud akud/patareid eraldi kokku koguda ja suunata keskkonnasäästlikku taaskasutusse.

Vale jäätmekäitluse korral võivad vanad elektri- ja elektroonikaseadmed, milles sisalduvad kahjulikke aineid, kahjustada keskkonda ja inimeste tervist.

### Akud/patareid:

#### Li-ion:

Palun järgige lõigus Transport toodud suuniseid (vaadake „Transport“, Lehekülj 202).

## Latviešu

### Drošības noteikumi



**Izlasiet drošības noteikumus un norādījumus lietošanai.** Drošības noteikumu un norādījumu neievērošana var izraisīt aizdegšanos un būt par cēloni elektriskajam triecienam vai nopietnam savainojumam.

**Pēc izlasīšanas uzglabājiet šos noteikumus turpmākai izmantošanai.**

- **Izmantojiet tikai tehniskajos datos norādītos akumulatorus.** Citu akumulatoru lietošana var būt par cēloni savainojumiem vai izraisīt aizdegšanos.

- ▶ **Neievietojiet akumulatoru akumulatora adapterī, ja tā fiksatoru taustiņi ir salauzti vai citādi bojāti.** Pretējā gadījumā akumulators lietošanas laikā var izkrist.
- ▶ **Neatveriet akumulatoru.** Tas var radīt isslēgumu.
- ▶ **Bojājuma vai nepareizas lietošanas rezultātā akumulators var izdalīt kaitīgus izgarojumus. Akumulators var aizdegties vai sprāgt.** Ielaidiet telpā svaigu gaisu un smagākos gadījumos meklējiet ārsta palīdzību. Izgarojumi var izraisīt elpošanas ceļu kairinājumu.
- ▶ **Ja akumulators ir bojāts vai tiek nepareizi lietots, no tā var izplūst šķidrās elektrolīts. Nepieļaujiet elektrolīta nonākšanu saskarē ar ādu. Ja tas tomēr ir nejauši noticis, noskalojiet elektrolītu ar ūdeni. Ja elektrolīts nonāk acīs, nekavējoties griezieties pēc palīdzības pie ārsta.** No akumulatora izplūdušais elektrolīts var izraisīt ādas iekaisumu vai pat apdegumu.
- ▶ **Iedarbojoties uz akumulatoru ar smailu priekšmetu, piemēram, ar naglu vai skrūvgriezi, kā arī ārēja spēka iedarbības rezultātā akumulators var tikt bojāts.** Tas var radīt iekšēju isslēgumu, kā rezultātā akumulators var aizdegties, dūmot, eksplodēt vai pārkarst.
- ▶ **Laikā, kad akumulators netiek lietots, nepieļaujiet tā kontaktu saskaršanos ar saspraudēm, monētām, atslēgām, naglām, skrūvēm vai citiem nelieliem metāla priekšmetiem, kas varētu izraisīt isslēgumu.** Isslēgums starp akumulatora kontaktiem var radīt apdegumus un būt par cēloni ugunsgrēkam.



**Sargājiet akumulatoru no karstuma, piemēram, no ilgstošas atrašanās saules staros, kā arī no uguns, netīrumiem, ūdens un mitruma.** Tas var radīt sprādziena un isslēguma briesmas.

## Izstrādājuma un tā funkciju apraksts



**Izlasiet drošības noteikumus un norādījumus lietošanai.** Drošības noteikumu un norādījumu neievērošana var izraisīt aizdegšanos un būt par cēloni elektriskajam triecienam vai nopietnam savainojumam. Ņemiet vērā attēlus lietošanas pamācības sākuma daļā.

### Paredzētais pielietojums

Akumulatora adapteris ļauj kā sprieguma avotu izmantot Bosch 18 V litija jonu akumulatoru. Ar akumulatora adapteri var vienlaicīgi sprieguma padevi nodrošināt maksimāli divām USB ierīcēm un apsildāmās jakas sildelementam.

## Attēlotās sastāvdaļas

Attēloto komponentu numerācija atbilst karstā elektroinstrumenta attēlojumam grafiskajā lapā.

- (1) Akumulatora adapteris
- (2) USB pieslēgvietā
- (3) Apsildāmās jakas sildelementa kontaktspraudņa pieslēgvietā
- (4) Jostas stiprinājuma turētājs
- (5) Akumulatora adaptera ieslēgšanas poga
- (6) Akumulators<sup>a)</sup>
- (7) Akumulatora atbrīvošanas taustiņš

a) **Šeit attēlotie vai aprakstītie piederumi neietilpst standarta piegādes komplektā. Pilns pārskats par izstrādājuma piederumiem ir sniegts mūsu piederumu katalogā.**

## Tehniskie dati

Akumulatora adapters		GAA 18V-48
Izstrādājuma numurs		<b>1 600 A02 C..</b>
USB pieslēgvietā		2 x A tips
– Izejas spriegums	V=	5
– Izejas strāva <sup>A)</sup> ar 1 USB ierīci	A	2,4
– Izejas strāva <sup>A)</sup> katrā USB pieslēgvietā ar 2 USB ierīcēm	A	2,4
Savienotājs sildelementa pieslēgšanai		Apsildāmais darba apgērbs
– Izejas spriegums	V=	12
– Izejas strāva <sup>B)</sup>	A	1,2
Maks. pieļaujama USB kabeļa garums	m	1,5
ieteicamā apkārtējās vides temperatūra uzlādes laikā	°C	0 ... +35
pieļaujamā apkārtējās vides temperatūra darbības laikā <sup>C)</sup> un glabāšanas laikā	°C	–20 ... +50
ieteicamie akumulatori		GBA 18V... ProCORE18V...

**Akumulatora adapters****GAA 18V-48**

ieteicamās uzlādes ierīces

GAL 18...

GAX 18...

GAL 36...

- A) Faktiskā izejas strāva ir atkarīga no pievienotās USB ierīces.  
 B) Faktiskā izejas strāva ir atkarīga no apsildāmā apģērba iestatījuma.  
 C) Samazināta jauda pie temperatūras <0 °C.

Vērtības var atšķirties atkarībā no konkrētā izstrādājuma un izmantošanas vai apkārtējās vides apstākļiem. Plašāku informāciju skatiet vietnē [www.bosch-professional.com/wac](http://www.bosch-professional.com/wac).

## Akumulators

### Akumulatora ievietošana un izņemšana (skat. attēli A1–A2)



► **Ievietojot akumulatoru, nelietojiet pārāk lielu spēku.** Akumulators ir konstruēts tā, ka to var ievietot akumulatora adapterī tikai pareizā stāvoklī.

Lai **ievietotu** akumulatoru **(6)**, līdz galam iebīdiet to akumulatora adapterī **(1)**.

Lai **izņemtu** akumulatoru **(6)**, nospiediet fiksatora taustiņus **(7)** uz akumulatora un izvelciet to no akumulatora adaptera **(1)**.

### Akumulatora uzlādes pakāpes indikators

Akumulatora uzlādes pakāpes indikatora zaļās LED diodes parāda akumulatora uzlādes pakāpi. Vadoties no drošības apsvērumiem, uzlādes pakāpe ir nolasāma tikai tad, ja elektroinstruments atrodas miera stāvoklī.

Lai nolasītu akumulatora uzlādes pakāpi, nospiediet akumulatora uzlādes pakāpes nolasīšanas taustiņu  vai . Tas iespējams arī tad, ja akumulators ir izņemts no elektroinstrumenta.

Ja pēc akumulatora uzlādes pakāpes nolasīšanas taustiņa nospiešanas neiedegas neviena no uzlādes pakāpes indikatora LED diodēm, tas nozīmē, ka akumulators ir bojāts un to nepieciešams nomainīt.

### Akumulatora tips GBA 18V...



LED	Uzlādes līmenis
Pastāvīgi deg 3 zaļas LED diodes	60–100%
Pastāvīgi deg 2 zaļas LED diodes	30–60%

LED	Uzlādes līmenis
Pastāvīgi deg 1 zaļa LED diode	5–30%
Mirgo 1 zaļa LED diode	0–5%

### Akumulatora tips ProCORE18V...



LED	Uzlādes līmenis
Pastāvīgi deg 5 zaļas LED diodes	80–100%
Pastāvīgi deg 4 zaļas LED diodes	60–80%
Pastāvīgi deg 3 zaļas LED diodes	40–60%
Pastāvīgi deg 2 zaļas LED diodes	20–40%
Pastāvīgi deg 1 zaļa LED diode	5–20%
Mirgo 1 zaļa LED diode	0–5%

### Pareiza apiešanās ar akumulatoru

Sargājiet akumulatoru no mitruma un ūdens.

Uzglabājiet akumulatoru pie temperatūras no –20 °C līdz 50 °C. Neatstājiet akumulatoru karstumā, piemēram, vasaras laikā neatstājiet to automašīnā.

Laiku pa laikam iztīriet akumulatora ventilācijas atvērumus ar mikstu, tīru un sausu otu.

Ja manāmi samazinās instrumenta darbības laiks starp akumulatora uzlādēm, tas norāda, ka akumulators ir nolietojies un to nepieciešams nomainīt.

Ievērojiet norādījumus par atbrīvošanos no nolietotajiem izstrādājumiem.

## Lietošana

### Uzlāde no ārējās USB ierīces (skatiet attēlu B)

Izmantojot akumulatora adaptera (1) USB pieslēgvietas, var pagarināt dažādu ārējo USB ierīču, ko darbinā ar akumulatoru, piemēram, mobilo tālruni, MP3 atskaņotāju vai planšetdatoru, akumulatora darbības laiku.

- **Pārliecinieties, ka ārējās ierīces akumulatoru ir iespējams uzlādēt no USB interfeisa savienotāja, kas atrodas uz akumulatora adaptera. Ņemiet vērā sadaļa „Tehniskie dati“ norādītās parametru vērtības.**

- Iespraudiet ārējās USB ierīces uzlādes kabeli akumulatora adaptera **(1)** USB pieslēgviētā **(2)**.
- Lai aktivizētu akumulatora adapteri, nospiediet ieslēgšanas pogu **(5)**. Ieslēgšanas poga **(5)** deg.  
Ja pie USB pieslēgvietas nav pievienots uzlādes kabelis, pēc 30 sekundēm to automātiski deaktivizē. Ieslēgšanas poga **(5)** nodziest.

Lai taupītu enerģiju, pēc uzlādes pabeigšanas USB pieslēgvietas deaktivizē automātiski.

### Sildelementa pieslēgšana (skatiet attēlu B)

- Iespraudiet sildelementa kontaktspraudni akumulatora adaptera **(1)** pieslēgviētā **(3)**.
- Lai aktivizētu akumulatora adapteri, nospiediet ieslēgšanas pogu **(5)**. Ieslēgšanas poga **(5)** deg.  
Iestatiet apsildāmo darba apgērību. Ievērojiet apsildāmā darba apgērība ekspluatācijas instrukciju.
- Akumulatora adapteri **(1)** iebīdiat paredzētajā apgērība kabatā vai ar jostas stiprinājuma turētāju **(4)** piekariet pie jostas.

### Kļūmju novēršana

Kļūme	Novēršana
Ārējās USB ierīces akumulatoru nevar uzlādēt no USB pieslēgvietas.	Uzlādējiet akumulatoru Savienojiet ārējās USB ierīces uzlādes kabeli ar akumulatora adaptera <b>(1)</b> USB līgzdu <b>(2)</b> . Aktivizējiet akumulatora adapteri <b>(1)</b> ar ieslēgšanas pogu <b>(5)</b> .
Sildelements nesilst.	Uzlādējiet akumulatoru Sildelementa kabeli savienojiet ar akumulatora adaptera <b>(1)</b> pieslēgviētu <b>(2)</b> . Aktivizējiet akumulatora adapteri <b>(1)</b> ar ieslēgšanas pogu <b>(5)</b> .
Apgērbs netiek apsildīts, <b>un</b> ārējās USB ierīces akumulators netiek lādēts.	Izņemiet akumulatoru no adaptera. Pagaidiet 10 sekundes Ielieciet akumulatoru adapterī.
A) Neraugoties uz tehnisko parametru atbilstību, dažu ārējo USB ierīču akumulatorus nevar uzlādēt no šā akumulatora adaptera.	



## Apkalpošana un apkope

### Klientu apkalpošanas dienests un konsultācijas par lietošanu

Klientu apkalpošanas dienests atbildēs uz Jūsu jautājumiem par izstrādājumu remontu un apkalpošanu, kā arī par to rezerves daļām. Kopsalikuma attēlus un informāciju par rezerves daļām Jūs varat atrast interneta vietnē:

**[www.bosch-pt.com](http://www.bosch-pt.com)**

Bosch konsultantu grupa palīdzēs Jums vislabākajā veidā rast atbildes uz jautājumiem par mūsu izstrādājumiem un to piederumiem.

Pieprasot konsultācijas un pasūtot rezerves daļas, noteikti paziņojiet 10 zīmju izstrādājuma numuru, kas norādīts uz izstrādājuma marķējuma plāksnītes.

### Latvijas Republika

Robert Bosch SIA  
Bosch elektroinstrumentu servisa centrs  
Mūkusalas ielā 97  
LV-1004 Rīga  
Tālr.: 67146262  
Telefakss: 67146263  
E-pasts: [service-pt@lv.bosch.com](mailto:service-pt@lv.bosch.com)

### Papildu klientu apkalpošanas dienesta adreses skatiet šeit:

[www.bosch-pt.com/serviceaddresses](http://www.bosch-pt.com/serviceaddresses)

### Transportēšana

Litija-jonu akumulatoriem ir piemērojamas prasības, ko nosaka likumdošana par bīstamo kravu transportēšanu. Lietotājs var transportēt akumulatorus ielu transporta plūsmā bez papildu nosacījumiem.

Pārsūtiet tos ar trešo personu starpniecību (piemēram, ar gaisa transporta vai citu transporta aģentūru starpniecību), jāievēro īpaši sūtījuma iesaiņošanas un marķēšanas noteikumi. Tāpēc sūtījumu sagatavošanas laikā jāpieaicina bīstamo kravu pārvadāšanas speciālists.

Pārsūtiet akumulatoru tikai tad, ja tā korpuss nav bojāts. Aizlimējiet vaļējos akumulatora kontaktus un iesaiņojiet akumulatoru tā, lai tas iesaiņojumā nepārvietotos. Lūdzam ievērot arī ar akumulatoru pārsūtīšanu saistītos nacionālos noteikumus, ja tādi pastāv.

## Atbrivošanās no nolietotajiem izstrādājumiem



Elektroierīces, akumulatori/baterijas, piederumi un iesaiņojuma materiāli jānodod atsevišķai pārstrādei apkārtējai videi nekaitīgā veidā.



Neizmetiet elektroierīces un akumulatorus/baterijas sadzīves atkritumu tvertnē!

### Tikai EK valstīm.

Saskaņā ar Eiropas Savienības direktīvu 2012/19/ES par nolietotajām elektriskajām un elektroniskajām ierīcēm un šīs direktīvas atspoguļojumiem nacionālajā likumdošanā, lietošanai nederīgas elektroierīces un saskaņā ar Eiropas Savienības direktīvu 2006/66/EK, bojāti vai izlietoti akumulatori/baterijas ir jāsavāc atsevišķi un jānogādā atsevišķai pārstrādei apkārtējai videi nekaitīgā veidā.

Ja elektriskās un elektroniskās ierīces netiek atbilstoši utilizētas, tās var kaitēt videi un cilvēku veselībai iespējamās bīstamo vielu klātbūtnes dēļ.

### Akumulatori/baterijas:

#### Litija-jonu:

Lūdzam ievērot sadaļā "Transportēšana" (skatīt „Transportēšana”, Lappuse 209)sniegtos norādījumus.

## Lietuvių k.

### Saugos nuorodos



**Perskaitykite visas šias saugos nuorodas ir reikalavimus.** Nesilaikant saugos nuorodų ir reikalavimų gali trenkti elektros smūgis, kilti gaisras, galima smarkiai susižaloti ir sužaloti kitus asmenis.

**Išsaugokite šias saugos nuorodas ir reikalavimus, kad ir ateityje galėtumėte jais pasinaudoti.**

- ▶ **Naudokite tik techninių duomenų skyriuje nurodytus akumulatorius.** Naudojant kitokius akumulatorius iškyla pavojus susižeisti ir sukelti gaisrą.
- ▶ **Nestatykite akumulatoriaus į akumulatoriaus adapterį, jei nulūžę arba pažeisti atblokovimo mygtukai.** Akumulatorius veikimo metu gali iškristi.

- ▶ **Neardykite akumulatoriaus.** Galimas trumpojo sujungimo pavojus.
- ▶ **Pažeidus akumuliatorių ar netinkamai jį naudojant, gali išsiveržti garų. Akumulatorius gali užsidegti arba sprogti.** Išvėdinkite patalpą ir, jei nukentėjote, kreipkitės į gydytoją. Šie garai gali sudirginti kvėpavimo takus.
- ▶ **Netinkamai naudojant akumuliatorių arba jei akumulatorius pažeistas, iš jo gali ištėkėti degaus skysčio. Venkite kontakto su šiuo skysčiu. Jei skysčio pateko ant odos, nuplaukite jį vandeniu. Jei skysčio pateko į akis kreipkitės į gydytoją.** Akumulatoriaus skystis gali sudirginti ar nudeginti odą.
- ▶ **Aštrūs daiktai, pvz., vinys ar atsuktuvai, arba išorinė jėga gali pažeisti akumuliatorių.** Dėl to gali įvykti vidinis trumpasis jungimas ir akumulatorius gali sudegti, pradėti rūkti, sprogti ar perkaisti.
- ▶ **Nelaiykite sąvaržėlių, monetų, raktų, vinių, varžtų ar kitokių metalinių daiktų arti iš prietaiso ištraukto akumulatoriaus kontaktų.** Užtrumpinus akumulatoriaus kontaktus galima nusideginti ar sukelti gaisrą.



**Saugokite akumuliatorių nuo karščio, pvz., taip pat ir nuo ilgalaikio saulės spindulių poveikio, ugnies, nešvarumų, vandens ir drėgmės.** Išskyla sproginimo ir trumpojo jungimo pavojus.

## Gaminio ir savybių aprašas



**Perskaitykite visas šias saugos nuorodas ir reikalavimus.** Nesilaikant saugos nuorodų ir reikalavimų gali trenkti elektros smūgis, kilti gaisras, galima smarkiai susižaloti ir sužaloti kitus asmenis.

Prašome atkreipti dėmesį į paveikslėlius priekinėje naudojimo instrukcijos dalyje.

### Naudojimas pagal paskirtį

Akumulatoriaus adapteris yra skirtas tam, kad jį įstatytą Bosch 18 V ličio jonų akumuliatorių būtų galima naudoti kaip įtampos šaltinį. Naudojant akumulatoriaus adapterį, įtampą vienu metu galima tiekti į ne daugiau kaip du USB prietaisus bei vieną šildomosios striukės kaitinamąjį elementą.

### Pavaizduoti elementai

Pavaizduotų sudedamųjų dalių numeriai atitinka elektrinio įrankio schemos numerius.

- (1) Akumulatoriaus adapteris
- (2) USB įvorė

## 212 | Lietuvių k.

- (3) Lizdas šildomosios striukės kaitinamojo elemento jungiamajam kištukui
  - (4) Laikiklis tvirtinti prie diržo
  - (5) Įjungimo mygtukas akumuliatoriaus adapteriui suaktyvinti
  - (6) Akumuliatorius<sup>a)</sup>
  - (7) Akumuliatoriaus atblokavimo klavišas
- a) **Pavaizduoti ar aprašyti priedai į tiekiamą standartinį komplektą neįeina. Visą papildomą įrangą rasite mūsų papildomos įrangos programoje.**

### Techniniai duomenys

Akumuliatoriaus adapteris		GAA 18V-48
Gaminio numeris		<b>1 600 A02 C..</b>
USB jungtis		2 x A tipo
– Išeinamoji įtampa	V=	5
– Išeinamoji srovė <sup>A)</sup> , esant 1 USB prietaisui	A	2,4
– Išeinamoji srovė <sup>A)</sup> , kiekviename USB prievade, esant 2 USB prietaisams	A	2,4
Kaitinamojo elemento jungtis		Šildomasis darbo drabužis
– Išeinamoji įtampa	V=	12
– Išeinamoji srovė <sup>B)</sup>	A	1,2
Maks. leidžiamasis USB kabelio ilgis	m	1,5
Rekomenduojama aplinkos temperatūra įkraunant	°C	0 ... +35
Leidžiamoji aplinkos temperatūra veikiant <sup>C)</sup> ir sandėliuojant	°C	-20 ... +50
Rekomenduojami akumuliatoriai		GBA 18V... ProCORE18V...

**Akumulatoriaus adapteris****GAA 18V-48**

Rekomenduojami krovikliai

GAL 18...

GAX 18...

GAL 36...

A) Faktinė išeinamoji srovė priklauso nuo prijungto USB prietaiso.

B) Faktinė išeinamoji srovė priklauso nuo šildomojo darbo drabužio nustatymo.

C) Ribota galia, esant temperatūrai &lt;0 °C

Vertės gali skirtis priklausomai nuo gaminio, jos taip pat priklauso nuo naudojimo ir aplinkos sąlygų.  
Daugiau informacijos rasite [www.bosch-professional.com/wac](http://www.bosch-professional.com/wac).

## Akumulatorius

### Akumulatoriaus įdėjimas ir išėmimas (žr. A1–A2 pav.)

► **Įdėdami akumuliatorių nenaudokite jėgos.** Akumuliatorius sukonstruotas taip, kad į akumulatoriaus adapterį jį būtų galima įstatyti tik tinkama padėtimi.

Norėdami **įdėti** akumuliatorių **(6)**, stumkite jį iki atramos į akumulatoriaus adapterį **(1)**.

Norėdami akumuliatorių **(6)** **išimti**, paspauskite ant akumulatoriaus esančius atblokavimo mygtukus **(7)** ir ištraukite jį akumulatoriaus adapterio **(1)**.

### Akumulatoriaus įkrovos būklės indikatoriai

Žali akumulatoriaus įkrovos būklės indikatoriai rodo akumulatoriaus įkrovos būklę. Dėl saugumo, įkrovos būklę galima pažiūrėti tik tada, kai elektrinis įrankis neveikia.

Jei norite, kad būtų parodyta įkrovos būklė, paspauskite įkrovos būklės mygtuką ☺ arba ☹. Tai galima ir tada, kai akumuliatorius yra išimtas.

Jei paspaudus mygtuką nešviečia nei vienas šviesadiodis indikatoriai, vadinasi akumulatorius yra pažeistas ir jį reikia pakeisti.

### Akumulatoriaus tipas GBA 18V...



Šviesos diodas	Talpa
Šviečia nuolat 3× žali	60–100 %
Šviečia nuolat 2× žali	30–60 %
Šviečia nuolat 1× žalias	5–30 %
Mirksi 1× žalias	0–5 %

**Akumulatoriaus tipas ProCORE18V...**

Šviesos diodas	Talpa
Šviečia nuolat 5 × žali	80–100 %
Šviečia nuolat 4 × žali	60–80 %
Šviečia nuolat 3 × žali	40–60 %
Šviečia nuolat 2 × žali	20–40 %
Šviečia nuolat 1 × žalias	5–20 %
Mirksi 1 × žalias	0–5 %

**Nuorodos, kaip optimaliai elgtis su akumulatoriumi**

Saugokite akumuliatorių nuo drėgmės ir vandens.

Akumuliatorių sandėliuokite tik nuo –20 °C iki 50 °C temperatūroje. Pvz., nepalikite akumulatoriaus vasarą automobilyje.

Akumulatoriaus ventiliacines angas valykite minkštu, švarių ir sausu teptuku.

Pastebimas įkrauto akumulatoriaus veikimo laiko sutrumpėjimas rodo, kad akumulatorius susidėvėjo ir jį reikia pakeisti.

Laikykitės pateiktų šalinimo nurodymų.

**Naudojimas****Išorinių USB prietaisų įkrovimas (žr. B pav.)**

Naudodamiesi akumulatoriaus adapteryje (1) esančiomis USB jungtimis, galite pailginti įvairių akumuliatorinių USB prietaisų, pvz., mobiliojo telefono arba MP3 grotuvo ar planšetės, akumuliatorių veikimo laiką.

► **Įsitikinkite, kad jūsų išorinį USB prietaisą galima įkrauti, naudojant akumulatoriaus adapterio USB jungtį. Laikykitės skyriuje „Techniniai duomenys“ pateiktų duomenų.**

- Savo USB prietaiso įkrovimo laidą įstatykite į akumulatoriaus adapterio (1) USB lizdą (2).
- Paspauskite įjungimo mygtuką (5) akumulatoriaus adapteriui suaktyvinti. Įjungimo mygtukas (5) šviečia.

Jei nėra prijungtas įkrovimo kabelis, po 30 sekundžių USB jungtys automatiškai deaktiviuojamos. Įjungimo mygtukas **(5)** užgesa.

Siekiant tausoti energiją, pasibaigus įkrovimo procesui USB jungtys automatiškai deaktiviuojamos.

### Kaitinamojo elemento prijungimas (žr. B pav.)

- Į akumuliatoriaus adapterio **(1)** įvorę **(3)** įstatykite kištuką.
- Paspauskite įjungimo mygtuką **(5)** akumuliatoriaus adapteriui suaktyvinti. Įjungimo mygtukas **(5)** šviečia.  
Atlikite nustatymą šildomajame drabužyje. Laikykite šildomojo drabužio naudojimo instrukcijos.
- Įdėkite akumuliatoriaus adapterį **(1)** į jam skirtą drabužio kišenę arba naudodamiesi laikikliu, skirtu tvirtinti prie diržo, **(4)** prikabinkite prie savo diržo.

### Trikčių šalinimas

Gedimas	Šalinimas
Neįkraunamas prie USB jungties prijungtas išorinis USB prietaisas.	<p>Akumuliatoriaus įkrovimas</p> <p>Išorinio prietaiso įkrovimo laidą sujunkite su akumuliatoriaus adapterio <b>(2)</b> USB įvore <b>(1)</b>. Įjungimo mygtuku <b>(5)</b> suaktyvinkite akumuliatoriaus adapterį <b>(1)</b>.</p> <p>Išorinio USB prietaiso negalima įkrauti, naudojant akumuliatoriaus adapterio USB jungtį (vadovaukitės skyriuje „Techniniai duomenys“ pateiktais duomenimis<sup>A)</sup>).</p>
Kaitinamasis elementas nešyla.	<p>Akumuliatoriaus įkrovimas</p> <p>Kaitinamojo elemento kabelį sujunkite su akumuliatoriaus adapteryje <b>(1)</b> esančiu lizdu <b>(2)</b>. Įjungimo mygtuku <b>(5)</b> suaktyvinkite akumuliatoriaus adapterį <b>(1)</b>.</p>
Drabužis nešildomas ir išorinis USB prietaisas neįkraunamas.	<p>Išimkite akumuliatorių iš adapterio.</p> <p>10 sekundžių palaukite</p> <p>Akumuliatorių vėl įdėkite į adapterį.</p>

- A) Kai kurių išorinių USB prietaisų, nors techniniai duomenys ir sutampa, su šiuo akumuliatoriaus adapteriu įkrauti negalima.

## Priežiūra ir servisas

### Klientų aptarnavimo skyrius ir konsultavimo tarnyba

Klientų aptarnavimo skyriuje gausite atsakymus į klausimus, susijusius su jūsų gaminio remontu, technine priežiūra bei atsarginėmis dalimis. Detalius brėžinius ir informacijos apie atsargines dalis rasite interneto puslapyje:

**[www.bosch-pt.com](http://www.bosch-pt.com)**

Bosch konsultavimo tarnybos specialistai mielai pakonsultuos Jus apie gaminius ir jų papildomą įrangą.

leškant informacijos ir užsakant atsargines dalis prašome būtinai nurodyti dešimtženklį gaminio numerį, esantį firminėje lentelėje.

#### Lietuva

Bosch įrankių servisas

Informacijos tarnyba: (037) 713350

Įrankių remontas: (037) 713352

Faksas: (037) 713354

El. paštas: [service-pt@lv.bosch.com](mailto:service-pt@lv.bosch.com)

#### Kitus techninės priežiūros skyriaus adresus rasite čia:

[www.bosch-pt.com/serviceaddresses](http://www.bosch-pt.com/serviceaddresses)

### Transportavimas

Ličio jonų akumulatoriams taikomos pavojingų krovinių gabenimą reglamentuojančių įstatymų nuostatos. Naudotojui akumulatorius gabenti keliais leidžiama be jokių apribojimų.

Jei siunčiant pasitelkiami tretieji asmenys (pvz., oro transportas, ekspedijavimo įmonė), būtina atsižvelgti į pakuotei ir ženklinimui taikomus ypatingus reikalavimus. Būtina, kad rengiant siuntą dalyvautų pavojingų krovinių gabenimo specialistas.

Siųskite tik tokius akumulatorius, kurių nepažeistas korpusas. Apkljuokite kontaktus ir supakuokite akumuliatorių taip, kad jis pakuotėje nejudėtų. Taip pat laikykites ir esamų papildomų nacionalinių taisyklių.

### Šalinimas



Elektriniai įrankiai, akumulatoriai/baterijos, papildoma įranga ir pakuotės turi būti ekologiškai utilizuojami.





Elektrinių prietaisų, akumuliatorių bei baterijų nemeskite į buitinių atliekų konteinerius!

### Tik ES šalims:

Pagal Europos direktyvą 2012/19/ES dėl elektros ir elektroninės įrangos atliekų ir šios direktyvos perkėlimo į nacionalinę teisę aktus nebetinkami naudoti elektriniai prietaisai ir pagal 2006/66/EB pažeisti ir susidėvėję akumuliatoriai/baterijos turi būti surenkami atskirai ir perdirbami aplinkai nekenksmingu būdu.

Netinkamai pašalintos elektros ir elektroninės įrangos atliekos dėl galimų pavojingų medžiagų gali turėti žalingą poveikį aplinkai ir žmonių sveikatai.

### Akumuliatoriai ir baterijos:

#### Ličio jonų:

Prašome laikytis "Transportavimo" skyriuje (žr. „Transportavimas“, Puslapis 216) pateiktų nuorodų.

## 한국어

### 안전 수칙



**모든 안전 수칙과 지침을 숙지하십시오.** 다음의 안전 수칙과 지침을 준수하지 않으면 화재 위험이 있으며 감전 혹은 중상을 입을 수 있습니다.

**안전 수칙과 지침서는 계속 보관하시기 바랍니다.**

- ▶ 기술자료에 기재되어 있는 **충전용 배터리만 사용하십시오.** 다른 배터리를 사용하면 상해를 입거나 화재가 발생할 위험이 있습니다.
- ▶ **해제 버튼이 고장나거나 결함이 있는 경우 충전기 어댑터에 배터리를 끼우지 마십시오.** 배터리가 작동 중에 빠질 수 있습니다.
- ▶ **배터리를 분해하지 마십시오.** 단락이 발생할 위험이 있습니다.
- ▶ **배터리가 손상되었거나 잘못 사용될 경우 증기가 발생할 수 있습니다.** 배터리에서 화재가 발생하거나 폭발할 수 있습니다. 작업장을 환기시키고, 필요한 경우 의사와 상담하십시오. 증기로 인해 호흡기가 자극될 수 있습니다.

- ▶ 배터리를 잘못 사용거나 배터리가 손상된 경우, 배터리에서 가연성 유체가 흘러나올 수 있습니다. 누수가 생긴 배터리에 닿지 않도록 하십시오. 피부에 접하게 되었을 경우 즉시 물로 씻으십시오. 유체가 눈에 닿았을 경우 바로 의사와 상담하십시오. 배터리에서 나오는 유체는 피부에 자극을 주거나 화상을 입힐 수 있습니다.
- ▶ 못이나 스크류 드라이버 같은 뾰족한 물체 또는 외부에서 오는 충격 등으로 인해 축전지가 손상될 수 있습니다. 내부 단락이 발생하여 배터리가 타거나 연기가 발생하고, 폭발 또는 과열될 수 있습니다.
- ▶ 배터리를 사용하지 않을 때는 각 극 사이에 브리징 상태가 생길 수 있으므로 페이퍼 클립, 동전, 열쇠, 못, 나사 등 유사한 금속성 물체와 멀리하여 보관하십시오. 배터리 극 사이에 쇼트가 일어나 화상을 입거나 화재를 야기할 수 있습니다.



배터리를 태양 광선 등 고열에 장시간 노출되지 않도록 하고 불과 오염물질, 물, 수분이 있는 곳에 두지 마십시오. 폭발 및 단락의 위험이 있습니다.

## 제품 및 성능 설명



모든 안전 수칙과 지침을 숙지하십시오. 다음의 안전 수칙과 지침을 준수하지 않으면 화재 위험이 있으며 감전 혹은 중상을 입을 수 있습니다.

사용 설명서 앞 부분에 제시된 그림을 확인하십시오.

### 규정에 따른 사용

배터리 어댑터는 전원으로 사용되는 보쉬 18 V 리튬 이온 배터리를 고정시켜 줍니다. 배터리 어댑터를 이용하면 최대 두 대의 USB 장치 및 발열 재킷 열선에 동시 전원 공급이 가능합니다.

### 제품의 주요 명칭

제품의 주요 명칭에 표기되어 있는 번호는 전동공구의 그림이 나와있는 면을 참고하십시오.

- (1) 배터리 어댑터
- (2) USB 포트
- (3) 발열 재킷의 열선 연결 플러그 소켓
- (4) 벨트 고정클립
- (5) 배터리 어댑터 활성화 버튼

(6) 충전용 배터리<sup>a)</sup>

(7) 배터리 해제 버튼

a) 도면이나 설명서에 나와있는 액세스리는 표준 공급부품에 속하지 않습니다. 전체 액세스리는 저희 액세스리 프로그램을 참고하십시오.

## 제품 사양

배터리 어댑터		GAA 18V-48
제품 번호		1 600 A02 C..
USB 연결부		2 x 타입 A
- 출력 전압	V=	5
- 출력 전류 <sup>A)</sup> USB 장치가 한 대인 경우	A	2.4
- 출력 전류 <sup>A)</sup> USB 장치가 두 대인 경우 각 포트에 해당	A	2.4
열선 연결부		발열 작업복
- 출력 전압	V=	12
- 출력 전류 <sup>B)</sup>	A	1.2
허용되는 최대 USB 케이블 길이	m	1.5
충전 시 권장되는 주변 온도	°C	0 ... +35
작동 시 <sup>C)</sup> 및 보관 시 허용되는 주변 온도	°C	-20 ... +50
권장 배터리		GBA 18V... ProCORE18V...
권장하는 충전기		GAL 18... GAX 18... GAL 36...

A) 실제 출력 전류는 연결된 USB 장치에 따라 달라질 수 있습니다.

B) 실제 출력 전류는 연결된 발열 작업복 설정에 따라 달라질 수 있습니다.

C) 온도 < 0 °C 일 때 출력 제한

같은 제품별로 편차가 있을 수 있으며, 진행하는 작업 및 환경 조건에 따라 달라질 수 있습니다. 보다 자세한 정보는 [www.bosch-professional.com/wac](http://www.bosch-professional.com/wac)에서 확인할 수 있습니다.

## 배터리

### 배터리 삽입 및 분리하기(그림 A1-A2 참조)



▶ 배터리를 끼울 때 힘을 가하지 마십시오. 배터리는 배터리 어댑터의 정확한 위치에 끼워지도록 설계되어 있습니다.

배터리 (6) 를 삽입하려면 배터리가 배터리 어댑터 (1) 의 끝에 닿을 때까지 미십시오.

배터리 (6) 를 분리하려면 해제 버튼 (7) 을 누르고 배터리 어댑터 (1) 에서 배터리를 빼내십시오.

### 배터리 충전상태 표시기

배터리 충전상태 표시기에 있는 녹색 LED는 배터리의 충전 상태를 나타냅니다. 안전상의 이유로 전동공구가 멈춰 있는 경우에만 잔량상태 확인이 가능합니다.

충전상태 표시기 버튼  또는  을 누르면, 충전 상태가 표시됩니다. 배터리가 분리된 상태에서도 표시 가능합니다.

충전상태 표시기 버튼을 눌렀는데도 LED가 켜지지 않으면 배터리가 손상된 것이므로 교환해 주어야 합니다.

### 배터리 형식 GBA 18V...



LED	용량
연속등 3× 녹색	60-100 %
연속등 2× 녹색	30-60 %
연속등 1× 녹색	5-30 %
점멸등 1× 녹색	0-5 %

### 배터리 형식 ProCORE18V...



LED	용량
연속등 5 × 녹색	80-100 %
연속등 4 × 녹색	60-80 %

LED	용량
연속등 3 × 녹색	40-60 %
연속등 2 × 녹색	20-40 %
연속등 1 × 녹색	5-20 %
점멸등 1 × 녹색	0-5 %

## 올바른 배터리의 취급 방법

배터리를 습기나 물이 있는 곳에 두지 마십시오.

배터리를 -20 °C 에서 50 °C 온도 범위에서만 저장하십시오. 예를 들면 배터리를 여름에 자동차 안에 두지 마십시오.

가끔 배터리의 통풍구를 부드럽고 깨끗한 마른 솔로 청소하십시오.

충전 후 작동 시간이 현저하게 짧아지면 배터리의 수명이 다한 것이므로 배터리를 교환해야 합니다.

폐기처리에 관련된 지시 사항을 준수하십시오.

## 작동

### 외부 USB 장치 충전하기(그림 B 참조)

배터리 어댑터 (1) 의 USB 연결부를 이용하면 휴대폰이나 MP3 플레이어 또는 태블릿 PC와 같이 배터리로 작동되는 다양한 USB 장치들의 배터리 작동 시간을 연장할 수 있습니다.

▶ 외부 USB 장치를 배터리 어댑터의 USB 단자에 연결하여 충전할 수 있는지 확인하십시오. 이와 관련하여 "기술자료"에 나온 내용을 참고하십시오.

- USB 장치의 충전 케이블을 배터리 어댑터 (1) 의 USB 포트 (2) 에 끼우십시오.
- 배터리 어댑터 활성화 버튼 (5) 을 누르십시오. 활성화 버튼 (5) 이 점등됩니다.  
충전 케이블이 연결되지 않으면 30초 후에 USB 연결이 자동으로 비활성화됩니다. 활성화 버튼 (5) 이 소등됩니다.

에너지 절약을 위해 충전 과정이 종료되면 USB 연결이 자동으로 비활성화됩니다.

### 열선 연결하기(그림 B 참조)

- 열선의 전원 플러그를 배터리 어댑터 (1) 에 있는 소켓 (3) 에 끼우십시오.

## 222 | 한국어

- 배터리 어댑터 활성화 버튼 **(5)** 을 누르십시오. 활성화 버튼 **(5)** 이 점등됩니다.  
발열 작업복에서 설정을 하십시오. 발열 작업복 관련 사용자 설명서 내용을 확인하십시오.
- 배터리 어댑터 **(1)** 를 복장 안의 해당 주머니 안에 넣거나 벨트 고정클립 **(4)** 을 사용해 벨트에 거십시오.

## 문제 해결

문제	해결 방법
USB 연결로 USB 장치를 충전할 수 없을 경우.	배터리 충전하기 외부 USB 장치의 충전 케이블을 배터리 어댑터 <b>(1)</b> 의 USB 단자 <b>(2)</b> 에 연결하십시오. 배터리 어댑터 <b>(1)</b> 를 활성화 버튼 <b>(5)</b> 을 눌러 활성화하십시오. 배터리 어댑터의 USB 연결로 외부 USB 장치를 충전할 수 없는 경우("기술자료"에 나온 내용 참조 <sup>A)</sup> ).
열선이 작동되지 않을 경우.	배터리 충전하기 열선의 케이블을 배터리 어댑터 <b>(1)</b> 의 단자 <b>(2)</b> 에 연결하십시오. 배터리 어댑터 <b>(1)</b> 를 활성화 버튼 <b>(5)</b> 을 눌러 활성화하십시오.
복장이 가열되지 않고 그리고 외부 USB 장치가 충전되지 않는 경우.	어댑터에서 배터리를 분리하십시오. 10초간 기다리십시오. 배터리를 다시 어댑터에 끼우십시오.
A) 일부 외부 USB 장치의 경우	기술 자료와 일치함에도 불구하고 배터리 어댑터로 충전되지 않을 수 있습니다.

## 보수 정비 및 서비스

### AS 센터 및 사용 문의

AS 센터에서는 귀하 제품의 수리 및 보수정비, 그리고 부품에 관한 문의를 받고 있습니다. 대체 부품에 관한 문해 조립도 및 정보는 인터넷에서도 찾아 볼 수 있습니다 - [www.bosch-pt.com](http://www.bosch-pt.com)  
보수 사용 문의 팀에서는 보수의 제품 및 해당 액세서리에 관한 질문에 기꺼이 답변 드릴 것입니다.

문의나 대체 부품 주문 시에는 반드시 제품 네임 플레이트에 있는 10자리의 부품번호를 알려 주십시오.

콜센터

080-955-0909

**다른 AS 센터 주소는 아래 사이트에서 확인할 수 있습니다:**

[www.bosch-pt.com/serviceaddresses](http://www.bosch-pt.com/serviceaddresses)

## 운반

리튬이온 배터리는 위험물 관련 규정을 따라야 합니다. 별도의 요구사항 없이 배터리를 사용자가 직접 도로 상에서 운반할 수 있습니다.

제3자를 통해 운반할 경우(항공 운송이나 운송 회사 등) 포장과 표기에 관한 특별한 요구 사항을 준수해야 합니다. 이 경우 발송 준비를 위해 위험물 전문가와 상담해야 합니다.

표면이 손상되지 않은 배터리만 사용하십시오. 배터리의 접촉 단자면을 덮어 불인 상태로 내부에서 움직이지 않도록 배터리를 포장하십시오. 또한 이와 관련한 국내 규정을 준수하십시오.

## 처리



전동공구, 충전용 배터리/배터리, 액세서리 및 포장은 친환경적으로 재활용됩니다.



전동공구와 충전용 배터리/배터리를 가정용 쓰레기로 처리하지 마십시오!

## 충전용 배터리/배터리:

**리튬이온:**

운반 (참조 „운반“, 페이지 223) 단락에 나와 있는 지침을 참고하십시오.

## عربي

## إرشادات الأمان

اقرأ جميع إرشادات الأمان والتعليمات. ارتكاب الأخطاء عند تطبيق إرشادات الأمان والتعليمات، قد يؤدي إلى حدوث صدمات كهربائية أو إلى نشوب الحرائق و/أو الإصابة بجروح خطيرة.



احتفظ بجميع الملاحظات التحذيرية والتعليمات

للاستعمال اللاحق.

- ◀ اقتصر على استخدام المراكم الواردة في البيانات الفنية. قد يؤدي استخدام المراكم الأخرى إلى الإصابات وإلى خطر نشوب الحرائق.
  - ◀ لا تدخل المرمك في مهائئ المرمك في حالة انكسار أزرار فك الإقفال أو حدوث عطل بها. حيث يمكن أن يتعرض المرمك للسقوط أثناء التشغيل.
  - ◀ لا تفتح المرمك. يتشكل خطر تقصير الدائرة الكهربائية.
  - ◀ قد تنطلق أبخرة عند تلف المرمك واستخدامه بطريقة غير ملائمة. يمكن أن يحترق المرمك أو يتعرض للانفجار. أمن توفر الهواء النقي وراجع الطبيب إن شعرت بشكوى. قد تهيج هذه الأبخرة المجارية التنفسية.
  - ◀ في حالة سوء الاستعمال أو تلف المرمك فقد يتسرب السائل القابل للاشتعال من المرمك. تجنب ملامسته. اشطفه بالماء في حال ملامسته بشكل غير مقصود. في حالة وصول السائل إلى العينين، فراجع الطبيب إضافة إلى ذلك. قد يؤدي سائل المرمك المتسرب إلى تهيج البشرة أو إلى الاحتراق.
  - ◀ يمكن أن يتعرض المرمك لأضرار من خلال الأشياء المدببة مثل المسامير والمفكات أو من خلال تأثير القوى الخارجية. وقد يؤدي هذا إلى تقصير الدائرة الكهربائية الداخلية واحتراق المرمك أو خروج الدخنة منه أو انفجاره وتعرضه لسفونة مفرطة.
  - ◀ حافظ على إبعاد المرمك الذي لا يتم استعماله عن مشابك الورق وقطع النقود المعدنية والمفاتيح والمسامير واللوابب وغيرها من الأغراض المعدنية الصغيرة التي قد تقوم بتوصيل الملامسين ببعضهما البعض. قد يؤدي تقصير الدارة الكهربائية بين ملامسي المرمك إلى الاحتراق أو إلى اندلاع النار.
- احرص على حماية المرمك من الحرارة، بما ذلك التعرض لأشعة الشمس باستمرار ومن النار والامتساخ والماء والرطوبة. حيث ينشأ خطر الانفجار وخطر حدوث دائرة قصر.





## وصف المنتج والأداء

**اقرأ جميع إرشادات الأمان والتعليمات.** ارتكاب الأخطاء عند تطبيق إرشادات الأمان والتعليمات، قد يؤدي إلى حدوث صدمات كهربائية أو إلى نشوب الحرائق و/أو الإصابة بجروح خطيرة.



يرجى الرجوع إلى الصور الموجودة في الجزء الأول من دليل التشغيل.

### الاستعمال المطابق للتعليمات

يُستخدم مهائئ المركم لتركيب مركم أيونات ليثيوم 18 فلت من Bosch كمصدر للجهد الكهربائي. باستخدام مهائئ المركم يمكن بعد أقصى إمداد جهازين USB، وكذلك عنصر تسخين لسترة تدفئة في وقت واحد بالجهد الكهربائي.

### الأجزاء المصورة

يشير ترقيم الأجزاء المصورة إلى الصورة المعروضة للعدة الكهربائية في صفحة الرسوم.

- (1) مهائئ المركم
  - (2) مقبس USB
  - (3) مقبس لقابس توصيل عنصر تسخين السترة المدفأة
  - (4) مشبك حزام
  - (5) زر التشغيل الخاص بتفعيل مهائئ المركم
  - (6) المركم<sup>(a)</sup>
  - (7) زر تحرير المركم
- (a) لا يتضمن إطار التوريد الاعتيادي التوابع المصورة أو المشروحة. تجد التوابع الكاملة في برنامجنا للتوابع.

### البيانات الفنية

GAA 18V-48		مهائئ المركم	
1 600 A02 C..		رقم الصنف	
A النوع x 2		وصلة USB	
5	فلط=	- جهد الخرج	
2,4	أمبير	- تيار الخرج <sup>(A)</sup> مع جهاز USB واحد	
2,4	أمبير	- تيار الخرج <sup>(A)</sup> لكل منفذ USB مع جهازين USB	

GAA 18V-48		مهائئ المركم
سترة العمل المدفأة		وصلة عنصر التسخين
12	فلاط=	- جهد الفرع
1,2	أمبير	- تيار الفرع <sup>(B)</sup>
1,5	متر	المد الأقصى لطول كابل USB
35+ ... 0	م°	درجة الحرارة المحيطة الموصى بها عند الشحن
50+ ... 20-	م°	درجة الحرارة المحيطة المسموح به عند التشغيل <sup>(C)</sup> وعند التخزين
GBA 18V... ProCORE18V...		المراكم الموصى بها
GAL 18... GAX 18... GAL 36...		أجهزة الشحن الموصى بها

(A) يرتبط تيار الفرع الفعلي بجهاز USB الموصل.

(B) يرتبط تيار الفرع الفعلي بوضع ضبط سترة العمل المدفأة.

(C) قدرة محدودة في درجات الحرارة > 0 م°

قد تختلف القيم حسب المنتج وظروف الاستخدام والبيئة. المزيد من المعلومات على موقع الإنترنت [www.bosch-professional.com/wac](http://www.bosch-professional.com/wac).

## مركم



### تركيب المركم وخلعه (انظر الصور A1-A2)

⚠ لا تستخدم القوة عند تركيب المركم. المركم مصمم بحيث لا يمكن إدخاله في مهائئ المركم إلا وهو في الوضع الصحيح.

لغرض تركيب المركم (6) أدخل المركم حتى النهاية في مهائئ المركم (1).  
لغرض إخراج المركم (6) اضغط على أزرار فك الإقفال (7) الموجودة بالمركم واجذبه من مهائئ المركم (1).

### مبين حالة شحن المركم

تشير مصابيح الدايدو الخضراء الخاصة بمبين حالة شحن المركم لمالة شحن المركم. لأسباب تتعلق بالسلامة فإنه لا يمكن الاستعلام عن حالة الشحن إلا بالعدة الكهربائية متوقفة.

اضغط على زر مبيّن حالة الشحن  أو  لعرض حالة الشحن. يمكن هذا أيضا والمركم مخرج.  
إذا لم يضيء أي مصباح دايمود بعد الضغط على زر مبيّن حالة الشحن، فهذا يعني أن المركم تالف ويجب تغييره.

### نوع المركم GBA 18V...



السعة	لمبة LED
100-60 %	ضوء مستمر ×3 أخضر
60-30 %	ضوء مستمر ×2 أخضر
30-5 %	ضوء مستمر ×1 أخضر
5-0 %	ضوء وماض ×1 أخضر

### نوع المركم ProCORE18V...



السعة	لمبة LED
100-80 %	ضوء مستمر ×5 أخضر
80-60 %	ضوء مستمر ×4 أخضر
60-40 %	ضوء مستمر ×3 أخضر
40-20 %	ضوء مستمر ×2 أخضر
20-5 %	ضوء مستمر ×1 أخضر
5-0 %	ضوء وماض ×1 أخضر

### ملاحظات للتعامل مع المركم بطريقة مثالية

قم بحماية المركم من الرطوبة والماء.  
لا تقم بتخزين المركم إلا في نطاق درجة حرارة يقع بين -20 °م وحتى 50 °م.  
لا تترك المركم في السيارة في فصل الصيف مثلاً.  
نظف فتحات التهوية بالمركم من فترة لأخرى، بواسطة فرشاة طرية ونظيفة وجافة.  
إذا انخفضت فترة التشغيل بعد الشحن بدرجة كبيرة فهذا يعني أن المركم قد استهلك وأنه يجب استبداله.

تراجعى الإرشادات عند التفصل من العدد.

## التشغيل

### شحن أجهزة USB الخارجية (انظر الصورة B)

يمكن باستخدام وصلات USB الموجودة بمهائى المركم (1) زيادة فترة تشغيل مراكم أجهزة USB متنوعة عاملة بالمركم، مثل الهاتف الجوال أو مشغل MP3 أو الكمبيوتر اللوحي.

◀ تأكد أن جهازك الخارجي USB يمكن شحنه عن طريق وصلة USB المركبة في مهائى المركم. تراجعى البيانات الموجودة في «المواصفات الفنية».

- قم بتوصيل كابل الشحن الخاص بجهازك USB في مقبس USB (2) بمهائى المركم (1).
- اضغط على زر التشغيل (5) لغرض تفعيل مهائى المركم. يضيء زر التشغيل (5).
- في حالة عدم توصيل كابل شحن يتم إيقاف فعالية وصلات USB أوتوماتيكيا بعد 30 ثانية. ينطفئ زر التشغيل (5).
- لتوفير الطاقة يتم أوتوماتيكيا بعد انتهاء عملية الشحن إيقاف فعالية وصلات USB.

### توصيل عنصر التسخين (انظر الصورة B)

- أدخل قابس توصيل عنصر التسخين في المقبس (3) الموجود بمهائى المركم (1).
- اضغط على زر التشغيل (5) لغرض تفعيل مهائى المركم. يضيء زر التشغيل (5).
- قم بتحديد وضع ضبط سترة العمل المدفأة. قم بمراعاة دليل تشغيل سترة العمل المدفأة.
- أدخل مهائى المركم (1) في الجيب المخصص له بقطعة الملابس أو علقه باستخدام مشبك التثبيت (4) في حزامك.

## إزالة الاختلالات

العلاج	المشكلة
شحن المركم	لا يمكن شحن جهاز USB الخارجي عن طريق وصلة USB.
قم بتوصيل كابل شحن الجهاز الخارجي USB بمقبس USB (2) بمهائى المركم (1). قم	

## المشكلة

## العلاج

بتفعيل مهايئ المركم (1) باستخدام زر التشغيل (5).

لا يمكن شحن جهاز USB الخارجي عن طريق وصلة USB بمهايئ المركم (تراعى البيانات في «المواصفات الفنية»<sup>(A)</sup>).

شحن المركم

عنصر التسخين لا يسخن.

قم بتوصيل كابل عنصر التسخين بالمقبس (2) بمهايئ المركم (1). قم بتفعيل مهايئ المركم (1) باستخدام زر التشغيل (5).

أخرج المركم من المهايئ.

لا يتم تدفئة السترة و لا يتم شحن جهاز USB الخارجي.

انتظر 10 ثوان.

أعد تركيب المركم في المهايئ.

(A) لا يمكن شحن بعض أجهزة USB الخارجية عن طريق مهايئ المركم هذا، بالرغم من مطابقتها للمواصفات الفنية.

## الصيانة والخدمة

## خدمة العملاء واستشارات الاستخدام

يجيب مركز خدمة العملاء على الأسئلة المتعلقة بإصلاح المنتج وصيانته، بالإضافة لقطع الغيار. تجد الرسوم التفصيلية والمعلومات الخاصة بقطع الغيار في الموقع: [www.bosch-pt.com](http://www.bosch-pt.com)

يسر فريق Bosch لاستشارات الاستخدام مساعدتك إذا كان لديك أي استفسارات بخصوص منتجاتنا وملحقاتها.

يلزم ذكر رقم الصنف ذو الخانات العشر وفقا للوحة صنع المنتج عند إرسال أية استفسارات أو طلبيات قطع غيار.

## المغرب

Robert Bosch Morocco SARL

53، شارع الملازم محمد مرور

20300 الدار البيضاء

الهاتف: +212 5 29 31 43 27

البريد الإلكتروني: [sav.outillage@ma.bosch.com](mailto:sav.outillage@ma.bosch.com)

تجد المزيد من عناوين الخدمة تحت:

[www.bosch-pt.com/serviceaddresses](http://www.bosch-pt.com/serviceaddresses)

## النقل

تضع مراكم أيونات الليثيوم لأحكام قانون المواد الخطيرة. يسمح للمستخدم أن يقوم بنقل المراكم على الطرقات دون التقيّد بأية شروط إضافية. عندما يتم إرسالها عن طريق طرف آخر (مثلاً: الشحن الجوي أو شركة شحن)، يتوجب التقيّد بشروط خاصة بصدّد التغليف ووضع العلامات. ينبغي استشارة خبير متخصص بنقل المواد الخطيرة عندما يرغب بتحضير المرمك المراد شحنه في هذه الحالة.

لا تقوم بشحن المراكم إلا إذا كان هيكلها الخارجي سليم. قم بتغطية الملامسات المكشوفة ن بلاصقات، و قم بتغليف المرمك بحيث لا يتحرك في الطرد. يرجى أيضا مراعاة التشريعات المحلية المتعلقة إن وجدت.

## التخلص من العدة الكهربائية

ينبغي التخلص من الأجهزة الكهربائية والمراكم/البطاريات والملحقات التكميلية ومواد التغليف بطريقة محافظة على البيئة عن طريق تسليمها لمراكز النفايات القابلة لإعادة التصنيع. لا تلق الأجهزة الكهربائية والمراكم/البطاريات ضمن النفايات المنزلية.



**المراكم/البطاريات:**

**مراكم أيونات الليثيوم:**

يرجى مراعاة الإرشادات الواردة في جزء النقل (انظر „النقل“، الصفحة 230).

## فارسی

### دستورات ایمنی



همه دستورات ایمنی و راهنمائیها را بخوانید. اشتباهات ناشی از عدم رعایت این دستورات ایمنی ممکن است باعث برق گرفتگی، سوختگی و یا سایر جراحات های شدید شود.

همه هشدارهای ایمنی و راهنمائیها را برای آینده

خوب نگهداری کنید.

- ◀ تنها از باتری های قابل شارژ ذکر شده در مشخصات فنی استفاده کنید. استفاده از باتری های متفرقه می تواند منجر به جراحات گردد و خطر آتش سوزی در پی دارد.
- ◀ در صورت شکسته یا خراب بودن دکمه های آزاد کننده ی قفل، باتری را در آداپتور باتری قرار ندهید. ممکن است باتری هنگام کار بیرون بیفتد.
- ◀ باتری را باز نکنید. خطر اتصال کوتاه وجود دارد.
- ◀ در صورتیکه باتری آسیب دیده باشد و یا از آن بطور بی رویه استفاده شود، ممکن است از باتری بخارهایی بلند شود. باتری ممکن است آتش بگیرد یا منفجر شود. در این حالت هوای محیط را تازه کنید؛ اگر احساس ناراحتی کردید، به پزشک مراجعه نمایید. استنشاق این بخارها ممکن است به مجاری تنفسی شما آسیب برساند.
- ◀ کاربری اشتباه باتری میتواند باعث خروج مایعات از آن شود. از هرگونه تماس با این مایعات خودداری کنید. در صورت تماس اتفاقی با آن، دست خود و یا محل تماس را با آب بشوئید. در صورت آلوده شدن چشم با این مایع، باید به پزشک مراجعه کنید. مایع خارج شده از باتری میتواند باعث التهاب پوست و سوختگی شود.
- ◀ بوسیله ی اشیاء تیز مانند میخ یا پیچگوشتی یا تأثیر نیروی خارجی ممکن است باتری آسیب ببیند. ممکن است اتصالی داخلی رخ دهد و باتری آتش گیرد، دود کند، منفجر شود یا بیش از حد داغ گردد.
- ◀ در صورت عدم استفاده از باتری باید آنرا از گیره های فلزی، سکه، کلید، میخ، پیچ و دیگر وسائل کوچک فلزی دور نگه دارید، زیرا این وسائل ممکن است باعث ایجاد اتصالی شوند. ایجاد اتصالی بین دو قطب باتری (ترمینالهای باتری) میتواند باعث سوختگی و ایجاد حریق شود.

باترى را در برابر حرارت، از جمله در برابر تابش مداوم خورشيد و همچنين در برابر آتش، آلودگى، آب و رطوبت محفوظ بداريد. خطر اتصالى و انفجار وجود دارد.



## توضیحات محصول و کارکرد

همه دستورات ایمنی و راهنماییها را بخوانید. اشتباهات ناشی از عدم رعایت این دستورات ایمنی ممکن است باعث برقگرفتگی، سوختگی و یا سایر جراحات های شدید شود.



به تصویرهای واقع در بخشهای اول دفترچه راهنما توجه

کنید.

### موارد استفاده از دستگاه

آداپتور باترى برای قرار دادن باترى لیتیوم یون 18 V بوش، به عنوان منبع ولتاژ استفاده می شود. توسط آداپتور باترى می توان ولتاژ حداکثر دو دستگاه USB و همچنین یک المنت برای کاپشن گرمازا را همزمان تأمین کرد.

### تصاویر اجزاء دستگاه

شماره گذاری تصاویر اجزاء دستگاه بر اساس شکل ابزار برقى در صفحه تصاویر است.

- (1) آداپتور باترى قابل شارژ
- (2) سوکت USB
- (3) سوکت فیش اتصال المنت کاپشن گرمازا
- (4) گیره نگهدارنده بند رکابى
- (5) دکمه روشن کردن عملکرد آداپتور باترى
- (6) باترى قابل شارژ<sup>(a)</sup>
- (7) دکمه آزادسازی باترى قابل شارژ

(a) کلیه متعلقاتی که در تصویر و یا در متن آمده است، بطور معمول همراه دستگاه ارائه نمیشود. لیست کامل متعلقات را در برنامه متعلقات ما می یابید.

### مشخصات فنی

GAA 18V-48

آداپتور باترى

1 600 A02 C..

شماره فنى



GAA 18V-48		آداپتور باتری
اتصال USB		2 عدد نوع A
5	V=	- ولتاژ خروجی
2,4	A	- جریان خروجی <sup>(A)</sup> در 1 دستگاه USB
2,4	A	- جریان خروجی <sup>(A)</sup> هر پورت USB در 2 دستگاه USB
اتصال المنت		لباس کار با قابلیت گرم شدن
12	V=	- ولتاژ خروجی
1,2	A	- جریان خروجی <sup>(B)</sup>
1,5	m	حداکثر طول مجاز کابل USB
0 ... +35	°C	دمای توصیه شده محیط هنگام شارژ
-20 ... +50	°C	دمای مجاز محیط هنگام کار <sup>(C)</sup> و هنگام انبار کردن
GBA 18V... ProCORE18V...		باتری های قابل شارژ توصیه شده
GAL 18... GAX 18... GAL 36...		شارژرهای توصیه شده

(A) جریان خروجی واقعی، بستگی به دستگاه USB متصل شده دارد.

(B) جریان خروجی واقعی، بستگی به تنظیمات لباس کار گرمازا دارد.

(C) توان محدود برای دمای  $0^{\circ}\text{C} <$

مقادیر ممکن است بسته به محصول متفاوت باشند و بستگی به شرایط استفاده و محیطی دارند. اطلاعات بیشتر را در سایت [www.bosch-professional.com/wac](http://www.bosch-professional.com/wac) مشاهده نمایید.

## باتری قابل شارژ

### نحوه قرار دادن و برداشتن باتری قابل شارژ (رجوع کنید به تصاویر A1-A2)



◀ برای جا زدن باتری از فشار استفاده نکنید. باتری طوری طراحی شده است که بتوان آن را تنها در حالت درست در آداپتور باتری قرار داد.

جهت قرار دادن باتری ها (6) باتری را تا انتها در آداپتور (1) قرار دهید.

برای جداکردن باتریها (6) دکمههای آزادکننده قفل (7) را روی باتریشار دهید و آن را از آداپتور باتری (1) بیرون بکشید.

## نشانگر وضعیت شارژ باتری

چراغهای سبز LED نشانگر وضعیت شارژ باتری، وضعیت شارژ باتری را نشان میدهند. به دلایل ایمنی، فراخوانی وضعیت شارژ باتری تنها در حالت توقف ابزار برقی ممکن است.

دکمه را جهت پدیدار شدن نشانگر وضعیت شارژ  یا  وضعیت شارژ فشار دهید. این کار هنگامی که باتری برداشته شده باشد نیز ممکن است. چنانچه پس از فشردن دکمه نشانگر وضعیت شارژ هیچ LED روشن نشود، باتری خراب است و باید تعویض گردد.

### نوع باتری GBA 18V...



ظرفیت	LED
100-60 %	3 عدد چراغ سبز ممتد
60-30 %	2 عدد چراغ سبز ممتد
30-5 %	1 عدد چراغ سبز ممتد
5-0 %	1 عدد چراغ سبز چشمک زن

### نوع باتری ProCORE18V...



ظرفیت	LED
100-80 %	5 عدد چراغ سبز ممتد
80-60 %	4 عدد چراغ سبز ممتد
60-40 %	3 عدد چراغ سبز ممتد
40-20 %	2 عدد چراغ سبز ممتد
20-5 %	1 عدد چراغ سبز ممتد
5-0 %	1 عدد چراغ سبز چشمک زن

## توضیحات و تذکراتی برای نحوه بهینه کار با باتری

باتری را در برابر رطوبت و آب حفظ کنید.  
باتری را منحصراً در دمای بین -20 تا 50 درجه نگهداری کنید. بطور مثال باتری را در تابستان داخل اتومبیل نگذارید.

گاهبگاه شیارهای تهویه باتری را بوسیله یک قلم موی یا برس کوچک نرم و خشک تمیز کنید.  
 افت قابل توجه مدت کارکرد باتری که تازه شارژ شده است، نمایانگر آن است که باتری فرسوده و مستعمل شده و باید تعویض شود.  
 به نکات مربوط به نحوه از رده خارج کردن باتری توجه کنید.

## عملکرد

### شارژ کردن دستگاه های USB خارجی (رجوع کنید به تصویر B)

به کمک اتصالات USB در آداپتور باتری قابل شارژ (1) می توانید عمر باتری قابل شارژ در دستگاه های USB مختلفی که با باتری شارژی کار می کنند برای مثال گوشی همراه، پخش کننده MP3 یا تبلت را افزایش دهید.  
**مطمئن شوید که یو اس بی خارجی شما توسط اتصال یو-اس-بی بی آداپتور باتری شارژ می شود. بدین منظور به مندرجات در بخش "مشخصات فنی" توجه کنید.**

- کابل شارژ دستگاه USB خود را به سوکت USB (2) واقع در آداپتور باتری (1) متصل کنید.
- دکمه روشن کردن (5) را برای فعال کردن آداپتور باتری فشار دهید. دکمه روشن کردن (5) روشن می شود.
- چنانچه کابل شارژ متصل نباشد، اتصالات USB پس از 30 ثانیه به طور اتوماتیک قطع می شوند. دکمه روشن کردن (5) خاموش می شود.
- پس از پایان فرآیند شارژ، تمام اتصالات USB جهت صرفه جویی در انرژی به طور اتوماتیک قطع می شوند.

### اتصال المنت (رجوع کنید به تصویر B)

- فیض اتصال المنت را در سوکت (3) واقع در آداپتور باتری (1) وارد کنید.
- دکمه روشن کردن (5) را برای فعال کردن آداپتور باتری فشار دهید. دکمه روشن کردن (5) روشن می شود.
- تنظیمات روی لباس کار گرمازا را انجام دهید. به دفترچه راهنمای لباس کار گرمازا توجه کنید.
- آداپتور باتری قابل شارژ (1) را در جیب مخصوص در نظر گرفته شده در لباس قرار دهید یا آداپتور باتری را توسط یک گیره نگهدارنده (4) به کمر بند خود متصل کنید.

## رفع ایرادها

راه حل	ایراد
شارژ کردن باتری قابل شارژ قابل شارژ دستگاه USB خارجی را به سوکت (2) USB واقع در آداپتور باتری قابل شارژ (1) متصل کنید. آداپتور باتری قابل شارژ (1) را با دکمه روشن کردن (5) فعال کنید.	دستگاه USB خارجی را نمی توان با اتصال USB شارژ کرد.
دستگاه USB خارجی را نمی توان با اتصال USB واقع در آداپتور باتری، شارژ کرد (به اطلاعات موجود در بخش "مشخصات فنی" مراجعه کنید <sup>6</sup> ).	
شارژ کردن باتری قابل شارژ کابل المنت را به سوکت (2) واقع در آداپتور باتری (1) متصل کنید. آداپتور باتری قابل شارژ (1) را با دکمه روشن کردن (5) فعال کنید.	المنت گرم نمی شود.
باتری قابل شارژ را از آداپتور جدا کنید. 10 ثانیه صبر کنید	لباس گرم نمی شود و دستگاه USB خارجی شارژ نمی شود.
باتری قابل شارژ را دوباره درون آداپتور قرار دهید.	

(A) بعضی از یو اس بی های خارجی را نمی توان با وجود مطابقت با اطلاعات فنی  
بوسیله ی این آداپتور باتری شارژ کرد.

## مراقبت و سرویس

### خدمات و مشاوره با مشتریان

خدمات مشتری، به سؤالات شما درباره تعمیرات، سرویس و همچنین قطعات  
یدکی پاسخ خواهد داد. نقشه‌های سه بعدی و اطلاعات مربوط به قطعات  
یدکی را در تارنمای زیر میبایید:

[www.bosch-pt.com](http://www.bosch-pt.com)

گروه مشاوره به مشتریان Bosch با کمال میل به سؤالات شما درباره  
محصولات و متعلقات پاسخ می دهند.

برای هرگونه سؤال و یا سفارش قطعات یدکی، حتماً شماره فنی 10 رقمی  
کالا را مطابق برجسب روی ابزار برقی اطلاع دهید.

**ایران**

روبرت بوش ایران - شرکت بوش تجارت پارس  
 میدان ونک، خیابان شهید خدای، خیابان آفتاب  
 ساختمان مادران، شماره 3، طبقه سوم.  
 تهران 1994834571  
 تلفن: 42039000 +9821

**آدرس سایر دفاتر خدماتی را در ادامه بباید:**

[www.bosch-pt.com/serviceaddresses](http://www.bosch-pt.com/serviceaddresses)

**حمل دستگاه**

باتریهای لیتیوم-یونی تابع مقررات حمل کالاهای پر خطر می باشند. کاربر می تواند باتریها را بدون استفاده از روکش در خیابان حمل کند.

در صورت ارسال توسط شخص ثالث (مانند: حمل و نقل هوایی یا زمینی) باید تمهیدات مربوط به بسته بندی و علامتگذاری مورد توجه قرار گیرد. در اینصورت باید حتما جهت آماده سازی قطعه ارسالی به کارشناس حمل کالاهای پر خطر مراجعه کرد.

باتریها را فقط در صورتی ارسال کنید که بدنه آنها آسیب ندیده باشد. اتصالات (کنتاکنتهای) باز را بپوشانید و باتری را طوری بسته بندی کنید که در بسته بندی تکان نخورد. در این باره لطفاً به مقررات و آیین نامه های ملی توجه کنید.

**از رده خارج کردن دستگاه**

دستگاه های اندازه گیری، باتری ها/باتری های قابل شارژ، متعلقات و بسته بندی ها، باید طبق مقررات حفظ محیط زیست بازیافت شوند.

دستگاه های اندازه گیری و باتری ها/ باتری های قابل شارژ را درون سطل زباله خانگی نیندازید!

**باتری ها/باتری های قابل شارژ:****لیتیوم-یونی:**

لطفاً به تذکرات بخش حمل و نقل توجه کنید (رجوع کنید به „حمل دستگاه“، صفحه 237).