

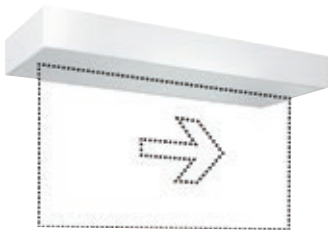

**SLX 14 LEDi Flat 24-230VACDC**  
**SLX 24 LEDi Flat 24-230VACDC**



**SLX 24 LEDi High Cover 24-230VACDC**  
**SLX 32 LEDi High Cover 24-230VACDC**



**SLX 24 LEDi Display 24-230VACDC**  
**SLX 32 LEDi Display 24-230VACDC**



**ELX 20 LEDi Flat 24-230VACDC**

<b>Version</b>	<b>Datum</b>	<b>Anmerkung</b>
BA009452_00	06.12.2017	Erste Ausgabe

---

© ESYLUX GmbH  
An der Strusbek 40, 22926 Ahrensburg

Änderungen vorbehalten.  
Vervielfältigungen, auch Übersetzungen in andere Sprachen oder Wiederverwendungen von  
Inhalten für andere Zwecke, dürfen nur mit schriftlicher Einwilligung der Firma ESYLUX  
GmbH erfolgen.

## Inhaltsverzeichnis

<b>1</b>	<b>Informationen zum Dokument</b> .....	<b>4</b>
1.1	Hervorhebungen im Text .....	4
1.2	Herstelleradresse .....	5
1.3	Haftung und Schäden.....	5
1.4	Produkt-Identifizierung .....	5
1.5	Warnhinweise .....	5
<b>2</b>	<b>Grundlegende Sicherheitsinformationen</b> .....	<b>6</b>
2.1	Bestimmungsgemäße Verwendung .....	6
2.2	Sicherheitsvorschriften .....	7
<b>3</b>	<b>Produktbeschreibung</b> .....	<b>7</b>
3.1	Funktion .....	7
3.2	Mechanischer Aufbau .....	8
3.3	Lichtverteilungskurve ELX 20 LEDi Flat 24-230VACDC.....	10
3.4	Typenschild .....	10
3.5	Maßbilder .....	11
3.5.1	ELX 20 LEDi Flat 24-230VACDC .....	11
3.5.2	Abstandsmaßbild ELX 20 LEDi Flat 24-230VACDC .....	11
3.5.3	SLX 14 LEDi Flat 24-230VACDC .....	12
3.5.4	SLX 24 LEDi Flat 24-230VACDC .....	12
3.5.5	SLX 24 LEDi High Cover 24-230VACDC.....	13
3.5.6	SLX 32 LEDi High Cover 24-230VACDC.....	13
3.5.7	SLX 24 LEDi Display 24-230VACDC .....	14
3.5.8	SLX 32 LEDi Display 24-230VACDC .....	14
<b>4</b>	<b>Montage und Anschluss</b> .....	<b>15</b>
4.1	Allgemeine Montagehinweise.....	15
4.2	ELX 20 LEDi Flat 24-230VACDC .....	16
4.3	SLX 14/24 LEDi Flat 24-230VACDC .....	18
4.4	SLX 24/32 LEDi High-Cover 24-230VACDC .....	20
4.5	SLX 24/32 LEDi Display 24-230VACDC .....	22
<b>5</b>	<b>Inbetriebnahme</b> .....	<b>24</b>
<b>6</b>	<b>Wartung</b> .....	<b>24</b>
6.1	Reinigung.....	24
<b>7</b>	<b>Technische Daten</b> .....	<b>24</b>

---

<b>8</b>	<b>Zubehör .....</b>	<b>25</b>
8.1	Piktogrammfolien .....	25
8.2	Piktogrammscheiben .....	30
8.3	Montagezubehör.....	32
<b>9</b>	<b>Entsorgung.....</b>	<b>33</b>
<b>10</b>	<b>EG-Konformitätserklärung .....</b>	<b>33</b>
<b>11</b>	<b>ESYLUX Herstellergarantie.....</b>	<b>34</b>

## 1 Informationen zum Dokument

Die Bedienungsanleitung beinhaltet ausführliche Informationen über die Funktionen, Inbetriebnahme und Montage der beschriebenen Geräte.

Das jeweils aktuelle Dokument ist online unter [www.esylux.com](http://www.esylux.com) verfügbar und kann im DIN A4-Format ausgedruckt werden.

### Navigation am Bildschirm

Wenn Sie das Dokument am Bildschirm lesen, können Sie folgende Funktionen nutzen:

- Verlinktes Inhaltsverzeichnis: Ein Mausklick auf eine Kapitelüberschrift öffnet das dazugehörige Kapitel.
- Lesezeichenliste: Alle Kapitel können Sie in der Lesezeichenliste aufrufen. Die Lesezeichenliste öffnen Sie in der PDF-Software in der Regel über das Symbol .
- Verlinkte Verweise: Sie können zur angegebenen Stelle wechseln, indem Sie auf den Verweis klicken. Viele PDF-Programme heben solche verlinkten Stellen hervor, wenn sich der Mauszeiger darüber befindet, oder verändern dann die Form des Mauszeigers. Beispielsweise so:

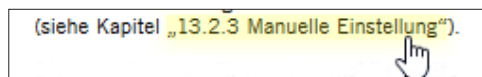

Lesen Sie die Bedienungsanleitung sorgfältig bis zum Ende durch und beachten Sie alle Sicherheits- und Warnhinweise.

### 1.1 Hervorhebungen im Text

#### Orientierungshilfe

Um die Lesbarkeit der Gebrauchsanleitung zu erleichtern, sind Informationen mit unterschiedlichen Kennzeichen hervorgehoben.

Diese Symbole haben folgende Bedeutung:

- < > kennzeichnen Tasten
- Grau** kennzeichnet eine Funktion
- kennzeichnet eine Handlungsaufforderung
- ✓ kennzeichnet Handlungsergebnisse und Resultate



Wichtige und nützliche Zusatzinformationen zu diesem Thema



Hohe elektrische Spannung

**Adresse****1.2 Herstelleradresse**

ESYLUX GmbH  
An der Strusbek 40  
22926 Ahrensburg, Deutschland

Internet: [www.esylux.com](http://www.esylux.com)  
E-Mail: [info@esylux.com](mailto:info@esylux.com)

**1.3 Haftung und Schäden**

Das Produkt ist nur für die bestimmungsgemäße Verwendung bestimmt. Diese wird im gleichnamigen Kapitel dieser Anleitung beschrieben. Änderungen, Modifikationen oder Lackierungen dürfen nicht vorgenommen werden, da ansonsten jeglicher Gewährleistungsanspruch entfällt.

Prüfen Sie das Gerät nach dem Auspacken auf Schäden. Wenn das Gerät beschädigt ist, geben Sie es an die Verkaufsstelle zurück.

**1.4 Produkt-Identifizierung**

Artikelnummer	Artikelbezeichnung
EN10077067	ELX 20 LEDi Flat 24-230VACDC
EN10077005	SLX 14 LEDi Flat 24-230VACDC
EN10077036	SLX 24 LEDi Flat 24-230VACDC
EN10077012	SLX 24 LEDi High Cover 24-230VACDC
EN10077043	SLX 32 LEDi High Cover 24-230VACDC
EN10077029	SLX 24 LEDi Display 24-230VACDC
EN10077050	SLX 32 LEDi Display 24-230VACDC

**1.5 Warnhinweise**

Warnhinweise sind zu Beginn des jeweiligen Kapitels aufgeführt, wenn eine Gefahrensituation besteht.

Die vorangestellten Signalwörter haben folgende genauere Bedeutungen:

 **GEFAHR!**

**Dieses Signalwort bezeichnet eine Gefährdung mit einem hohen Risikograd. Die Nichtbeachtung des Warnhinweises wird den Tod oder schwere Verletzungen zur Folge haben.**

**WARNUNG!**

Dieses Signalwort bezeichnet eine Gefährdung mit einem mittleren Risikograd. Die Nichtbeachtung des Warnhinweises kann den Tod oder schwere Verletzungen zur Folge haben.

**VORSICHT!**

Dieses Signalwort bezeichnet eine Gefährdung mit einem niedrigeren Risikograd. Die Nichtbeachtung des Warnhinweises kann eine geringfügige oder mäßige Verletzung zur Folge haben.

**ACHTUNG!**

Dieses Signalwort warnt vor Situationen, bei der die Nichtbeachtung des Hinweises zu Sachschäden führen kann.

## 2 Grundlegende Sicherheitsinformationen

### 2.1 Bestimmungsgemäße Verwendung

Die ESYLUX Notleuchten ELX und SLX dürfen nur für folgende Zwecke eingesetzt werden:

- Wand- oder Deckenmontage im Innenbereich, z. B. in Fluren oder Tiefgaragen.
- ELX Notleuchte: Ausleuchtung von Rettungswegen bei Ausfall der allgemeinen Stromversorgung.
- SLX Notleuchten: Kennzeichnung der Rettungswege bei Ausfall der allgemeinen Stromversorgung.

Die Leuchten müssen dafür an eine Notstromversorgung angeschlossen sein!

Die Leuchten sind für Netzweiterleitung geeignet. Maximaler Gesamtstrom der Netzanschlussklemme: 5 A.



Die Leuchte enthält eingebaute LED-Lampen. Die Lichtquelle dieser Leuchte darf nur vom Hersteller oder einem von ihm beauftragten Servicetechniker oder einer vergleichbar qualifizierten Person ersetzt werden.

Bei nicht bestimmungsgemäßer Verwendung schließt der Hersteller eine Haftung für dadurch entstehende Personen- und Sachschäden grundsätzlich aus.

## 2.2 Sicherheitsvorschriften

### Fachpersonal!

Die Montage und Inbetriebnahme von elektrischen Geräten an 230 V Netzspannung darf nur von Elektroinstallateuren oder Elektrofachkräften unter Berücksichtigung der landesspezifischen Vorschriften vorgenommen werden.



### GEFÄHR!

#### Lebensgefahr durch elektrischen Schlag!

- Beachten Sie immer die 5 Sicherheitsregeln:
  1. Freischalten
  2. Gegen Wiedereinschalten sichern
  3. Spannungsfreiheit feststellen
  4. Erden und kurzschließen
  5. Benachbarte, unter Spannung stehende Teile abdecken oder abschränken

## 3 Produktbeschreibung

### 3.1 Funktion

Die ESYLUX ELX und SLX Notleuchten können Rettungswege bei Ausfall der regulären Stromversorgung ausleuchten bzw. kennzeichnen. Dafür müssen die Leuchten an eine Notstromversorgung angeschlossen sein, beispielsweise an ein paralleles Netz mit Stromnetzgenerator oder an andere Netz-Ersatzquellen.

 Die Leuchten haben keine eigene Spannungsversorgung!

Die ELX Notleuchte leuchtet Rettungswege aus bei Ausfall der allgemeinen Stromversorgung. Sie hat eine Erkennungsweite von 20 m.

Die SLX Notleuchten kennzeichnen Rettungswege bei Ausfall der allgemeinen Stromversorgung. Sie sind als Flat-, High-Cover- und Display-Varianten erhältlich. Die Erkennungsweite beträgt je nach Leuchten-Variante 14 m, 24 m oder 32 m.

 Informationen zu den erhältlichen Piktogrammfolien, Piktogrammscheiben und zum Montagezubehör finden Sie im Kapitel „8 Zubehör“ auf Seite 25.



### 3.2 Mechanischer Aufbau

#### ELX 20 LEDi Flat 24-230VA

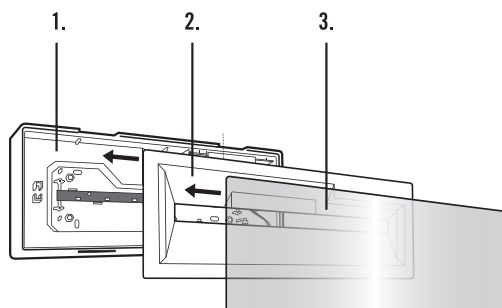

1. Leuchtkörper
2. Reflektor
3. Abdeckung (transparent)

#### SLX xx LEDi Flat 24-230V

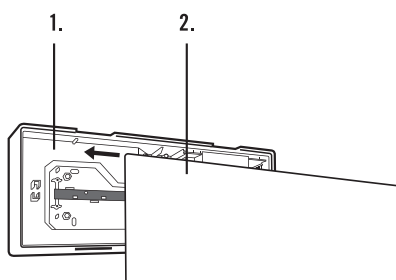

1. Leuchtkörper
2. Abdeckung



Passende Piktogrammfolien sind als Zubehör erhältlich. Die Artikelnummern finden Sie im Kapitel „8.1 Piktogrammfolien“ auf Seite 25.

### SLX xx LEDi Display 24-230V

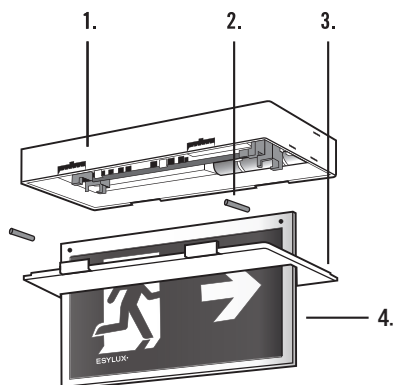

1. Leuchtkörper
2. Bolzen
3. Abdeckung
4. Piktogrammscheibe (Zubehör, nicht mitliefert)

**i** Passende Piktogrammscheiben sind als Zubehör erhältlich. Die Artikelnummern finden Sie im Kapitel „8.2 Piktogrammscheiben“ auf Seite 30.

### SLX xx LEDi High Cover 24-230V

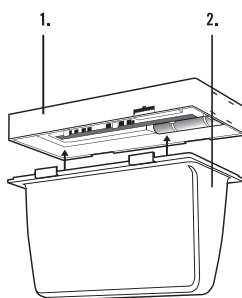

1. Leuchtkörper
2. Haube

**i** Passende Piktogrammfolien sind als Zubehör erhältlich. Die Artikelnummern finden Sie im Kapitel „8.1 Piktogrammfolien“ auf Seite 25.

### 3.3 Lichtverteilungskurve ELX 20 LEDi Flat 24-230VACDC

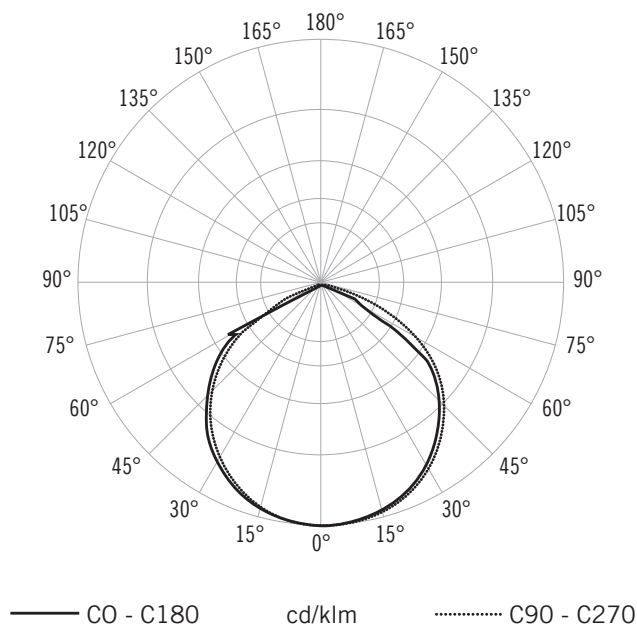

### 3.4 Typenschild

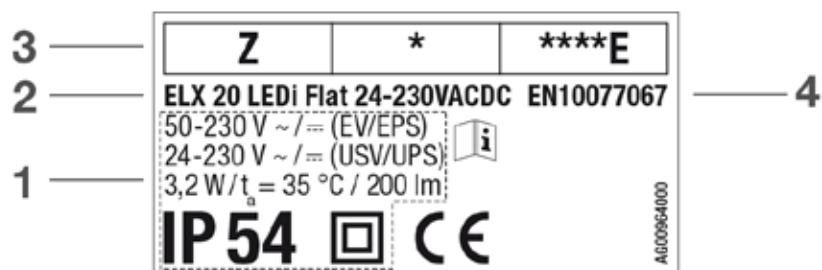

1. Technische Daten
2. Artikelbezeichnung
3. Angaben zur Notleuchte:
  - Z: für zentrale Versorgung
  - \*: Betriebsart (Bereitschaftsschaltung/Dauerschaltung ec):  
Nicht vom Hersteller vorgegeben, kundenseitig auswählbar
  - \*\*\*\*E: Leuchte mit nicht austauschbarer Lampe
4. Artikelnummer

### 3.5 Maßbilder

#### 3.5.1 ELX 20 LEDi Flat 24-230VACDC

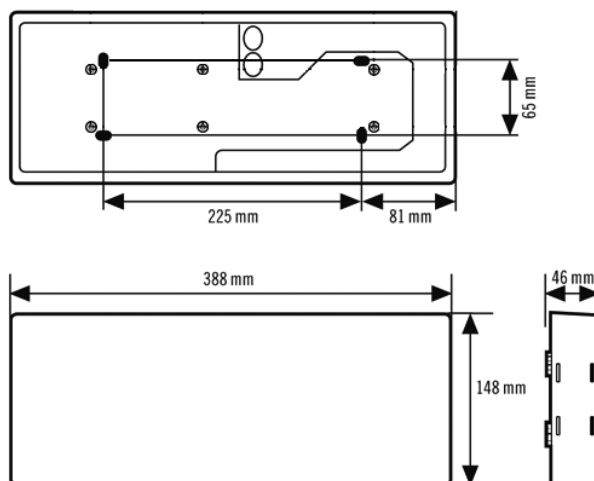

#### 3.5.2 Abstandsmaßbild ELX 20 LEDi Flat 24-230VACDC

Abstandsmaßbild (für eine Rettungswegbreite von 2 m).

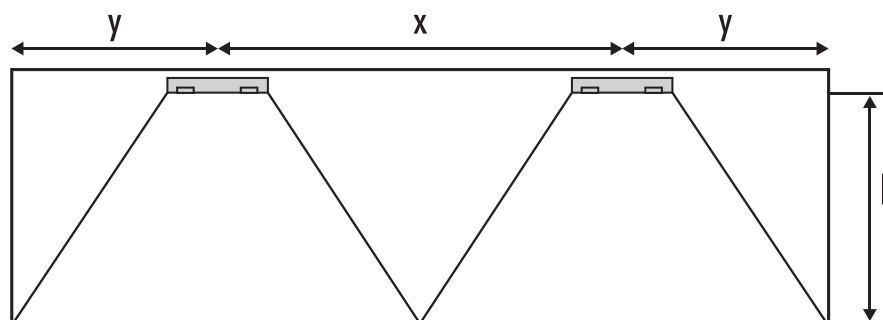

**h = Montagehöhe (Deckenmontage)**

**y = Reichweite am Ende einer Leuchtenreihe**

**x = Reichweite zwischen den Leuchten**

Hilfstabelle zur Ermittlung der Abstände Wand - Leuchte und Leuchte - Leuchte, um 1 Lux Gebrauchswert nach EN 1838 zu erfüllen:

Notleuchten Typ	Abstand	Deckenmontage – Montagehöhe (h)		
		h = 2,50 m	h = 3,00 m	h = 4,00 m
ELX 20	x	9,00 m	9,50 m	10,00 m
	y	4,00 m	4,50 m	5,00 m

Für Lichtplanungen mit Software-Programmen wie z. B. Relux® stehen lichttechnische Daten zum Download unter [www.esylux.com](http://www.esylux.com) zur Verfügung.

### 3.5.3 SLX 14 LEDi Flat 24-230VACDC

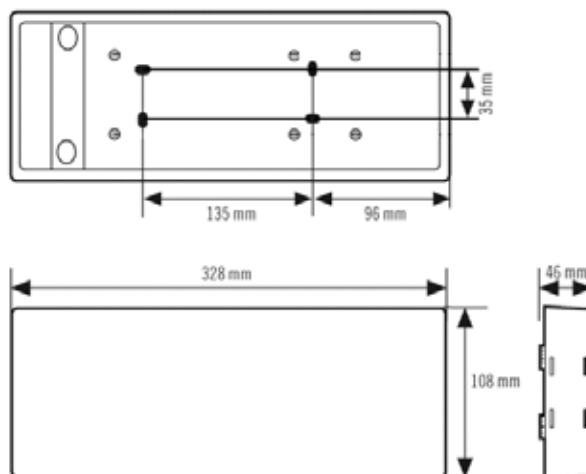

### 3.5.4 SLX 24 LEDi Flat 24-230VACDC

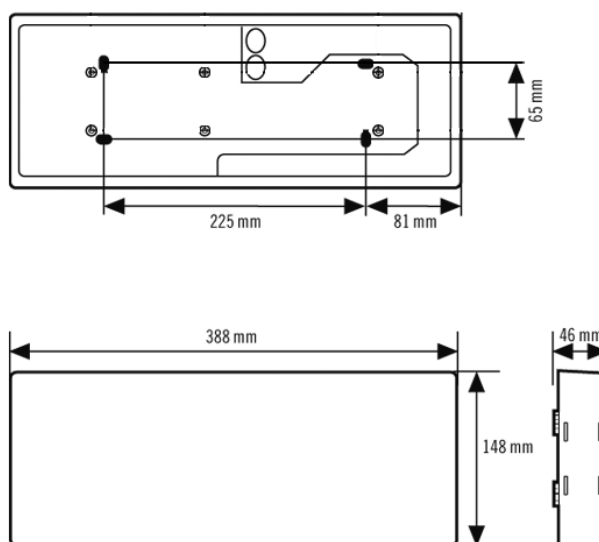

### 3.5.5 SLX 24 LEDi High Cover 24-230VACDC

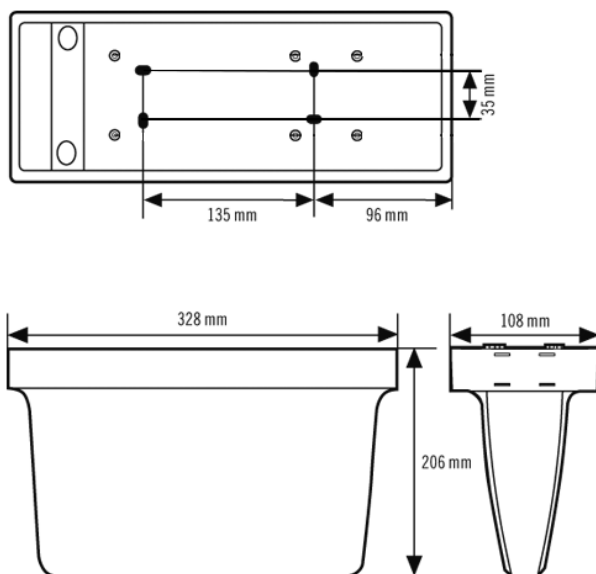

### 3.5.6 SLX 32 LEDi High Cover 24-230VACDC

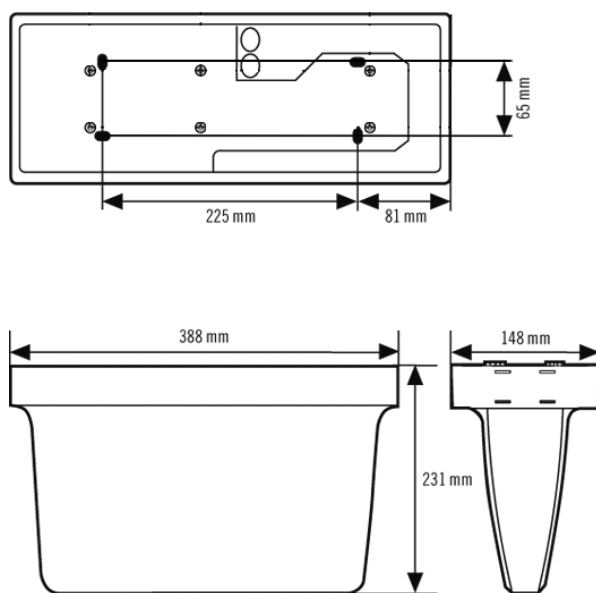

**3.5.7 SLX 24 LEDi Display 24-230VACDC**

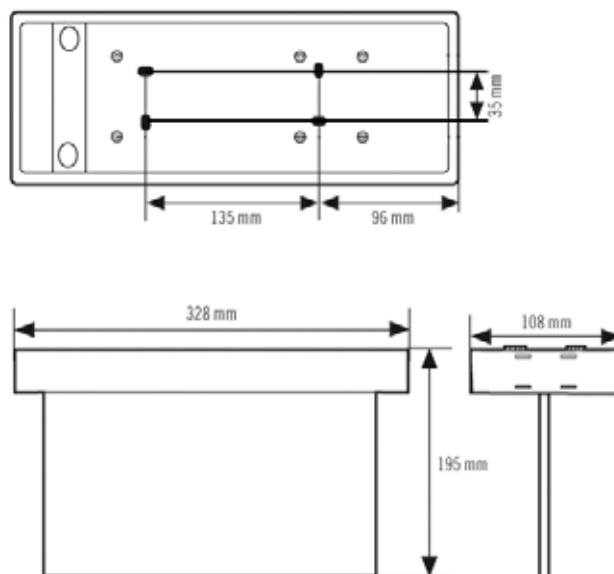

**3.5.8 SLX 32 LEDi Display 24-230VACDC**

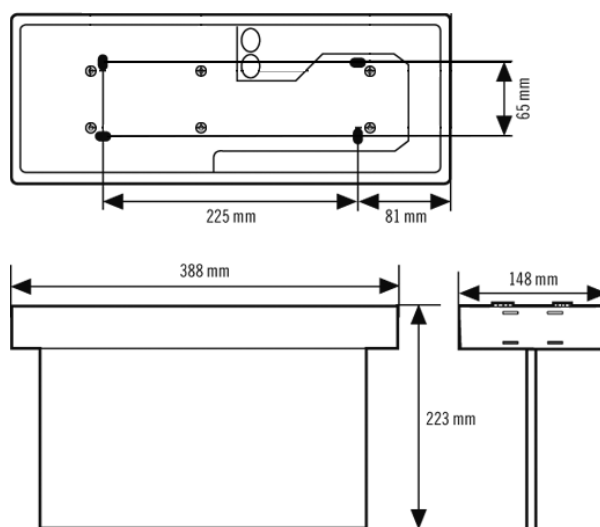

## 4 Montage und Anschluss

### 4.1 Allgemeine Montagehinweise

Alle ELX und SLX Notleuchten können per Aufputzmontage ohne Zubehör entweder an der Wand oder an der Decke montiert werden.

Mit Zubehör sind weitere Montagearten möglich:

- Pendelmontage
- Wandauslegermontage
- Wandeinbaumontage
- Wandwinkelmontage

Passendes Zubehör finden Sie im Kapitel „8.3 Montagezubehör“ auf Seite 32.

#### Abstandshalter für unebene Untergründe

- Verwenden Sie bei unebenen Untergründen oder bei vorhandener Aufputzleitung die beiliegenden Abstandshalter.

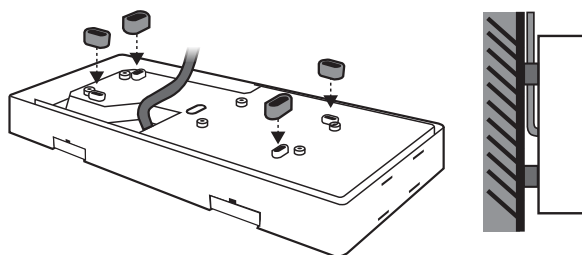



## 4.2 ELX 20 LEDi Flat 24-230VACDC

### Montage

Die ELX Notleuchte ist für die Wandaufputzmontage vorgesehen.

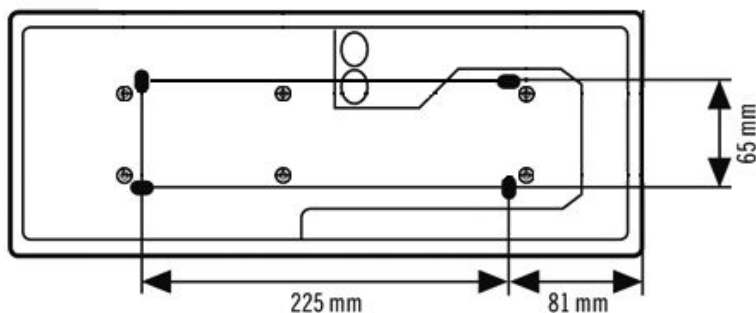

### Bohrlochabstände

- Befestigen Sie die Notleuchte auf festem ebenen Untergrund.

### Anschluss

**⚠ GEFAHR!**



### Lebensgefahr durch elektrischen Schlag!

- Schalten Sie die Leitung spannungsfrei.
- Prüfen Sie, ob die Leitung spannungsfrei ist.

Der Klemmenblock ist steckbar und für starre und flexible Leiter bis 2,5 mm<sup>2</sup> geeignet. Die Anschlüsse sind doppelt ausgeführt. Die Zugentlastungen liegen der Leuchte mit den benötigten Schrauben bei. Für eine eventuell notwendige Endung oder Durchverdrahtung weiterer Adern liegt eine Steckklemme bei.

- Schließen Sie die Leuchte gemäß Anschlussplan an:

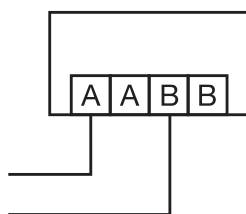

24 - 230 V AC / DC USV / UPS  
50 - 230 V AC / DC EV / EPS

### Einzelschaltung

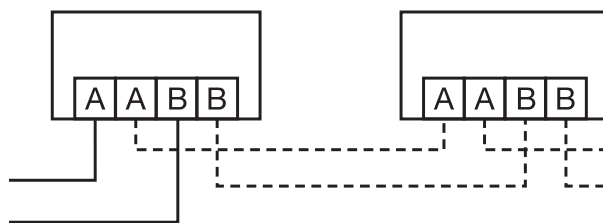

24 - 230 V AC / DC USV / UPS

50 - 230 V AC / DC EV / EPS

### Parallelschaltung

### Abdeckung und Reflektor anbringen

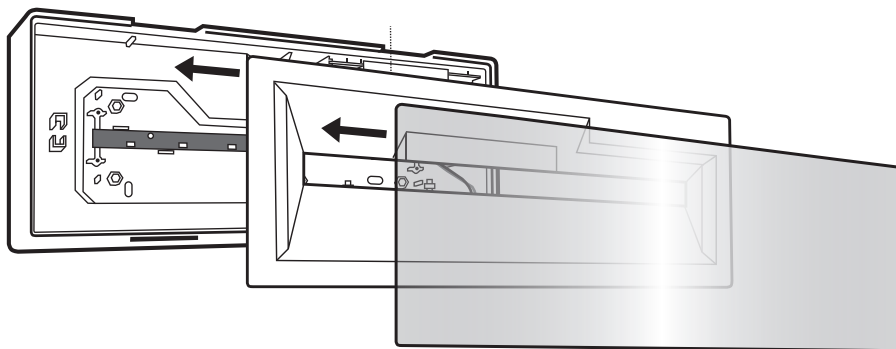

- Verschließen Sie die Leuchte gemäß der Abbildung.

### 4.3 SLX 14/24 LEDi Flat 24-230VACDC

#### Montage

Die Flat-Varianten der SLX Notleuchte sind für die Wandaufputzmontage vorgesehen.

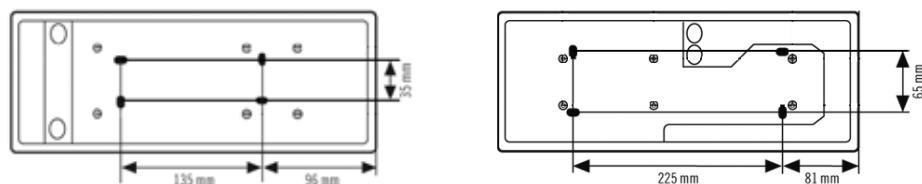

#### Bohrlochabstände:

##### SLX 14 LEDi Flat 24-230VACDC

##### SLX 24 LEDi Flat 24-230VACDC

- Verwenden Sie die beiliegenden Gummi-Dichtungen, um die Schutzart IP-54 zu gewährleisten.

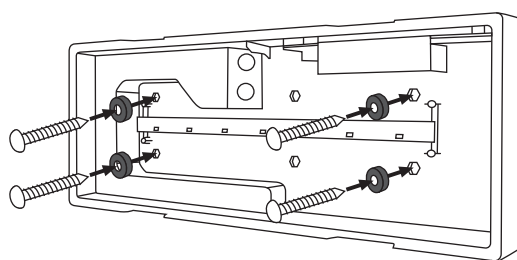

- Befestigen Sie die Notleuchte auf festem ebenen Untergrund.

#### Anschluss

**⚠ GEFAHR!**



#### Lebensgefahr durch elektrischen Schlag!

- Schalten Sie die Leitung spannungsfrei.
- Prüfen Sie, ob die Leitung spannungsfrei ist.

Der Klemmenblock ist steckbar und für starre und flexible Leiter bis 2,5 mm<sup>2</sup> geeignet. Die Anschlüsse sind doppelt ausgeführt. Die Zugentlastungen liegen der Leuchte mit den benötigten Schrauben bei. Für eine eventuell notwendige Endung oder Durchverdrahtung weiterer Adern liegt eine Steckklemme bei.

- Schließen Sie die Leuchte gemäß Anschlussplan an:

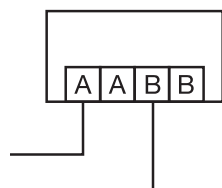

24 - 230 V AC / DC USV / UPS  
50 - 230 V AC / DC EV / EPS

#### **Einzelschaltung**

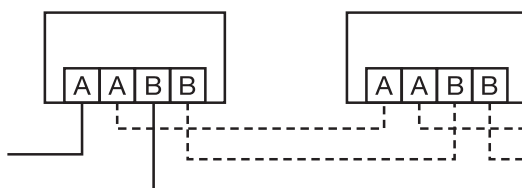

24 - 230 V AC / DC USV / UPS  
50 - 230 V AC / DC EV / EPS

#### **Parallelschaltung**

### **Piktogrammfolie anbringen**

Die selbstklebenden Piktogrammfolien sind als Zubehör erhältlich, siehe Kapitel „8.1 Piktogrammfolien“ auf Seite 25.



(1)

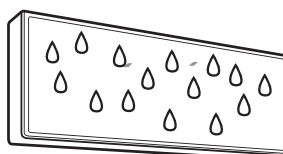

(2)

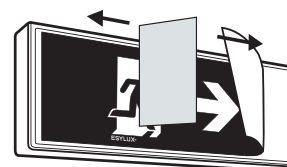

(3)

- Ziehen Sie den rückwärtigen Träger von der Piktogrammfolie ab (1).
- Benetzen Sie die Klebefläche auf der Abdeckung bzw. Haube mit Wasser (2).
- Platzieren Sie die Piktogrammfolie und streichen Sie das Wasser und gegebenenfalls die Luft mit einem Schieber von der Mitte zu den Rändern heraus (3).

### **Abdeckung anbringen**

- Verschließen Sie die Leuchte, indem Sie die Abdeckung andrücken.

## 4.4 SLX 24/32 LEDi High-Cover 24-230VACDC

### Montage

Die High Cover-Varianten der SLX Notleuchte sind für die Deckenmontage vorgesehen.

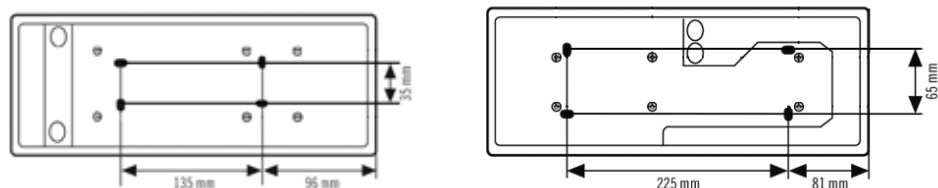

### Bohrlochabstände:

SLX 24 LEDi High Cover 24-230VACDC

SLX 32 LEDi High Cover 24-230VACDC

- Verwenden Sie die beiliegenden Gummi-Dichtungen, um die Schutzart IP 54 zu gewährleisten.

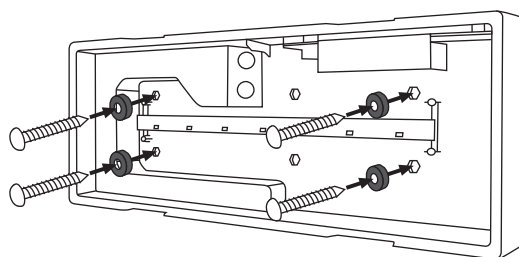

- Befestigen Sie die Notleuchte auf festem ebenen Untergrund.

### Anschluss

**⚠ GEFAHR!**



#### Lebensgefahr durch elektrischen Schlag!

- Schalten Sie die Leitung spannungsfrei.
- Prüfen Sie, ob die Leitung spannungsfrei ist.

Der Klemmenblock ist steckbar und für starre und flexible Leiter bis 2,5 mm<sup>2</sup> geeignet. Die Anschlüsse sind doppelt ausgeführt. Die Zugentlastungen liegen der Leuchte mit den benötigten Schrauben bei. Für eine eventuell notwendige Endung oder Durchverdrahtung weiterer Adern liegt eine Steckklemme bei.

- Schließen Sie die Leuchte gemäß Anschlussplan an:

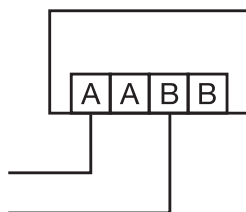

24 - 230 V AC / DC USV / UPS  
50 - 230 V AC / DC EV / EPS

#### Einzelschaltung

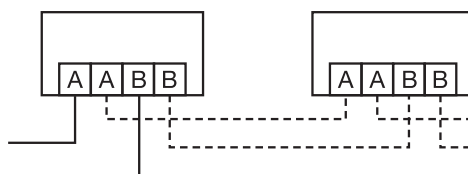

24 - 230 V AC / DC USV / UPS  
50 - 230 V AC / DC EV / EPS

#### Parallelschaltung

### Piktogrammfolie anbringen

Die selbstklebenden Piktogrammfolien sind als Zubehör erhältlich, siehe Kapitel „8.1 Piktogrammfolien“ auf Seite 25.



(1)

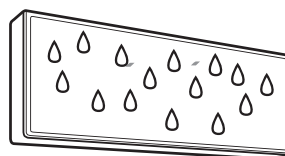

(2)

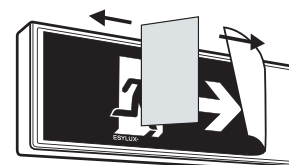

(3)

- Ziehen Sie den rückwärtigen Träger von der Piktogrammfolie ab (1).
- Benetzen Sie die Klebefläche auf der Abdeckung bzw. Haube mit Wasser (2).
- Platzieren Sie die Piktogrammfolie und streichen Sie das Wasser und gegebenenfalls die Luft mit einem Schieber von der Mitte zu den Rändern heraus (3).

## Leuchte verschließen



- Verschließen Sie die Leuchte gemäß der Abbildung.

## 4.5 SLX 24/32 LEDi Display 24-230VACDC

### Montage

Die Display-Varianten der SLX Notleuchte sind für die Deckenmontage vorgesehen.

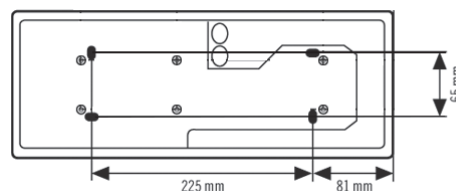
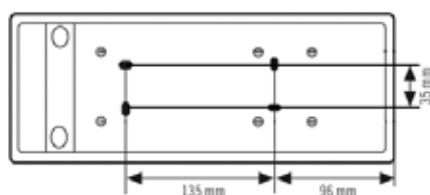

### Bohrlochabstände:

SLX 24 LEDi Display 24-230VACDC

SLX 32 LEDi Display 24-230VACDC

- Befestigen Sie die Notleuchte auf festem ebenen Untergrund.

### Anschluss

**⚠ GEFAHR!**



### Lebensgefahr durch elektrischen Schlag!

- Schalten Sie die Leitung spannungsfrei.
- Prüfen Sie, ob die Leitung spannungsfrei ist.

Der Klemmenblock ist steckbar und für starre und flexible Leiter bis 2,5 mm<sup>2</sup> geeignet. Die Anschlüsse sind doppelt ausgeführt. Die Zugentlastungen liegen der Leuchte mit den benötigten Schrauben bei. Für eine eventuell notwendige Endung oder Durchverdrahtung weiterer Adern liegt eine Steckklemme bei.

- Schließen Sie die Leuchte gemäß Anschlussplan an:

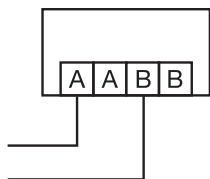

24 - 230 V AC / DC USV / UPS  
50 - 230 V AC / DC EV / EPS

#### Einzelerschaltung

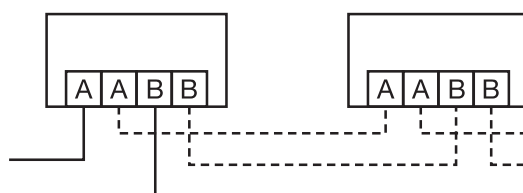

24 - 230 V AC / DC USV / UPS  
50 - 230 V AC / DC EV / EPS

#### Parallelschaltung

### Piktogrammscheibe befestigen, Leuchte verschließen

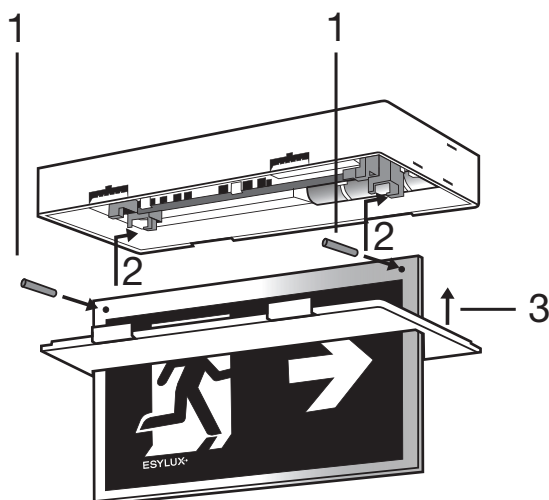

1. Leuchtkörper
2. Bolzen
3. Abdeckung

- Schieben Sie die Bolzen (1) durch die Bohrungen der Piktogrammscheibe.
- Hängen Sie die Bolzen in der Aufnahme der Leuchte (2) ein.
- Schieben Sie die Abdeckung hoch (3).



## 5 Inbetriebnahme

An der Leuchte können keine Einstellungen vorgenommen werden. Nach erfolgter Montage und Zusammenbau kann die Notstromversorgung wieder zugeschaltet werden. Die Leuchte ist nun betriebsbereit und wird über die Notstromversorgung ein- und ausgeschaltet.

## 6 Wartung

Bei der Kontrolle der Leuchte sind die Vorschriften und Normen für Sicherheitsbeleuchtungsanlagen zu beachten.

Nach VDE 0100-718 (EN 50172) sind Prüfungen gesetzlich vorgeschrieben. Die LEDs sind fest eingebaut und nicht austauschbar.

### 6.1 Reinigung

#### **ACHTUNG!**

#### **Beschädigung des Gerätes durch falsche Pflegemittel!**

- Nehmen Sie ein fuselfreies, trockenes oder mit Wasser angefeuchtetes Tuch.

## 7 Technische Daten









<b>Netzspannung</b>	24 - 230 V AC / DC Unterbrechungsfreie Stromversorgung (USV) nach EN 62040-3 Kategorie 3
<b>Bemessungsleistung</b>	3,2 W
<b>Erkennungsweite</b>	SLX 14 LEDi Flat... 14 m
	SLX 24 LEDi Flat... 24 m
	SLX 24 LEDi High Cover... 24 m
	SLX 24 LEDi Display... 24 m
	SLX 32 LEDi High Cover... 32 m
SLX 32 LEDi Display... 32 m	
<b>Lichtstrom ELX</b>	200 lm
<b>Schutzart / -klasse</b>	SLX 14 LEDi Flat... IP 54 / II
	SLX 24 LEDi Flat... IP 54 / II
	SLX 24 LEDi High Cover... IP 54 / II
	SLX 32 LEDi High Cover... IP 54 / II
	SLX 24 LEDi Display... IP 20 / II
SLX 32 LEDi Display... IP 20 / II	



<b>Umgebungstemperatur (in Betrieb)</b>		5 °C...+35 °C
<b>Piktogramm-Höhe</b>	SLX 14 LEDi Flat...	90 mm
	SLX 24 LEDi Flat...	
	SLX 24 LEDi High Cover...	120 mm
	SLX 24 LEDi Display...	
	SLX 32 LEDi High Cover...	160 mm
SLX 32 LEDi Display...		
<b>Gehäusematerial</b>		Polycarbonat
<b>Farbe</b>		weiß, ähnlich RAL 9016

## 8 Zubehör







### 8.1 Piktogrammfolien









#### SLX 14 LEDi Flat 24-230VACDC

Produktbild	Artikelnummer	Artikelbezeichnung
	EN10077425	SLX 14m Flat Pikto rechts
	EN10077432	SLX 14m Flat Pikto links
	EN10077449	SLX 14m Flat Pikto unten
	EN10077456	SLX 14m Flat Pikto oben
	EN10077463	SLX 14m Flat Pikto o./re.
	EN10077470	SLX 14m Flat Pikto o./li.
	EN10077487	SLX 14m Flat Pikto u./re.
	EN10077494	SLX 14m Flat Pikto u./li.

Produktbild	Artikelnummer	Artikelbezeichnung
	EN10077128	SLX 14 Flat Piktogramm-Satz 1 (Ersatz)
	EN10077135	SLX 14 Flat Piktogramm-Satz 2











#### SLX 24 LEDi Flat 24-230VACDC

Produktbild	Artikelnummer	Artikelbezeichnung
	EN10077708	SLX 24m Flat Pikto links
	EN10077715	SLX 24m Flat Pikto rechts
	EN10077722	SLX 24m Flat Pikto oben
	EN10077739	SLX 24m Flat Pikto unten
	EN10077746	SLX 24m Flat Pikto u./li.
	EN10077753	SLX 24m Flat Pikto u./re.
	EN10077760	SLX 24m Flat Pikto o./li.

Produktbild	Artikelnummer	Artikelbezeichnung
	EN10077777	SLX 24m Flat Pikto o./re.
   	EN10077500	SLX 24 Flat Piktogramm-Satz 1 (Ersatz)
   	EN10077517	SLX 24 Flat Piktogramm-Satz 2













### SLX 24 LEDi High Cover 24-230VACDC

Produktbild	Artikelnummer	Artikelbezeichnung
	EN10077180	SLX 24m HC Pikto Pfeil u.
	EN10077197	SLX 24m HC Pikto Pfeil o.
	EN10077548	SLX 24m HC Pikto Pfeil r.
	EN10077555	SLX 24m HC Pikto Pfeil l.
	EN10077562	SLX 24m HC Pikto o./re.
	EN10077579	SLX 24m HC Pikto o./li.

Produktbild	Artikelnummer	Artikelbezeichnung
	EN10077586	SLX 24m HC Pikto u./re.
	EN10077593	SLX 24m HC Pikto u./li.
   	EN10077142	SLX 24 High Cover Piktogramm-Satz 1 (Ersatz)
   	EN10077159	SLX 24 High Cover Piktogramm-Satz 2











**SLX 32 LEDi High Cover 24-230VACDC**

Produktbild	Artikelnummer	Artikelbezeichnung
	EN10077623	SLX 32m HC Pikto Pfeil u.
	EN10077630	SLX 32m HC Pikto Pfeil l.
	EN10077647	SLX 32m HC Pikto Pfeil r.

Produktbild	Artikelnummer	Artikelbezeichnung
	EN10077654	SLX 32m HC Pikto Pfeil o.
	EN10077661	SLX 32m HC Pikto u./li.
	EN10077678	SLX 32m HC Pikto u./re.
	EN10077685	SLX 32m HC Pikto o./li.
	EN10077692	SLX 32m HC Pikto o./re.
	EN10077524	SLX 32 High Cover Piktogramm-Satz 1 (Ersatz)
		
		
		
	EN10077531	SLX 32 High Cover Piktogramm-Satz 2
		
		
		

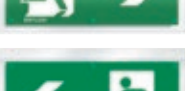









## 8.2 Piktogrammscheiben

### SLX 24 LEDi Display 24-230VACDC

Produktbild	Artikelnummer	Artikelbezeichnung
	EN10079054	Piktogrammscheibe 24 einseitig rechts
	EN10079061	Piktogrammscheibe 24 einseitig links
	EN10079078	Piktogrammscheibe 24 einseitig unten
	EN10032547	Piktogrammscheibe 24 einseitig oben
	EN10079085	Piktogrammscheibe 24 zweiseitig unten/unten
		
	EN10079092	Piktogrammscheibe 24 zweiseitig rechts/links
		
	EN10032561	Piktogrammscheibe 24 zweiseitig oben rechts/oben links
		
	EN10032578	Piktogrammscheibe 24 zweiseitig unten rechts/unten links
		

Produktbild	Artikelnummer	Artikelbezeichnung
	EN10032554	Piktogrammscheibe 24 zweiseitig oben/oben

### SLX 32 LEDi Display 24-230VACDC



Produktbild	Artikelnummer	Artikelbezeichnung
	EN10079009	Piktogrammscheibe 32 einseitig rechts
	EN10079016	Piktogrammscheibe 32 einseitig links
	EN10079023	Piktogrammscheibe 32 einseitig unten
	EN10032509	Piktogrammscheibe 32 einseitig oben
	EN10079030	Piktogrammscheibe 32 zweiseitig unten/unten
		
	EN10079047	Piktogrammscheibe 32 zweiseitig rechts/links
		
	EN10032523	Piktogrammscheibe 32 zweiseitig oben rechts/oben links
		



Produktbild	Artikelnummer	Artikelbezeichnung
	EN10032530	Piktogrammscheibe 32 zweiseitig unten rechts/unten links
	EN10032516	Piktogrammscheibe 32 zweiseitig oben/oben

### 8.3 Montagezubehör

#### Pendelmontage

Produktbild	Artikelnummer	Artikelbezeichnung
	EN10078316	Pendelsatz Rohr
	EN10077258	Pendelsatz Seil

#### Wandauslegermontage

Produktbild	Artikelnummer	Artikelbezeichnung
	EN10077111	Wandausleger 270
	EN10078309	Wandausleger 370

#### Decken-/Wandeinbaumontage

Produktbild	Artikelnummer	Artikelbezeichnung
	EN10077104	Universal Einbaurahmen 370

Produktbild	Artikelnummer	Artikelbezeichnung
	EN10077234	Universal Einbaurahmen 430

### Wandwinkelmontage

Produktbild	Artikelnummer	Artikelbezeichnung
	EN10077289	Wandmontagewinkel 110

### Schutzkorb

Produktbild	Artikelnummer	Artikelbezeichnung
	EN10077265	Schutzkorb 80
	EN10077296	Schutzkorb 260

## 9 Entsorgung



Als Besitzer von Altgeräten sind Sie gesetzlich dazu verpflichtet, dieses Gerät fachgerecht zu entsorgen. Informationen erhalten Sie von Ihrer Stadt- bzw. Gemeindeverwaltung.

## 10 EG-Konformitätserklärung

### CE-Erklärung

Das Produkt entspricht folgenden Richtlinien:

- EMC 2004/108/EC
- LVD 2006/95/EC
- RoHS 2011/65/EU

## 11 ESYLUX Herstellergarantie

ESYLUX Produkte sind nach geltenden Vorschriften geprüft und mit größter Sorgfalt hergestellt. Der Garantiegeber, die ESYLUX Deutschland GmbH, Postfach 1840, D-22908 Ahrensburg (für Deutschland) bzw. der entsprechende ESYLUX Distributor in Ihrem Land (eine vollständige Übersicht finden Sie unter [www.esylux.com](http://www.esylux.com)) übernimmt für die Dauer von drei Jahren ab Herstellungsdatum eine Garantie auf Herstellungs-/Materialfehler der ESYLUX Geräte.

Diese Garantie besteht unabhängig von Ihren gesetzlichen Rechten gegenüber dem Verkäufer des Geräts.

Die Garantie bezieht sich nicht auf die natürliche Abnutzung, Veränderung/ Störung durch Umwelteinflüsse oder auf Transportschäden sowie nicht auf Schäden, die infolge Nichtbeachtung der Bedienungsanleitung, der Wartungsanweisung und/oder unsachgemäßer Installation entstanden sind. Mitgelieferte Batterien, Leuchtmittel und Akkus sind von der Garantie ausgeschlossen.

Die Garantie kann nur gewährt werden, wenn das unveränderte Gerät unverzüglich nach Feststellung des Mangels mit Rechnung/Kassenbon sowie einer kurzen schriftlichen Fehlerbeschreibung, ausreichend frankiert und verpackt an den Garantiegeber eingesandt wird.

Bei berechtigtem Garantieanspruch wird der Garantiegeber nach eigener Wahl das Gerät in angemessener Zeit ausbessern oder austauschen. Weitergehende Ansprüche umfasst die Garantie nicht, insbesondere haftet der Garantiegeber nicht für aus der Fehlerhaftigkeit des Geräts entstehende Schäden. Sollte der Garantieanspruch nicht gerechtfertigt sein (z.B. nach Ablauf der Garantiezeit oder bei Mängeln außerhalb des Garantieanspruchs), so kann der Garantiegeber versuchen, das Gerät kostengünstig gegen Berechnung für Sie zu reparieren.