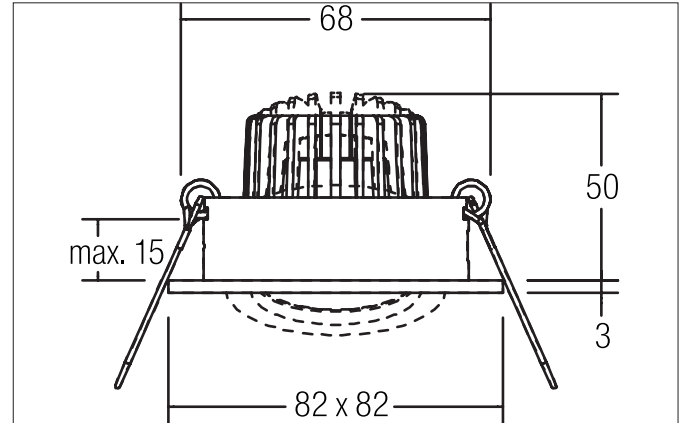

**PAYTON-S LED-Einbaustrahler**

Artikel-Nr. 12376024

Licht.  
Für Generationen.**Ausschreibungstext**

Quadratischer LED-Einbaustrahler, Werkzeugloser Deckeneinbau mittels Einbaufedern. Deckenausschnitt  $\varnothing$  68 mm, Einbautiefe 50 mm, Länge 82 mm, Breite 82 mm, Gewicht 0,150 kg, Reflektor silbermit rotationssymmetrisch tief-breit-strahlender Lichtstärkeverteilung. Optimale Lichtverteilung durch eine Abdeckung Glas transparent. Bemessungslichtstrom 340 lm, Bemessungsleistung 1 x 3 W, Leuchten-Lichtausbeute 113 lm/W, Lichtfarbe neutralweiß, ähnlichste Farbtemperatur (CCT) 4.000 K, allgemeiner Farbwiedergabeindex CRI > 80, Gehäusewerkstoff: Aluminium / Glas, Farbe: chrom, Zulässige Umgebungstemperatur (ta): -20 °C - +25 °C, Schutzklasse (EN 61140): III, Schutzart (DIN EN 60529): IP20. Zum Anschluss an ein externes Betriebsgerät, welches nicht im Lieferumfang der Leuchte enthalten ist. Abhängig vom Betriebsgerät dimmbar.

**Produktvorteile**

- Quadratischer Einbaustrahler aus massivem Aluminium mit Glasabdeckung.
- Einfache und werkzeuglose Montage.
- CRI > 80.
- Geringe Einbautiefe 50 mm, Länge 82 mm, Breite 82 mm, Deckenausschnitt 68 mm.
- Deckenstärke maximal 13 mm.
- Große Artikelvarianz hinsichtlich Gehäusefarbe und Farbtemperatur.
- Bestromung mit 350 mA.
- Alternativ in Bauform rund verfügbar.

**PAYTON-S LED-Einbaustrahler**

Artikel-Nr. 12376024

Licht.  
Für Generationen.

| Artikeldaten              |                    |
|---------------------------|--------------------|
| Artikel-Nr.               | 12376024           |
| GTIN                      | 4251433946625      |
| Serienname                | PAYTON-S           |
| Kurzbeschreibung          | LED-Einbaustrahler |
| Material                  | Aluminium / Glas   |
| Farbe                     | chrom              |
| Ausführung der Oberfläche | glänzend           |
| Form                      | quadratisch        |
| Einbaudurchmesser         | 68 mm              |
| Einbautiefe               | 50 mm              |
| Länge                     | 82 mm              |
| Breite                    | 82 mm              |
| Aufbauhöhe                | 3 mm               |
| Nettogewicht              | 0,150 kg           |

| Lichttechnik    |              |
|-----------------|--------------|
| Farbtemperatur  | 4.000 K      |
| Lichtfarbe      | weiß         |
| Lichtaustritt   | direkt       |
| Lichtstrom      | 340 lm       |
| Systemeffizienz | 113 lm/W     |
| Farbwiedergabe  | CRI > 80     |
| Reflektor       | hochglänzend |
| Reflektorfarbe  | silber       |
| Abstrahlwinkel  | 38°          |
| Lichtverteilung | symmetrisch  |

| Betriebstechnik Leuchte     |   |
|-----------------------------|---|
| Spannungsart                | DC  |
| Strom                       | 350 mA  |
| Leuchtmittel                | LED   |
| Ausführung                  | Plug&Play   |
| Schutzklasse                | III   |
| Schutzart raumseitig        | IP20  |
| Dimmbar                     | Abhängig von Betriebsgerät  |
| Ansteuerung                 | Abhängig vom Betriebsgerät  |
| Leuchtmittelwechsel möglich | Die Lichtquelle dieser Leuchte darf nur vom Hersteller oder einem von ihm beauftragten Servicetechniker oder einer vergleichbar qualifizierten Person ersetzt werden. |

| Montagetechnik          |                                       |
|-------------------------|---------------------------------------|
| Montageart              | Einbaumontage                         |
| Montageort              | Deckenmontage                         |
| Verstellbarkeit         | schwenkbar                            |
| Schwenkwinkel           | 20°                                   |
| Max. Deckenstärke       | 13 mm                                 |
| Weitere Hinweise        | keine Abdeckung mit Wärmedämmmaterial |
| Werkstoff der Abdeckung | Glas transparent                      |
| Sprengring              | ohne Sprengring                       |

**PAYTON-S LED-Einbaustrahler**











Artikel-Nr. 12376024

Licht.  
Für Generationen.

| Logistische Daten                  |   |
|------------------------------------|---|
| Bruttogewicht                      | 0,223 kg  |
| Länge Verpackung                   | 100 mm  |
| Breite Verpackung                  | 100 mm  |
| Höhe Verpackung                    | 100 mm  |
| Entsorgung am Ende der Lebensdauer | Das Produkt darf nicht mit dem Hausmüll entsorgt werden. Sie sind verpflichtet, solche Elektro-Altgeräte separat zu entsorgen. Informieren Sie sich bitte bei Ihrer Kommune über die Möglichkeiten der geregelten Entsorgung. Mit der getrennten Entsorgung führen Sie die Altgeräte dem Recycling oder anderen Formen der Wiederverwertung zu. Sie helfen damit zu vermeiden, dass u. U. belastende Stoffe in die Umwelt gelangen. |

**PAYTON-S LED-Einbaustrahler**  
 Artikel-Nr. 12376024

Licht.  
 Für Generationen.

| Lieferbares Zubehör   |   |
|---|---|
|    | Artikel-Nr.: 17666000<br>LED-Konverter 350 mA, schaltbar<br>Leistung: 1 - 5 W<br>Abmessung: 52 mm x 30 mm x 23 mm   |
|    | Artikel-Nr.: 17662000<br>LED-Konverter 350 mA, schaltbar<br>Leistung: 1 - 7,2 W<br>Abmessung: 68 mm x 35 mm x 21 mm |
|    | Artikel-Nr.: 17662010<br>LED-Konverter 350 mA, schaltbar<br>Leistung: 1 - 7,2 W<br>Abmessung: 68 mm x 35 mm x 21 mm |
|    | Artikel-Nr.: 17662020<br>LED-Konverter 350 mA, schaltbar<br>Leistung: 1 - 7,2 W<br>Abmessung: 68 mm x 35 mm x 21 mm |
|   | Artikel-Nr.: 17613000<br>LED-Konverter 350 mA, schaltbar<br>Leistung: 1 - 15 W<br>Abmessung: 115 mm x 34 mm x 19 mm |
|  | Artikel-Nr.: 17613010<br>LED-Konverter 350 mA, schaltbar<br>Leistung: 1 - 15 W<br>Abmessung: 115 mm x 34 mm x 19 mm |
|  | Artikel-Nr.: 17613020<br>LED-Konverter 350 mA, schaltbar<br>Leistung: 1 - 15 W<br>Abmessung: 115 mm x 34 mm x 19 mm |
|  | Artikel-Nr.: 17621000<br>LED-Konverter 350 mA, schaltbar<br>Leistung: 1 - 21 W<br>Abmessung: 128 mm x 50 mm x 13 mm |
|  | Artikel-Nr.: 17621010<br>LED-Konverter 350 mA, schaltbar<br>Leistung: 1 - 21 W<br>Abmessung: 128 mm x 50 mm x 13 mm |
|  | Artikel-Nr.: 17621020<br>LED-Konverter 350 mA, schaltbar<br>Leistung: 1 - 21 W<br>Abmessung: 128 mm x 50 mm x 13 mm |

**PAYTON-S LED-Einbaustrahler**  
 Artikel-Nr. 12376024

Licht.  
 Für Generationen.

| Lieferbares Zubehör   |   |
|---|---|
|    | Artikel-Nr.: 17663000<br>LED-Konverter 350 mA, Phasenabschnitt dimmbar<br>Leistung: 2,8 - 7 W<br>Abmessung: 110 mm x 50 mm x 19 mm  |
|    | Artikel-Nr.: 17663010<br>LED-Konverter 350 mA, Phasenabschnitt dimmbar<br>Leistung: 2,8 - 7 W<br>Abmessung: 110 mm x 50 mm x 19 mm  |
|    | Artikel-Nr.: 17663020<br>LED-Konverter 350 mA, Phasenabschnitt dimmbar<br>Leistung: 2,8 - 7 W<br>Abmessung: 110 mm x 50 mm x 19 mm  |
|    | Artikel-Nr.: 17648000<br>LED-Konverter 350 mA, Phasenabschnitt dimmbar<br>Leistung: 0,7 - 17 W<br>Abmessung: 166 mm x 46 mm x 34 mm |
|   | Artikel-Nr.: 17648010<br>LED-Konverter 350 mA, Phasenabschnitt dimmbar<br>Leistung: 0,7 - 17 W<br>Abmessung: 166 mm x 46 mm x 34 mm |
|  | Artikel-Nr.: 17648020<br>LED-Konverter 350 mA, Phasenabschnitt dimmbar<br>Leistung: 0,7 - 17 W<br>Abmessung: 166 mm x 46 mm x 34 mm |
|  | Artikel-Nr.: 17684000<br>LED-Konverter 350 mA, DALI dimmbar (digital)<br>Leistung: 2,8 - 7 W<br>Abmessung: 130 mm x 42 mm x 22 mm   |
|  | Artikel-Nr.: 17684010<br>LED-Konverter 350 mA, DALI dimmbar (digital)<br>Leistung: 2,8 - 7 W<br>Abmessung: 130 mm x 42 mm x 22 mm   |
|  | Artikel-Nr.: 17684020<br>LED-Konverter 350 mA, DALI dimmbar (digital)<br>Leistung: 2,8 - 7 W<br>Abmessung: 130 mm x 42 mm x 22 mm   |
|  | Artikel-Nr.: 17658000<br>LED-Rundkonverter 350 mA, DALI dimmbar (digital)<br>Leistung: 2,1 - 9 W<br>Abmessung: 56 mm x 25 mm        |
|  | Artikel-Nr.: 17658010<br>LED-Rundkonverter 350 mA, DALI dimmbar (digital)<br>Leistung: 2,1 - 9 W<br>Abmessung: 56 mm x 25 mm        |

**PAYTON-S LED-Einbaustrahler**

Artikel-Nr. 12376024

Licht.  
Für Generationen.

| Lieferbares Zubehör |  |
|---------------------|--|
|                     | <p>Artikel-Nr.: 17658020<br/>LED-Rundkonverter 350 mA, DALI dimmbar (digital)<br/>Leistung: 2,1 - 9 W<br/>Abmessung: 56 mm x 25 mm</p> |
|                     | <p>Artikel-Nr.: 3835<br/>Plug&amp;Play-Verlängerungsleitung 350 mA<br/><br/>Abmessung: 500 mm</p>                                      |
|                     | <p>Artikel-Nr.: 3836<br/>Plug&amp;Play-Verlängerungsleitung 350 mA<br/><br/>Abmessung: 1.000 mm</p>                                    |
|                     | <p>Artikel-Nr.: 3837<br/>Plug&amp;Play-Verlängerungsleitung 350 mA<br/><br/>Abmessung: 2.000 mm</p>                                    |