

Televes®



Avant X

532101	AVANTXBASIC	BASIC
532111	AVANTXBASIC-S	BASIC.SAT
532121	AVANTXPRO	PRO
532131	AVANTXPRO-S	PRO.SAT



- ES **Cabecera de amplificación programable**
- EN Programmable head-end amplifier
- FR Station compacte programmable
- PT Central de amplificação programável
- IT Centrale di amplificazione programmabile
- DE Kopfleiste Erweiterung programmierbar
- SV Programmerbar förstärkare huvud
- PL Programowalny wzmacniacz stacji czołowej
- RU Программируемый усилитель

- Guía de usuario**
- User guide
- Guide de l'utilisateur
- Guia de usuario
- Guida utente
- Benutzerhandbuch
- Användarguide
- Podręcznik użytkownika
- Гид пользователя

Importantes instrucciones de seguridad - Important safety instructions - Consignes de sécurité - Instruções importantes de segurança

Importanti istruzioni per la sicurezza - Wichtige Sicherheitshinweise - Viktig säkerhetsinformation

Ważne informacje dotyczące bezpieczeństwa - Инструкции по эксплуатации и мерам безопасности

ES Importantes instrucciones de seguridad

Condiciones generales de instalación

1. Lea las instrucciones.
2. Conserve estas instrucciones.
3. Preste atención a todas las advertencias.
4. Siga todas las instrucciones.
5. No utilice este aparato cerca del agua.
6. Limpie la unidad sólo con un paño seco.
7. No bloquee las aberturas de ventilación. Realizar la instalación de acuerdo con las instrucciones del fabricante.
8. No lo instale cerca de fuentes de calor tales como radiadores, registros de calor, estufas u otros aparatos (incluyendo amplificadores) que produzcan calor.
9. No pise ni pellizque el cable de red; tenga especial cuidado con las clavijas, tomas de corriente y en el punto del cual salen del aparato.
10. Utilice solamente los aditamentos/accesorios especificados por el fabricante.
11. Use únicamente la carretilla, plataforma, trípode, soporte o tableros especificados por el fabricante, o vendidos con el aparato. Cuando se usa una carretilla, tenga cuidado al mover el conjunto carretilla/aparatos para evitar lesiones en caso de vuelco.
12. Desenchufe este aparato durante las tormentas eléctricas o cuando no lo utilice durante largos períodos de tiempo.
13. Solicite todas las reparaciones a personal de servicio cualificado. Solicite una reparación cuando el aparato se haya dañado de cualquiera forma, como cuando el cable de red o el enchufe están dañados, se ha derramado líquido o han caído objetos dentro del aparato, el aparato ha sido expuesto a la lluvia o humedad, no funciona normalmente, o haya sufrido una caída.

Atención

- Para reducir el riesgo de fuego o choque eléctrico, no exponer el equipo a la lluvia o a la humedad.
- El aparato no debe ser expuesto a caídas o salpicaduras de agua. No situar objetos o recipientes llenos de líquidos, como vasos, sobre o cerca del aparato.

Cómo utilizar el equipo de forma segura

- La tensión de red de este producto ha de ser de: 108-254 V ~ 50/60 Hz (Refs. 532111, 532131) o 196-254 V ~ 50/60 Hz (Refs. 532101, 532121).
- En el caso de que cualquier líquido u objeto caigan dentro del aparato, debe de ponerse en contacto con el servicio técnico.
- Para desenchufar el equipo de la red, tire siempre de la clavija, nunca del cable.
- No enchufe el equipo a la red eléctrica hasta que todas las demás conexiones hayan sido realizadas.
- La toma de red eléctrica debe estar cerca del equipo y ser fácilmente accesible.
- No quitar la tapa del equipo sin desconectarlo de la red.

Instalación segura

- La temperatura ambiente no debe superar los 45°C.
- No situar el equipo cerca de fuentes de calor o en ambientes de humedad elevada.
- No situar el equipo donde pueda estar sometido a fuertes vibraciones o sacudidas.
- Deje un espacio libre alrededor del aparato para proporcionar una ventilación adecuada.
- No situar sobre el aparato fuentes de llama desnuda, tales como velas encendidas.

EN Important safety instructions

General installation conditions

1. Read these instructions.
2. Keep these instructions.
3. Heed all warnings.
4. Follow all instructions.
5. Do not use this apparatus near water.
6. Clean only with a dry cloth.
7. Do not block any ventilation openings. Install in accordance with the manufacturer's instructions.
8. Do not install near any heat sources such as radiators, heat registers, stoves, or other apparatus (including amplifiers) that produce heat.
9. Protect the power cord from being walked on or pinched particularly at plugs, convenience receptacles, and the point where they exit the apparatus.
10. Only use attachments/accessories specified by the manufacturer.
11. Use only with the cart, stand, tripod, bracket, or table specified by the manufacturer, or sold with the apparatus. When a cart is used, use caution when moving the cart/apparatus combination to avoid injury from tip-over.
12. Unplug this apparatus during lightning storms or when unused for long periods of time.
13. Refer all servicing to qualified service personnel. Servicing is required when the apparatus has been damaged in any way, such as power-supply cord or plug is damaged, liquid has been spilled or objects have fallen into the apparatus, the apparatus has been exposed to rain or moisture, does not operate normally, or has been dropped.

Warning

- Reduce the risk of fire or electric shock, do not expose this apparatus to rain or moisture.
- Apparatus shall not be exposed to dripping or splashing and no objects filled

with liquids, such as glasses, shall be placed on the apparatus.

Safe operation

- Power requirements for this product are: 108-254 V ~ 50/60 Hz (Refs. 532111, 532131) or 196-254 V ~ 50/60 Hz (Refs. 532101, 532121).
- Should any liquid or object fall into the equipment, please refer to qualified personnel for service.
- To disconnect the equipment from the mains pull the plug never the cable.
- It is strongly recommended not to connect the equipment to the mains until all connections have been done.
- The socket outlet shall be installed near the equipment and shall be easily accessible.
- Do not take the cover off the equipment without disconnecting it from the mains.

Safe installation

- Ambient temperature should not be higher than 45°C.
- Do not place the equipment near heat sources or in a highly humid environment.
- Do not place the equipment in a place where it can suffer vibrations or shocks.
- Please allow air circulation around the equipment.
- Do not place naked flames, such as lighted candles on or near the product.

FR Consignes de sécurité

Conditions générales d'installation

1. Lire les instructions.
2. Conserver ces instructions.
3. Respecter tous les avertissements.
4. Suivre toutes les instructions.
5. Ne pas utiliser cet appareil à proximité de l'eau.
6. Nettoyer le produit uniquement avec un chiffon sec.
7. Ne jamais bloquer les ouvertures de ventilation. Effectuer l'installation en suivant les instructions du fabricant.
8. Ne pas installer le produit à proximité de sources de chaleur, type radiateurs, four, poêles ou tout autre appareil (y compris les amplificateurs) produisant de la chaleur.
9. Ne jamais écraser ou pincer le câble d'alimentation; prendre des précautions particulières avec l'agrafage du câble, les prises secteur et le départ du câble de l'appareil.
10. Utiliser uniquement des compléments/accessoires spécifiques par le fabricant.
11. Utiliser uniquement le chariot, le socle, le support ou les accessoires reconnus par le fabricant, ou vendus avec l'appareil. Lors de l'utilisation d'un chariot, attention à l'ensemble chariot/appareil pour éviter toutes lésions en cas de basculement.
12. Débrancher cet appareil pendant les orages ou lorsqu'il va être longtemps inutilisé.
13. Pour toute réparation, se référer au personnel qualifié. Demander une réparation lorsque l'appareil est endommagé d'une façon quelconque, avec du liquide, par intrusion d'objets, suite à une exposition à la pluie ou à l'humidité, et lorsqu'il ne fonctionne pas normalement, ou qu'il a chuté.

Attention

- Pour diminuer le risque de feu ou de choc électrique, ne jamais exposer le produit à la pluie ou à l'humidité.
- L'appareil ne doit pas être exposé à des gouttes d'eau ou à des éclaboussures. Ne jamais placer de récipients remplis de liquide, type pot de fleurs, sur ou à proximité de l'appareil.

Comment utiliser le produit en toute sécurité

- La tension d'alimentation de ce produit doit être: 108-254 V ~ 50/60 Hz (Refs. 532111, 532131) ou 196-254 V ~ 50/60 Hz (Refs. 532101, 532121).
- En cas d'intrusion d'un objet solide ou liquide dans l'appareil, contacter le service technique.
- Pour débrancher le produit du secteur, utiliser toujours la fiche, jamais le cordon secteur.
- Ne jamais raccorder l'appareil au secteur, avant que toutes les liaisons ne soient réalisées.
- La prise secteur doit être proche du produit et facilement accessible.
- Ne pas retirer le couvercle du produit, si celui-ci est raccorder au secteur.

Installation sécurisée

- La température ambiante ne doit pas dépasser 45°C.
- Ne pas positionner l'appareil à proximité de sources de chaleur ou dans des milieux de forte humidité.
- Ne pas placer l'appareil dans des lieux où il peut être soumis à de fortes vibrations ou à des chocs.
- Laisser un espace autour de l'appareil pour permettre une ventilation adéquate.
- Ne pas placer sur l'appareil des objets à flamme nue, tels que des bougies allumées.

PT Instruções importantes de segurança

Condições gerais de instalação

1. Leia as instruções.
2. Conserve estas instruções.
3. Preste atenção a todas as advertências.
4. Siga todas as instruções.
5. Não use o equipamento perto da água.

6. Limpe o equipamento somente com um pano seco.
7. Não bloqueie as aberturas de ventilação. Realize a instalação de acordo com as instruções do fabricante.
8. Não instale perto de fontes de calor, como radiadores, aquecedores, fogões ou outros aparelhos (incluindo amplificadores) que produzam calor.
9. Não pisar ou trilhar o cabo de rede; Tenha especial cuidado com as fichas, tomadas de corrente e o ponto onde saem do equipamento.
10. Utilizar apenas ligações / acessórios especificados pelo fabricante.
11. Utilizar apenas o carrinho, suporte, tripé ou placas especificadas pelo fabricante ou fornecidas com o aparelho. Quando utilizar um carrinho, tenha cuidado ao mover o conjunto carrinho / aparelho para evitar danos de depósito.
12. Desligar o aparelho durante as trovoadas caso não exista proteções adequadas ou quando não for utilizado por longos períodos de tempo.
13. Solicite todas as reparações a pessoas qualificadas. Solicitar uma reparação quando o aparelho tenha sido danificado de alguma forma, como quando o cabo de rede ou a ficha está danificada, se derramou líquido ou se tiver caído objetos dentro do aparelho. Ser o aparelho foi exposto à chuva ou humidade ou se tiver caído, normalmente não funciona.

Atenção

- Para reduzir o risco de incêndio ou choque elétrico, não exponha o equipamento a chuva ou humidade.
- O aparelho não deve ser exposto a salpicos de água. Não coloque recipientes de líquidos, como vasos, sobre ou perto do aparelho.

Como utilizar o equipamento com segurança

- A tensão da rede deste produto deve ser: 108-254 V ~ 50/60 Hz (Refs. 532111, 532131) ou 196-254 V ~ 50/60 Hz (Refs. 532101, 532121).
- No caso de queda de qualquer objeto sólido ou líquido dentro do aparelho, deverá contactar o suporte técnico.
- Para desligar o cabo de rede, puxe sempre pela ficha, não pelo cabo.
- Não ligue o equipamento à rede elétrica até que todas as outras ligações tenham sido realizadas.
- A tomada elétrica deve estar perto do equipamento e facilmente acessível.
- Não retire a tampa do equipamento sem o desligar da rede elétrica.

Instalação segura

- A temperatura ambiente não deve exceder 45°C.
- Não coloque o equipamento perto de fontes de ambientes de calor ou humidade elevada.
- Não coloque o equipamento em locais onde possa estar sujeita a vibrações ou choques fortes.
- Deixe um espaço à volta do equipamento para fornecer ventilação adequada.
- Não coloque sobre o aparelho fontes de chama.

IT Istruzioni importanti per la sicurezza

Indicazioni di base per l'installazione

1. Leggere queste istruzioni.
2. Conservare queste istruzioni.
3. Prestare attenzione a tutte le avvertenze.
4. Seguire le istruzioni.
5. Non utilizzare l'apparato in prossimità dell'acqua.
6. Pulire solo con un panno asciutto.
7. Non ostruire le prese di ventilazione. Installare rispettando le istruzioni del produttore.
8. Non installare vicino a fonti di calore quali radiatori, termostati, stufe, od altri apparati (inclusi amplificatori) che producono calore.
9. Proteggere il cavo di alimentazione onde non venga calpestato e schiacciato, in particolare in corrispondenza di spine, prese e nel punto in cui esce dall'apparato.
10. Utilizzare solo gli accessori specificati dal produttore.
11. Utilizzare solo con carrello, supporto, cavalletto, sostegno o tavolo specificati dal produttore o venduti con l'apparato. Quando si usa un carrello, prestare attenzione quando si sposta per evitare incidenti da ribaltamento.
12. Scollegare l'apparato durante i temporali o se inutilizzato per lunghi periodi di tempo.
13. Fare riferimento a personale qualificato. L'assistenza è richiesta quando l'apparecchio è stato danneggiato in qualsiasi modo, come ad esempio il cavo di alimentazione o la spina sono danneggiati, rovesciamento di liquidi od oggetti caduti nell'apparecchio, l'apparecchio è stato esposto a pioggia o umidità, non funziona normalmente, o è caduto.

Avvertenza

- Ridurre il rischio di incendi o scosse elettriche, non esporre questo apparecchio a pioggia o umidità.
- L'apparecchio non deve essere esposto a gocce o schizzi e nessun oggetto contenente liquidi, come vasi, deve essere posto sull'apparecchio.

Funzionamento Sicuro

- Requisiti di alimentazione per questo prodotto sono 108-254 V ~ 50/60 Hz (Refs. 532111, 532131) o 196-254 V ~ 50/60 Hz (Refs. 532101, 532121).
- Se un qualsiasi liquido od oggetto dovesse cadere all'interno dell'apparecchio, si prega di rivolgersi a personale qualificato per il servizio.
- Per scollegare l'apparecchio dalla rete tirare la spina e mai il cavo.
- Si raccomanda vivamente di non collegare l'apparecchio alla rete elettrica fino a quando sono stati fatti tutti i collegamenti.
- La presa deve essere installata vicino all'apparecchio e facilmente accessibile.
- Non rimuovere il coperchio dall'apparecchio, senza averlo prima scollegato

dalla rete elettrica.

Installazione Sicura

- La temperatura ambiente non deve essere superiore a 45 °C.
- Non posizionare l'apparecchio vicino a fonti di calore o in un ambiente altamente umido.
- Non posizionare l'apparecchio in un luogo dove possa subire vibrazioni o urti.
- Si prega di consentire la circolazione dell'aria intorno al prodotto.
- Non collocare fiamme libere, come candele accese su o in prossimità del prodotto.

DE Wichtige Sicherheitshinweise

Allgemeine Installationsanleitung

1. Lesen Sie die Anweisungen.
2. Bewahren Sie diese Anleitung auf.
3. Beachten Sie alle Hinweise.
4. Befolgen Sie alle Anweisungen.
5. Verwenden Sie dieses Gerät nicht in der Nähe von Wasser.
6. Reinigen Sie das Gerät nur mit einem trockenen Tuch.
7. Blockieren Sie nicht die Lüftungsschlitze. Führen Sie die Installation gemäß den Anweisungen des Herstellers aus.
8. Installieren Sie das Gerät nicht in der Nähe von Wärmequellen, wie Heizkörpern, Herden, Öfen oder anderen Geräten (einschließlich Verstärkern), die Wärme produzieren.
9. Treten Sie nicht auf das Netzkabel und klemmen Sie es nicht ein, seien Sie besonders vorsichtig mit Steckern, Steckdosen und an der Stelle, wo sie aus dem Gerät gekommen.
10. Verwenden Sie nur vom Hersteller spezifizierte(s) Aufsätze/Zubehör.
11. Verwenden Sie nur den/die vom Hersteller angegebene(n) Hubstapler, Plattform, Stativ, Halterung oder Brett oder jene(n), der/die mit dem Gerät verkauft wird. Wenn ein Hubstapler verwendet wird, seien Sie beim gemeinsamen Bewegen des Hubstaplers und der Geräte vorsichtig, um Verletzungen durch etwaiges Umkippen zu vermeiden.
12. Stecken Sie das Gerät bei Gewitter oder wenn Sie es für längere Zeit nicht verwenden aus.
13. Lassen Sie Reparaturen nur von qualifiziertem Fachpersonal durchführen. Lassen Sie eine Reparatur durchführen, wenn das Gerät in irgendeiner Weise beschädigt ist, z. B. wenn das Netzkabel oder der Stecker beschädigt sind, Flüssigkeit verschüttet worden ist, Dinge in das Gerät gefallen sind, das Gerät Regen oder Feuchtigkeit ausgesetzt wurde, nicht ordnungsgemäß funktioniert oder umgefallen ist.

Warnung

- Um die Gefahr eines Brandes oder Stromschlags zu verringern, darf dieses Gerät weder Regen noch Feuchtigkeit ausgesetzt werden.
- Das Gerät muss vor herunterfallenden Objekten und Wasserspritzern geschützt werden. Stellen Sie keine Objekte oder Behälter mit Flüssigkeiten, wie z. B. Vasen, auf oder neben das Gerät.

Sichere Verwendung des Gerätes

- Die Spannung dieses Produkts muss 108-254V~ 50/60Hz (Refs. 532111, 532131) oder 196-254V~ 50/60Hz (Refs. 532101, 532121) betragen.
- Kontaktieren Sie den technischen Dienst, wenn irgendeine Flüssigkeit oder irgendein Objekt in das Gerät fallen.
- Um das Gerät vom Netz zu trennen, ziehen Sie immer am Stecker, nicht am Kabel.
- Schließen Sie das Gerät nicht an das Stromnetz an, bis alle anderen Anschlüsse vorgenommen wurden.
- Die Steckdose muss in der Nähe des Geräts und gut erreichbar sein.
- Öffnen Sie niemals die Abdeckung des Gerätes ohne es vorher vom Strom getrennt zu haben.

Sichere Installation

- Die Umgebungstemperatur darf nicht mehr als 45 °C betragen.
- Stellen Sie das Gerät nicht in der Nähe von Hitzequellen oder in feuchter Atmosphäre auf.
- Stellen Sie das Gerät nicht an einen Ort, wo es möglicherweise starken Vibrationen oder Erschütterungen ausgesetzt ist.
- Lassen Sie rund um das Gerät ausreichend Platz frei, um eine ausreichende Lüftung zu garantieren.
- Auf dem Gerät dürfen keine offene Feuerquellen wie brennende Kerzen abgestellt werden.

SV Viktiga säkerhetsinstruktioner

Allmänna installationsvillkor

1. Läs dessa anvisningar.
2. Spara dessa anvisningar.
3. Följ alla varningar.
4. Följ alla anvisningar.
5. Använd inte apparaten nära vatten.
6. Rengör apparaten endast med torr trasa.
7. Blockera inga ventilationsöppningar. Installera apparaten enligt tillverkarens instruktioner.
8. Installera inte apparaten i närheten av värmekällor som radiatorer, värmekällor, spisar eller andra apparater (inklusive förstärkare), som producerar värme.
9. Protect the power cord from being walked on or pinched particularly at plugs, convenience receptacles, and the point where they exit the apparatus.

AVANT X

10. Skydda nätsladden från att trampas på eller klämmas, speciellt vid nätkontakten och punkten där den går ut ur apparaten.

11. Använd endast med monteringsmaterial, stativet, eller bord, som rekommenderas av tillverkaren eller säljs med apparaten. Vid lös montering, var försiktig när du flyttar apparaten för att undvika skador.

12. Koppla ur apparaten vid öska eller vid oanvändning under lång tid.

13. All service skall utföras av kvalificerad servicepersonal. Service är nödvändig när apparaten har skadats, om strömkabeln eller kontakten är skadad, vätska har spillts eller föremål har fallit in i apparaten, apparaten har utsatts för regn eller fukt samt inte fungerar normalt.

Varning

- Minska risken för brand eller elektrisk stöt, exponera inte apparaten för regn eller fukt.
- Apparaten får inte utsättas för dropp eller stänk och inga föremål fylla med vätskor, ska placeras på apparaten.

Säkerhetsinformation

- Strömförsörjning för denna enhet: 108-254 V~ 50/60 Hz (Refs. 532111, 532131) eller 196-254 V~ 50/60 Hz (Refs. 532101, 532121).
- Om vätska eller föremål faller in i utrustningen, hänvisas till kvalificerad personal för service.
- Dra aldrig i kabeln för att koppla ur utrustningen från elnätet, dra alltid i kontakten.
- Det rekommenderas starkt att inte ansluta utrustningen till elnätet innan alla anslutningar har utförts.
- Stickkontakten ska installeras nära utrustningen och vara lättillgänglig.
- Ta inte av locket från utrustningen utan att koppla loss enheten från elnätet.

Säker installation

- Omgivningstemperaturen får inte vara högre än 45 °C.
- Placera inte apparaten nära värmekällor eller i mycket fuktigt miljö.
- Placera inte utrustningen på ett ställe där det kan drabbas av vibrationer eller stötar.
- Tillåt luftcirkulation runt utrustningen.
- Placera inte öppna lågor, eller tända ljus på eller nära utrustningen.

PL Ważne informacje dotyczące bezpieczeństwa

Ogólne warunki instalacji

1. Zapoznaj się z niniejszą instrukcją.
2. Zachowaj instrukcję.
3. Przestrzegaj wszystkich ostrzeżeń.
4. Postępuj zgodnie z instrukcją.
5. Trzymaj urządzenie z dala od wody.
6. Urządzenie można czyścić wyłącznie suchą szmatką.
7. Nie blokuj systemu wentylacyjnego urządzenia. Wykonaj instalację według instrukcji producenta.
8. Nie umieszczaj urządzenia blisko źródeł ciepła, takich jak kaloryfery, grzejniki, piece lub inne urządzenia (w tym wzmocniacze), które wytwarzają ciepło.
9. Nie depcz i nie ściszkaj kabla sieciowego. Zachowaj szczególną ostrożność przy zastosowaniu złączy, gniazdek oraz gniazd wychodzących z urządzenia.
10. Należy używać wyłącznie dodatków/akcesoriów określonych przez producenta.
11. Używaj tylko stojaków, paneli, wsporników lub uchwytych zalecanych przez producenta lub tych sprzedawanych wraz z urządzeniem. Gdy używany jest uchwyt/stojak na kółkach, należy zachować ostrożność podczas przemieszczania zestawu urządzeń, aby uniknąć obrażeń spowodowanych przewróceniem.
12. Urządzenie to należy odłączyć podczas burzy lub gdy nie jest używane przez dłuższy okres czasu.
13. Wszelkie naprawy powinny zostać wykonane przez wykwalifikowany personel. Należy oddać urządzenie do naprawy jeśli urządzenie zostało uszkodzone w jakikolwiek sposób, np. gdy kabel sieciowy lub wtyczka są uszkodzone, gdy urządzenie zostało zalane cieczą lub niepożądane ciała stałe dostały się do wnętrza urządzenia, gdy urządzenie zostało wystawione na działanie deszczu lub wilgoci, gdy urządzenie nie działa normalnie lub gdy urządzenie zostało zniszczone w wyniku upadku.

Uwaga

- Aby zmniejszyć ryzyko pożaru lub porażenia prądem trzymaj urządzenie z dala od deszczu i wilgoci.
- Urządzenie nie może być w żaden sposób narażone na kontakt z cieczą. Nie umieszczaj pojemników z cieczą na urządzeniu lub w jego pobliżu.

Jak bezpiecznie używać z urządzenia

- Zasilanie urządzenia: 108-254 V~ 50/60 Hz (Refs. 532111, 532131) lub 196-254 V~ 50/60 Hz (Refs. 532101, 532121).
- Jeśli jakkolwiek ciecz lub przedmiot dostanie się do środka urządzenia, należy skontaktować się z pomocą techniczną.
- Aby odłączyć urządzenie od sieci, należy zawsze ciągnąć za wtyczkę, a nie za przewód.
- Nie podłączaj urządzenia do sieci elektrycznej dopóki reszta połączeń nie zostanie wykonana.
- Gniazdo zasilania powinno znajdować się w pobliżu urządzenia i być łatwo dostępne.
- Nie ściągaj obudowy z urządzenia przed odłączeniem go od sieci.

Bezpieczna instalacja

- Temperatura otoczenia nie powinna przekraczać 45 °C.
- Nie umieszczaj urządzenia blisko źródeł ciepła lub w warunkach nadmiernej wilgoci.

- Nie umieszczaj urządzenia tam, gdzie może ono być narażone na silne wibracje i uderzenia.
- Zapewnij możliwość swobodnej cyrkulacji powietrza wokół urządzenia.
- Nie należy umieszczać na urządzeniu obiektów z otwartym ogniem, takich jak np. zapalonych świec.

RU Важные инструкции по технике безопасности

Общие условия установки

1. Прочтите данные инструкции.
2. Сохраните данные инструкции.
3. Соблюдайте необходимые меры предосторожности.
4. Строго следуйте всем инструкциям.
5. Не устанавливайте устройство вблизи от воды.
6. Протирайте устройство только сухой тканью.
7. Не перекрывайте вентиляционные отверстия. Производите установку в соответствии с инструкциями изготовителя.
8. Не устанавливайте устройство вблизи от источников тепла, излучающих тепло, таких как радиаторы, обогреватели, печи или другое оборудование (включая усилители).
9. Не наступайте на шнур питания и не зацепляйте его, соблюдайте особую осторожность в местах его соединения с вилкой, в местах его входа в устройство и при использовании розеток.
10. Используйте только приспособления/принадлежности, указанные производителем.
11. Используйте только тележки, подставки, штативы, кронштейны или столы, которые указаны изготовителем или которые продаются вместе с устройством. При перемещении нагруженной устройством тележки соблюдайте меры предосторожности во избежание травм при ее опрокидывании.
12. Отключайте устройство от сети во время гроз и молний или же если оно не будет использоваться в течение длительного периода времени.
13. Для ремонтных обращаетесь к специалистам специализированных сервис центров. Отдайте устройство в ремонт, если оно повреждено каким-либо образом, например, когда повреждены шнур питания или вилка, когда в устройство попала жидкость или посторонние предметы, если оно подвергалось падению, воздействию дождя или влаги или не работает нормально.

Внимание



- Для снижения риска возникновения пожара или поражения электрическим током, не подвергать оборудованию воздействию дождя или влаги.
- Устройство не должно подвергаться воздействию капель или брызг воды. Не ставьте вблизи от аппарата сосудов, наполненных жидкостью, например ваз или цветочниц.

Безопасное использование оборудования

- Требования к электропитанию устройства: 108-254В~ 50/60Гц (Мод. 532111, 532131) или 196-254В~ 50/60Гц (Мод. 532101, 532121).
- При попадании вовнутрь устройства каких-либо жидкостей или предметов, обязательно обратитесь в специализированный сервис центр.
- Чтобы отключить компьютер от сети, тяните всегда за вилку, а не за шнур.
- Не подключайте оборудование к сети, пока не выполнены все остальные соединения.
- Сетевая розетка должна находиться вблизи от оборудования и быть легкодоступной.
- Не снимайте крышку оборудования без его отключения от сети.

Безопасная установка

- Температура окружающей среды не должна превышать 45°C.
- Не устанавливайте устройство вблизи источников тепла или в среде с высокой влажностью.
- Не устанавливайте оборудование в местах с сильной вибрацией или тряской.
- Для обеспечения правильной вентиляции устройства оставьте вокруг него свободное пространство.
- Не ставьте на устройство источников с открытым пламенем, например зажженные свечи.









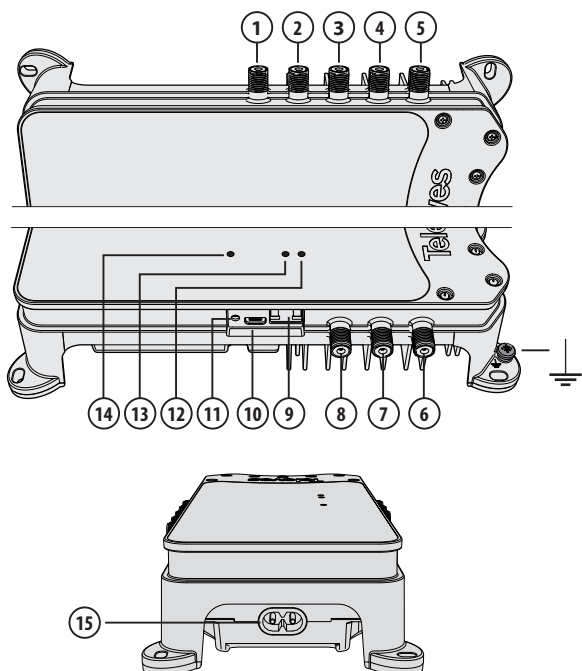



1:  2:  3:  4: 	
ES Descripción de simbología de seguridad eléctrica	<p>1 Para evitar el riesgo de choque eléctrico no abrir el equipo.</p> <p>2 Este símbolo indica que el equipo cumple los requerimientos de seguridad para equipos de clase II.</p> <p>3 Este símbolo indica que el equipo es de uso exclusivo en el interior.</p> <p>4 El equipo cumple los requerimientos del marcado CE.</p>
EN Description of the electrical safety symbols	<p>1 To avoid the risk of electric shock, do not open the equipment.</p> <p>2 This symbol indicates that the equipment complies with the safety requirements for class II equipment.</p> <p>3 To identify electrical equipment designed primarily for indoor use.</p> <p>4 The equipment complies with the CE mark requirements.</p>
FR Symboles de sécurité électriques	<p>1 Afin d'éviter tout risque de décharge électrique, ne pas ouvrir le produit.</p> <p>2 Ce symbole indique que cet appareil répond aux exigences de sécurité des appareils de classe II.</p> <p>3 Identifier les équipements électriques conçus principalement pour une utilisation à l'intérieur.</p> <p>4 Ce symbole indique que le matériel remplit les normes du marquage CE.</p>
PT Descrição da simbologia de segurança	<p>1 Para evitar o risco de choque eléctrico não abrir o equipamento.</p> <p>2 Este símbolo indica que o equipamento cumpre os requisitos de segurança para equipamentos de classe II.</p> <p>3 Para identificação de equipamentos eléctricos concebidos para utilização principalmente no interior.</p> <p>4 O equipamento cumpre os requisitos da marcação CE.</p>
IT Descrizione dei simboli e sicurezza elettrica	<p>1 Per evitare il rischio di incendi o folgorazioni, non aprire il prodotto.</p> <p>2 Questo simbolo indica che il prodotto è conforme ai requisiti di sicurezza richiesti per i dispositivi di classe II.</p> <p>3 Per identificare materiale elettrico destinato principalmente per uso interno.</p> <p>4 Questo simbolo indica che l'apparecchio è conforme ai requisiti del marchio CE.</p>
DE Beschreibung der Sicherheitssymbole	<p>1 Beugen Sie Stromschlägen vor. Öffnen Sie keinesfalls das Gerät.</p> <p>2 Das Symbol weist darauf hin, dass dieses Gerät die Sicherheitsvorschriften der Schutzklasse II einhält.</p> <p>3 Zur Identifiz. von elektr. Geräten, die hauptsächlich für den Innenbereich entwickelt wurden.</p> <p>4 Dieses Symbol weist darauf hin, dass das Gerät den Anforderungen der geltenden europäischen Richtlinien entspricht.</p>
SV Beskrivning av de elektriska symbolerna	<p>1 Öppna aldrig enheten för att undvika riskerna för elektriska skador.</p> <p>2 Symbolen indikerar att enheten efterföljer säkerhetskraven för klass II utrustning.</p> <p>3 Att identifiera elektrisk utrustning avsedd främst för inomhusbruk.</p> <p>4 Utrustningen uppfyller kraven för CE-märkning.</p>
PL Opis symboli bezpieczeństwa	<p>1 Aby uniknąć ryzyka porażenia prądem elektrycznym nie otwieraj urządzenia.</p> <p>2 Ten symbol oznacza, że urządzenie jest zgodne z wymogami bezpieczeństwa urządzenia klasy II.</p> <p>3 W celu identyfikacji sprzętu elektrycznego przeznaczonego przede wszystkim do użytku wewnętrznego.</p> <p>4 Symbol ten oznacza, że urządzenie spełnia wymagania oznaczenia CE.</p>
РУС Описание символов по ктробезопасности	<p>1 Во избежание поражения электрическим током устройство не открывать.</p> <p>2 Этот символ означает, что устройство отвечает требованиям по безопасности для оборудования класса II.</p> <p>3 Определить электрическое оборудование, изначально предназначенное для использования внутри помещений.</p> <p>4 Этот символ указывает о соответствии устройства требованиям CE.</p>

1: 		
ES	NOTA	Dispone de un Manual de Instrucciones completo en nuestra web: www.televes.com Enlaces disponibles al final de esta guía.
EN	NOTE	You have a complete user guide on our website: www.televes.com . Links available at the end of this guide.
FR	NOTE	Le Manuel d'utilisation complet est disponible sur notre site: www.televes.com Les liens sont à la fin de ce guide.
PT	NOTA	Disponível versão completa do Manual de Instruções em: www.televes.com . Os links encontram-se disponíveis ao final deste documento.
IT	NOTA	Il Manuale di Istruzioni completo è disponibile sul nostro sito: www.televes.com . Link disponibili alla fine di questa guida.

1: 		
DE	HINWEIS	Anleitung zur Verfügung unter: www.televes.com . Links zur Verfügung am Ende dieser Anleitung.
SV	OBS!	Komplett Manuell: www.televes.com . URL: er vid botten
PL	UWAGA	Pełna instrukcja obsługi znajduje się na naszej stronie internetowej: www.televes.com . Bezpośredni link znajduje się na końcu tej instrukcji.
РУС	ПРИМЕЧАНИЕ	Полное руководство по эксплуатации можно найти на web: www.televes.com . Нужные ссылки находятся в конце данного документа.

Descripción conexiones y controles - Connections and controls description - Description des connecteurs et contrôles
Descrição dos conectores e controlos - Descrizione di connettori e controlli - Beschreibung der Anschlüsse und Regler
Beskrivning av kontakter och kontrollrar - Opis złącz i kontroli - Описание разъемов и органов управления



	PRO.SAT	PRO	BASIC.SAT	BASIC
①		VHF + UHF 1 + DC		
②		VHF + UHF 2 + DC		
③		VHF + UHF 3 + DC		
④		VHF + UHF 4 + DC		
⑤		SAT + [13/17 V $\overline{=}$; 0/22 kHz]	SAT + [13/17 V $\overline{=}$; 0/22 kHz]	-
⑥		TV + SAT	TV + SAT	-
⑦		TV		
⑧		FM (87 ... 108 MHz)		
⑨		 (PCT 4.0 / 5.0)		
⑩		Micro USB (female)		
⑪		READJUST / AUTOPROGRAMMING		READJUST
⑫	LED	ERROR		
⑬	LED	ADJUST		
⑭	LED	POWER ON		
⑮		POWER (108-254 V~)	POWER (196-254 V~)	POWER (108-254 V~)

Introducción/Configuración y ajuste - Introduction/Configuration and adjustment - Introduction/Configuration et réglage
Introdução/Configuração e ajuste - Introduzione/Configurazione e regolazione - Einleitung/Konfiguration und Abstimmung
Introduktion/Konfiguration och justering - Wstęp/Konfiguracja i ustawienia - Введение/Конфигурация и настройка

ES Introducción

- Cabecera de amplificación programable con filtrado y procesamiento digital para su aplicación tanto en instalaciones individuales como colectivas, caracterizada por: facilidad de instalación, gran margen de entrada, bajo consumo, gran selectividad y elevada ganancia.
- Dispone de 4 entradas VHF+UHF programables hasta un máximo de 32 filtros, con alimentación automática/programable, filtrado LTE 4G/5G automático y capaz de soportar cortocircuitos.
- Cada uno de los 32 filtros tiene una alta selectividad que permite el equilibrado de canales adyacentes, dispone de CAG individual y puede programarse para el filtrado de 1 a 4 canales para cualquier canal de VHF (5 a 12) o UHF (21 a 60).
- Los canales programados en un filtro podrán ser convertidos a diferentes canales de salida tanto para VHF como para UHF.
- Los canales se equilibran automáticamente de acuerdo con el nivel de salida y la pendiente de equalización programados.
- Los niveles de salida de FM y VHF se ajustarán de acuerdo al nivel de salida UHF programado.
- La central dispone de una entrada de satélite de ganancia y pendiente programables. La alimentación del LNB se puede configurar de forma local (13-17V \equiv / 0-22kHz) o remota (sólo modelos SAT).
- La programación se realiza de forma sencilla mediante el mandoprogramador universal Televes, mediante PC o Smartphone/Tablet Android con **USB OTG**.
- Las centrales PRO y PRO.SAT disponen de *autoprogramación* mediante el pulsador. Además, permiten monitorizar en tiempo real la calidad de cada canal DVB-T/T2 ajustado y generar un informe de instalación.

Configuración y ajuste

- Mediante el **mando programador PCT**: seleccionaremos los parámetros adecuados para la instalación (canales, nivel de salida, pendiente de equalización...) y pulsaremos la tecla **■** (pulsación larga) que guarda la configuración e inicia el ajuste. En caso de realizarse la programación previa a su instalación, **con la retirada del mando se aborta el proceso pero la configuración queda grabada** para su posterior ajuste.
- Mediante la **aplicación ASuite**: seleccionaremos los parámetros adecuados y pulsaremos el botón **↑** para enviar la configuración a la unidad. Pulsando el botón **■** se iniciará el proceso de ajuste.
- Mediante el **pulsador "READJUST"** se inicia el proceso de ajuste de la unidad con la configuración almacenada previamente mediante el mando o las aplicaciones.
- Las entradas y salidas deben estar cargadas para el correcto ajuste de la unidad.
- Durante el proceso de ajuste el LED verde permanecerá encendido y en caso de un error de nivel se encenderá el LED rojo.

Autoprogramación

- Las unidades PRO y PRO.SAT tienen la posibilidad de realizar una *autoprogramación*, mediante pulsación larga (+5 seg.) del botón "READJUST". Esto permitirá una búsqueda de canales por las entradas conectadas y su posterior ajuste de niveles. Durante el proceso de búsqueda se activa la alimentación por las entradas, el LED verde parpadeará, indicando que se está haciendo un barrido de canales DVB-T/T2 por las entradas conectadas y configurando la unidad en función de esta búsqueda. Una vez finalizada la búsqueda el LED ADJUST permanecerá fijo verde, indicando el ajuste de la unidad.

EN Introduction

- Programmable amplification headend with digital filtering and processing for use in both individual and collective installations, characterized by: ease of installation, large input range, low

consumption powering, large selectivity and high gain.

- It has 4 programmable VHF+UHF inputs up to a maximum of 32 filters, with automatic/programmable power, automatic 4G/5G LTE filtering and capable of withstanding short-circuit.
- Each of the 32 filters has a high selectivity that allows the balancing of adjacent channels, It has individual AGC and it can be programmed for filtering 1 to 4 channels for any VHF channel (5 to 12) or UHF (21 to 60).
- The programmed channels in a filter can be converted to different output channels for both VHF and UHF.
- The channels are automatically balanced according to the programmed output level and equalization slope.
- The FM and VHF output levels will be adjusted according to the programmed UHF output level.
- The unit has a programmable gain and slope satellite input. The LNB power can be configured locally (13-17V \equiv / 0-22kHz) or remote (SAT models only).
- The programming is done easily through the Televes universal programmer, a Windows PC or Android Smartphone / Tablet with **USB OTG**.
- PRO and PRO.SAT units have *auto-programming* via the pushbutton "READJUST". In addition, they allow a real-time monitoring the quality of each tuned DVB-T/T2 channel and generate an installation report.

Configuration and adjustment

- **Through the PCT - programmer unit**: select the appropriate parameters for the installation (channels, output level, equalization slope...) and press the **■** button (long press) which saves the configuration and starts the setting. If programming is done before installation, with the removal of the programmer the process is avoided but the configuration is recorded for later adjustment.
- **Through the ASuite application**: select the appropriate parameters and press the **↑** button to send the configuration to the unit. Pressing the **■** button will start the adjustment process.
- **Through the "READJUST" button** starts the process of setting the unit with the configuration previously stored by the programmer or the applications.
- Inputs and outputs must be charged for the correct setting of the unit.
- During the adjustment process, the green LED remains ON and in case of a level error the red LED will light up.

Autoprogramming

- PRO and PRO.SAT units have the possibility to perform an auto-programming, by long press (+5 sec.) the READJUST button. This will allow a channel search for the connected inputs and their subsequent level adjustment. During the search process the power is turned on by the inputs, the green LED blinks, indicating that DVB-T/T2 channels are being scanned by the connected inputs and the unit is configured according to this search. When the search is complete, the ADJUST LED will remain fixed (green), indicating the unit setting.

FR Présentation

- Station d'amplification programmable avec traitement numérique pour installations individuelles et collectives, caractérisée par: sa facilité d'installation, sa plage d'entrée élevée, sa faible consommation électrique, sa sélectivité élevée et son gain adaptable.
- Elle dispose de 4 entrées VHF+UHF programmables avec un maximum de 32 filtres, dotées d'une alimentation automatique/programmable, de filtres LTE automatique 4G/5G et la capacité de résister aux courts-circuits.
- Chacun des 32 filtres a une sélectivité élevée qui permet d'équilibrer les canaux adjacents, avec un CAG individuel, et peut être programmé pour 1 jusqu'à 4 canaux en VHF (5 à 12) ou UHF (21 à 60).

- Les canaux d'entrée des filtres peuvent être également convertis en canaux de sortie VHF et UHF.
- Les canaux sont équilibrés automatiquement en fonction du niveau de sortie et de l'égalisation programmés.
- Les niveaux de sortie FM et VHF seront réglés en fonction du niveau de sortie UHF programmé.
- La station dispose d'une entrée satellite avec programmation du gain et de la pente. La téléalimentation du LNB peut se configurer localement (13-17V \equiv / 0-22kHz) ou à distance (modèles SAT uniquement).
- La programmation se fait de façon simple à l'aide du programmeur universel Televes, via PC Windows ou via Smartphone/Tablet sous Android avec **USB OTG**.
- Les stations PRO et PRO.SAT disposent d'une fonction d'installation automatique que l'on active par un bouton poussoir (READJUST). Elles permettent également de suivre en temps réel la qualité de chaque canal DVB-T/T2 réglé, et de générer un rapport d'installation.

Configuration et réglage

- **À l'aide du Programmeur PCT**: après avoir sélectionné les paramètres adaptés à l'installation (canaux, niveau de sortie, égalisation...), l'activation de la touche **■** (appui long) permet d'enregistrer la configuration et de démarrer le réglage. Dans le cas d'une programmation préalable à l'installation du produit, le fait de débrancher le programmeur arrête le processus de réglage mais conserve la configuration enregistrée, pour un réglage postérieur.
- **À l'aide de l'application ASuite**: après avoir sélectionné les paramètres adaptés, activer le bouton **↑** pour envoyer la configuration vers la station. L'activation du bouton **■** démarre le processus de réglage.
- **À l'aide du bouton poussoir "READJUST"** le processus de réglage de la station démarre avec la configuration préalablement enregistrée via le programmeur ou les applications.
- Les entrées et sorties doivent être raccordées ou chargées pour un bon réglage de la station.
- Pendant le processus de réglage la LED verte est allumée en permanence et en cas d'erreur la LED rouge s'allume.

Autoprogramming

- Les stations PRO et PRO.SAT ont la possibilité de faire une *installation automatique*, suite à un appui long (+5 sec.) sur le bouton "READJUST". Cela permet une recherche des canaux sur les entrées raccordées et un réglage des niveaux de ceux-ci. Pendant la recherche, la téléalimentation est envoyée sur les entrées, la LED verte clignote, indiquant un scan de canaux DVB-T/T2 sur les entrées raccordées et une configuration de la station en fonction de cette recherche. Une fois cette action finalisée, la LED ADJUST s'allume en continu (verte), témoin du réglage de la station.

PT Introdução

- Central de amplificação programável com filtrado e processamento digital para aplicação em instalações individuais e coletivas, caracterizando por: facilidade de instalação, elevada margem de entrada, baixo consumo, alta selectividade e alto ganho.
- Disponibiliza 4 entradas VHF+UHF programáveis até 32 filtros, com alimentação automática / programável, filtro LTE 4G / 5G capaz de suportar curto-circuitos.
- Cada um dos filtros 32 tem alta selectividade que permite o equilíbrio de canais adjacentes, CAG independente e podem ser programados para filtrar de um a quatro canais para qualquer canal de VHF (5-12) ou UHF (21-60).
- Os canais programados num único filtro podem ser convertidos em canais de saída diferentes em VHF ou em UHF.
- Os canais são automaticamente equilibrados de acordo com o nível de saída e pendente de equalização programada.

- Os níveis de saída FM e VHF serão ajustados de acordo com o nível de saída UHF programado.
- A central dispõe de uma entrada satélite com ganho e a pendente programável. A alimentação do LNB pode ser configurada localmente (13-17V \equiv / 0-22kHz) ou via remota (apenas modelos SAT).
- A programação realiza-se facilmente através de um comando universal Televés, através do PC Windows ou Smartphone/Tablet Android com **OTG USB**.
- As centrais PRO e PRO.SAT dispõem de *auto-programação* através da tecla "READJUST". Também permitem monitorizar em tempo real a qualidade de cada canal DVB-T/T2 ajustado e gerar um relatório da instalação.

Configuração e ajuste

- **Através do comando PCT:** seleciona-se os parâmetros adequados para a instalação (canais, nível de saída, pendente equalização, ...) e através da tecla \blacksquare (pressão longa) guarda a configuração e inicia respetivo ajuste. Em caso de realizar a programação previamente, a retirada do comando aborta o processo mas a configuração fica gravada para posteriormente ser ajustada.
- **Através da aplicação ASuite:** seleciona-se os parâmetros adequados e na tecla \uparrow envia-se a configuração para a unidade. A tecla \blacksquare permite a iniciação do processo de ajuste.
- **Através da tecla "READJUST"** o processo de ajuste da unidade é iniciado com a configuração armazenada previamente através do comando ou das aplicações.
- As entradas e saídas devem ser carregadas para o ajuste correto da unidade.
- Durante o processo de ajuste, o LED verde permanecerá aceso e em caso de ocorrência de erro acende-se o LED vermelho.

Auto-programação

- As unidades PRO e PRO.SAT têm a possibilidade de realizar uma auto-programação, pressionado algum tempo (+5 seg.) na tecla "READJUST". Isto permitirá uma pesquisa de canais para as entradas ligadas e posteriormente o ajuste de níveis. Durante o processo de procura ativa-se a alimentação nas entradas, o LED verde fica intermitente, indicando que está a efetuar uma pesquisa de canais DVB-T/T2 nas entradas ativas e configura-se a unidade em função dos canais encontrados. Uma vez finalizada a busca de canais o LED ADJUST permanecerá aceso verde, indicando o ajuste da unidade.

1.2 Introduzione

- Centrale di amplificazione programmabile con elaborazione digitale, il suo utilizzo è ideale sia in strutture singole che condominiali. Si caratterizza per: facilità di installazione, ampio margine di ingresso, basso consumo, alta selettività e alto guadagno.
- Dispone di 4 ingressi VHF+UHF programmabili fino ad un massimo di 32 filtri, con alimentazione automatica/programmabile, filtraggio LTE 4G/5G automatico e capace di resistere ai cortocircuiti.
- Ciascuno dei 32 filtri ha un'elevata selettività che consente il bilanciamento dei canali adiacenti, dispone di CAG indipendenti e può essere programmato per filtrare da 1 a 4 canali per qualsiasi Canale VHF (da 5 a 12) o UHF (da 21 a 60).
- I canali programmati in un filtro possono essere convertiti in altri canali di uscita in VHF e UHF.
- I canali si equalizzano automaticamente in funzione del livello di uscita e di pendenza di equalizzazione programmato.
- I livelli di uscita FM e VHF verranno regolati in base al livello di uscita UHF programmato.
- La centrale dispone di un ingresso IF satellitare con guadagno e pendenza programmabili. L'alimentazione del LNB può essere erogata localmente (13-17V \equiv / 0-22kHz) o da remoto (solo modelli SAT).
- La programmazione si realizza in modo estremamente semplice mediante il programmatore universale Televés, mediante PC Windows o Smartphone/Tablet Android con **USB OTG**.
- Le centrali PRO e PRO.SAT dispongono di *autoprogram* premendo il tasto "READJUST". Inoltre, consentono il monitoraggio in tempo reale della qualità di ogni canale DVB-T/T2 regolato e la generazione di un documento di installazione.

Configurazione e regolazione

- **Mediante il programmatore PCT:** selezioneremo i parametri

adeguati all'installazione (canali, livello di uscita, pendenza di equalizzazione...) e premeremo il tasto \blacksquare (pressione lunga) per salvare la configurazione ed iniziare la regolazione. In caso di programmazione precedente all'installazione, disinserendo il programmatore si termina il processo di regolazione mantenendo però salvata la configurazione per una sua successiva regolazione.

- **Mediante l'applicazione ASuite:** selezioneremo i parametri adeguati e premeremo il comando \uparrow per inviare la configurazione all'unità. Premendo il comando \blacksquare si avvierà il processo di regolazione.
- **Mediante il pulsante "READJUST"** si avvia il processo di regolazione dell'unità con la configurazione memorizzata precedentemente mediante il programmatore o le applicazioni.
- Gli ingressi e le uscite devono essere caricate per una corretta regolazione dell'unità.
- Durante il processo di regolazione il LED verde rimarrà acceso e in caso di errore di livello diventerà rosso.

Autoprogram

- Le unità PRO e PRO.SAT hanno la possibilità di autoprogram, mediante la pressione a lungo (+5 sec.) del pulsante "READJUST". Questo consentirà una ricerca dei canali sugli ingressi collegati e la loro successiva regolazione di livello. Durante il processo di ricerca si attiva l'alimentazione per gli ingressi, il LED verde lampeggerà, indicando che si sta effettuando una scansione dei canali DVB-T/T2 sugli ingressi collegati e che si sta configurando l'unità in funzione di questa ricerca. Finita la ricerca il LED ADJUST diventerà verde fisso, indicando che l'unità è regolata.

DE Einleitung

- Programmierbarer Mehrbereichsverstärker mit digitaler Verarbeitung zur Verwendung in Einzel- und Mehrteilnehmeranlagen, gekennzeichnet durch: einfache Installation, großen Eingangspegelbereich, verbrauchsarme Stromversorgung, große Selektivität und hohe Verstärkung.
- Er verfügt über 4 programmierbare VHF+UHF-Eingänge mit bis zu maximal 32 Filter, mit automatischer/programmierbarer Pegel, automatischer 4G/5G LTE-Filterung und er ist kurzschlussfest.
- Jeder der 32 Filter hat eine hohe Selektivität, die den Abgleich von Nachbarkanälen ermöglicht. Er verfügt über eine automatische Pegelanpassung (AGC) und kann so programmiert werden, dass er 1 bis 4 Kanäle für jeden VHF- (5 bis 12) oder UHF-Kanal (21 bis 60) filtert.
- Die programmierten Kanäle in einem Filter können in verschiedene Ausgangskanäle für VHF und UHF umgewandelt werden.
- Die Kanäle werden automatisch entsprechend dem eingestellten Ausgangspegel und Schräglagenentzerrung eingepegelt.
- Die UKW- und VHF-Ausgangspegel werden entsprechend dem programmierten UHF-Ausgangspegel eingestellt.
- Das Gerät verfügt über einen SAT-Eingang mit einstellbarer Verstärkung und Schräglage. Die LNB-Versorgung (13-17V \equiv / 0-22kHz) kann am Gerät oder per Remote-Zugriff eingestellt werden (nur SAT-Modelle).
- Die Programmierung erfolgt über die Televés Programmierereinheit, einen PC Windows oder ein Android Smartphone/Tablet mit USB-Schnittstelle.
- PRO und PRO.SAT Modelle verfügen über eine automatische Programmierung durch die "READJUST" Taste. Darüber hinaus wird eine Echtzeitüberwachung jedes DVB-T/T2 Kanals unterstützt und ein Installationsbericht generiert.

Konfiguration und Abstimmung

- **Mit der Handprogrammierereinheit PCT:** Wählen Sie die Parameter für die Installation (Kanäle, Ausgangspegel, Schräglagenentzerrung...) und halten Sie die \blacksquare Taste lange gedrückt (speichern der Konfiguration und starten des Set-up). Wenn die Programmierung vor der Installation erfolgt, wird mit entfernen der Programmierereinheit der Prozess vermieden, die Konfiguration jedoch für eine spätere Einstellung aufgezeichnet.
- **Mit der ASuite Applikation:** Wählen Sie die Parameter für die Installation und drücken Sie die Taste \uparrow um die Konfiguration an das Gerät zu schicken. Durch Drücken der Taste \blacksquare wird der Abstimmungsvorgang gestartet.

• **Mit der "READJUST" Taste:** Beginnen Sie den Einstellungsvorgang mit der Konfigurationsdatei die Sie vorher mit der Programmierereinheit oder der Applikation gespeichert haben.

- Für die korrekte Einstellung des Gerätes müssen Ein- und Ausgänge richtig angeschlossen sein.
- Während der Feinabstimmung leuchtet die ADJUST LED bei ON grüne und im Falle eines Pegelfehlers leuchtet die LED rot!

Automatische Programmierung

- PRO und PRO.SAT Modelle haben die Möglichkeit, eine *automatische Programmierung* durch langes Drücken (+5 sek.) der Taste "READJUST" auszuführen. Dies ermöglicht eine Kanalsuche für die angeschlossenen Eingänge und die anschließende PegelEinstellung. Während des Suchvorgangs wird die Stromversorgung der Eingänge aktiviert, die grüne LED blinkt und signalisiert dass DVB-T/T2 Kanäle gesucht werden und das Gerät entsprechend konfiguriert wird. Nach Ende des Suchvorgangs leuchtet die grüne LED durchgehend.

SV Introduktion

- Programmerbar huvudcentral-förstärkare med digital bearbetning för användning i både enskilda hus och flerfamiljshus. Kännetecknas av: Enkel installation, stort omfång för innivå, låg konsumtion, hög selektivitet och hög förstärkning.
- Den har 4 programmerbara VHF+UHF-ingångar, upp till maximalt 32 filter, med automatisk/programmerbar utnivå, automatisk 4G/5G LTE-filtrering och skydd mot kortslutning.
- Var och en av de 32 filtren har hög selektivitet som möjliggör balansering av gannkanaler. Den har individuell AGC och kan programmeras för filtrering av 1 till 4 kanaler för VHF (5 till 12) eller UHF (21 till 60).
- Programmerad inkanal i ett filter kan konverteras till annan utgångskanal för både VHF och UHF.
- Kanalerna är automatiskt balanserade enligt vald utnivå och utjämning (tilt).
- Kanalerna balanseras automatiskt enligt den valda utnivån och vald slope.
- Enheten har en programmerbar förstärkning och tilt för satellitingången. LNB-spänning kan konfigureras lokalt (13-17 V / 0-22 kHz) eller externt (fjärrstyrt) - (endast SAT-modeller).
- Programmeringen utförs enkelt via TELEVÉS universal-programmerare, PC Windows eller Android smartphone/platta med **USB OTG**.
- PRO och PRO.SAT enheter har *automatisk programmering* via knappen "READJUST". Dessutom, utförs en realtid-övervakning av kvaliteten på varje vald DVB-T/T2-kanal och en installationsrapport skapas.

Configuration and adjustment

- **Genom programmeringsenheten PCT:** Välja lämpliga parametrar för installationen (kanaler, utnivå, utjämnings-tilt, etc.) och tryck på \blacksquare -knappen (långt tryck) som sparar konfigurationen och startar inställningen. Om programmering sker före installationen, och programmeraren kopplas bort, så sparas konfigurationen för senare injustering.
- **Genom ASuite App:** Välj lämpliga parametrar och tryck på knappen \uparrow för att skicka konfigurationen till enheten. Tryck på knappen \blacksquare för att starta injusteringsprocessen.
- **Med knappen "READJUST"** startar processen för att ställa in enheten med tidigare lagrad konfigurationen via programmeraren eller App.
- Ingångar och utgångar måste termineras (75 ohm) för korrekt inställning av enheten.
- Under injusteringsprocessen, förblir grön LED tänd och i händelse av nivåfel, tänds röd LED.



Automatisk programmering

- PRO och PRO.SAT enheter har möjlighet att utföra en *automatisk programmering*, genom långt tryck (+5 sek.) på knappen READJUST. Detta möjliggör en kanalsökning för de anslutna ingångarna och gällande signalnivåinställning. Under sökprocessen strömmen slås på av ingångarna, blinkar den gröna blinkar, vilket indikerar att DVB-T/T2-kanaler skannas av de anslutna ingångar och enheten är konfigurerad enligt denna sökning. När sökningen är klar kommer ADJUST-lysdioden att vara låst grön, vilket indikerar inställningen enheten.

PL Wstęp

- Programowalny wzmacniacz z cyfrowym przetwarzaniem do zastosowania w instalacjach zbiorczych i pojedynczych, charakteryzujący się łatwością instalacji, dużym zakresem mocy wejściowych, niskim zużyciem prądu, wysoką selektywnością/stromością oraz dużym wzmocnieniem.
- Wyposażony w 4 programowalne wejścia VHF+UHF do maksymalnie 32 filtrów, z automatycznym/programowalnym zasilaniem przedwzmacniacza, automatycznym filtrowaniem LTE 4G/5G. Odporne na zwarcia.
- Każdy z 32 filtrów posiada wysoką selektywność/stromość, co umożliwia wyrównanie kanałów sąsiednich. Osobna AKW/CAG oraz możliwość konfigurowania filtrów od 1 do 4 kanałów dla dowolnego kanału VHF (5 do 12) lub UHF (21 do 60).
- Kanały zaprogramowane w filtrze można przemienić na różne kanały wyjściowe zarówno dla VHF jak i UHF (bez potrzeby zmiany pasma kanału, aby dekodery działały prawidłowo).
- Kanały wyrównują się automatycznie w zależności od zaprogramowanego poziomu wyjściowego i nachylenia equalizera.
- Poziomy wyjściowe FM i VHF są dostosowywane zgodnie ze skonfigurowanym poziomem wyjściowym UHF.
- Wzmacniacz wyposażony jest w wejście satelitarne z programowalnym wzmocnieniem i nachyleniem. Zasilanie LNB może być skonfigurowane lokalnie (13-17V \equiv / 0-22kHz) lub zdalnie (tylko modele SAT).
- Programowania dokonuje się za pomocą uniwersalnego programatora Televés, komputera Windows lub smartfona/tabletu z systemem Android z **USB OTG**.
- Wzmacniacze PRO i PRO.SAT wyposażone są w autoinstalację aktywowaną poprzez naciśnięcie klawisza. Ponadto, pozwalają na monitorowanie w czasie rzeczywistym jakości każdego kanału DVB-T/T2 i tworzenie raportów z danej instalacji.

Konfiguracja i ustawienia

- Za pomocą programatora PCT:** wybieramy parametry odpowiednie dla danej instalacji (kanały, poziom wyjściowy, nachylenie equalizera, itp) i naciskamy przycisk  (długie naciśnięcie), dzięki czemu konfiguracja zostanie zapisana i będzie można przejść do ustawień. W przypadku dokonania wstępnego zaprogramowania w instalacji, proces zostanie przerwany przy wyciągnięciu programatora, jednak konfiguracja zostanie zapisana do późniejszych ustawień.
- Za pomocą aplikacji ASuite:** wybieramy odpowiednie parametry i naciskamy przycisk  w celu wysłania konfiguracji do urządzenia. Naciskając przycisk , rozpocznie się proces ustawień.
- Przycisk rekonfiguracji (READJUST)** uruchamia proces

dostosowania filtrów oraz wzmocnienia z wcześniej zapisanej konfiguracji (zapisanej za pomocą programatora lub odpowiednich aplikacji).

- Prawidłowe ustawienie urządzenia wymaga odpowiedniego obciążenia wejść i wyjść.
 - Podczas procesu ustawień, dioda LED świeci się na zielono. W razie błędu poziomu dioda świecić się będzie w kolorze czerwonym.
- Autoinstalacja**
- Urządzenia PRO i PRO.SAT mają możliwość *autoinstalacji* poprzez długie naciśnięcie przycisku dostosowania filtrów (+5 sek.). Pozwala to wyszukać kanały na podłączonych wejściach oraz późniejsze ustawienie poziomów. Podczas procesu wyszukiwania aktywuje się zasilanie poprzez wejścia, dioda LED będzie migać na zielono, informując o wykonywaniu wyszukiwania kanałów DVB-T/T2 na podłączonych wejściach i konfigurowaniu urządzenia na podstawie tego wyszukiwania. Po zakończeniu wyszukiwania dioda ADJUST przestanie migać na zielono, co oznacza, że proces ustawień został zakończony.

RU Введение

- Программируемый усилитель с цифровой обработкой для индивидуальных и коллективных установок. Характеризуется: простотой установкой, большим входным диапазоном, низким энергопотреблением, большой избирательностью и большим усилением.
- Имеет 4 МВ+ДМВ программируемых входа на 32 фильтра, автоматическое/программируемое питание, автоматическую 4G/5G фильтрацию и способен выдерживать короткое замыкание.
- Каждый из 32 фильтров имеет высокую избирательность, позволяющую производить эквализацию смежных каналов, индивидуальную АРУ и может быть запрограммирован для фильтрации от 1 до 4 каналов для любого МВ (6-12) или ДМВ (21-60) канала.
- Запрограммированные в фильтре каналы могут быть конвертированы в различные выходные каналы в МВ или в ДМВ диапазоне.
- Каналы могут быть автоматически настроены по заданному выходному уровню и наклону эквализации.
- Выходные уровни FM и МВ диапазонов настраиваются в соответствие с выходным уровнем ДМВ сигнала.
- Усилитель оснащен спутниковым выходом с программируемыми усилением и углом наклона. Питание LNB конвертора может быть местным (13-17 В \equiv / 0-22 КГц) или удаленным (только модели SAT).
- Имеется несколько вариантов программирования:

от ПК Windows или же от смартфона или планшета с системой Android с **USB OTG** и с помощью универсального программатора компании Televés.

- Версии PRO и PRO.SAT оснащены функцией автоматической настройки по нажатию кнопки "READJUST", а также позволяют осуществлять мониторинг качества каждого настроенного DVB-T/T2 канала в режиме реального времени и создавать отчеты.











Конфигурация и настройка



- Посредством универсального программатора PCT:** выберите необходимые для установки параметры (каналы, выходной уровень, наклон эквализации...) и нажмите для сохранения конфигурации и начала настройки на кнопку  (длительное нажатие). При предварительном программировании (без входного сигнала) отсоединение программатора прекращает процесс настройки, но сама конфигурация при этом сохраняется в устройстве и может быть использована для последующих настроек.
- Посредством приложения ASuite:** для отправки конфигурации на модуль выберите необходимые параметры и нажмите на кнопку . Для запуска процесса настройки нажмите на кнопку .
- Посредством кнопки настройки "READJUST"** при нажатии на данную кнопку запускается процесс настройки модуля согласно конфигурации, ранее сохраненной с помощью программатора или приложений.
- Для правильной настройки модуля все входы и выходы должны быть нагружены нагрузками 75 Ом.
- Во время процесса настройки индикатор LED должен гореть зеленым цветом, при нарушениях в уровне сигнала он будет гореть красным цветом.

Автоматической настройке











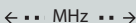

- Версии PRO и PRO.SAT оснащены функцией автоматической настройки, которая производится при длительном нажатии (+5 сек.) на кнопку настройки "READJUST". Данная функция позволяет осуществлять поиск каналов по подключенным входам и последующую настройку всех уровней. Во время поиска по входам подается питание, индикатор LED зеленого цвета начинает мигать, указывая на то, что производится поиск DVB-T/T2 каналов по установленным входам и что устройство сконфигурировано в соответствие с заданным поиском. После завершения поиска индикатор ADJUST перестает мигать, указывая на то, что модуль настроен.

**Indicaciones de los LED - LED indications - Indications des LED - Indicações do LED - Indicazioni dei LED - LED-Anzeigen
LED indikatorer - Wskaźniki diody LED - Индикаторы LED**

MODE \ LED	ADJUST	ERROR	ON	Info.
SCAN			-	Buscando canales... / Searching channels ... / Recherche de canaux... / Busca de canais ... / Ricerca canali... / Kanalsuche... / Söker kanaler... / Wyszukiwanie kanałów ... / Поиск каналов...
			-	Overflow de canales (canales TDT > filtros) / Channels overflow (DTT channels > filters) / Débordement de canaux (canaux TNT > filtres) / Overflow de canais (canales TDT > filtros) / Overflow di canali (canali DTT > filtri) / Kanalüberschuss (DVB-T Kanäle > Filterwege) / Kanal-överskridning (DTT kanaler > kluster) / Overflow kanałów (kanały DVB-T>filtry) / Переполнение каналов (каналы DTT > фильтры).
ADJUST			-	Ajustando ... / Setting ... / Réglage en cours ... / Ajustar ... / Regolando ... / Einstellung ... / Inställning... / Dostosowanie ... / Настройка ...
			-	Ajuste correcto / Adjustment OK / Réglage correct / Ajuste correto / Regolazione corretta / Einstellung ok / Injustering OK / Prawidłowe dostosowanie / Настройка успешно завершена.
			-	Error de ajuste unidad / Unit adjustment error / Erreur de réglage de la station / Erro de ajuste unidade / Errore di regolazione unità / Fehler bei der Einstellung / Injusterings-fel / Błąd podczas dostosowania urządzenia / Ошибка при настройке модуля.
POWER	-	-		LED de encendido / ON LED / LED d'alimentation / LED de energia / LED di alimentazione / Strom LED / Power LED / Dioda LED zasilania / Индикатор питания.

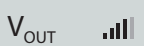
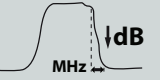
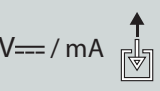
 : OFF  : ON  : Parpadeante / Blinking / Clignotante / Intermittente / Lampeggiante / Blink / Blinking / Miganie / Мигание индикатора

Características técnicas - Technical specifications - Caracteristiques techniques - Características técnicas - Caratteristiche tecniche
 Technische Daten - Tekniska specifikationer - Specyfikacja techniczna - Технические характеристики

Ref. / Model		532111 (AVANTXBASIC-S), 532131 (AVANTXPRO-S)					532101 (AVANTXBASIC), 532121 (AVANTXPRO)							
		VHF + UHF 1	VHF + UHF 2	VHF + UHF 3	VHF + UHF 4	FM	SAT	VHF + UHF 1	VHF + UHF 2	VHF + UHF 3	VHF + UHF 4	FM		
 ← ... MHz ... →	MHz	174 ... 230 + 470 ... 694 / 790 (Auto LTE)					87 ... 108	950 ... 2150	174 ... 230 + 470 ... 694 / 790 (Auto LTE)					87 ... 108
	nº	32					-	-	32					-
CHs / 	# CHs	1 - 4					-	-	1 - 4					-
	dB	71					25	41	75					29
	dB	AGC					0 - 25 / OFF	0 - 30 / OFF	AGC					0 - 25 / OFF
	dB	± 3 (G _{adj})					± 5 (G _{adj})	-	± 3 (G _{adj})					± 5 (G _{adj})
	dB	0 - 5 (UHF)					-	0 - 15	0 - 5 (UHF)					-
	dBµV	UHF => 86 - 111 VHF => 83 - 108					76 - 101	-	UHF => 90 - 115 VHF => 87 - 112					80 - 105
	dBµV	40 - 100					76 - 101	69 - 99	40 - 100					76 - 101
	dBµV	2x 118 *					-	-	122 *					-
		2x 122 **					-	123 **	126 **					-
N.F.	dB	UHF => 6 VHF => 7					7	-	UHF => 6 VHF => 7					7
	dB	>65 *** (± 8 MHz)					>20 (± 20 MHz)	>40 (-88 MHz)	>65 *** (± 8 MHz)					>20 (± 20 MHz)
	V _{DC}	12 (AUTO/ON/OFF)					-	13-17 (22/0 kHz)	12 (AUTO/ON/OFF)					-
	mA	50	50	50	50	-	400 (remote) 200 (local)	50	50	50	50	-		
	V _~ / Hz	108 - 254 50 - 60					196 - 254 50 - 60							
	mA	350					130							
	W	20					14							
	IP	IP20					IP20							
	°C	-5 ... +45					-5 ... +45							
	g	920					920							
	mm	226 x 120 x 53					226 x 120 x 53							

(*) DIN45004B

(**) EN50083 IMD3 2ch -35dB

(***) CH adjacent >30dB (± 1MHz)

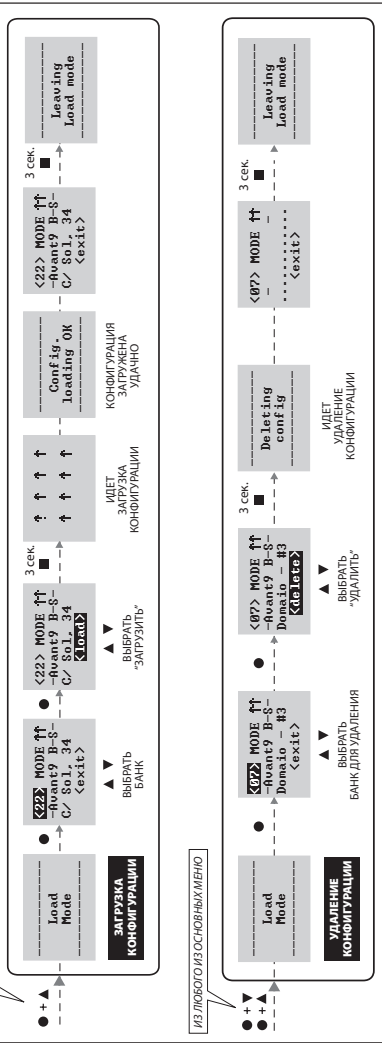
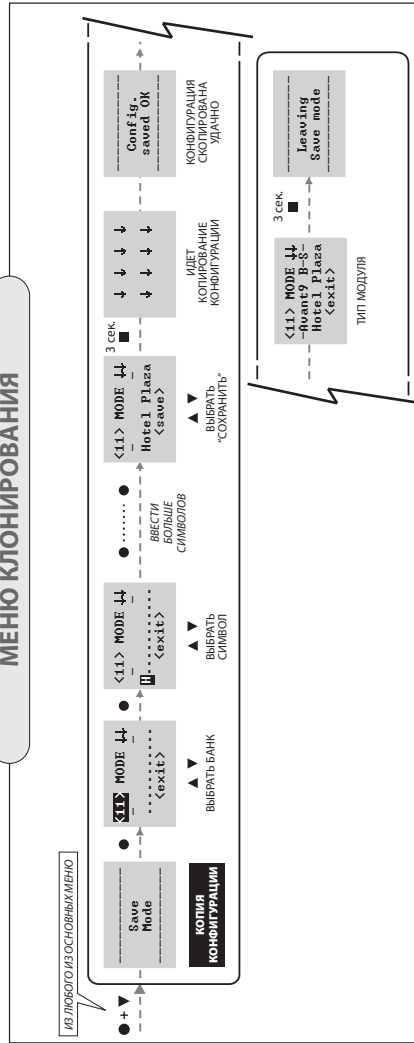
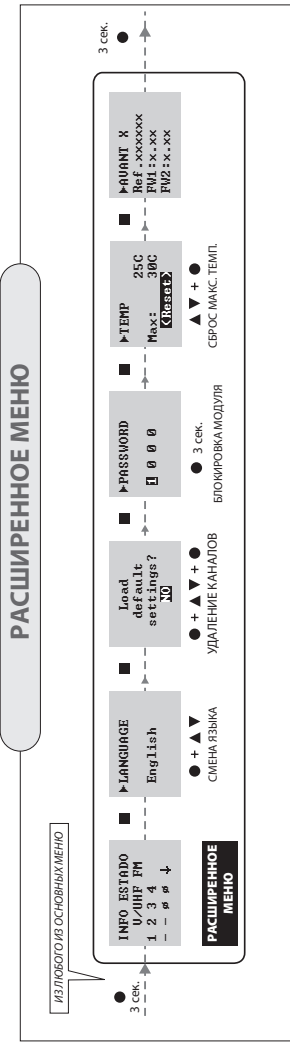

ПРИМЕЧАНИЕ: (1) Ручная настройка (Offset) возможна только после проведения процессов ЗАПИСЬ и НАСТРОЙКА.
 (2) Нажатие на ● секунд позволяет удалить выбранный канал, находясь в меню: МВ/ДМВ1 ... МВ/ДМВ4, а из остальных меню - войти в расширенное меню.

● : Модуль Заблокирован
 ■ : Модуль Не Настроен

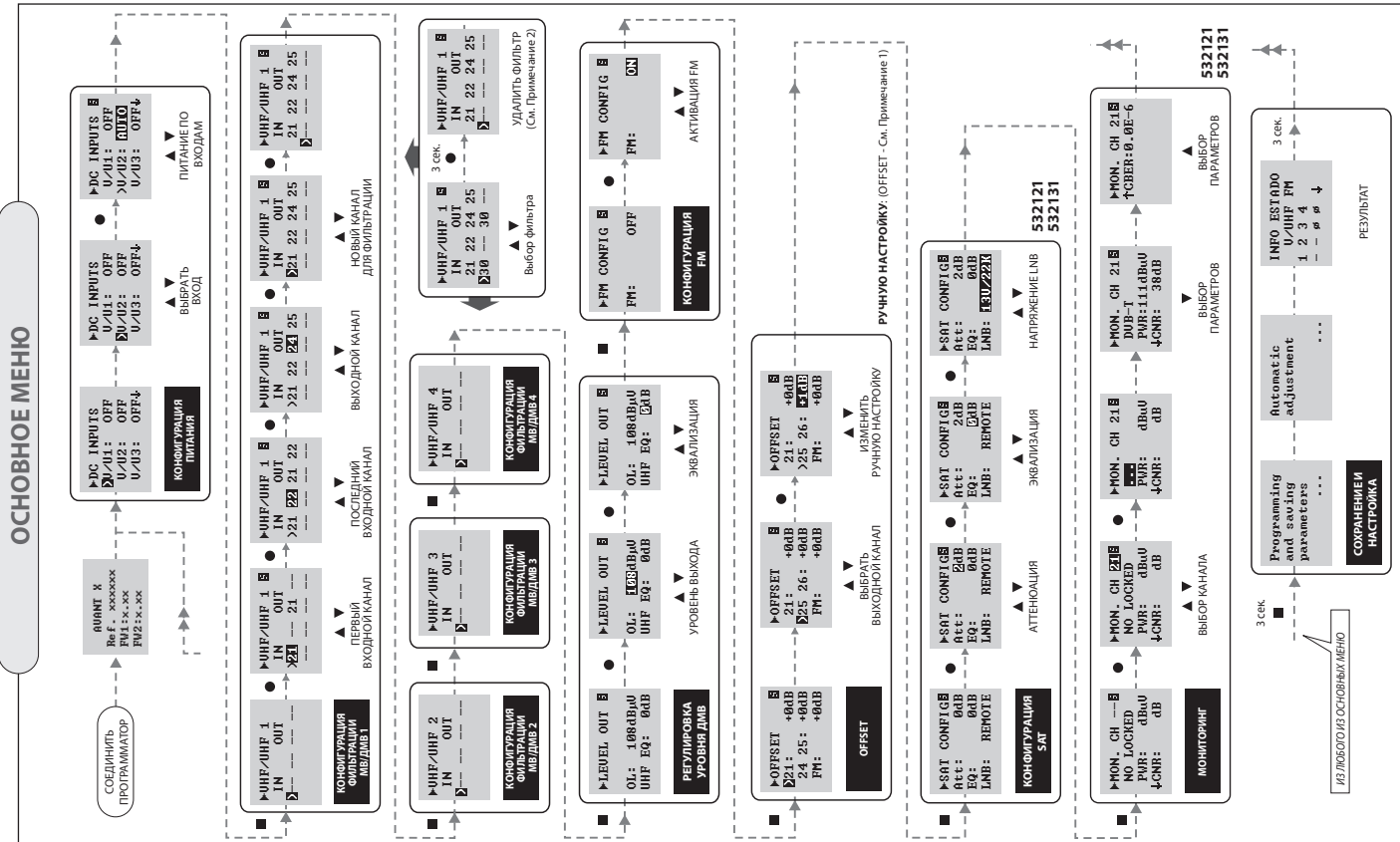

Aplicación - Application - Application - Aplicação - Applicazione - Anwendungsbeispiel - Vanlig installation
 Typowe zastosowanie - Типовое Применение

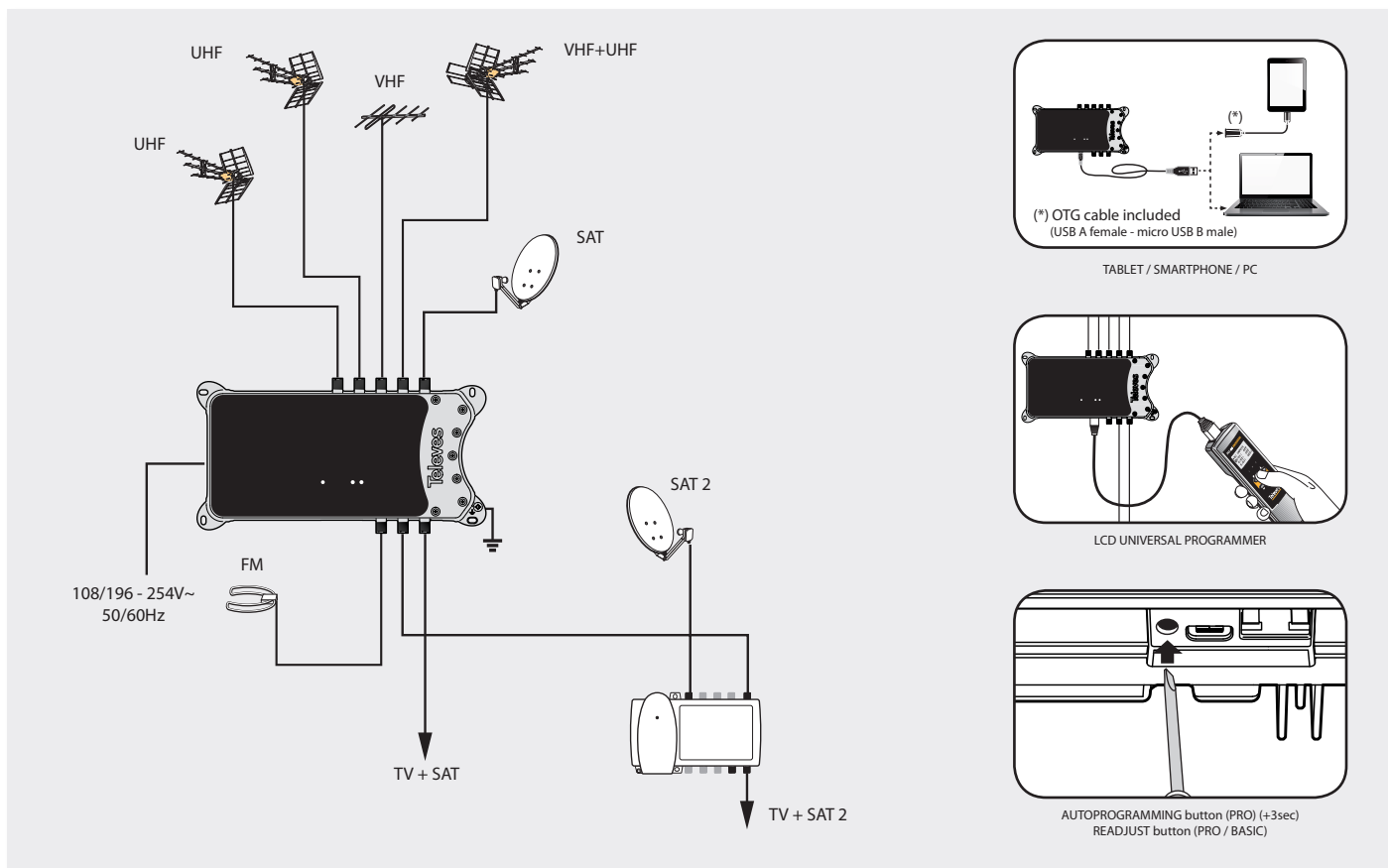

ТЕХНИЧЕСКИЙ ПАСПОРТ ИЗДЕЛИЯ

Назначение: Программируемый усилитель головной станции, предназначенной для установки в частных домах и общественных зданиях, характеризуется простотой установки, легким программированием, высоким уровнем усиления, низким энергопотреблением, имеет внешний программатор.

Технические характеристики: Приведены выше в таблице.

Конструкция и порядок установки: Иллюстрации приведены выше на рисунках.

Утилизация: Данное изделие не представляет опасности для жизни и здоровья людей и для окружающей

среды, после окончания срока его службы утилизация производится без специальных мер защиты окружающей среды.

Гарантия изготовителя: Компания Televés S.A. предоставляет один год гарантии с момента покупки для стран ЕЭС. Для стран, не входящих в ЕЭС, применяются юридические гарантии данной страны на момент покупки. Для подтверждения даты покупки сохраняйте чек. В течение гарантийного срока компания Televés S.A. бесплатно устраняет неполадки, вызванные бракованными материалами или дефектами, возникшими по вине производителя.

Условия гарантийного обслуживания: Условия гарантийного обслуживания не предусматривают

устранение ущерба, возникшего вследствие неправильного использования или износа изделия, форс-мажорных обстоятельств или иных факторов, находящегося вне контроля компании Televés S.A.

Лицензии и товарные знаки: Качество оборудования компании Televés S.A. подтверждено международными сертификатами CE и ISO 9001, а также регулирующими лицензиями и сертификатами соответствующих стран. Televés, S.A., CIF: A15010176, Rua/Beneficia de Conxo, 17, 15706 Santiago de Compostela, SPAIN, tel.: +34 981 522200, televés@televés.com. Произведено в Испании.

Дата изготовления указана на упаковочной этикетке: D. мм/гг (мм = месяц / гг = год).

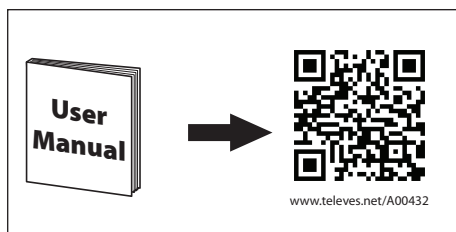

ES - Por la presente, Televés S.A. declara que el tipo de equipo radioeléctrico AVANT X es conforme con la Directiva 2014/53/UE. El texto completo de la declaración UE de conformidad está disponible en la dirección Internet siguiente: <https://doc.televés.com>

EN - Hereby, Televés S.A. declares that the radio equipment type AVANT X is in compliance with Directive 2014/53/EU. The full text of the EU declaration of conformity is available at the following internet address: <https://doc.televés.com>

FR - Le soussigné, Televés S.A., déclare que l'équipement radioélectrique du type AVANT X est conforme à la directive 2014/53/UE. Le texte complet de la déclaration UE de conformité est disponible à l'adresse internet suivante: <https://doc.televés.com>

DE - Hiermit erklärt Televés S.A., dass der Funkanlagentyp AVANT X der Richtlinie 2014/53/EU entspricht. Der vollständige Text der EU-Konformitätserklärung ist unter der folgenden Internetadresse verfügbar: <https://doc.televés.com>

IT - Il fabbricante, Televés S.A., dichiara che il tipo di apparecchiatura radio AVANT X è conforme alla direttiva 2014/53/UE. Il testo completo della dichiarazione di conformità UE è disponibile al seguente indirizzo Internet: <https://doc.televés.com>

PL - Televés S.A. niniejszym oświadcza, że typ urządzenia radiowego AVANT X jest zgodny z dyrektywą 2014/53/UE. Pełny tekst deklaracji zgodności UE jest dostępny pod następującym adresem internetowym: <https://doc.televés.com>

PT - O abaixo assinado Televés S.A. declara que o presente tipo de equipamento de rádio AVANT X está em conformidade com a Diretiva 2014/53/UE. O texto integral da declaração de conformidade está disponível no seguinte endereço de Internet: <https://doc.televés.com>

SV - Härmed försäkrar Televés S.A. att denna typ av radioutrustning AVANT X överensstämmer med direktiv 2014/53/UE. Den fullständiga texten till EU-försäkran om överensstämmelse finns på följande webbadress: <https://doc.televés.com>

RU - Настоящим Televés S.A. заявляет, что тип радиоборудования AVANT X соответствует Директиве 2014/53/ЕU. Полный текст декларации соответствия ЕU доступен по следующему адресу: <https://doc.televés.com>

European technology **Made in**  **EU rope**



01030701-000