

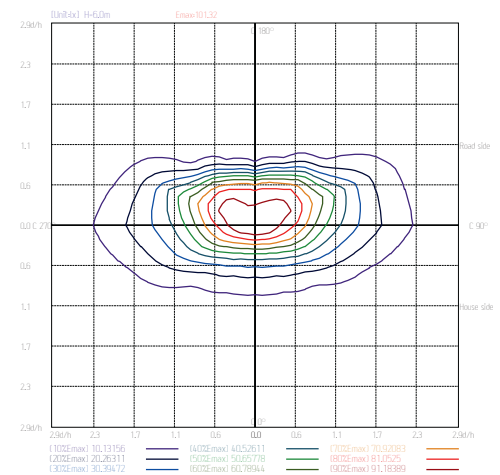

Modulare LED Straßenleuchte mit besonders effizienter Lichtverteilung, Aluminiumgehäuse, für Mast-Aufsatz und Mast-Ansatz-Montage bei Mast-Durchmesser \varnothing 60 mm (Zopfmaß), Mastadapter für Zopfmaß \varnothing 48 mm und \varnothing 78 mm sind optional erhältlich, auswechselbare LED Module mit je max. 60 Watt (*plug & play*), austauschbare Elektronik-Komponenten in IP 65 Gehäuse:

- Treiber für jedes LED Modul, max. 60 W
- PFC-Stage
- 10 kV Überspannungsschutz

Überspannungsschutz, Übertemperaturschutz, für die normgerechte, gleichmäßige Straßenbeleuchtung.

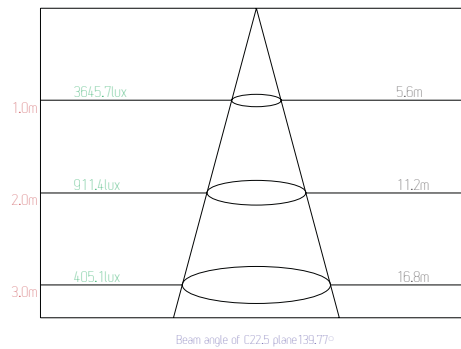
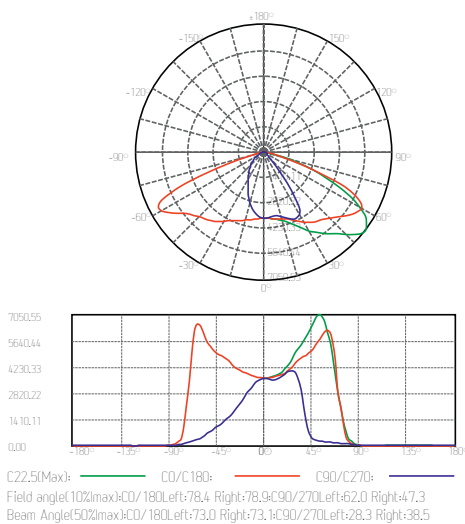

Produktabmessungen	L 965 / 784 / 611 x B 230 x H 240 mm	Schutzart	IP 65
Leistungsaufnahme	176 / 118 / 60 W	Schutzklasse	I
LED Typ	Seoul SZ5M2	Schlagfestigkeit	IK 07
Lebensdauer	50.000 h	Produktfarbe	schwarz
Lichtstromerhalt	L80 B10	Produktmaterial	Aluminium
Energieverbrauch	176 / 118 / 60 kWh / 1.000 h	Produktgewicht	10.000 g (180 W) / 8.000 g (120 W) / 6.500 g (60 W)
Input	90 - 260 VAC, 50 / 60 Hz	VPE	1
Treiber	integriert	Mindestabnahmemenge	100
Leistungsfaktor	> 0,95	Umgebungstemperaturbereich	-35 °C - +55 °C
Dimmfähigkeit	nein	Maximale Messpunkttemperatur	85 °C
Schaltzyklen	> 100.000	Lagertemperaturbereich	-35 °C - +65 °C
Zündzeit	< 0,5 Sek.	Luftfeuchtigkeit	bis 90 %
Anlaufzeit	< 0,2 Sek.	Garantie	60 Monate*

Kurzbezeichnung	Art.-Nr.	Farbtemperatur	CRI	Gesamtlichtstrom	Halbwerts-winkel	Optik	Montageart	Leistungsaufnahme	Lichtausbeute	EEK.
MAIN-60-760-S	18700	6.000 K	Ra >70	6.716 lm	Bat-Wing	klar	Mastansatz	60 W	111 lm/W	A+
MAIN-120-760-S	18701	6.000 K	Ra >70	12.230 lm	Bat-Wing	klar	Mastansatz	118 W	108 lm/W	A+
MAIN-180-760-S	18702	6.000 K	Ra >70	20.064 lm	Bat-Wing	klar	Mastansatz	176 W	114 lm/W	A+
MAIN-60-760-T	18703	6.000 K	Ra >70	6.716 lm	Bat-Wing	klar	Mastaufsatz	60 W	111 lm/W	A+
MAIN-120-760-T	18704	6.000 K	Ra >70	12.230 lm	Bat-Wing	klar	Mastaufsatz	118 W	108 lm/W	A+
MAIN-180-760-T	18705	6.000 K	Ra >70	20.064 lm	Bat-Wing	klar	Mastaufsatz	176 W	114 lm/W	A+

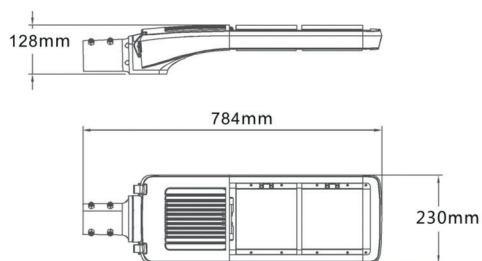

Dimension drawing MAIN 120

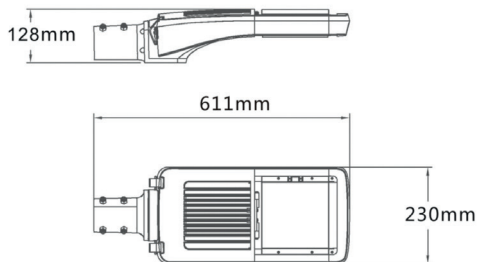

Dimension drawing MAIN 60

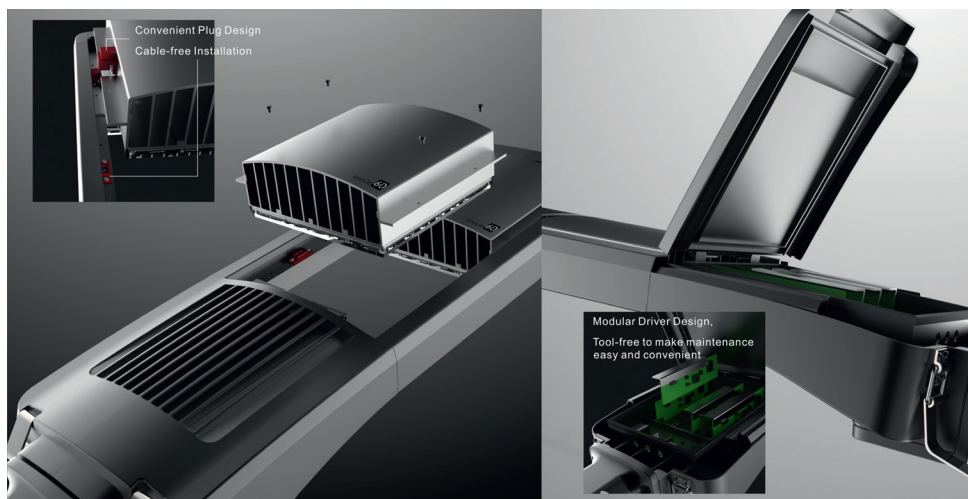

Adapter 76/60

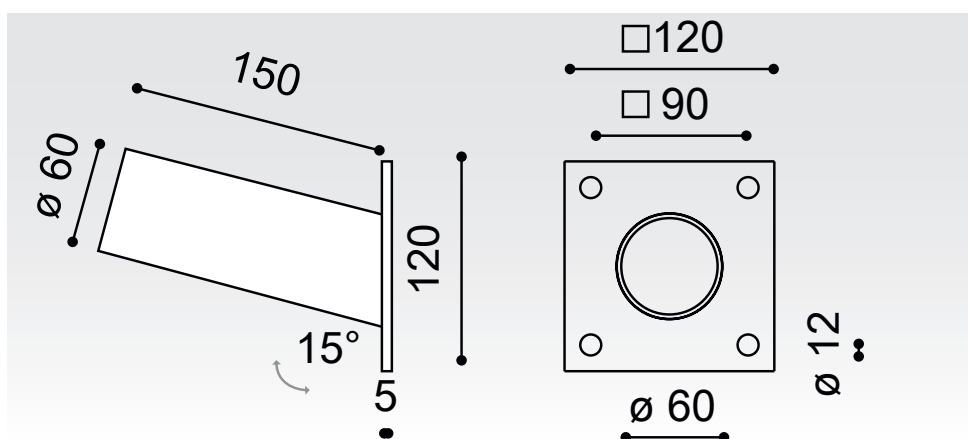

15° Wandhalterung

LIEFERUMFANG

1. abalight LED Außenleuchte MAIN
2. Installations- und Betriebsanleitung

OPTIONALE ARTIKEL	Art.-Nr.
Adapter 48/60 MAIN (o. Abb.)	18955
Adapter 76/60	18956
30° Wandhalterung	18953
15° Wandhalterung	18954
Wand-Eckhalter	18958

BEMESSUNGSWERTE

Bemessungsleistungsaufnahme	176 / 118 / 60 W
Bemessungsumgebungs-temperatur	25 °C
Bemessungslichtstromerhalt	≥ 0,80
Bemessungslebensdauerfaktor	≥ 0,90
Bemessungslebensdauer	50.000 h