

ES **Enrollador de cinta de persiana eléctrico RolloTron Basis DuoFern1200**
Traducción de las instrucciones originales alemanas de servicio y de montaje 1



Ref.: / Item No.: _____
1823 45 11

...con la compra de **RolloTron Basis DuoFern 1200** ha optado por un producto de calidad de la casa RADEMACHER. Aprovechamos esta ocasión para darle las gracias por su confianza.

Este enrollador de cinta de persiana aún el máximo confort y un manejo óptimo, así como una resistencia y durabilidad excelentes. Con un elevado nivel de calidad y tras largas series de ensayos, estamos orgullosos de presentarle este innovador producto.

Esta creación ha sido posible gracias a todas las trabajadoras y trabajadores altamente cualificados de la empresa RADEMACHER.



i	Estimado cliente.....	2			
1.	Estas instrucciones.....	4			
1.1	Utilización de las presentes instrucciones.....	4			
2.	Símbolos de peligro.....	4			
2.1	Niveles de peligro y expresiones clave.....	5			
2.2	Gráficos y símbolos utilizados	5			
3.	Indicaciones de seguridad.....	6			
3.1	Uso debido.....	8			
3.2	Uso indebido.....	9			
3.3	Conocimiento especializado del instalador	9			
3.4	Terminología - Aclaración de conceptos	10			
4.	Volumen de suministro	11			
5.	Vista completa de RolloTron Basis DuoFern 1200	12			
5.1	Teclas de mando y piloto de control	13			
6.	Descripción de funciones	14			
6.1	Descripción de las funciones de seguridad.....	15			
6.2	Tabla de funciones de la red DuoFern	16			
7.	Datos técnicos.....	17			
7.1	Dimensiones	18			
7.2	Cintas de persiana admisibles	19			
8.	Indicaciones de seguridad para el montaje	20			
8.1	Herramientas que se precisan	20			
8.2	Preparativos para el montaje	21			
9.	Indicaciones de seguridad para la conexión eléctrica.....	23			
9.1	Conexión del cable de conexión en RolloTron Basis DuoFern 1200	24			
			10.	Introducción y fijación de la cinta de persiana.....	25
			11.	Montaje de RolloTron Basis DuoFern 1200	27
			12.	Ajuste de los puntos finales	28
			13.	Manejo manual.....	30
			14.	Notas sobre el registro y la anulación de emisores DuoFern.....	31
			14.1	Registro de emisores DuoFern	32
			14.2	Anulación de emisores DuoFern.....	33
			14.3	Ordenar la red DuoFern	34
			15.	Servicio automático.....	35
			15.1	Activación/desactivación de todas las funciones automáticas en conjunto.....	37
			15.2	Ajuste de la posición del sol.....	38
			16.	Eliminación de todos los ajustes, restablecimiento de software	39
			17.	Desmontaje de RolloTron Basis DuoFern 1200 (p. ej. por mudanza)	40
			18.	Extracción de la cinta de persiana en caso de avería del aparato	42
			19.	¿Qué hacer cuando...?.....	43
			20.	Indicaciones de mantenimiento y conservación	45
			21.	Diagrama de fuerza de tracción	46
			22.	Declaración de conformidad CE simplificada	47
			23.	Accesorios.....	47
			24.	Condiciones de garantía	48

i 1. Estas instrucciones...

...describen el montaje, la conexión eléctrica y el manejo del enrollador de cinta de persiana RolloTron Basis DuoFern 1200.

i 1.1 Utilización de las presentes instrucciones

- ◆ Lea las presentes instrucciones hasta el final y observe todas las indicaciones de seguridad antes de comenzar a trabajar.
- ◆ Lea también las instrucciones de uso del accesorio (por ejemplo de HomePilot®) si lo hubiera.
- ◆ Estas instrucciones son parte del producto. Guárdelas en un lugar accesible.
- ◆ Adjunte estas instrucciones en caso de transferir RolloTron Basis DuoFern 1200 a terceros.
- ◆ Si se producen daños derivados de la inobservancia de estas instrucciones y de las indicaciones de seguridad, la garantía pierde su validez. No nos responsabilizamos de los daños derivados de dicha inobservancia.

i 2. Símbolos de peligro

En estas instrucciones se utilizan los siguientes símbolos de peligro:



Peligro de muerte por electrocución



Zona de peligro / situación de peligro

⚠ PELIGRO

Esta situación de peligro puede ocasionar lesiones graves e incluso mortales si no se evita.

⚠ ADVERTENCIA

Esta situación de peligro puede ocasionar lesiones graves e incluso mortales si no se evita.

⚠ PRECAUCIÓN

Esta situación de peligro puede provocar lesiones leves y moderadas si no se evita.

⚠ ATENCIÓN

Esta situación de peligro puede ocasionar daños materiales.

2.2 Gráficos y símbolos utilizados

Gráfico	Descripción
1.	Pasos para el manejo
2.	
◆	Enumeración
(1) o bien a)	Lista



Lea las instrucciones correspondientes



Otra información útil



El uso de aparatos defectuosos puede acarrear lesiones y daños materiales (electrocución, cortocircuito).

- ◆ No utilice nunca aparatos dañados o defectuosos.
- ◆ Compruebe que el RolloTron Basis DuoFern 1200 y el cable de red suministrado se encuentren en perfecto estado.
- ◆ Si detecta irregularidades en el aparato, póngase en contacto con nuestro servicio técnico (v. página 48).



El uso inadecuado conlleva un alto riesgo de lesiones.

- ◆ Instruya a todas las personas implicadas en el manejo seguro de RolloTron Basis DuoFern 1200.
- ◆ Este aparato puede ser utilizado por niños a partir de 8 años, por personas con capacidad física, sensorial o mental reducida, y por personas sin experiencia o conocimientos específicos, en presencia de un supervisor o con la condición de haber recibido previamente las instrucciones para el uso seguro del aparato y haber comprendido los peligros que pueden derivarse del mismo.

- ◆ Los niños no deben jugar con el aparato. La limpieza y el mantenimiento propios del usuario no deben ser llevados a cabo por los niños en ausencia de un supervisor.
- ◆ Controle la persiana durante el ajuste y el servicio normal y procure que no haya nadie en las inmediaciones, con el fin de evitar lesiones en caso de descenso repentino de la persiana.
- ◆ Efectúe todos los trabajos de limpieza de las persianas en ausencia tensión.

La toma de corriente y el enchufe de red deben situarse en lugares accesibles.



Si se supera el tiempo de servicio máximo admisible (KB), RolloTron Basis DuoFern 1200 puede experimentar una sobrecarga y resultar dañado.

- ◆ El tiempo de servicio máximo admisible de una marcha no debe superarse. RolloTron Basis DuoFern 1200 dispone para ello de una **limitación de tiempo de servicio (KB)** de cuatro minutos.
- ◆ Si se vulnera el límite de tiempo de servicio, es necesario que RolloTron Basis DuoFern 1200 se enfríe durante al menos 12 minutos. Durante este tiempo, el piloto de control parpadea rápidamente. La funcionalidad se restablece completamente tras una hora aprox.

Según la norma DIN EN 13659, es necesario garantizar el cumplimiento de las condiciones para el desplazamiento de las colgaduras conforme a EN 12045.

- ◆ En posición desplegada, si se aplica una fuerza de 150 N dirigida hacia arriba en el borde inferior, el desplazamiento debe ser de 40 mm como mínimo.
- ◆ A tal efecto, debe observarse especialmente que la velocidad de salida de la colgadura en los últimos 0,4 m sea inferior a 0,15 m/s.

Utilice RolloTron Basis DuoFern 1200 únicamente para subir y bajar persianas con la cinta adecuada.



Se desaconseja el uso de anclajes mecánicos de cualquier tipo para el servicio automático de este aparato.

Utilice solo piezas de repuesto originales de RADEMACHER.

- ◆ De esta forma evitará daños y fallos de funcionamiento en RolloTron Basis DuoFern 1200.
- ◆ Como fabricante no ofrecemos garantía alguna en caso de aplicación de componentes ajenos, así como tampoco nos responsabilizamos de los daños que puedan derivarse de la misma.
- ◆ Todas las reparaciones en el RolloTron Basis DuoFern 1200 deben ser realizadas por el servicio técnico autorizado.

Condiciones de uso

- ◆ Utilice el RolloTron Basis DuoFern 1200 exclusivamente en habitaciones secas.
- ◆ Para la conexión eléctrica, el lugar de montaje debe disponer de una conexión de corriente permanente de 230 V / 50 Hz, con un dispositivo de activación provisto por el cliente (fusible).
- ◆ Para utilizar el cable de conexión con euroconector suministrado, es necesario que la habitación disponga de una toma de corriente de 230 V / 50 Hz de acceso libre.
- ◆ La persiana debe subir y bajar fácilmente, sin bloquearse.
- ◆ La superficie de montaje de RolloTron Basis DuoFern 1200 debe ser plana.
- ◆ El montaje y el uso de RolloTron Basis DuoFern 1200 solo está permitido en equipos y aparatos en los que una avería de funcionamiento del emisor o del receptor no suponga un riesgo para las personas ni bienes materiales, a menos que dicho riesgo esté cubierto por otros dispositivos de seguridad.



Las instalaciones de radio con la misma frecuencia de envío pueden dar lugar a problemas de recepción.



3.2 Uso indebido

No está permitido el uso de RolloTron Basis DuoFern 1200 para fines distintos a los mencionados.



Si utiliza RolloTron Basis DuoFern 1200 en espacios abiertos, existe peligro de muerte por cortocircuito o electrocución.

- ◆ No utilice RolloTron Basis DuoFern 1200 en espacios abiertos bajo ningún concepto.



3.3 Conocimiento especializado del instalador

Los trabajos de conexión eléctrica, montaje y puesta en marcha de RolloTron Basis DuoFern 1200 solo debe efectuarlos un electricista profesional, observando las indicaciones del presente manual.

DuoFern

- ◆ Radiotécnica RADEMACHER para el control de productos compatibles.

WR Config-Tool

- ◆ Software de RADEMACHER para la programación del sistema DuoFern incl. actualización automática de software para la central manual DuoFern.

HomePilot®

- ◆ HomePilot® es una unidad de control central para productos de radio de RADEMACHER.

DIN EN 13659

"Dispositivos de cierre externos; requisitos de potencia y seguridad."

- ◆ Esta norma establece los requisitos de potencia que deben satisfacer los dispositivos de cierre externos de instalación permanente en edificios. Contempla también riesgos importantes de la construcción, el transporte, la instalación, el servicio y el mantenimiento de los dispositivos de cierre.

Colgadura

- ◆ Persiana

Detección de obstáculos

- ◆ Si la persiana tropieza con un obstáculo durante el movimiento BAJAR (▽), RolloTron Basis DuoFern 1200 se desconecta, v. página 15.

Protección contra sobrecarga

- ◆ Si el accionamiento se bloquea durante el movimiento SUBIR (△) (p. ej. por la presencia de hielo), RolloTron Basis DuoFern 1200 se desconecta, v. página 15.

Puntos finales

- ◆ Para cada sentido de la marcha, la persiana cuenta con un punto final definido que desconecta el RolloTron Basis DuoFern 1200 y detiene la persiana en caso de ser alcanzado.

Límite de tiempo; servicio de corta duración (KB)

- ◆ El RolloTron Basis DuoFern 1200 no ha sido concebido para el servicio de larga duración. El servicio de corta duración define el tiempo de servicio máximo permitido, v. página 7 / 17.

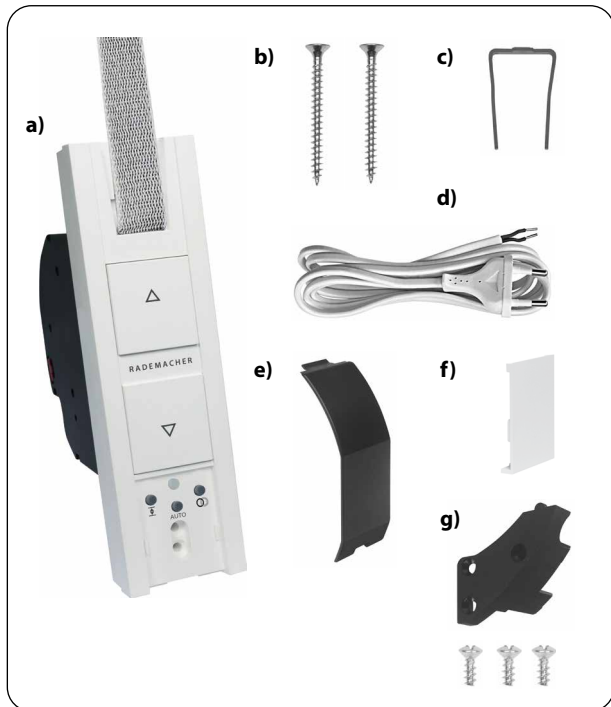

Volumen de suministro

- a) 1 x RolloTron Basis DuoFern 1200
- b) 2 x tornillos de montaje (4 x 55 mm)
- c) 1 x brida de desencaste (en la carcasa)
- d) 1 x cable de conexión con euroconector
- e) 1 x cubierta de polea enrolladora
- f) 1 x tapa protectora
- g) 1 x tapa cubre bornes incl. tornillos de montaje
- h) 1 x instrucciones de uso (sin imagen)

Tras retirar el embalaje, debe comprobar...

el contenido del paquete a partir de los datos suministrados.

Compruebe los datos de la placa de características





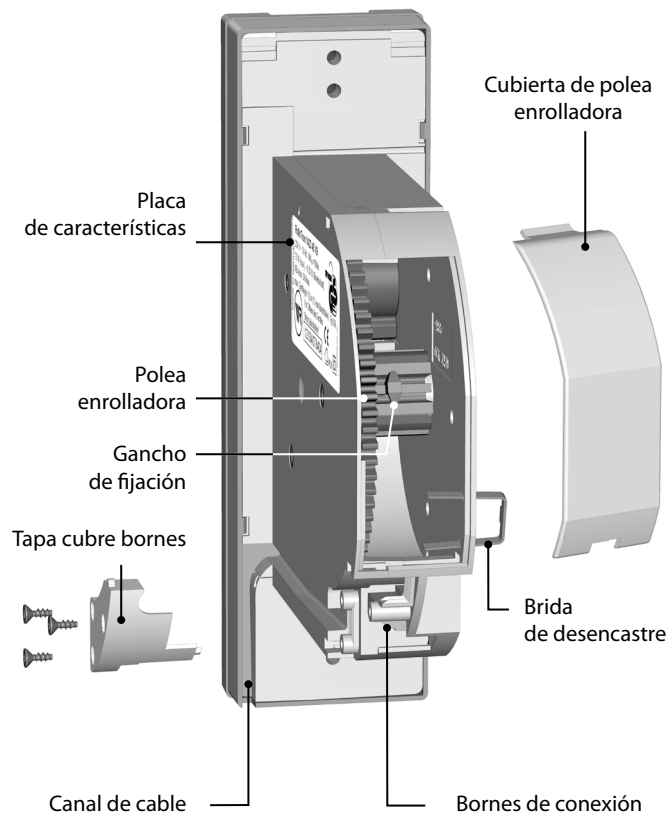
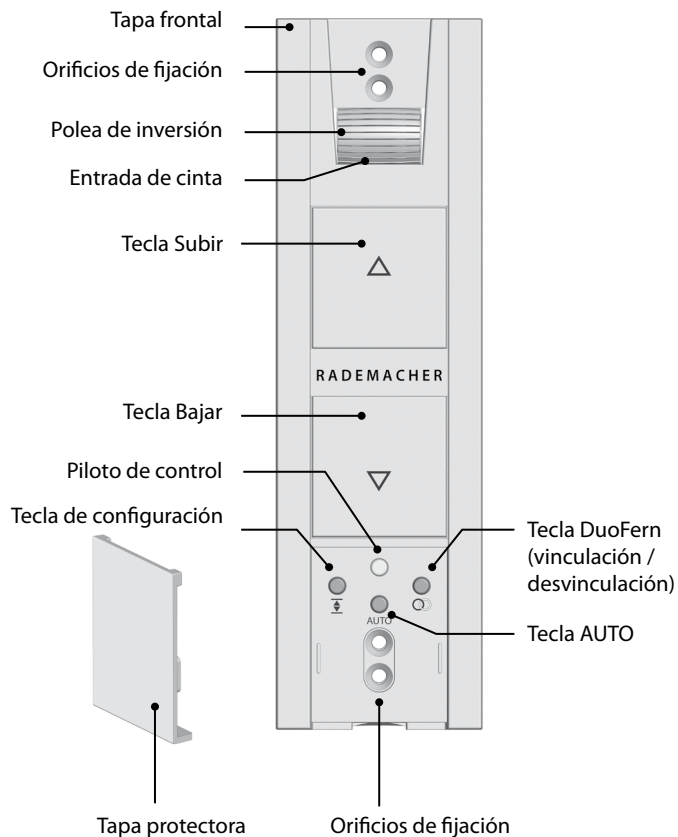

Compare los datos de tensión/frecuencia indicados en la placa de características con los de la red local.

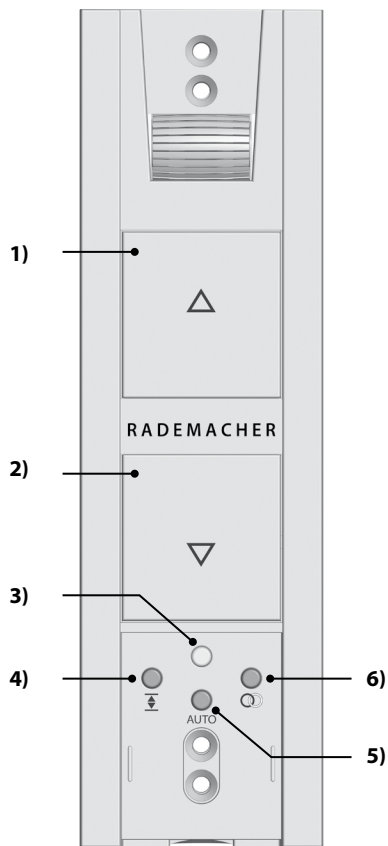
i 5. Vista completa de RolloTron Basis DuoFern 1200

ES





Pos.	Símbolo	Descripción
1)	 + 	Tecla Subir/Parar + Tecla Bajar/Parar
2)		<i>La persiana sube, baja o se detiene</i>
3)		Piloto de control - Indicación de estado
	verde	<ul style="list-style-type: none"> <i>intermitencia breve</i> ◆ Vinculación activa ◆ Al ajustar la posición del sol <i>iluminación permanente</i> ◆ 5 seg. = vinculación / desvinculación realizada con éxito ◆ 5 seg. = se ha ordenado correctamente
	rojo	<ul style="list-style-type: none"> <i>iluminación breve</i> ◆ Respuesta al pulsar las teclas de ajuste <i>intermitencia breve</i> ◆ Desvinculación o función de ordenar activa ◆ Al ajustar los puntos finales ◆ Se lleva a cabo un restablecimiento ◆ El límite de tiempo de servicio se ha sobrepasado <i>iluminación permanente</i> ◆ 5 seg. = vinculación / desvinculación fallida ◆ 10 seg. = funciones automáticas = ACTIVADAS
4)		Tecla de configuración <i>Ajuste de los dos puntos finales</i>
5)		Tecla AUTO <i>Activación o desactivación de las funciones automáticas</i>
6)		Tecla DuoFern (vinculación / desvinculación) <i>Registro y anulación de la red de radio DuoFern</i>

El RolloTron Basis DuoFern 1200 es un enrollador de cinta de persiana eléctrico para interiores. El montaje se lleva a cabo como aparato empotrado. La alimentación eléctrica tiene lugar mediante el cable de conexión con enchufe de red suministrado o, en caso necesario, tendiendo un cable de alimentación fijo.

Uso en la red DuoFern

Al integrar RolloTron Basis DuoFern 1200 en una red DuoFern, tendrá a su disposición múltiples funciones de los sensores DuoFern y de mandos como HomePilot®.

Los activadores y emisores DuoFern deben estar conectados con la red DuoFern.

Las funciones automáticas como el modo automático de hora, el modo automático amanecer y anochecer, así como el modo automático solar, se encuentran disponibles únicamente cuando RolloTron Basis DuoFern 1200 está conectado con los mandos correspondientes (p. ej. central manual DuoFern; HomePilot® etc.) (v. página 31).

Características de funcionamiento y opciones de control:

- ◆ Manejo manual
- ◆ Conexión y desconexión del servicio automático
- ◆ Ajuste del punto final
- ◆ Memorización permanente de los ajustes
- ◆ Detección de obstáculos
- ◆ Protección contra sobrecarga
- ◆ Restablecimiento de los ajustes de fábrica (reset)

Detección de obstáculos

Se controla el movimiento de la cinta de la persiana. Si la persiana se encuentra con un obstáculo mientras ejecuta el movimiento BAJAR (∇), la cinta deja de moverse y se desconecta el RolloTron Basis DuoFern 1200.



Tras la desconexión, no es posible el servicio directo en el mismo sentido de desplazamiento.

- ◆ Desplace el enrollador en sentido contrario y elimine el posible obstáculo.
- ◆ A continuación puede reanudarse el desplazamiento en el sentido original.



Una avería durante la detección de obstáculos implica riesgo de lesiones.

- ◆ Para el funcionamiento seguro de la detección de obstáculos, es necesario que la cinta de persiana se encuentre correctamente enrollada.
- ◆ Tras activar la detección de obstáculos es imprescindible que la cinta se introduzca de manera fluida y homogénea en el aparato durante la siguiente marcha.

Protección contra sobrecarga

RolloTron Basis DuoFern 1200 está protegido contra sobrecarga.

Si el accionamiento se bloquea durante el movimiento SUBIR (Δ) (p. ej. por la presencia de hielo), RolloTron Basis DuoFern 1200 se desconecta.

- ◆ Subsane la causa de la sobrecarga.
- ◆ A continuación, RolloTron Basis DuoFern 1200 podrá desplazarse de nuevo en ambos sentidos.

			DuoFern HomePilot®														
			Sensor de ambiente DuoFern														
			Central manual DuoFern														
			* WR ConfigTool con central manual DuoFern														
			RolloTron Comfort DuoFern / Troll Comfort DuoFern														
			Emisor manual DuoFern Standard														
			Pulsador de pared DuoFern														
			Contacto de puerta/ventana DuoFern														
Función		Rango de valores	Ajuste de fábrica														
1.	Manejo manual	Subir / Parar / Bajar	-	●	●					●							●
2.	Aproximación directa a una posición de %	0 - 100 %	-														●
3.	Servicio manual conectado / desconectado	conectado / desconectado	desconectado													●	●
4.	Modo automático de hora activado / desactivado	activado / desactivado	activado	●												●	●
5.	Función aleatoria	-	-													●	●
6.	Función amanecer	-	-													●	●
7.	Modo automático amanecer activado / desactivado	activado / desactivado	desactivado	●												●	●
8.	Función anochecer	-	-													●	●
9.	Modo automático anochecer activado / desactivado	activado / desactivado	desactivado	●												●	●
10.	Función solar	-	-													●	
11.	Modo automático solar activado / desactivado	activado / desactivado	desactivado	●												●	●
12.	Posición del sol	0 - 100 %	50 %													●	●
13.	Función de posición de ventilación activada / desactivada	activada / desactivada	desactivada													●	●
14.	Posición de ventilación	1 - 99 %	80 %													●	●
15.	Test de conexión	-	-													●	●

* Puede descargar el software WR ConfigTool en nuestra página de Internet www.rademacher.de.

Alimentación de tensión

Tensión de alimentación:	230 V ~ / 50 Hz
Potencia nominal:	70 W
Consumo de potencia:	Stand-by: < 0,7 W

Potencia mecánica

Par de giro nominal:	10 Nm
Revoluciones máx.:	30 rev./min
Fuerza de tracción máxima:	v. página 46 / diagrama de fuerza de tracción

Radiotécnica DuoFern

Frecuencia de emisión:	434,5 MHz
Potencia de emisión:	máx. 10 mW
Alcance:	<ul style="list-style-type: none"> ◆ Dentro de un edificio: aprox. 30 m * ◆ En exteriores: 100 m aprox. <p><i>* según la estructura del edificio</i></p>
Cantidad máxima de aparatos DuoFern:	20

Condiciones de servicio

Servicio de corta duración (KB):	4 minutos (tiempo de servicio máximo)
Clase de protección:	II
Tipo de protección:	IP20 (solo para habitaciones secas)
Cable de conexión de red:	2 x 0,75 mm ² (H03VVH2-F)
Temperatura ambiente admisible:	De 0°C a +40 °C
Nivel de ruido (LpA):	≤ 70 dB(A)



7.1 Dimensiones

ES

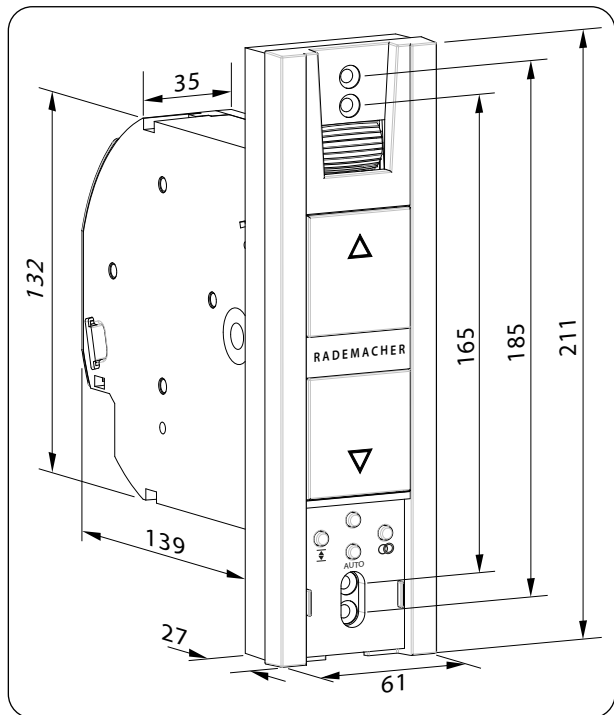

Todas las dimensiones en mm

RolloTron Basis DuoFern 1200

Ref.: 1823 45 11

 **ATENCIÓN**

Si se montan cintas demasiado largas, RolloTron Basis DuoFern 1200 puede sufrir daños.

Utilice únicamente cintas de persiana con las longitudes admisibles.



Los datos son orientativos y hacen referencia a una situación de montaje ideal.

Los valores pueden variar debido a las necesidades del cliente.

Tabla 1: cintas de persiana admisibles

RolloTron: Ref.:		Basis DuoFern 1200 1823 45 11
Anchura de la cinta de persiana:	Grosor de cinta	Longitud máxima de cinta
23 mm (cinta estándar)	1,0 mm	7,6 m
	1,3 mm	6,2 m
	1,5 mm	5,2 m

Tabla 2: superficie admisible de persiana (m²)

Tipo de persiana:	Peso/m²	Superficie admisible de persiana (m²)
Persiana de plástico	(4,5 kg/m ²)	aprox. 6 m ²
Persiana de aluminio y madera	(10,0 kg/m ²)	aprox. 3 m ²

i 8. Indicaciones de seguridad para el montaje



Una mala guía de la cinta puede estropearla y sobrecargar innecesariamente el RolloTron Basis DuoFern 1200.

- ◆ Monte el enrollador de manera que la cinta de la persiana se introduzca en el aparato lo más perpendicularmente posible; así evitará fricción y desgaste innecesarios.



Un montaje erróneo puede provocar daños materiales.

- ◆ Durante el servicio intervienen grandes fuerzas que demandan el montaje seguro sobre una base sólida.



Para garantizar un funcionamiento óptimo, evite montar el RolloTron Basis DuoFern 1200 cerca de objetos metálicos.

i 8.1 Herramientas que se precisan

- ◆ Destornillador
- ◆ Tijera
- ◆ Metro plegable o cinta métrica
- ◆ Lápiz

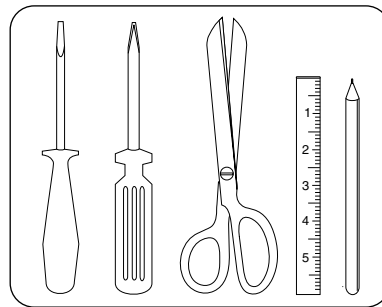

1. Efectúe las mediciones. Compruebe si la caja de la cinta ofrece suficiente espacio para el RolloTron Basis DuoFern 1200.
2. Desmonte el enrollador de cinta antiguo si desea reformar su instalación de persiana actual.
 - 2.1 Baje la persiana hasta abajo, hasta que las lamas queden completamente cerradas.
 - 2.2 Desmonte el enrollador antiguo y desenrolle la cinta.



PRECAUCIÓN

Existe peligro de lesiones por la compresión previa del resorte del enrollador antiguo.

- ◆ La caja de resorte del enrollador antiguo puede retraerse de manera descontrolada al extraerla.
- ◆ Al soltar la cinta, sujete bien la caja de resorte y permita su retracción lenta hasta que se destense completamente.

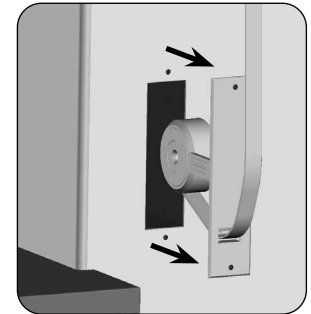
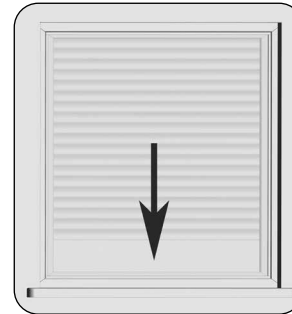

3. Prepare la cinta de persiana.
- 3.1 Corte la cinta aprox. 20 cm por debajo de la caja de cinta.
- 3.2 Doble el extremo de la cinta aprox. 2 cm y practique en el centro una pequeña incisión. Esta le permitirá colgar la cinta en la polea enrolladora.

Recomendación

La cinta debe desplazarse de forma fluida. Si la persiana se desplaza con dificultad, monte una polea de inversión en la caja de cinta para evitar fricción y desgaste innecesarios.

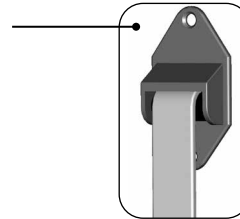
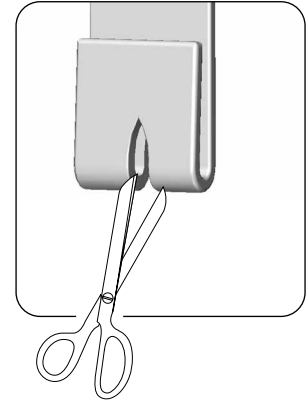
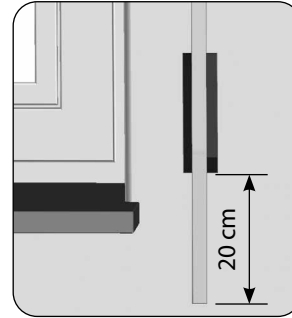

Accesorios, v. página 47.

i 9. Indicaciones de seguridad para la conexión eléctrica

ES

PELIGRO



El contacto con los componentes eléctricos implica riesgo de muerte por electrocución.

- ◆ Efectúe todos los trabajos de montaje y conexión en ausencia de tensión.
- ◆ Desconecte de la red los cables de alimentación omnipolares y asegúrese de que no se produzca una conexión involuntaria.
- ◆ Compruebe que la instalación esté libre de tensión.



La conexión eléctrica puede tener lugar con el cable de conexión suministrado o bien con un cable de alimentación tendido en el lugar de aplicación.

1. Conecte el cable de conexión suministrado con los bornes de RolloTron Basis DuoFern 1200.
La asignación de colores no es relevante en este caso.

! ADVERTENCIA

Un cable de conexión dañado puede provocar cortocircuito.

- ◆ Asegúrese de que se efectúa un tendido correcto del cable de conexión.
- ◆ El cable de conexión no debe resultar aplastado ni dañado al atornillar el RolloTron Basis DuoFern 1200.

2. Tienda el cable de conexión en el canal de cable de RolloTron Basis DuoFern 1200.
3. Para finalizar, atornille la tapa cubre bornes con los tornillos suministrados.

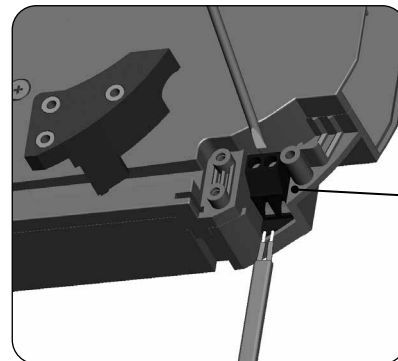

Bornes de conexión

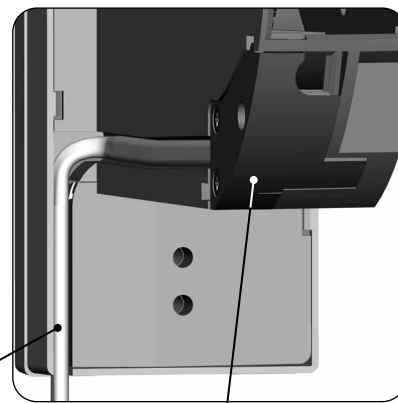

Canal de cable

Tapa cubre bornes

1. Introduzca el enchufe de red en una toma de corriente.

⚠ PRECAUCIÓN

Existe peligro de lesiones por el efecto de la polea enrolladora.

No manipule la polea enrolladora con el motor en marcha.

2.  Mantenga pulsada la tecla Subir hasta que pueda acceder con facilidad al gancho de fijación de la polea enrolladora.



Ya que no se ha ajustado ningún punto final, el accionamiento permanece detenido en cuanto suelte la tecla.

3. Vuelva a extraer el enchufe de red de la toma de corriente.

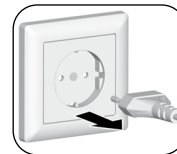
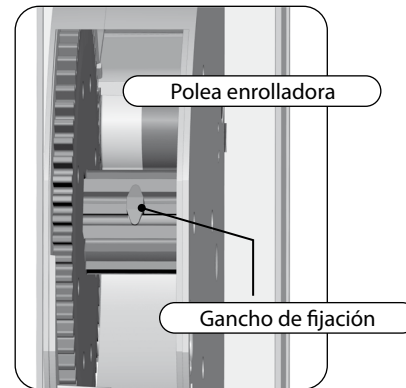
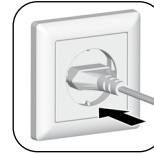

i 10. Introducción y fijación de la cinta de persiana

ES

4. A continuación, introduzca la cinta desde arriba en RolloTron Basis DuoFern 1200.
Introduzca la cinta en el aparato, tal y como ilustra el diagrama de corte, y deslícela a continuación desde arriba hasta el gancho de fijación.
5. Introduzca de nuevo el enchufe de red en la toma de corriente.
6.  Mantenga pulsada la tecla Subir hasta que la cinta se haya enrollado completamente en la polea enrolladora.
7. Tense la cinta mientras se enrolla para que la polea de inversión gire al mismo tiempo.
8. Vuelva a extraer el enchufe de red de la toma de corriente.
9. Coloque la cubierta suministrada para la polea enrolladora sobre la misma.

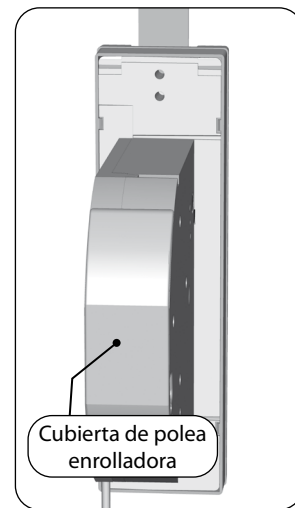
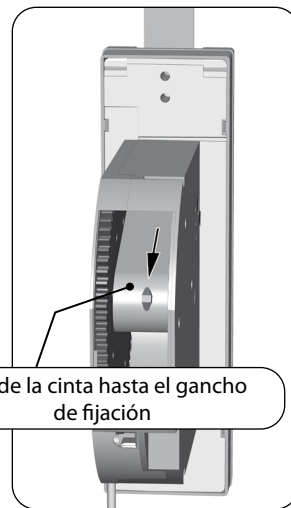
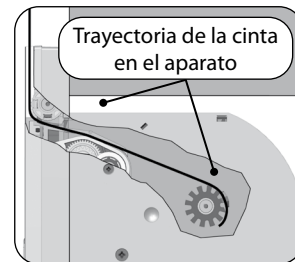
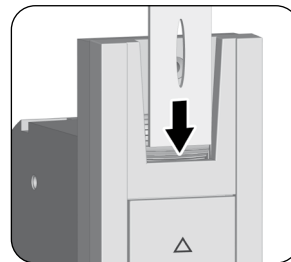



11. Montaje de RolloTron Basis DuoFern 1200

ES

Monte el RolloTron Basis DuoFern 1200 lo más recto posible para que la cinta pueda enrollarse correctamente. Compruebe que el RolloTron Basis DuoFern 1200 se sitúa sobre la caja de cinta y no se apoya sobre la pared; de lo contrario podría generar ruido.

1. Deslice el RolloTron Basis DuoFern 1200 por la caja de cinta y atorníllelo con los tornillos suministrados.

ADVERTENCIA



Un cable de conexión dañado puede provocar cortocircuito.

Procure que el cable de conexión se encuentre correctamente colocado en el canal; de lo contrario puede resultar aplastado y dañado al atornillar.

2. Introduzca de nuevo el enchufe de red en la toma de corriente de 230 V / 50 Hz.



Mantenga abierta la tapa protectora inferior hasta que se hayan efectuado todos los ajustes.

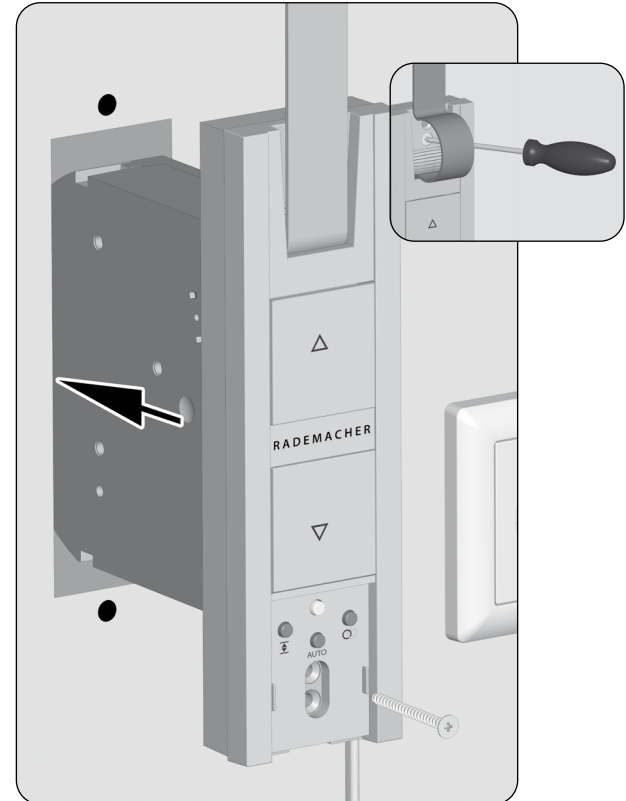



12. Ajuste de los puntos finales

ES

Notas importantes para el ajuste de puntos finales

Para que la persiana se detenga arriba y abajo a la altura requerida, es necesario configurar los puntos finales correspondientes.



Deben ajustarse los dos puntos finales; de lo contrario podrían producirse fallos en el funcionamiento.





Si no se ajustan los puntos finales, el RolloTron Basis DuoFern 1200 funcionará únicamente manteniendo pulsada una de las dos teclas de mando.

Sin ajuste de los puntos finales, las funciones automáticas permanecen bloqueadas.

Ajuste del punto final superior

1.  +  Mantenga pulsadas las teclas simultáneamente.
 (rojo) La persiana sube y el piloto de control parpadea en color rojo.

- 1.1 Estire la cinta hasta que quede tensada por el peso de la persiana.

2.  +  Suelte las teclas en cuanto la persiana alcance la posición deseada del punto final superior.
La persiana se detiene y se memoriza el punto final superior.



ATENCIÓN

El ajuste incorrecto del punto final superior puede sobrecargar o dañar el RolloTron Basis DuoFern 1200 o el accionamiento.



- ◆ No ajuste el punto final superior coincidiendo con el tope.
- ◆ Suelte las teclas a tiempo y no sobrepase el punto final correspondiente.





12. Ajuste de los puntos finales

ES

Ajuste del punto final inferior

-  +  Mantenga pulsadas las teclas simultáneamente.

 (rojo) La persiana baja y el piloto de control parpadea en color rojo.
-  +  Suelte las teclas en cuanto la persiana alcance la posición deseada del punto final inferior.
La persiana se detiene y se memoriza el punto final inferior.



Observe que al ajustar el punto final inferior no se destense demasiado la cinta al alcanzar el punto final.

Modificación o corrección de los puntos finales

- Desplace la persiana hasta la posición intermedia y vuelva a ajustar el punto final correspondiente.







Después de un tiempo puede ser necesario reajustar los puntos finales, ya que la cinta se estira durante el funcionamiento.



13. Manejo manual

El manejo manual es posible en cualquier modo de funcionamiento y tiene prioridad respecto a las funciones automáticas programadas.

1.  Abra la persiana.
La persiana se desplaza con una breve pulsación de tecla hasta el punto final superior.
2.  o bien  Detenga la persiana.
3.  Cierre la persiana.
La persiana se desplaza con una breve pulsación de tecla hasta el punto final inferior.

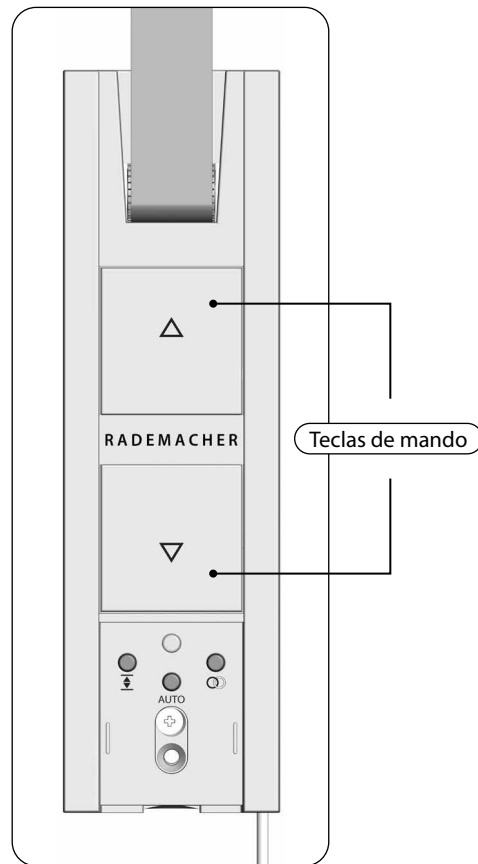



14. Notas sobre el registro y la anulación de emisores DuoFern

ES

Para que RolloTron Basis DuoFern 1200 reaccione a instrucciones de conmutación de la red DuoFern, debe registrar todos los emisores DuoFern que desee (p. ej. central manual DuoFern o HomePilot® etc.) en RolloTron Basis DuoFern 1200.



Lea también las instrucciones de uso del emisor DuoFern correspondiente.

Número máximo de aparatos registrados

Puede registrar un máximo de 20 emisores DuoFern en RolloTron Basis DuoFern 1200.



Un RolloTron Basis DuoFern 1200 no puede estar conectado con otro RolloTron Basis DuoFern 1200.



Encontrará más información sobre cómo realizar el registro en la Matriz de registro de nuestra página de Internet:

www.rademacher.de



14.1 Registro de emisores DuoFern

ES

-  +  Active el modo de registro.
Mantenga pulsadas las teclas simultáneamente durante 4 segundos.

 (verde) El piloto de control parpadea en color verde.

 El modo de registro permanece activo durante aprox. 60 segundos.
- Conmute el emisor DuoFern que desee al modo de registro (v. instrucciones de uso correspondientes).
- Observe el piloto de control.



Parpadea en color verde

Modo de registro activo.



Se ilumina en color verde (5 segundos)

El registro se ha efectuado correctamente.



Se ilumina en color rojo (5 segundos)

El registro falla si:

- ◆ Ya hay registrados 20 emisores DuoFern.
- ◆ Intenta registrar un aparato inadecuado (p. ej. otro RolloTron Basis DuoFern 1200).

- Registre el siguiente emisor DuoFern.
Repita los puntos 1 y 2 o finalice el registro.



Cancelación del registro



Puede cancelar el proceso de registro en cualquier momento pulsando brevemente la tecla DuoFern.



14.2 Anulación de emisores DuoFern

1.  +  Active el modo de anulación.
Mantenga pulsadas las teclas simultáneamente durante 4 segundos.

 (rojo) El piloto de control parpadea en color rojo.

 El modo de anulación permanece activo durante aprox. 60 segundos.

2. Conmute el emisor DuoFern que desee al modo de anulación (v. instrucciones de uso correspondientes).

3. Observe el piloto de control.



Parpadea en color rojo

Modo de anulación activo.



Se ilumina en color verde (5 segundos)

La anulación se ha efectuado correctamente.



Se ilumina en color rojo (5 segundos)

La anulación falla si:

- ◆ Intenta anular un emisor DuoFern que no está registrado.

4. Anule el siguiente emisor DuoFern.
Repita los puntos 1 y 2 o finalice la anulación.

Cancelación de la anulación



Puede cancelar el proceso de anulación en cualquier momento pulsando brevemente la tecla DuoFern.







14.3 Ordenar la red DuoFern

Esta función le permite eliminar de RolloTron Basis DuoFern 1200 todos los emisores DuoFern que ya no están disponibles mediante radio.



Los emisores DuoFern que funcionan con batería (p. ej. la central manual DuoFern) no pueden eliminarse por esta vía.

Para anular o eliminar todos los emisores DuoFern, es necesario efectuar un restablecimiento de software, v. página 39.

1.  +  Active la opción ordenar.
Mantenga pulsadas las teclas simultáneamente durante 4 segundos.
2.  (rojo) El piloto de control parpadea en color rojo.
2.  (verde) Tras terminar de ordenar, el piloto de control se ilumina en color verde durante 5 segundos.

Cancelación de la opción ordenar



Puede cancelar el proceso de ordenar en cualquier momento pulsando brevemente la tecla DuoFern.

El RolloTron Basis DuoFern 1200 puede efectuar las siguientes funciones automáticas:

- ◆ Modo automático de hora
- ◆ Modo automático anochecer
- ◆ Modo automático amanecer
- ◆ Modo automático solar

Las funciones automáticas deben activarse previamente en el mando DuoFern

Las funciones automáticas se encuentran disponibles únicamente cuando RolloTron Basis DuoFern 1200 está conectado con un mando DuoFern (p. ej. central manual DuoFern; HomePilot® etc.) (v. página 32) y las funciones están activadas en el mando DuoFern.

Nota sobre la activación o desactivación de las funciones automáticas

Todas las funciones automáticas pueden activarse y desactivarse de forma conjunta en RolloTron Basis DuoFern 1200, v. página 37.



Tras desactivar las funciones automáticas solo es posible el manejo manual.

Modo automático de hora

Ejecución de instrucciones de conmutación de la red DuoFern

Con el modo automático de hora activo se reciben y ejecutan las instrucciones de conmutación de apertura y cierre de la red DuoFern.

Ejecución de una orden de cierre

Una orden de subida de la red DuoFern activa el cierre automático de la persiana hasta el punto final inferior o hasta la posición de ventilación ajustada, v. página 36.

Ejecución de una función aleatoria

Si RolloTron Basis DuoFern 1200 recibe una instrucción de conmutación de un emisor DuoFern con la función aleatoria activada (p. ej. de un HomePilot®), también podrá ejecutar la función aleatoria. La función aleatoria permite un retardo aleatorio de hasta 30 minutos.



No es posible activar o desactivar la función aleatoria in situ.

Modo automático amanecer

El modo automático amanecer activa la apertura automática de la persiana hasta el punto final superior.

Las señales de control proceden de un emisor DuoFern de la red DuoFern.

Modo automático anochecer

El modo automático anochecer activa el cierre automático de la persiana hasta el punto final inferior o hasta la posición de ventilación ajustada.

Modo automático solar

El modo automático solar le permite controlar la persiana en función de la luminosidad. Las señales de control proceden de un sensor luminoso de la red DuoFern.

Al descender debido al modo automático solar, la persiana se desplaza hasta la posición del sol ajustada, v. página 38.

Posición de ventilación

Si no quiere que la persiana baje hasta el punto final inferior, puede definir la posición deseada (p. ej. como posición de ventilación) con ayuda de esta función.

La posición de ventilación debe activarse en la red DuoFern

La posición de ventilación no puede ajustarse en el aparato, sino a través del mando DuoFern (HomePilot® o central manual DuoFern).



Lea las instrucciones del aparato correspondiente para el ajuste de la posición de ventilación.

Funcionamiento con una orden de cierre automática

En caso de cierre automático la persiana se detiene en la posición de ventilación, pudiéndose cerrar por completo manualmente.

1.  Pulse la tecla AUTO durante un segundo.
2. Observe el piloto de control:



Parpadea en color rojo

Respuesta al pulsar la tecla.



Se ilumina en color rojo (10 segundos)

Las funciones automáticas están activadas.



DESACTIVADO

Las funciones automáticas están desactivadas.

Conmutación del estado automático



Mantenga pulsada la tecla AUTO durante más de un segundo.

Consulta del estado automático





Pulse brevemente la tecla AUTO.
Observe el piloto de control.





15.2 Ajuste de la posición del sol

ES

1.  +  Desplace la persiana hasta la posición deseada.

2. Guarde la posición del sol.

2.1  +  Mantenga pulsadas las dos teclas durante aprox. 4 segundos.

2.2 Vuelva a soltar las teclas después de 4 segundos y observe el piloto de control:



Parpadea en color verde

La posición del sol está guardada.





El ajuste de la posición del sol también puede efectuarse a través de la red DuoFern, p. ej. con HomePilot®.

i 16. Eliminación de todos los ajustes, restablecimiento de software

En caso necesario, es posible eliminar todos los ajustes y restablecer el estado de suministro de RolloTron Basis DuoFern 1200.

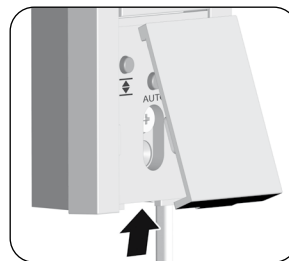
1. Extraiga la tapa protectora de los tornillos de montaje inferiores y de las teclas de ajuste.



2.  + **AUTO** +  Mantenga pulsadas las teclas simultáneamente durante 4 segundos.

3.  (rojo) El pílogo de control parpadea rápidamente en color rojo.

4. Suelte las teclas; los siguientes ajustes son eliminados:

- ◆ Puntos finales
- ◆ Todos los aparatos DuoFern registrados



Adicionalmente:

- ◆ Las funciones automáticas están activadas

i 17. Desmontaje de RolloTron Basis DuoFern 1200 (p. ej. por mudanza)

ES

1. Extraiga la tapa protectora de los tornillos de montaje inferiores y de las teclas de ajuste.

2.  +  +  Elimine todos los ajustes.
Mantenga pulsadas las teclas simultáneamente durante 4 segundos.

3.  Cierre la persiana por completo.

4.  Mantenga pulsada la tecla Bajar.

5. Extraiga la cinta al máximo desde la parte superior de RolloTron Basis DuoFern 1200.

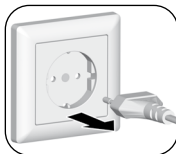
6.  Extraiga el enchufe de red de la toma de corriente.

7. Afloje los tornillos de montaje y extraiga el RolloTron Basis DuoFern 1200 completamente de la caja de cinta.

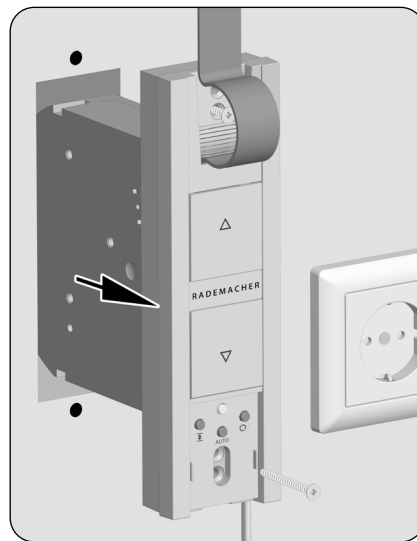
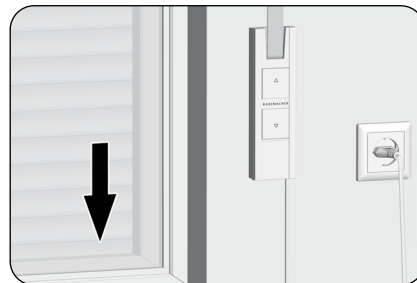

i 17.Desmontaje de RolloTron Basis DuoFern 1200 (p. ej. por mudanza)

ES

8. Retire la cubierta de polea enrolladora.
9. Compruebe la posición del gancho de fijación.
10. Si es necesario, coloque el gancho de fijación en una posición de acceso fácil.

⚠ PRECAUCIÓN

Existe peligro de lesiones por el efecto de la polea enrolladora.

- ◆ No manipule la polea enrolladora con el motor en marcha.
- ◆ Retire el enchufe de red antes de acceder a la polea enrolladora.

11. Extraiga de nuevo el enchufe de red de la toma de corriente.
12. Suelte la cinta del gancho de fijación y extráigala completamente por la parte delantera de RolloTron Basis DuoFern 1200.

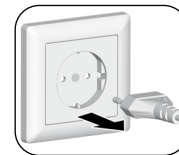
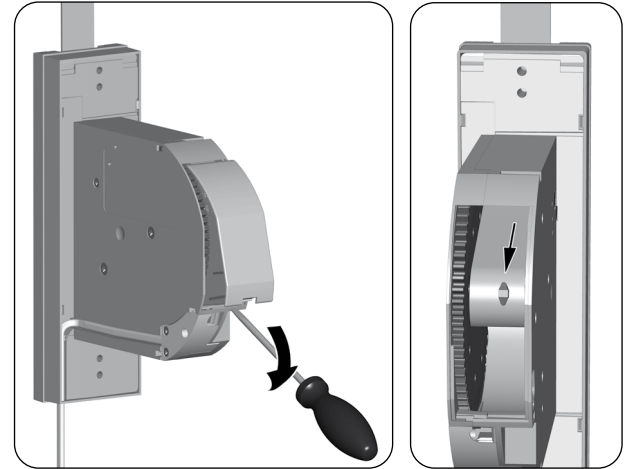

i 18. Extracción de la cinta de persiana en caso de avería del aparato

ES

Si se avería el RolloTron Basis DuoFern 1200 y el motor deja de funcionar, es posible extraer completamente la cinta del enrollador con ayuda del desbloqueo de engranaje, evitando así tener que cortarla.

1. Extraiga el enchufe de red de la toma de corriente.



2. Desmonte el RolloTron Basis DuoFern 1200 tal y como se indica en la página 40.

ADVERTENCIA

Existe riesgo de lesiones por la caída sin tope de la persiana.

- ◆ Asegure la persiana contra una caída inminente.
- ◆ Sujete bien la cinta para que la persiana no pueda caer de forma descontrolada.
- ◆ Pida ayuda a otra persona para proceder al desbloqueo.

3. Desbloquee el engranaje con ayuda de la brida de desencastre. Al presionar, deberá superar una pequeña resistencia.
4. Mantenga pulsada la brida de desencastre y tire de la cinta todo lo que pueda hasta extraerla de RolloTron Basis DuoFern 1200.
5. Suelte la cinta del gancho de fijación y extráigala completamente de RolloTron Basis DuoFern 1200.
6. Vuelva a insertar la brida de desencastre en el soporte.

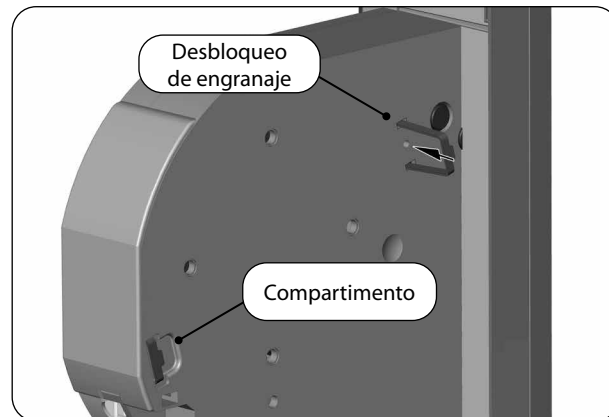

Avería	Posible causa / solución
... RolloTron Basis DuoFern 1200 no indica ninguna función?	Compruebe la alimentación eléctrica incl. cable de conexión y conector.
... RolloTron Basis DuoFern 1200 no reacciona a la hora de respuesta ajustada?	Puede que los puntos finales no estén configurados, proceda al ajuste, v. página 28.
... la persiana no se mantiene en los puntos finales ajustados?	Puede que se hayan modificado los puntos finales por la dilatación de la cinta. Vuelva a ajustar los puntos finales, v. página 28.
... la persiana se detiene en cuanto se suelta la tecla de mando?	Los puntos finales no están configurados, proceda al ajuste, v. página 28.
... la función automática no reacciona?	Es posible que no esté ajustada la función automática o las funciones automáticas no estén activadas, v. página 37.
... RolloTron Basis DuoFern 1200 se desplaza en sentido equivocado?	Es posible que la cinta esté colocada del revés en la polea enrolladora, v. página 25.
... la persiana se detiene al subir?	a) Puede que el accionamiento esté bloqueado, p. ej. debido al congelamiento de la persiana o a la presencia de obstáculos.
	b) Puede que la persiana no se deslice con la suficiente fluidez. Compruebe la persiana o la guía.
	c) Puede que la persiana sea demasiado pesada. La fuerza de tracción máxima del enrollador ha sido rebasada, v. página 46.

Avería	Posible causa / solución
... la persiana se detiene al bajar?	<p>a) Puede que la persiana haya encontrado un obstáculo. Suba la persiana y retire el obstáculo.</p> <p>b) Las lamas se han desplazado. Suba la persiana de nuevo si es posible y recolocque las lamas.</p> <p>c) La persiana se desplaza arrastrándose por la caja de la persiana del marco de la ventana por la falta de rodillos de presión o porque el material aislante se ha soltado y provoca una retención. Abra la caja de la persiana y subsane el error. En caso necesario, lubrique los puntos problemáticos con cera de deslizamiento.</p> <p>d) Puede que la persiana sea demasiado ligera. Añada peso a la persiana, p. ej. introduciendo en la lama inferior un imán plano.</p>
... el piloto de control parpadea y RolloTron Basis DuoFern 1200 no puede subir ni bajar?	<p>El tiempo máx. de servicio del accionamiento ha sido rebasado, v. página 7/17. El motor está recalentado; después de aprox. 1 hora el enrollador vuelve a estar listo para el funcionamiento.</p>
... RolloTron Basis DuoFern 1200 ha dejado de responder adecuadamente tanto en modo manual como automático?	<p>RolloTron Basis DuoFern 1200 no está listo para el servicio. Efectúe un restablecimiento de software de acuerdo con la página 39 y compruebe el RolloTron Basis DuoFern 1200 con los ajustes de fábrica.</p>

Mantenimiento

PRECAUCIÓN

Un mantenimiento inadecuado puede poner en peligro la integridad de las personas y de la instalación de persiana debido al mal estado de RolloTron Basis DuoFern 1200.

- ◆ Compruebe regularmente el óptimo estado de RolloTron Basis DuoFern 1200, así como de todos los componentes de la instalación de persiana.
 - Compruebe el funcionamiento de RolloTron Basis DuoFern 1200 periódicamente.
 - La colgadura no debe resultar dañada.
 - La cinta no debe deshilacharse.
 - La polea de inversión de la caja de persiana debe funcionar con fluidez.
 - El disco enrollador de la caja de persiana debe ser resistente y estable. Es posible que pierda resistencia tras su uso prolongado.
- ◆ Encargue en un comercio autorizado la sustitución de los componentes deteriorados.

Conservación

Puede limpiar el RolloTron Basis DuoFern 1200 con un paño húmedo. No utilice detergentes agresivos ni abrasivos.

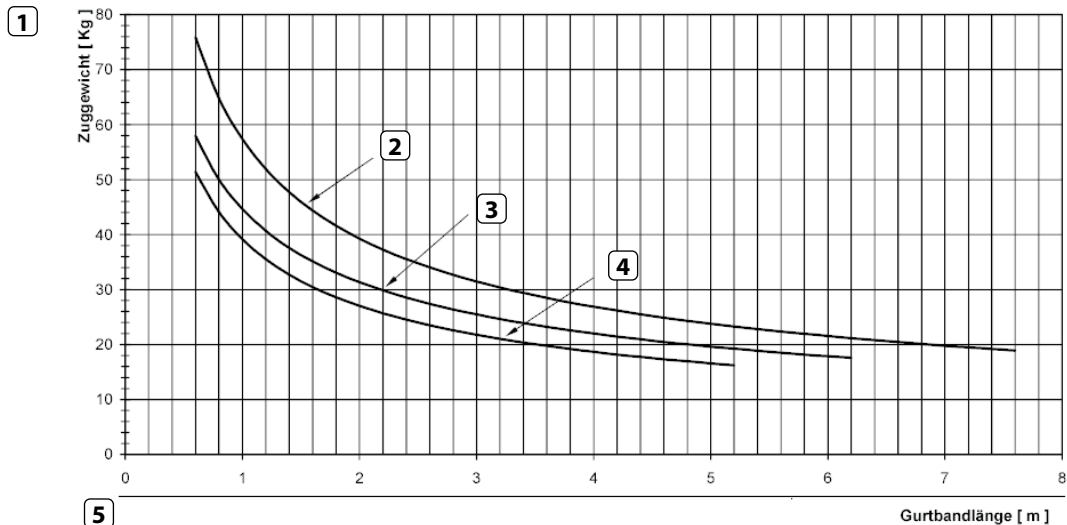

5

1 Peso de tracción [kg]

2 Grosor de cinta 1,0 mm

3 Grosor de cinta 1,3 mm

4 Grosor de cinta 1,5 mm

5 Longitud de cinta [m]



Por la presente, RADEMACHER Geräte-Elektronik GmbH declara que **RolloTron Basis DuoFern 1200** cumple las directivas **2006/42/CE (Directiva de máquinas)** y **2014/53/UE (Directiva de equipos radioeléctricos)**.

El texto completo de la declaración de conformidad de la UE se entrega junto con el producto y ha sido archivado por el fabricante.

RADEMACHER Geräte-Elektronik GmbH
Buschkamp 7
46414 Rhede (Alemania)

Para adaptar el RolloTron Basis DuoFern 1200 a las condiciones locales, tiene a su disposición una amplia gama de accesorios.

Encontrará información sobre los accesorios en la siguiente dirección de Internet:

www.rademacher.de/zubehoer

RADEMACHER Geräte-Elektronik GmbH ofrece 36 meses de garantía para nuevos aparatos que hayan sido montados conforme a las instrucciones de montaje. La garantía cubre todos los errores de diseño, material y fabricación.

Los derechos de garantía legales del comprador no se ven alterados por esta garantía.

La garantía excluye:

- ◆ Montaje o instalación defectuosos
- ◆ Inobservancia de las instrucciones de montaje y de manejo
- ◆ Manejo o uso inadecuados
- ◆ Influencias externas como choques y golpes y exposición a la intemperie
- ◆ Reparaciones y modificaciones realizadas por terceros no autorizados
- ◆ Utilización de accesorios inapropiados
- ◆ Daños por sobretensiones inadmisibles (p. ej. rayo)
- ◆ Fallos en el funcionamiento por solapamiento de la radiofrecuencia y otras averías

Condición para la garantía es que el nuevo aparato haya sido adquirido en un establecimiento autorizado. La compra ha de certificarse presentando una copia de la factura.

RADEMACHER subsana sin costes para el propietario las irregularidades que surjan dentro del periodo de garantía, ya sea mediante reparación/sustitución de las piezas afectadas o bien suministrando un aparato nuevo de valor equivalente. El suministro de repuestos o la reparación por motivos de garantía no implican la extensión del periodo de la garantía original.

RADEMACHER

Geräte-Elektronik GmbH
 Buschkamp 7
 46414 Rhede (Alemania)
 info@rademacher.de
www.rademacher.de

Servicio de atención al cliente:
 Hotline 01807 933-171*
 Telefax +49 2872 933-253
 service@rademacher.de

* 30 segundos gratis,
 posteriormente 14 cts./minuto
 desde fijos alemanes o máx.
 42 cts./minuto desde móviles
 alemanes.