

Anleitung zur Installation, Montage und Inbetriebnahme der Vitramo-Heizstrahler der Baureihen VC-EC, VC-EG und VC-EH

Für den Installateur und die Elektrofachkraft.

Der Heizstrahler wird von uns nach der Endkontrolle sicher verpackt. Bitte prüfen Sie bei Erhalt der Lieferung die Unversehrtheit der Verpackung und nach dem Auspacken den Heizstrahler auf Transportschäden. Sind Gehäuse, Heizröhre oder Anschlusskabel beschädigt, darf der Heizstrahler weder benutzt noch installiert werden.

Benachrichtigen Sie im Schadensfall Ihren Lieferanten.

Bewahren Sie den Heizstrahler bis zur Montage möglichst in der Originalverpackung auf.

ACHTUNG: HALTEN SIE VERPACKUNGSBEUTEL UND -FOLIEN VON KINDERN UND SCHUTZBEDÜRFTIGEN PERSONEN FERN, ES BESTEHT ERSTICKUNGSGEFAHR!

ACHTUNG: VERBRENNUNGSGEFAHR DURCH HEIßE OBERFLÄCHE!
DAS GEHÄUSE DES HEIZSTRAHLERS KANN WÄHREND DES BETRIEBS EINE OBERFLÄCHENTEMPERATUR VON BIS ZU 100 °C ERREICHEN. LASSEN SIE DEN HEIZSTRAHLER ABKÜHLEN BEVOR SIE IHN BERÜHREN, DAMIT VERBRENNUNGEN VERMIEDEN WERDEN.

Im Lieferumfang des Heizstrahlers sind enthalten:

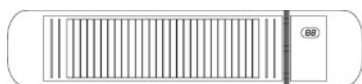

Heizstrahler



1 Wandhalter



2 Sechskantschrauben M6x16



2 Flügelmuttern M6



3 Stahlanker $\varnothing 10 \times 60$



1 Fernbedienung



2 Batterien AAA



Installations-, Montage- und Gebrauchsanleitung

Inhaltsverzeichnis

| | |
|--|---|
| 1 Sicherheitshinweise..... | 2 |
| 2 Planung..... | 5 |
| 3 Montage des Heizstrahlers an der Wand..... | 5 |
| 3.1 Mindestabstände..... | 5 |
| 3.2 Abstrahlwinkel..... | 6 |
| 4 Inbetriebnahme..... | 6 |
| 5 App Steuerung..... | 6 |
| 6 Übergabe an den Benutzer..... | 6 |
| 7 Entsorgungshinweis..... | 7 |
| 8 Vereinfachte EU-Konformitätserklärung..... | 7 |
| 9 Anhang..... | 8 |
| 9.1 Technische Daten der Heizstrahler..... | 8 |

1 Sicherheitshinweise

BITTE BEACHTEN SIE DIE FOLGENDEN SICHERHEITSHINWEISE!

- **VORSICHT:** Einige Teile des Heizstrahlers können sehr heiß werden und Verbrennungen verursachen.
Besondere Vorsicht ist geboten, wenn junge Personen bis einschließlich 14 Jahren und Personen mit verringerten physischen, sensorischen oder mentalen Fähigkeiten und sehr starken und komplexen Behinderungen anwesend sind.
- Junge Personen bis einschließlich 7 Jahren dürfen sich nicht in der Nähe vom Heizstrahler oder Fernbedienung aufhalten, es sei denn, sie werden ständig überwacht.
- Junge Personen ab 8 Jahren oder Personen mit verringerten physischen, sensorischen oder mentalen Fähigkeiten dürfen das Gerät sicher benutzen, wenn sie entsprechend beaufsichtigt werden oder ihnen der entsprechende Gebrauch des Gerätes erklärt wurde.
- Personen mit sehr starken und komplexen Behinderungen dürfen das Gerät nur sicher bedienen, wenn sie ständig beaufsichtigt werden.

- **WARNUNG:** Um eine Überhitzung des Heizstrahlers zu vermeiden, darf der Heizstrahler – wo auch immer – nicht abgedeckt werden. Insbesondere dann, wenn der Heizstrahler durch die App-Steuerung außerhalb des Sichtbereiches vom Benutzer eingeschaltet wird, muss vorher der Heizstrahler überprüft werden.
- **WARNUNG:** Den Heizstrahler nicht in der Nähe von Vorhängen und andere brennbaren Materialien montieren.
- **WARNUNG:** Die Wärmestrahlung des Heizstrahlers nicht auf brennbare, leicht entzündliche und/oder leicht schmelzende Materialien richten.
- **WARNUNG:** Mindestabstände zwischen dem Heizstrahler und Gegenständen sowie Oberflächen im Raum, wie z.B. die Wand, die Decke, müssen eingehalten werden – wie in Kapitel 3.1 Mindestabstände auf Seite 5 beschrieben.

Bestimmungsgemäßer Gebrauch:

- Der Heizstrahler ist ausschließlich für den Betrieb in überdachten, einseitig geöffneten Räumen oder im Freien vorgesehen. Siehe Kapitel 2 Planung auf Seite 5.
- Der Heizstrahler darf nicht in Räumen eingesetzt werden um ein bestimmtes, für Menschen angenehmes Temperaturniveau zu erreichen und aufrechtzuerhalten.
- Der Heizstrahler ist nur für die Montage an der Wand (Aufputz) geeignet.
- Vermeiden Sie alle Anwendungen, die nicht ausdrücklich als bestimmungsgemäßer Gebrauch genannt sind.

Elektrische Sicherheit:

- Die Installation des Vitramo Heizsystems darf nur von einer anerkannten Elektrofachkraft durchgeführt werden, die für die Beachtung der bestehenden Vorschriften, Regeln und Richtlinien verantwortlich ist. Diese übernimmt auch die Verantwortung für die ordnungsgemäße Installation und für die erste Inbetriebnahme.
- Wenn die Netzanschlussleitung des Heizstrahlers beschädigt ist, muss sie durch den Hersteller oder seinen Kundendienst oder eine ähnlich qualifizierte Person ersetzt werden, um Gefährdungen zu vermeiden.
- Der Heizstrahler darf nicht unmittelbar unterhalb einer Steckdose montiert werden.
- Achten Sie während der Elektroinstallation darauf, dass das Netz stromlos ist.
- Die Spannungsangabe auf dem Typenschild muss mit der Netzspannung übereinstimmen.
- Das Gerät muss über eine Einrichtung mit einer Trennstrecke von 3 mm allpolig vom Netz getrennt werden können (beispielsweise durch LS-Schalter oder Sicherungen).
- Das Gerät muss über einen trägen LS-Schalter (Auslösecharakteristik C) oder Sicherung mit einem Bemessungsstrom von 16 A abgesichert sein.
- Die elektrischen Anschluss- und Installationsarbeiten sind nach den geltenden VDE-Bestimmungen sowie den Vorschriften der EVUs durchzuführen.
- Auf den einwandfreien Anschluss des Schutzleiters ist unbedingt zu achten!

2 Planung

Die Vitramo-Heizstrahler haben, je nach Baureihe, eine spezifische Anwendung.

| Baureihe | Einsatz | Montagehöhe | Beheizte Fläche ¹ |
|----------|--|-----------------|------------------------------|
| VC-EC | Für schnelle, direkte Wärme in überdachten, einseitig offenen Räumen in besonders geschützten Lagen im Freien. | 2,2 m bis 2,5 m | 8-12 m ² |
| VC-EG | Für schnelle, direkte Wärme in überdachten, einseitig offenen Räumen in besonders geschützten Lagen im Freien. | 2,0 m bis 2,4 m | 4-6 m ² |
| VC-EH | Für schnelle, direkte Wärme im Freien. | 2,2 m bis 2,5 m | 8-12 m ² |

Note 1: von Frühjahr bis Herbst, je nach Außentemperatur.

3 Montage des Heizstrahlers an der Wand

Hinweise zur Montage:

- Der Heizstrahler muss mit einem Mindestabstand von 180 cm zum Fußboden montiert werden.
- Der Untergrund worauf das Heizelement montiert wird, soll eine Dauertemperaturbeständigkeit von 85 °C haben.
- Prüfen Sie vor der Montage, ob evtl. unsichtbar verlegte Montageleitungen vorhanden sind.

3.1 Mindestabstände

Berücksichtigen Sie bei der Montage an der Wand folgende Mindestabstände:

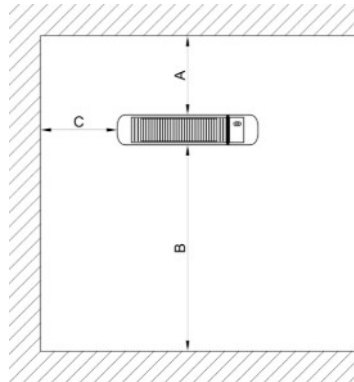
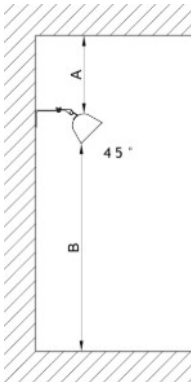

A = 25 cm

B = 180 cm

C = 50 cm

A: Mindestabstand zur Decke oder anderen Gegenständen im Raum direkt oberhalb des Heizstrahlers.

B: Mindestabstand zum Boden.

C: Mindestabstand zur Wand oder anderen Gegenständen im Raum direkt neben dem Heizstrahler.

3.2 Abstrahlwinkel

Der Abstrahlwinkel kann von etwa 15° bis 105° eingestellt werden.

Der empfohlene Abstrahlwinkel ist 45°.

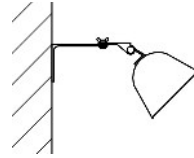

4 Inbetriebnahme

Die mitgelieferten Batterien sind für die Fernbedienung vorgesehen. Legen Sie diese in die Fernbedienung ein.

Bei der erstmaligen Nutzung oder nach längerem Nichtgebrauch können am Anfang leichte Gerüche entstehen.

Wenn der Heizstrahler auf einen Standfuß montiert ist, stellen Sie mit der App die Neigungsempfindlichkeit ein, damit der Heizstrahler ausschaltet, wenn der Standfuß kippt.

5 App Steuerung

Die Vitramo-Heizstrahler bieten die Möglichkeit einer App Steuerung. Siehe „Gebrauchsanweisung für den Benutzer“.

6 Übergabe an den Benutzer

Erklären Sie dem Benutzer die Funktion des Heizstrahlers, der Fernbedienung und ggf. der App-Steuerung, und machen Sie ihn insbesondere mit den Sicherheitshinweisen vertraut.

Wenn der Heizstrahler auf einen Standfuß montiert ist, ist insbesondere auf die Mindestabstände hinzuweisen.

7 Entsorgungshinweis

Elektrische und elektronische Altgeräte enthalten oft noch wertvolle Materialien. Bitte entsorgen Sie die Altgeräte daher nicht im Hausmüll, sondern nutzen Sie die Sammelstellen der Gemeinden. Fragen Sie ihre Gemeindeverwaltung nach den Standorten der Sammelstellen.



WEEE-Reg.-Nr. DE 84387578

Vitramo GmbH
Zur Altenau 6
97941 Tauberbischofsheim
Deutschland

Telefon: +49 (0)9341 85894-0
E-Mail: info@vitramo.com
Web: www.vitramo.com

8 Vereinfachte EU-Konformitätserklärung

Hiermit erklärt Vitramo GmbH, dass die Heizstrahler

VC-EC2000S

VC-EC2000W

VC-EG2000S

VC-EG2000W

VC-EH2000S

VC-EH2000W der Richtlinie 2014/53/EU entsprechen.

Der vollständige Text der EU-Konformitätserklärung ist unter der folgenden Internetadresse verfügbar:
<https://vitramo.info/eu-konformitaetserklaerung>.



9 Anhang

9.1 Technische Daten der Heizstrahler

| Bezeichnung | VC-EC 2000W | VC-EC 2000S | VC-EG 2000W | VC-EG 2000S | VC-EH 2000W | VC-EH 2000S |
|--|---|-------------------|---|-------------------|-------------------|-------------------|
| EAN-Code | 42509393 07831 | 42509393 07824 | 42509393 07855 | 42509393 07848 | 42509393 07879 | 42509393 07862 |
| Maximale Nennwärmeleistung in Watt | 2.000 | | | | | |
| Mögliche Leistungsstufen | 6 Stufen (33% / 50% / 67% / 80% / 88% / 100%) | | | | | |
| Heizmedium | Heizwendel aus Carbon | | Halogenröhre abgedeckt durch Glaskeramik | | Halogenröhre | |
| Farbe des Gehäuses | weiß | schwarz | weiß | schwarz | weiß | schwarz |
| Betriebszeit- begrenzung | 1 Minute bis 4 Stunden, über App einstellbar | | | | | |
| Spannung in VAC / 50 Hz | 220 - 240 | | | | | |
| Nennstrom in A | 8,7 | | | | | |
| Schutzklasse | I | | | | | |
| Schutzart | IP65 bei horizontaler Montage | | | | | |
| Abmessung in mm | 666 x 142 x 215 | | 795 x 142 x 212 | | 798 x 142 x 216 | |
| Aufbautiefe mit Befestigung in mm | 313 | | 312 | | 315 | |
| Gewicht in kg | 3,1 | | 4,6 | | 3,6 | |
| Netzanschluss | H07RN-F 3G1,0 / 1,8 m mit Schukostecker | | | | | |
| Ersatzröhre | Artikel VZR-VCEC | | Artikel VZR-VCEG | | Artikel VZR-VCEH | |



5 Entsorgungshinweis

Elektrische und elektronische Altgeräte und Batterien enthalten oft noch wertvolle Materialien. Bitte entsorgen Sie die Altgeräte und Batterien daher nicht im Hausmüll, sondern nutzen Sie die Sammelstellen der Gemeinden. Fragen Sie Ihre Gemeindeverwaltung nach den Standorten der Sammelstellen.



WEEE-Reg.-Nr. DE 84387578

Vitramo GmbH
Zur Altenau 6
97941 Taubertschhofshelm
Deutschland

Telefon: +49 (0)9341 85894-0
E-Mail: info@vitramo.com
Web: www.vitramo.com

6 Vereinfachte EU-Konformitätserklärung

Hiermit erklärt Vitramo GmbH, dass die Heizstrahler

VC-EC2000S

VC-EC2000W

VC-EG2000S

VC-EG2000W

VC-EH2000S

VC-EH2000W der Richtlinie 2014/53/EU entsprechen.

Der vollständige Text der EU-Konformitätserklärung ist unter der folgenden Internetadresse verfügbar: <https://vitramo.info/eu-konformitaetserklaerung>.

3 Pflege des Heizstrahlers

Schmutz, der sich auf der Oberfläche vom Gehäuse sammelt, können Sie mit einem feuchten, weichen, nicht-kratzenden Tuch entfernen. Sorgen Sie dafür, dass der Heizstrahler ausgeschaltet und abgekühlt ist. Lassen Sie den Heizstrahler trocknen, bevor Sie den Heizstrahler wieder in Betrieb nehmen.

4 Wartung des Heizstrahlers

Die Heizröhre hat eine Lebensdauer von bis zu 10.000 Betriebsstunden. Der Austausch der Heizröhre darf nur von einem Elektroinstallateur oder einer qualifizierten Person ausgeführt werden. Die Austauschanleitung liegt der Ersatzröhre bei.

2.1.1 Bluetooth-Funktion dauerhaft einschalten

Um die Bluetooth-Funktion dauerhaft einzuschalten, führen Sie folgende Schritte aus:

1. Öffnen Sie die Einstellungen ( Symbol in der unteren Zeile auf dem Display) und drücken Sie auf „Gerät Bluetooth-Steuerung“;
2. Schalten Sie den Schalter aus: die Anzeige ändert sich in „Bluetooth ist immer aktiviert“;

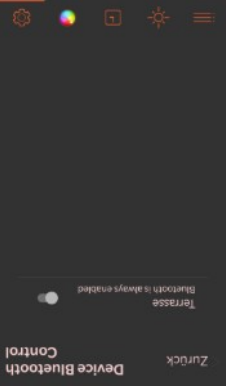

2.2 Steuerung der Heizstrahler

Hinweis: Der Heizstrahler muss eingeschaltet und mit der App verbunden sein.

2.2.1 Einstellen der Leistungsstufe

1. Öffnen Sie die Seite „Wärmeintensität“ mit dem  Symbol in der unteren Zeile auf dem Display.

Hier können Sie die Leistungsstufe der Heizstrahler einstellen. Sie können einen einzelnen Heizstrahler auswählen oder alle Heizstrahler gleichzeitig.

2. Wählen Sie den gewünschten Heizstrahler oder alle Heizstrahler gleichzeitig aus.
3. Stellen Sie die gewünschte Leistungsstufe in % über den Kreisregler ein.
4. Mit dem  Symbol können Sie den Heizstrahler direkt ein- oder ausschalten.

2.2.2 Begrenzung der Betriebsdauer auf bis zu 4 Stunden

1. Öffnen Sie die Seite „Timer“ mit dem  Symbol in der unteren Zeile auf dem Display.
2. Schalten Sie für den gewünschten Heizstrahler die Timer ein.
3. Tragen Sie die gewünschte Uhrzeit ein, wann der Heizstrahler ausschalten soll.

Auf der Seite wird die restliche Betriebszeit angezeigt.

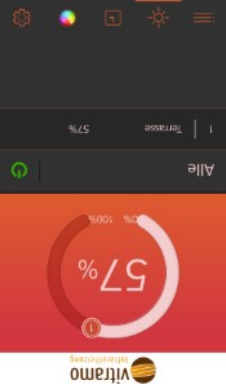

2 App Steuerung

Wenn Sie den Heizstrahler mit Ihrem Handy steuern möchten, installieren Sie bitte die App auf Ihrem Handy.

Für Android / Google Play:



<https://play.google.com/store/apps/details?id=com.vitramo.heater>

Für iOS / App Store:



<https://apps.apple.com/app/id1502949351>

2.1 Erstverbindung zwischen App und Heizstrahler

Achten Sie darauf, dass die Bluetooth-Funktion Ihres Handys eingeschaltet ist und Sie der App die benötigten Rechte gewährt haben.

Achtung: Die Bluetooth-Funktion im Heizstrahler ist werksseitig nur dann aktiv, wenn auch die Heizröhre eingeschaltet ist. Daher muss der Heizstrahler in Betrieb sein, um die folgenden Schritte ausführen zu können. Die Bluetooth-Funktion kann in der App so eingestellt werden, dass diese immer aktiv bleibt. Dadurch können Sie den Heizstrahler per App einschalten, auch dann, wenn die Heizröhre ausgeschaltet ist.

1. Schalten Sie den Heizstrahler ein und stellen die Leistungsstufe auf L1.
 2. Starten Sie die App.
 3. Nach einer Weile werden Sie aufgefordert ein neues Kennwort einzugeben.
- Merken Sie sich dieses Kennwort, Sie benötigen es, wenn mehrere Personen den Heizstrahler per App steuern möchten.

Wenn Sie das Kennwort vergessen haben, können Sie den Heizstrahler in die Werkseinstellungen zurücksetzen, in dem Sie die Taste (T) neben dem Hauptschalter mindestens drei Sekunden lang gedrückt halten. Danach müssen Sie die Erstverbindung erneut ausführen.

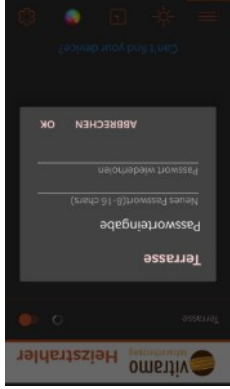

1.1 Displayanzeige

Fernbedienung:

Falls Sie den Heizstrahler für längere Zeit nicht benutzen, entfernen Sie bitte die Batterien aus der

- Bereitschaftsmodus (Leistungsstufe 0)
- L1 Leistungsstufe 1 (~33%)
- L2 Leistungsstufe 2 (~50%)
- L3 Leistungsstufe 3 (~67%)
- L4 Leistungsstufe 4 (~80%)
- L5 Leistungsstufe 4 (~88%)
- L6 Leistungsstufe 4 (100%)

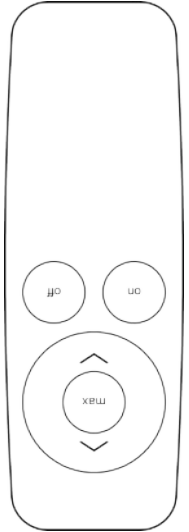

| | | | |
|-----------------------|---|---|--------------|
| Displayanzeige | Heizstrahler ist eingeschaltet | Heizstrahler ist eingeschaltet | Taste |
| L1 – L6 | - | Heizstrahler wird eingeschaltet und die zuletzt gewählte Leistungsstufe wird aktiv. | on |
| - | Die Leistungsstufe wird ausgeschaltet und der Heizstrahler kommt in den Bereitschaftsmodus. | - | off |
| L6 | Die höchste Leistungsstufe wird aktiv. | Heizstrahler wird eingeschaltet und die höchste Leistungsstufe wird aktiv. | max |
| L1 – L5 | Die Leistungsstufe wird verringert. | - | ↑ |
| L1 – L6 | Die Leistungsstufe wird vergrößert. | - | ↓ |

Die Funktion der Fernbedienung ist wie folgt:

1 Bedienung.....3

1.1 Displayanzeige.....4

2 App Steuerung.....5

2.1 Erstverbindung zwischen App und Heizstrahler.....5

2.1.1 Bluetooth-Funktion dauerhaft einschalten.....6

2.2 Steuerung der Heizstrahler.....6

2.2.1 Einstellen der Leistungsstufe.....6

2.2.2 Begrenzung der Betriebsdauer auf bis zu 4 Stunden.....6

3 Pflege des Heizstrahlers.....7

4 Wartung des Heizstrahlers.....7

5 Entsorgungshinweis.....8

6 Vereinfachte EU-Konformitätserklärung.....8

1 Bedienung

Hinweis: Wenn der Heizstrahler eingeschaltet wird, wird in den ersten 4 Sekunden die Heizröhre mit der Leistungsstufe 1 vorgeheizt. Erst danach schaltet die gewünschte Leistungsstufe ein.

Der Hauptschalter (0/1) befindet sich auf der Rückseite in der Nähe des Netzanschlusses. Die Bedienung erfolgt entweder über die Taste (T) auf der Rückseite des Heizstrahlers, über die mitgelieferte Fernbedienung oder über die App-Steuerung.

Drücken der Taste (T):

Mit Drücken der Taste (T) können die 6 möglichen Leistungsstufen und der Bereitschaftsmodus ausgewählt werden.

Taste (T) mindestens 3 Sekunden gedrückt halten:

Um das Kennwort für die Bluetoothverbindung zu löschen, halten Sie die Taste (T) mindestens 3 Sekunden gedrückt. Danach müssen Sie die „Erstverbindung“ zwischen App und Heizstrahler erneut ausführen. Siehe Kapitel 2.1 Erstverbindung zwischen App und Heizstrahler auf Seite 5.

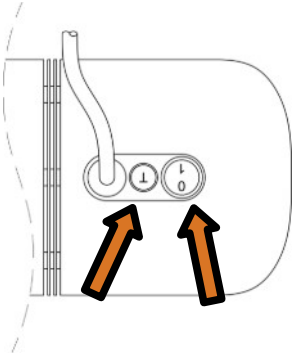

Benutzer eingeschaltet wird, muss vorher der Heizstrahler

überprüft werden.

• **WARNUNG:** Mindestabstände zwischen dem Heizstrahler und

Gegenständen sowie Oberflächen im Raum müssen eingehalten

werden – siehe Montageanleitung.

• **WARNUNG:** Vorhänge und andere brennbaren Materialien

dürfen nicht in der Nähe des Heizstrahlers sein.

• **WARNUNG:** Die Wärmestrahlung des Heizstrahlers nicht auf

brennbare, leicht entzündliche und oder leicht schmelzende

Materialien richten.

Bestimmungsgemäßer Gebrauch:

• Der Heizstrahler ist ausschließlich für den Betrieb in

überdachten, einseitig geöffneten Räumen oder im Freien

vorsehen.

• Der Heizstrahler darf nicht in Räumen eingesetzt werden um

ein bestimmtes, für Menschen angenehmes Temperaturniveau

zu erreichen und aufrechtzuerhalten.

• Der Heizstrahler ist nur für die Montage an der Wand geeignet.

• Vermeiden Sie alle Anwendungen, die nicht ausdrücklich als

bestimmungsgemäßer Gebrauch genannt sind.

Elektrische Sicherheit:

• Die Installation des Vitramo Heizsystems darf nur von einer

anerkannten Elektrofachkraft durchgeführt werden. Diese

übernimmt auch die Verantwortung für die ordnungsgemäße

Installation, die Einhaltung der genehmigten

Leistungsaufnahme und für die erste Inbetriebnahme.

• Wenn die Netzanschlussleitung des Heizelementes beschädigt

wird/ist, muss sie durch den Hersteller oder seinen

Kundendienst oder eine ähnlich qualifizierte Person ersetzt

werden, um Gefährdungen zu vermeiden.

Gebrauchsanleitung für der Vitramo- VC-EH Heizstrahler der Baureihen VC-EC, VC-EG und

Für den Benutzer.

BITTE BEACHTEN SIE DIE FOLGENDEN SICHERHEITSHINWEISE!

- **VORSICHT:** Einige Teile des Heizelementes können sehr heiß werden und Verbrennungen verursachen.
Besondere Vorsicht ist geboten, wenn junge Personen bis einschließlich 14 Jahren und Personen mit verringerten physischen, sensorischen oder mentalen Fähigkeiten und sehr starken und komplexen Behinderungen anwesend sind.
- Junge Personen bis einschließlich 7 Jahren dürfen sich nicht in der Nähe vom Heizelement oder der Fernbedienung aufhalten, es sei denn, sie werden ständig überwacht.
- Junge Personen ab 8 Jahren oder Personen mit verringerten physischen, sensorischen oder mentalen Fähigkeiten dürfen das Gerät sicher benutzen, wenn sie entsprechend beaufsichtigt werden oder ihnen der entsprechende Gebrauch des Gerätes erklärt wurde.
- Personen mit sehr starken und komplexen Behinderungen dürfen das Gerät nur sicher bedienen, wenn sie ständig beaufsichtigt werden.
- **WARNUNG:** Um eine Überhitzung des Heizstrahlers zu vermeiden, darf der Heizstrahler – wo auch immer – nicht abgedeckt werden. Insbesondere dann, wenn der Heizstrahler durch die App-Steuerung außerhalb des Sichtbereiches vom