

3:10

B-B

ohne Deckel

C-C

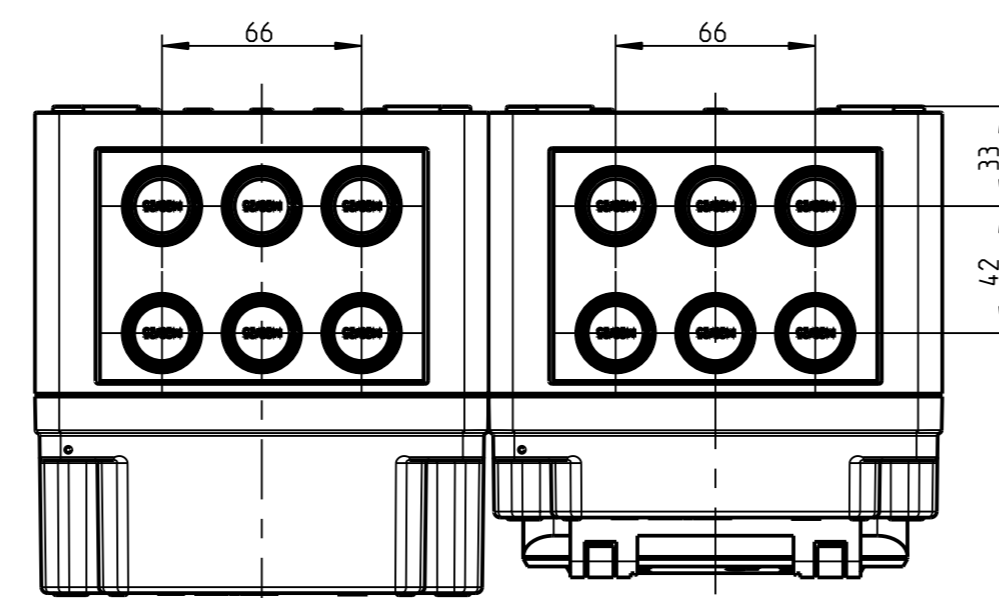
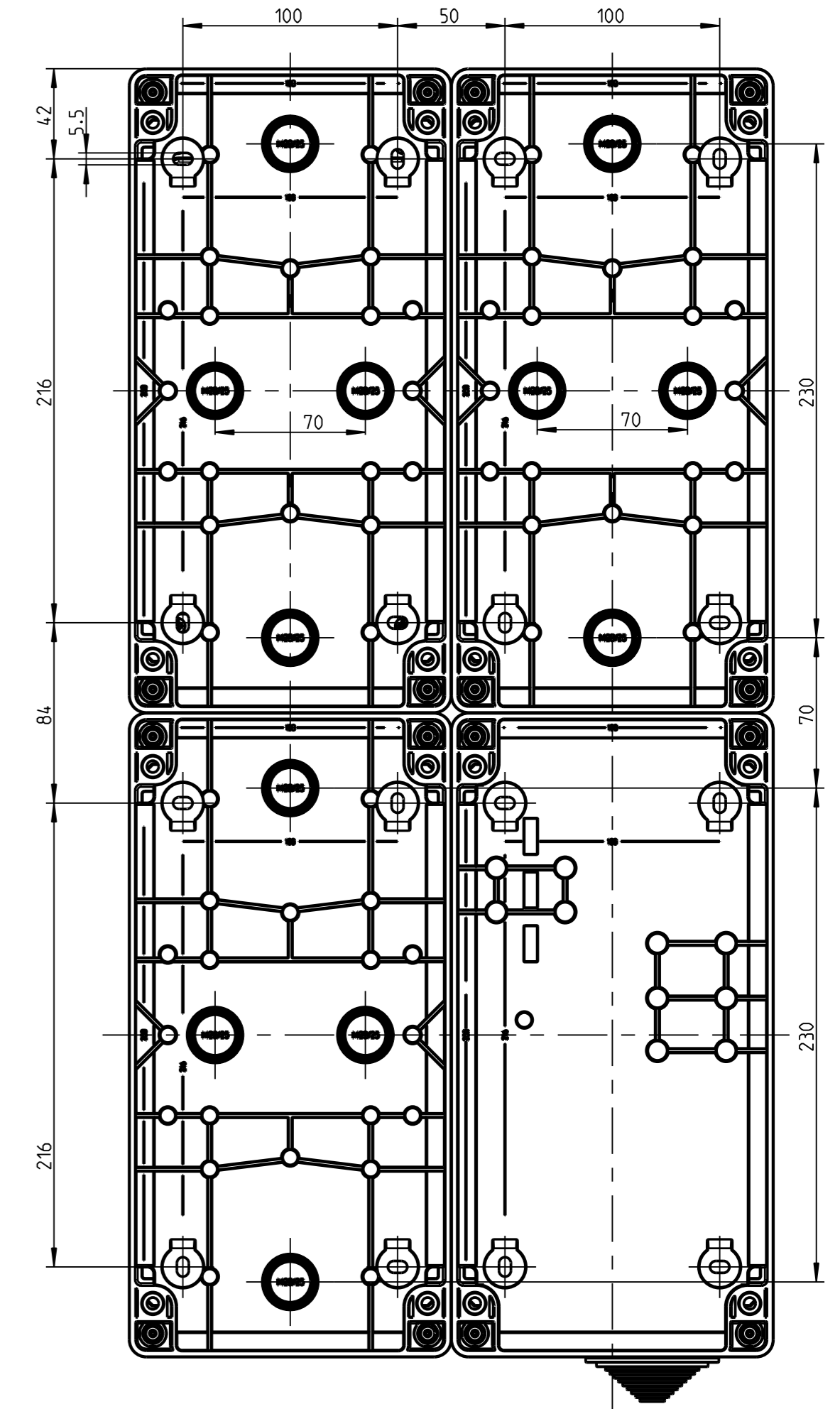
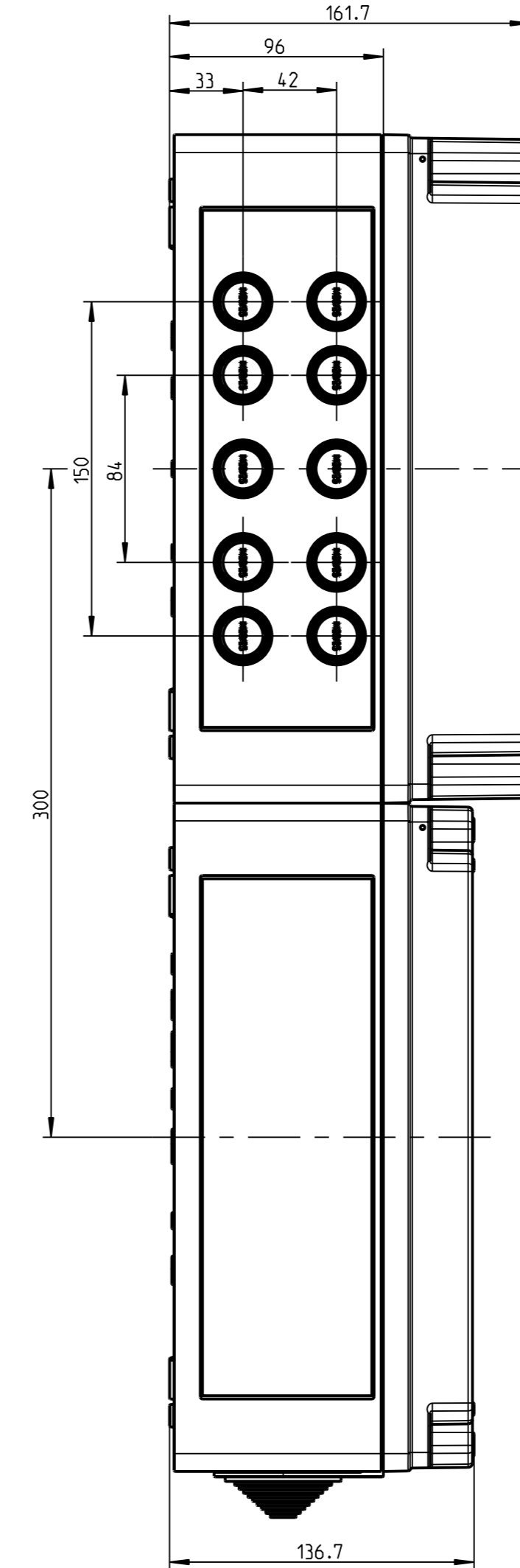
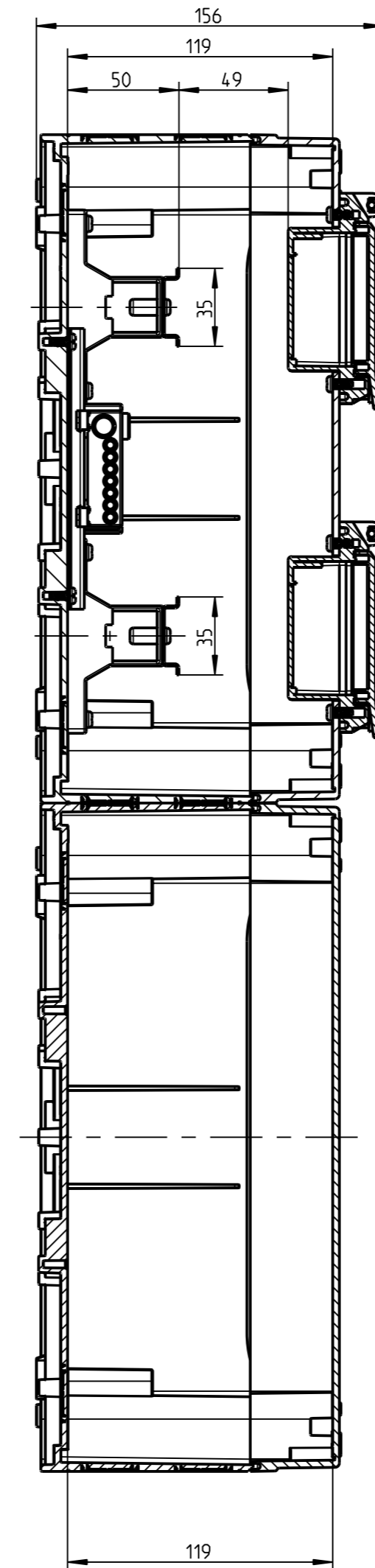
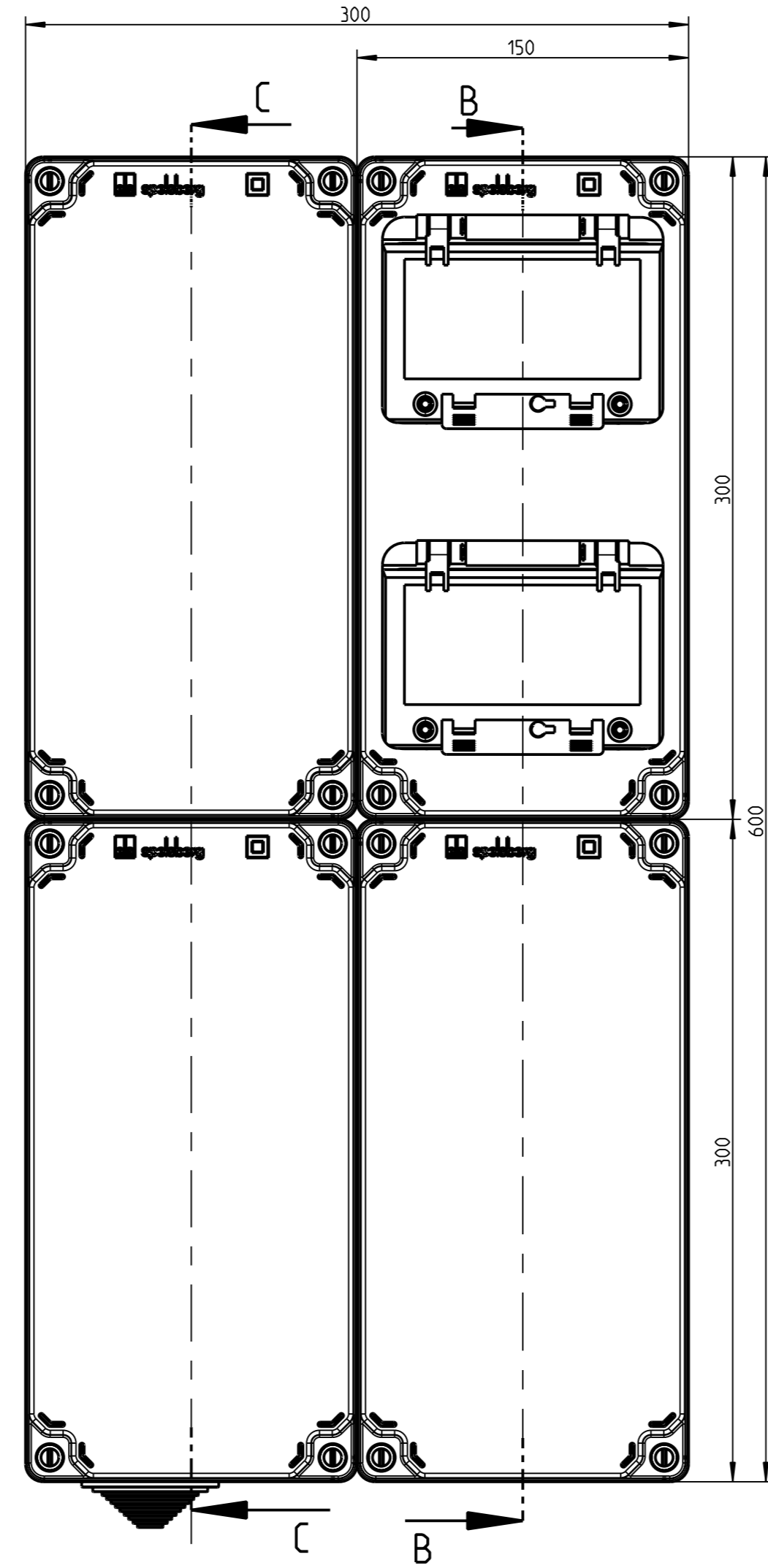
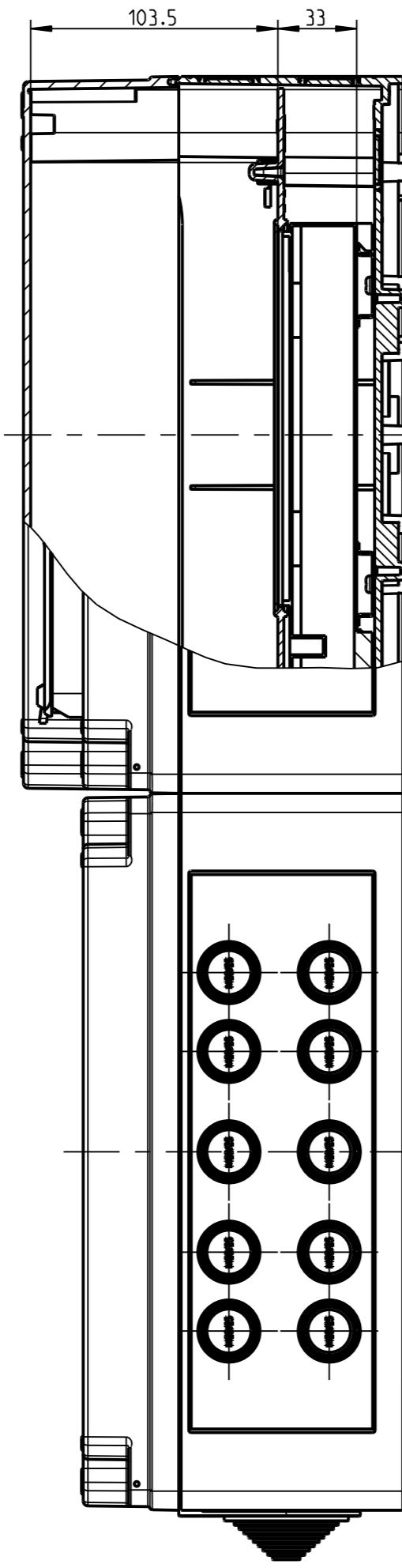
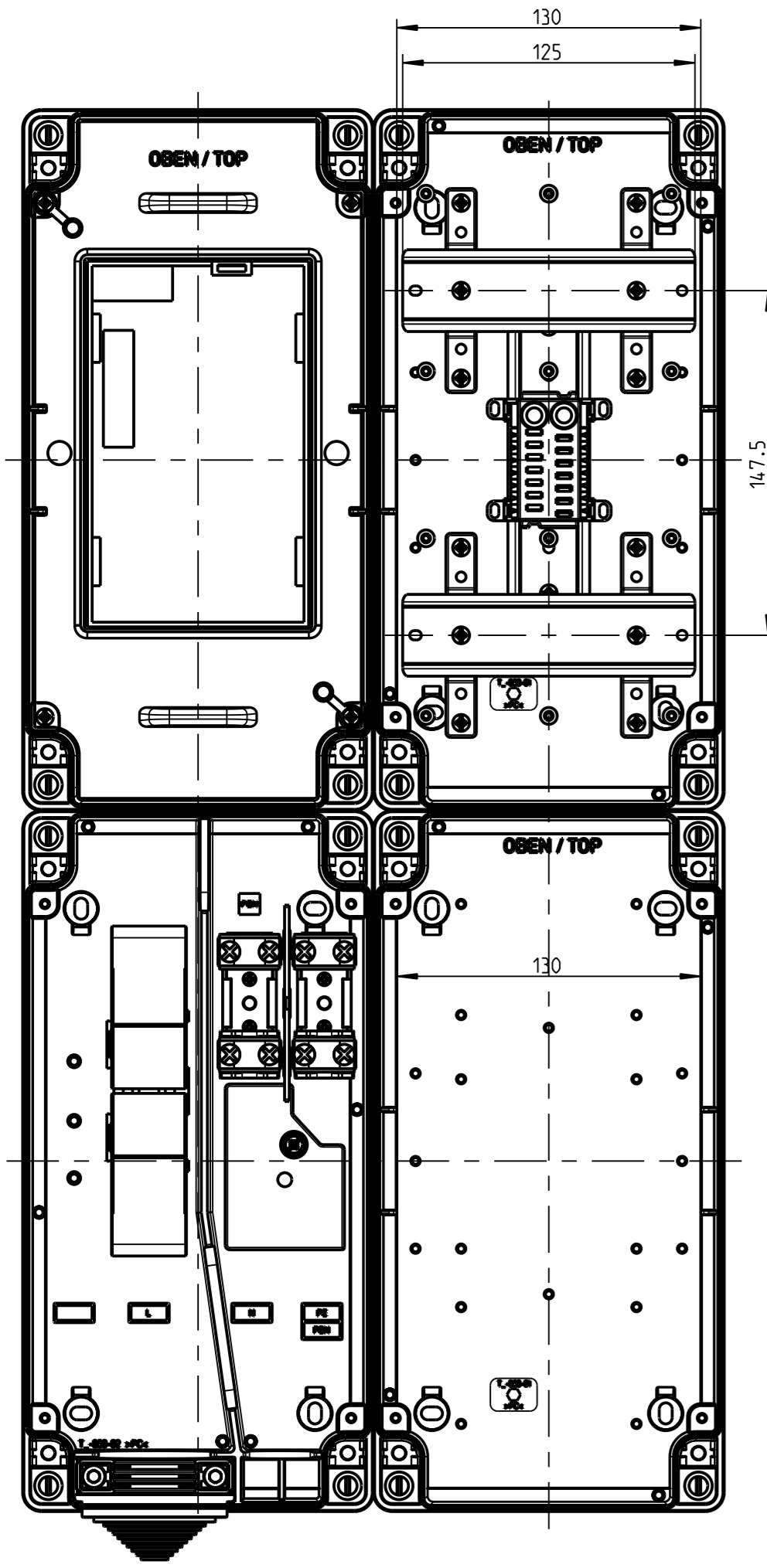

NE 042/14	(Zul. Abw.)	(Oberflaeche)	Maßstab	2:5	(Volumen in cm³)
(Verwendungsbereich)				(Werkstoff, Halbzeug)	
Weitergabe sowie Vervielfältigung dieses Dokuments, Verwertung und Mitteilung seines Inhalts sind verboten, soweit nicht ausdrücklich gestattet. Zuwiderhandlungen verpflichten zu Schadenersatz. Alle Rechte für den Fall der Patent-, Gebrauchsmuster- oder Geschmacksuntereintragung vorbehalten.	Datum	Name	(Benennung)		
	Bearb.	13.03.14	W SP	Massblatt	
	Gedr.	24.04.14	VBI	Zvi 6030-K	
	Vers.			(Zeichnungsnummer)	
Status	Freigabe		M-759-520-01		Blatt
					1
					AI Bl.
Zust. Änderung	Datum	Name (Urspr.)	(Ersatz fuer)		