

Bedienungsanweisung EK 480
Sicherungskasten für Masteinbau nach DIN 43628

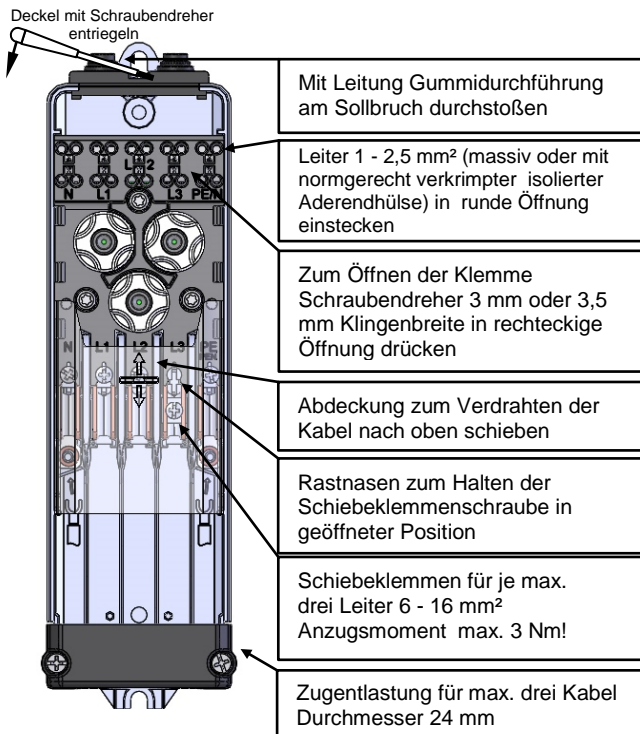

Bedienungsanweisung EK 480
Sicherungskasten für Masteinbau nach DIN 43628

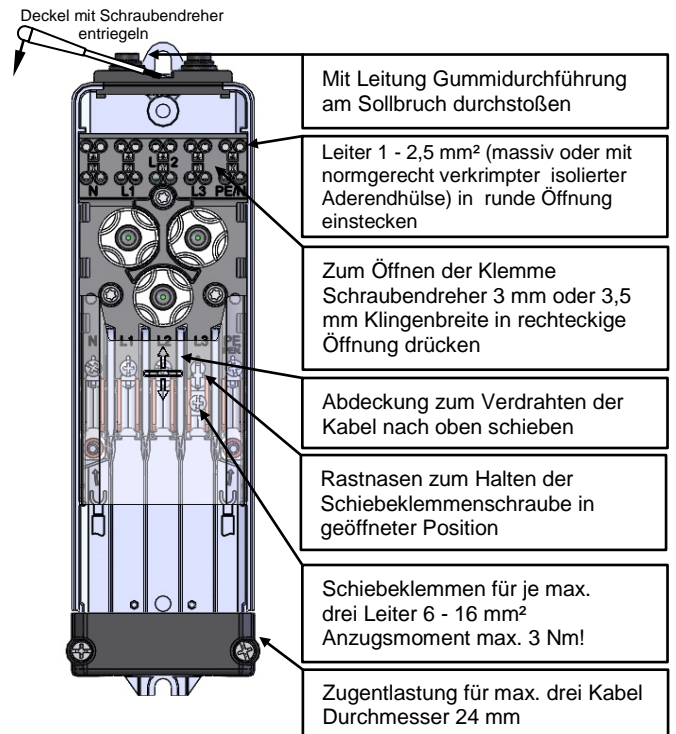

Bedienungsanweisung EK 480
Sicherungskasten für Masteinbau nach DIN 43628

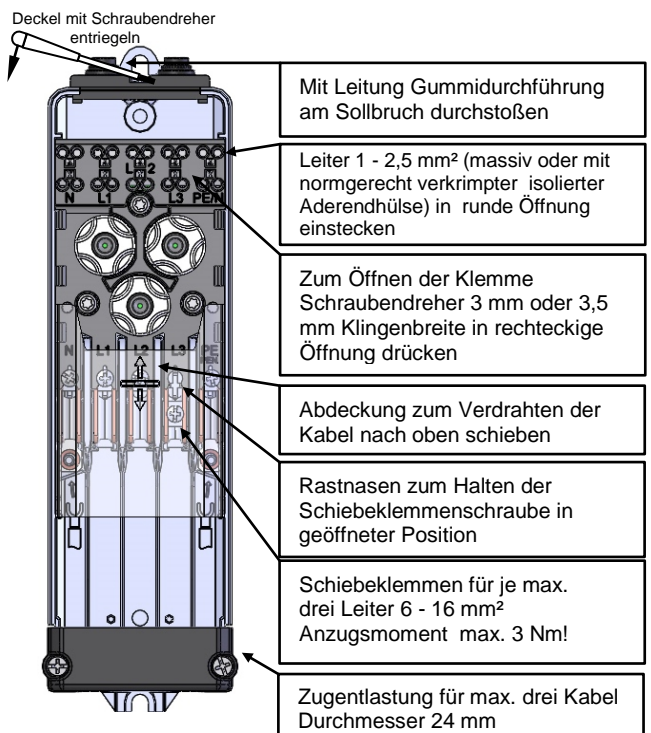

Bedienungsanweisung EK 480
Sicherungskasten für Masteinbau nach DIN 43628

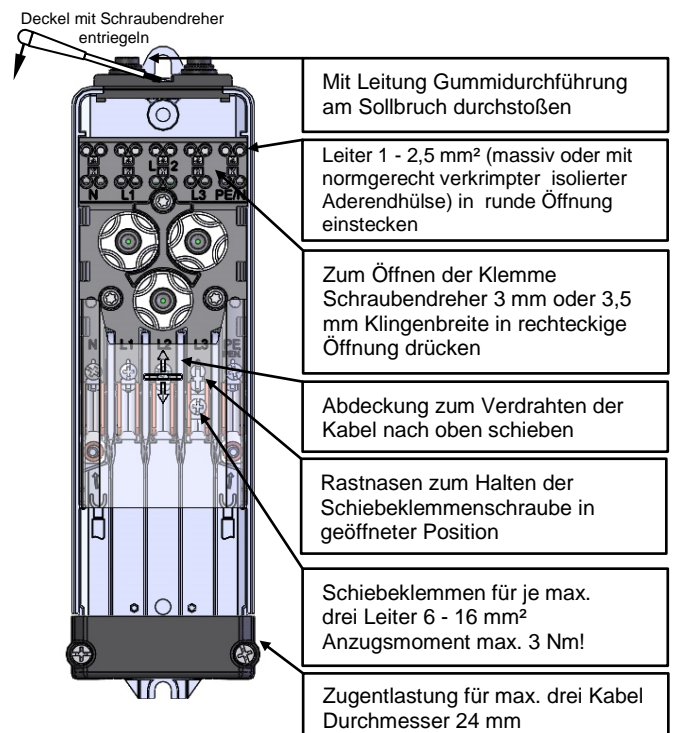



Sicherungskasten für
Leitungsschutzsicherungen
DIN 43628

Schutzklasse II
IP 54 DIN 40050

Ausgang: max. 2,5 mm²
Eingang: 3 Kabel/ 5 x 16 mm²

EK 480

G2S-2d ÜSS mit Steuerleitung

Kleinster Mastinnendurchmesser 90 mm

mit Dehn Überspannungsschutz

Montageanleitung Dehn beilegen!

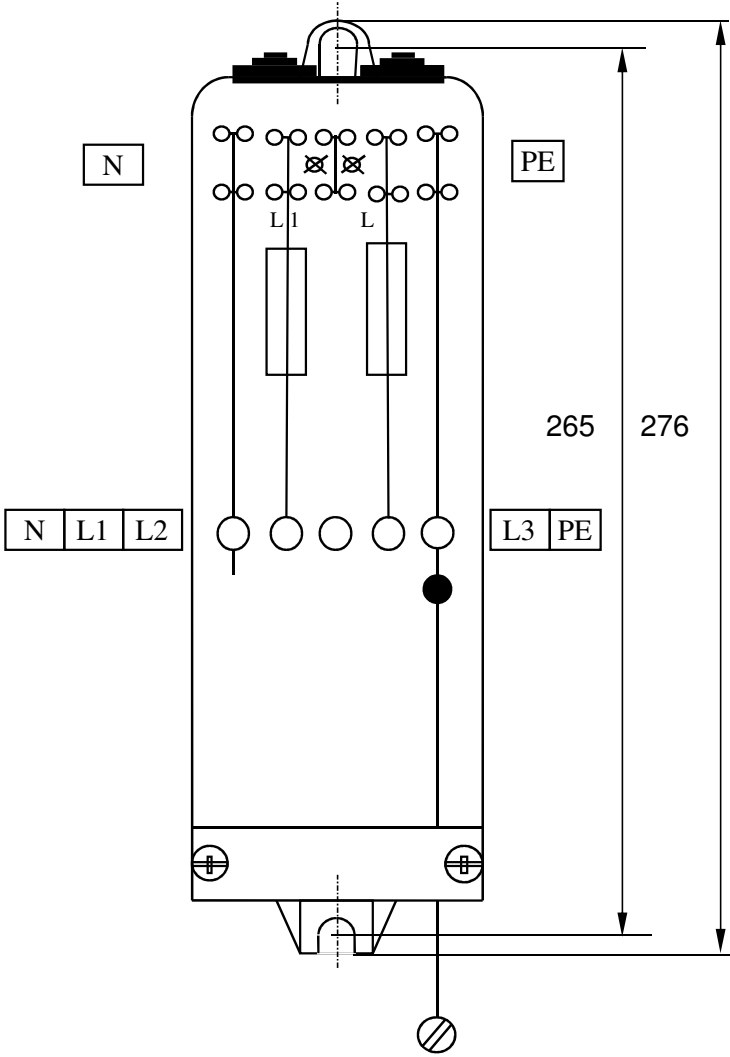

Gehäuse ohne Anschraubdom für Deckel
Sicherungsabdeckung für zwei Sicherungen
Sicherungsabdeckung gelasert
Deckel transparent
Gummidurchführung EK480/20

	Breite	Höhe	Anschr.	Länge	
Gehäuse in mm	81	70	265	276	

Deckel	transparent	1
Schraubkappe E 14	Porzellan Neozed	2
Schmelzeinsatz	6A	2
Sicherungspaßeinsatz	6A	2
Kabelausgang	Gummidurchführung für zwei Kabel	1
Zugentlastung	1 - 3 Kabel	1
Befestigungsschraube	2 x M 6x10 DIN 85	1
Erdungskabel 10 mm ²	400 mm lang	1
Kabelschuh	M 8 mit Schraube	1

Langmatz GmbH
Am Gschwend 10
82467 Garmisch-Partenkirchen
Tel.: +49 8821 920-0 Fax -159

Ersteller: Resch Datum: 21.12.15
Prüfer: Schuster Datum: 21.12.15
Easy-Archiv
erfaßt Index: C

Angebots-Nr.:
Auftrags-Nr.:
Art.Nr.: **O44802500**

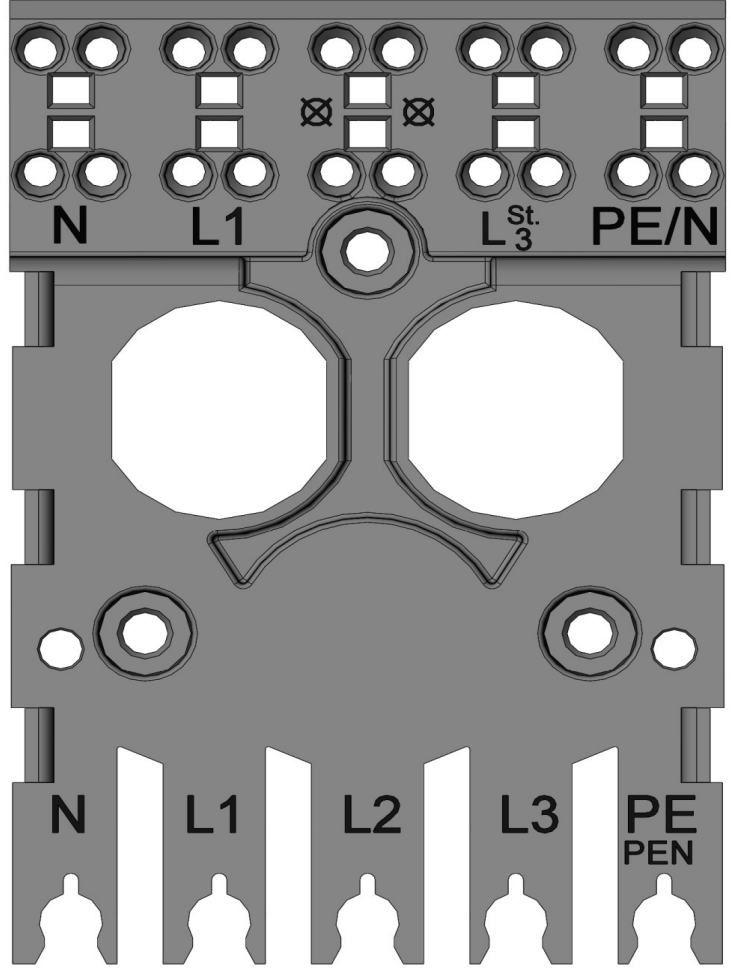
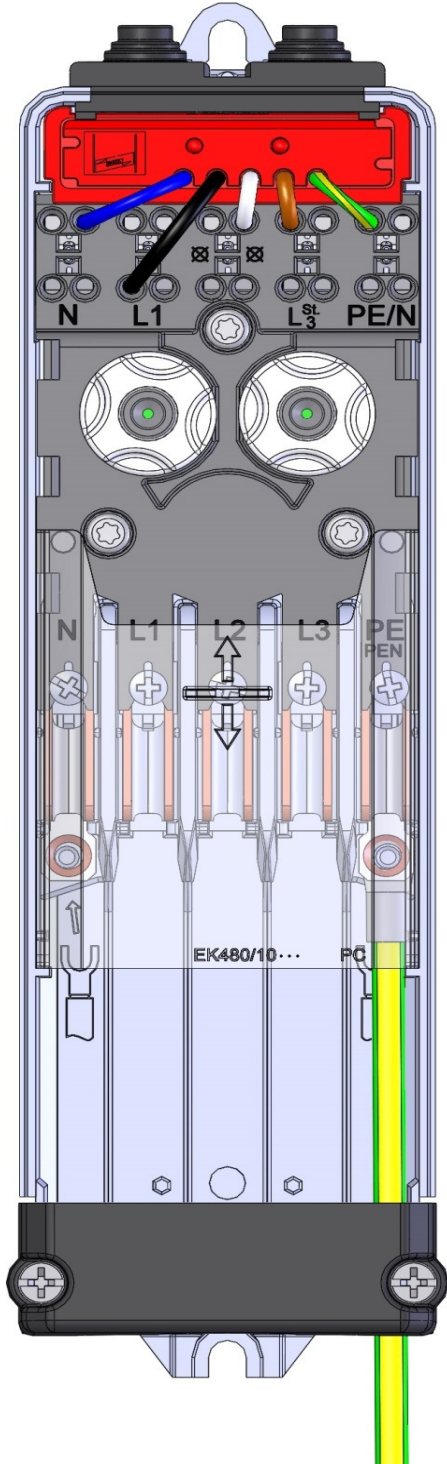



DEHNcord DCOR L 3P 275 SO LTG

- DE Einbauanleitung
- GB Installation instructions
- IT Istruzioni di montaggio
- FR Instructions de montage
- NL Montagehandleiding
- ES Instrucciones de montaje
- PT Instruções de montagem
- DK Monteringsvejledning
- SE Monteringsanvisning
- FI Asennusohje
- GR Οδηγίες συναρμολόγησης
- PL Instrukcja montażu
- CZ Montážní návod
- TR Kurulum Talimatları
- RU Инструкция по монтажу
- CN 安装说明
- HU Szerelési útmutató
- JP 設置説明書



IEC 61643-11...
2 EN 61643-11...

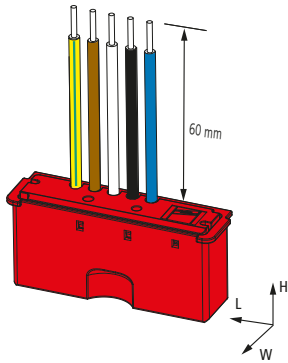

2)



Note:
SPD for use in fuse box for most installation!
Hinweis:
SPD ist für den Einbau in Sicherungskästen / Kabelübergangskästen für Masteinbau vorgesehen!

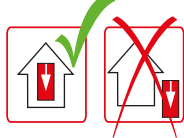
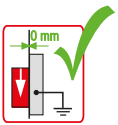

DCOR L 3P 275 SO LTG	
U_C [L-N]	275 V (50/60 Hz)
U_C [N-PE]	255 V (50/60 Hz)
U_N / Tol.: 0V... U_C	230 V (50/60 Hz)
I_{max} (8/20 μ s)	10 kA
I_L	10 A
max.	B 16 A
I_{SCCR}	1 kA
I_{fi} [N-PE]	100 A
I_{PE}	<< 10 μ A
ϑ°	-40° C ... +80° C
Φ %	5 % ... 95 %
IP 1)	20
L x W x H	67 mm x 19.4 mm x 30.3 mm
	1.5 mm ²

Ergänzende techn. Daten:
 I_{SCCR} mit max. Versicherung 16 A gG \Rightarrow 6 kA_{eff}
Additional technical data:
 I_{SCCR} with max. back-up fuse 16 A gG \Rightarrow 6 kA_{eff}

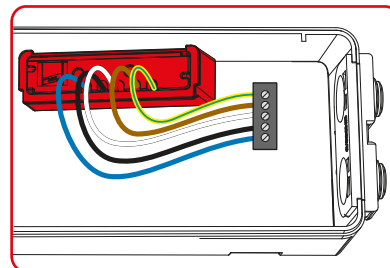
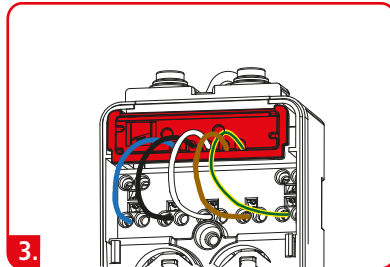
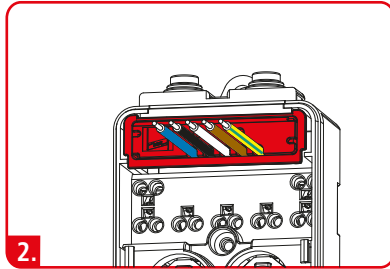
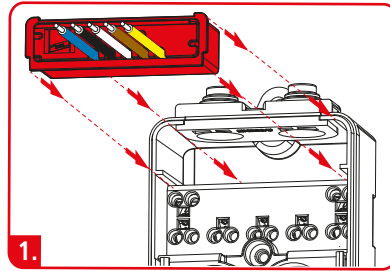

Serial Connection / Serienverdrahtung

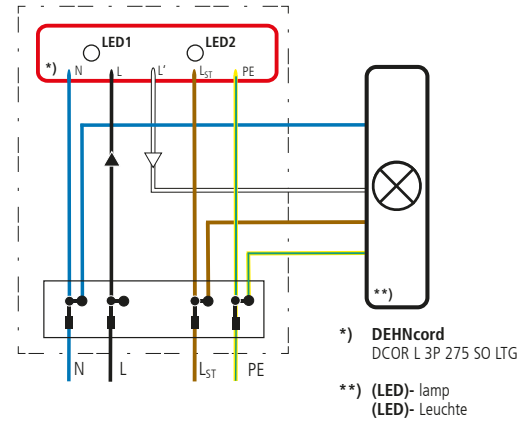

LED1	LED2	(LED)lamp / (LED)-Leuchte	SPD / DEHNcord DCOR L 3P 275 SO LTG
○	○	☉	✓
○	○	⊗	⊘ Check power supply / ⊘ Check Versorgung
☀	○	⊗	defect / defekt Replace / Austausch
○	☀	---	defect / defekt Replace / Austausch

Parallel Connection / Parallelverdrahtung

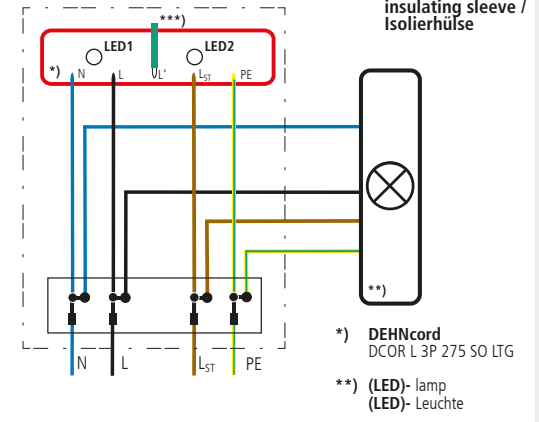

LED1	LED2	SPD / DEHNcord DCOR L 3P 275 SO LTG
○	○	✓
○	☀	defect / defekt Replace / Austausch
☀	○	defect / defekt Replace / Austausch

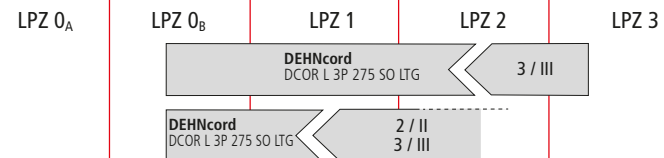
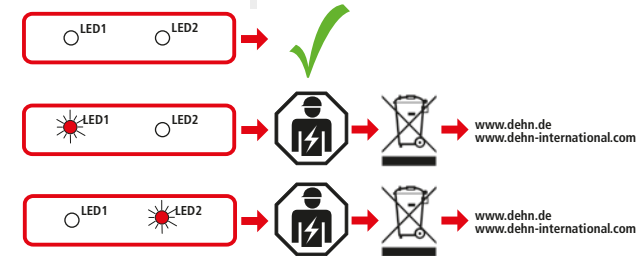

Instruction Guidelines EK 480
Fuse box for lighting pole installation acc. to DIN 43628

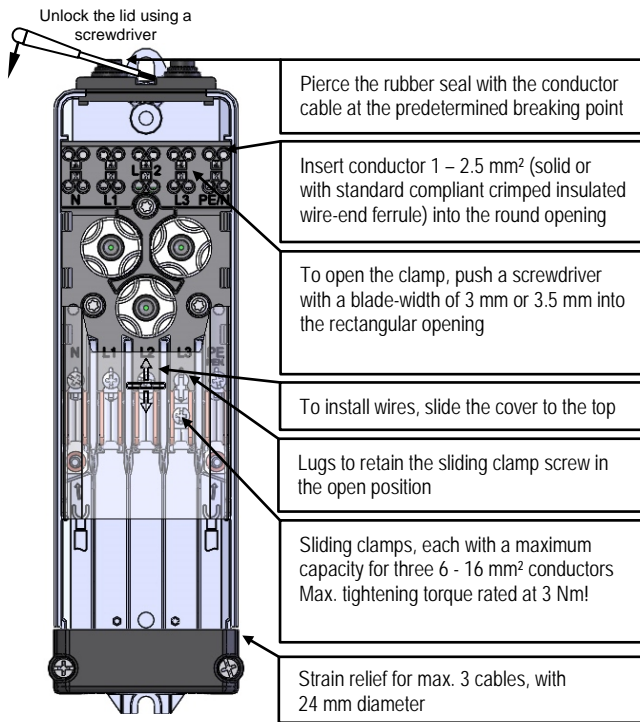

Instruction Guidelines EK 480
Fuse box for lighting pole installation acc. to DIN 43628

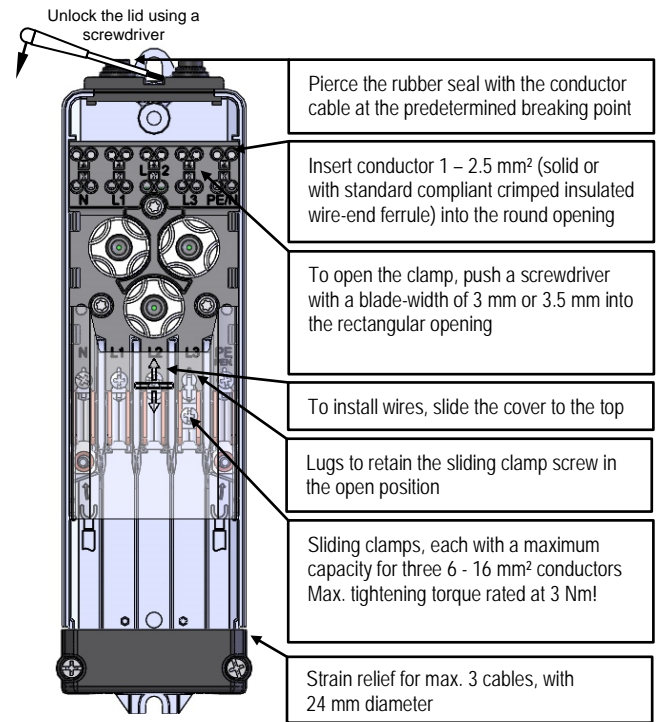

Instruction Guidelines EK 480
Fuse box for lighting pole installation acc. to DIN 43628

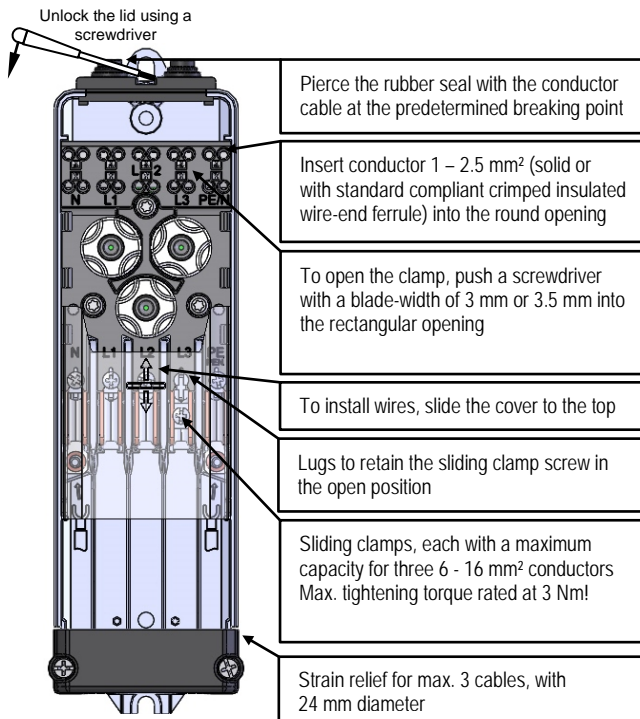

Instruction Guidelines EK 480
Fuse box for lighting pole installation acc. to DIN 43628

