

Robert Bosch Power Tools GmbH  
70538 Stuttgart  
GERMANY

[www.bosch-garden.com](http://www.bosch-garden.com)

F 016 L81 406 (2016.12) O / 287



## AdvancedHedgeCut 36 AHS 54-20 LI

 **BOSCH**

**de** Originalbetriebsanleitung  
**en** Original instructions  
**fr** Notice originale  
**es** Manual original  
**pt** Manual original  
**it** Istruzioni originali  
**nl** Oorspronkelijke  
gebruiksaanwijzing  
**da** Original brugsanvisning  
**sv** Bruksanvisning i original  
**no** Original driftsinstruks  
**fi** Alkuperäiset ohjeet  
**el** Πρωτότυπο οδηγιών χρήσης

**tr** Orijinal işletme talimatı  
**pl** Instrukcja oryginalna  
**cs** Původní návod k používání  
**sk** Pôvodný návod na použitie  
**hu** Eredeti használati utasítás  
**ru** Оригинальное руководство по  
эксплуатации  
**uk** Оригінальна інструкція з  
експлуатації  
**kk** Пайдалану нұсқаулығының  
түпнұсқасы  
**ro** Instrucțiuni originale  
**bg** Оригинална инструкция

**mk** Оригинално упатство за работа  
**sr** Originalno uputstvo za rad  
**sl** Izvirna navodila  
**hr** Originalne upute za rad  
**et** Algupärane kasutusjuhend  
**lv** Instrukcijas oriģinālvalodā  
**lt** Originali instrukcija



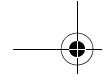

Deutsch .....	Seite	3
English .....	Page	12
Français .....	Page	21
Español .....	Página	31
Português .....	Página	41
Italiano .....	Pagina	51
Nederlands .....	Pagina	61
Dansk .....	Side	70
Svenska .....	Sida	79
Norsk .....	Side	88
Suomi .....	Sivu	96
Ελληνικά .....	Σελίδα	105
Türkçe .....	Sayfa	115
Polski .....	Strona	124
Česky .....	Strana	134
Slovensky .....	Strana	143
Magyar .....	Oldal	152
Русский .....	Страница	163
Українська .....	Сторінка	174
Қазақша .....	Бет	184
Română .....	Pagina	195
Български .....	Страница	205
Македонски .....	Страна	216
Srpski .....	Strana	225
Slovensko .....	Stran	234
Hrvatski .....	Stranica	243
Eesti .....	Lehekülj	252
Latviešu .....	Lappuse	261
Lietuviškai .....	Puslapis	271
<b>CE</b> .....		1

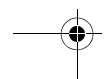
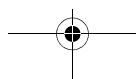
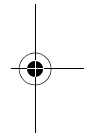
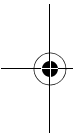

## Deutsch

### Sicherheitshinweise

#### Erläuterung der Bildsymbole



Lesen Sie die Betriebsanleitung.



Das Gartengerät nicht bei Regen benutzen oder dem Regen aussetzen.



Entnehmen Sie den Akku bevor Sie Einstell- oder Reinigungsarbeiten am Gartengerät vornehmen oder wenn das Gartengerät eine Zeit lang unbeaufsichtigt bleibt.

#### Allgemeine Sicherheitshinweise für Elektrowerkzeuge

**⚠️ WARNUNG** Lesen Sie alle Sicherheitshinweise und Anweisungen. Versäumnisse bei der Einhaltung der Sicherheitshinweise und Anweisungen können elektrischen Schlag, Brand und/oder schwere Verletzungen verursachen.

**Bewahren Sie alle Sicherheitshinweise und Anweisungen für die Zukunft auf.**

Der in den Sicherheitshinweisen verwendete Begriff „Elektrowerkzeug“ bezieht sich auf netzbetriebene Elektrowerkzeuge (mit Netzkabel) und auf akkubetriebene Elektrowerkzeuge (ohne Netzkabel).

#### Arbeitsplatzsicherheit

- ▶ **Halten Sie Ihren Arbeitsbereich sauber und gut beleuchtet.** Unordnung oder unbeleuchtete Arbeitsbereiche können zu Unfällen führen.
- ▶ **Arbeiten Sie mit dem Elektrowerkzeug nicht in explosionsgefährdeter Umgebung, in der sich brennbare Flüssigkeiten, Gase oder Stäube befinden.** Elektrowerkzeuge erzeugen Funken, die den Staub oder die Dämpfe entzünden können.
- ▶ **Halten Sie Kinder und andere Personen während der Benutzung des Elektrowerkzeugs fern.** Bei Ablenkung können Sie die Kontrolle über das Gerät verlieren.

#### Elektrische Sicherheit

- ▶ **Der Anschlussstecker des Elektrowerkzeuges muss in die Steckdose passen. Der Stecker darf in keiner Weise verändert werden. Verwenden Sie keine Adapterstecker gemeinsam mit schutzgeerdeten Elektrowerkzeugen.** Unveränderte Stecker und passende Steckdosen verringern das Risiko eines elektrischen Schlages.
- ▶ **Vermeiden Sie Körperkontakt mit geerdeten Oberflächen wie von Rohren, Heizungen, Herden und Kühlschränken.** Es besteht ein erhöhtes Risiko durch elektrischen Schlag, wenn Ihr Körper geerdet ist.

- ▶ **Halten Sie Elektrowerkzeuge von Regen oder Nässe fern.** Das Eindringen von Wasser in ein Elektrowerkzeug erhöht das Risiko eines elektrischen Schlages.
- ▶ **Zweckentfremden Sie das Kabel nicht, um das Elektrowerkzeug zu tragen, aufzuhängen oder um den Stecker aus der Steckdose zu ziehen. Halten Sie das Kabel fern von Hitze, Öl, scharfen Kanten oder sich bewegenden Geräteteilen.** Beschädigte oder verwickelte Kabel erhöhen das Risiko eines elektrischen Schlages.
- ▶ **Wenn Sie mit einem Elektrowerkzeug im Freien arbeiten, verwenden Sie nur Verlängerungskabel, die auch für den Außenbereich geeignet sind.** Die Anwendung eines für den Außenbereich geeigneten Verlängerungskabels verringert das Risiko eines elektrischen Schlages.
- ▶ **Wenn der Betrieb des Elektrowerkzeuges in feuchter Umgebung nicht vermeidbar ist, verwenden Sie einen Fehlerstromschutzschalter.** Der Einsatz eines Fehlerstromschutzschalters vermindert das Risiko eines elektrischen Schlages.

#### Sicherheit von Personen

- ▶ **Seien Sie aufmerksam, achten Sie darauf, was Sie tun, und gehen Sie mit Vernunft an die Arbeit mit einem Elektrowerkzeug. Benutzen Sie kein Elektrowerkzeug, wenn Sie müde sind oder unter dem Einfluss von Drogen, Alkohol oder Medikamenten stehen.** Ein Moment der Unachtsamkeit beim Gebrauch des Elektrowerkzeuges kann zu ernsthaften Verletzungen führen.
- ▶ **Tragen Sie persönliche Schutzausrüstung und immer eine Schutzbrille.** Das Tragen persönlicher Schutzausrüstung, wie Staubmaske, rutschfeste Sicherheitsschuhe, Schutzhelm oder Gehörschutz, je nach Art und Einsatz des Elektrowerkzeuges, verringert das Risiko von Verletzungen.
- ▶ **Vermeiden Sie eine unbeabsichtigte Inbetriebnahme. Vergewissern Sie sich, dass das Elektrowerkzeug ausgeschaltet ist, bevor Sie es an die Stromversorgung und/oder den Akku anschließen, es aufnehmen oder tragen.** Wenn Sie beim Tragen des Elektrowerkzeuges den Finger am Schalter haben oder das Gerät eingeschaltet an die Stromversorgung anschließen, kann dies zu Unfällen führen.
- ▶ **Entfernen Sie Einstellwerkzeuge oder Schraubenschlüssel, bevor Sie das Elektrowerkzeug einschalten.** Ein Werkzeug oder Schlüssel, der sich in einem drehenden Geräteteil befindet, kann zu Verletzungen führen.
- ▶ **Vermeiden Sie eine abnormale Körperhaltung. Sorgen Sie für einen sicheren Stand und halten Sie jederzeit das Gleichgewicht.** Dadurch können Sie das Elektrowerkzeug in unerwarteten Situationen besser kontrollieren.
- ▶ **Tragen Sie geeignete Kleidung. Tragen Sie keine weite Kleidung oder Schmuck. Halten Sie Haare, Kleidung und Handschuhe fern von sich bewegenden Teilen.** Lockere Kleidung, Schmuck oder lange Haare können von sich bewegenden Teilen erfasst werden.

## 4 | Deutsch

- ▶ **Wenn Staubabsaug- und -auffangeinrichtungen montiert werden können, vergewissern Sie sich, dass diese angeschlossen sind und richtig verwendet werden.** Verwendung einer Staubabsaugung kann Gefährdungen durch Staub verringern.

### Verwendung und Behandlung des Elektrowerkzeuges

- ▶ **Überlasten Sie das Gerät nicht. Verwenden Sie für Ihre Arbeit das dafür bestimmte Elektrowerkzeug.** Mit dem passenden Elektrowerkzeug arbeiten Sie besser und sicherer im angegebenen Leistungsbereich.
- ▶ **Benutzen Sie kein Elektrowerkzeug, dessen Schalter defekt ist.** Ein Elektrowerkzeug, das sich nicht mehr ein- oder ausschalten lässt, ist gefährlich und muss repariert werden.
- ▶ **Ziehen Sie den Stecker aus der Steckdose und/oder entfernen Sie den Akku, bevor Sie Geräteeinstellungen vornehmen, Zubehörteile wechseln oder das Gerät weglegen.** Diese Vorsichtsmaßnahme verhindert den unbeabsichtigten Start des Elektrowerkzeuges.
- ▶ **Bewahren Sie unbenutzte Elektrowerkzeuge außerhalb der Reichweite von Kindern auf. Lassen Sie Personen das Gerät nicht benutzen, die mit diesem nicht vertraut sind oder diese Anweisungen nicht gelesen haben.** Elektrowerkzeuge sind gefährlich, wenn sie von unerfahrenen Personen benutzt werden.
- ▶ **Pflegen Sie Elektrowerkzeuge mit Sorgfalt. Kontrollieren Sie, ob bewegliche Teile einwandfrei funktionieren und nicht klemmen, ob Teile gebrochen oder so beschädigt sind, dass die Funktion des Elektrowerkzeuges beeinträchtigt ist. Lassen Sie beschädigte Teile vor dem Einsatz des Gerätes reparieren.** Viele Unfälle haben ihre Ursache in schlecht gewarteten Elektrowerkzeugen.
- ▶ **Halten Sie Schneidwerkzeuge scharf und sauber.** Sorgfältig gepflegte Schneidwerkzeuge mit scharfen Schneidkanten verkleben sich weniger und sind leichter zu führen.
- ▶ **Verwenden Sie Elektrowerkzeug, Zubehör, Einsatzwerkzeuge usw. entsprechend diesen Anweisungen. Berücksichtigen Sie dabei die Arbeitsbedingungen und die auszuführende Tätigkeit.** Der Gebrauch von Elektrowerkzeugen für andere als die vorgesehenen Anwendungen kann zu gefährlichen Situationen führen.

### Verwendung und Behandlung des Akkuwerkzeuges

- ▶ **Laden Sie die Akkus nur mit Ladegeräten auf, die vom Hersteller empfohlen werden.** Durch ein Ladegerät, das für eine bestimmte Art von Akkus geeignet ist, besteht Brandgefahr, wenn es mit anderen Akkus verwendet wird.
- ▶ **Verwenden Sie nur die dafür vorgesehenen Akkus in den Elektrowerkzeugen.** Der Gebrauch von anderen Akkus kann zu Verletzungen und Brandgefahr führen.
- ▶ **Halten Sie den nicht benutzten Akku fern von Büroklammern, Münzen, Schlüsseln, Nägeln, Schrauben oder anderen kleinen Metallgegenständen, die eine**

**Überbrückung der Kontakte verursachen könnten.** Ein Kurzschluss zwischen den Akkukontakten kann Verbrennungen oder Feuer zur Folge haben.

- ▶ **Bei falscher Anwendung kann Flüssigkeit aus dem Akku austreten. Vermeiden Sie den Kontakt damit. Bei zufälligem Kontakt mit Wasser abspülen. Wenn die Flüssigkeit in die Augen kommt, nehmen Sie zusätzlich ärztliche Hilfe in Anspruch.** Austretende Akkufflüssigkeit kann zu Hautreizungen oder Verbrennungen führen.

### Service

- ▶ **Lassen Sie Ihr Elektrowerkzeug nur von qualifiziertem Fachpersonal und nur mit Original-Ersatzteilen reparieren.** Damit wird sichergestellt, dass die Sicherheit des Elektrowerkzeuges erhalten bleibt.

### Sicherheitshinweise für Heckenscheren



- ▶ **Halten Sie alle Körperteile vom Schneidmesser fern. Versuchen Sie nicht, bei laufendem Messer Schnittgut zu entfernen oder zu schneidendes Material festzuhalten. Entfernen Sie eingeklemmtes Schnittgut nur bei ausgeschaltetem Gerät.** Ein Moment der Unachtsamkeit bei Benutzung der Heckenschere kann zu schweren Verletzungen führen.
- ▶ **Tragen Sie die Heckenschere am Griff bei stillstehendem Messer. Bei Transport oder Aufbewahrung der Heckenschere stets die Schutzabdeckung aufziehen.** Sorgfältiger Umgang mit dem Gerät verringert die Verletzungsgefahr durch das Messer.
- ▶ **Halten Sie das Elektrowerkzeug nur an den isolierten Griffflächen, da das Schneidmesser in Berührung mit verborgenen Stromleitungen kommen kann.** Der Kontakt des Schneidmessers mit einer spannungsführenden Leitung kann metallene Geräteteile unter Spannung setzen und zu einem elektrischen Schlag führen.

### Zusätzliche Sicherheitshinweise

- ▶ Dieses Gerät ist nicht dafür bestimmt, von Personen (einschließlich Kinder) mit eingeschränkten physischen, sensorischen oder geistigen Fähigkeiten oder mangelnder Erfahrung und/oder mangelndem Wissen benutzt zu werden, es sei denn, sie werden durch eine für ihre Sicherheit zuständige Person beaufsichtigt oder erhalten von ihr Anweisungen, wie das Gerät zu benutzen ist. Kinder sollten beaufsichtigt werden, um sicherzustellen, dass sie nicht mit dem Gerät spielen.
- ▶ **Halten Sie das Elektrowerkzeug beim Arbeiten fest mit beiden Händen und sorgen Sie für einen sicheren Stand.** Das Elektrowerkzeug wird mit zwei Händen sicherer geführt.
- ▶ **Stellen Sie sicher, dass alle Schutzvorrichtungen und Griffe bei Benutzung des Gerätes montiert sind.** Versuchen Sie niemals, ein unvollständig montiertes Gerät oder ein Gerät mit nicht zulässigen Modifikationen in Betrieb zu nehmen.
- ▶ **Schmieren Sie den Messerbalken vor Gebrauch stets mit Wartungsspray.**

- ▶ **Warten Sie, bis das Elektrowerkzeug zum Stillstand gekommen ist, bevor Sie es ablegen.**
- ▶ Während des Betriebes dürfen sich im Umkreis von 3 Metern keine anderen Personen oder Tiere aufhalten. Der Bedienende ist im Arbeitsbereich gegenüber Dritten verantwortlich.
- ▶ Fassen Sie die Heckenschere niemals am Messerbalken an.
- ▶ Erlauben Sie niemals Kindern oder mit diesen Anweisungen nicht vertraute Personen die Heckenschere zu benutzen. Nationale Vorschriften beschränken möglicherweise das Alter des Bedieners.
- ▶ Führen Sie Heckenschnitte niemals aus, während sich Personen, insbesondere Kinder oder Haustiere in unmittelbarer Nähe aufhalten.
- ▶ Der Bediener ist für Unfälle oder Schäden an anderen Menschen oder deren Eigentum verantwortlich.
- ▶ Benutzen Sie die Heckenschere nicht barfuß oder mit offenen Sandalen. Tragen Sie stets festes Schuhwerk und eine lange Hose. Das Tragen von festen Handschuhen, rutschfestem Schuhwerk und einer Schutzbrille wird empfohlen. Tragen Sie keine weite Kleidung oder Schmuck, welche/r sich in bewegenden Teilen verfangen kann.
- ▶ Inspizieren Sie die zu schneidende Hecke sorgfältig und beseitigen Sie alle Drähte und sonstige Fremdkörper.
- ▶ Prüfen Sie vor der Benutzung immer, ob die Messer, die Messerschrauben und andere Teile des Schneidwerks abgenutzt oder beschädigt sind. Arbeiten Sie niemals mit beschädigtem oder stark abgenutztem Schneidwerk.
- ▶ Machen Sie sich mit der Bedienung der Heckenschere vertraut, um sie im Notfall sofort stoppen zu können.
- ▶ Führen Sie Heckenschnitte nur bei Tageslicht oder gutem künstlichem Licht aus.
- ▶ Benutzen Sie die Heckenschere niemals mit defekten oder nicht montierten Schutzvorrichtungen.
- ▶ Stellen Sie sicher, dass alle mitgelieferten Griffe und Schutzvorrichtungen beim Betrieb der Heckenschere montiert sind. Versuchen Sie niemals, eine unvollständig montierte Heckenschere oder eine Heckenschere mit nicht zulässigen Modifikationen in Betrieb zu nehmen.
- ▶ Halten Sie die Heckenschere niemals an deren Schutzvorrichtung.
- ▶ Achten Sie beim Betrieb der Heckenschere stets auf einen sicheren Stand und halten Sie stets das Gleichgewicht, insbesondere bei Verwendung auf Stufen oder Leitern.
- ▶ Seien Sie sich Ihrer Umgebung bewusst und auf mögliche Gefahrenmomente gefasst, die Sie während des Schneidens der Hecke möglicherweise nicht hören.
- ▶ Stellen Sie den Festsitz aller Muttern, Bolzen und Schrauben sicher, damit ein sicherer Arbeitszustand der Heckenschere gewährleistet ist.
- ▶ Lagern Sie die Heckenschere an einem trockenen, hoch gelegenen oder verschlossenen Platz, außerhalb der Reichweite von Kindern.
- ▶ Wechseln Sie sicherheitshalber abgenutzte oder beschädigte Teile aus.
- ▶ Versuchen Sie nicht das Gartengerät zu reparieren, es sei denn, Sie besitzen die notwendige Ausbildung.
- ▶ Stellen Sie sicher, dass auszuwechselnde Teile von Bosch stammen.

## Hinweise für den optimalen Umgang mit dem Akku

- ▶ **Stellen Sie sicher, dass das Gartengerät ausgeschaltet ist, bevor Sie den Akku einsetzen.** Das Einsetzen eines Akkus in ein Gartengerät, das eingeschaltet ist, kann zu Unfällen führen.
  - ▶ **Verwenden Sie nur die für dieses Gartengerät vorgesehenen Bosch Akkus.** Der Gebrauch anderer Akkus kann zu Verletzungen und Brandgefahr führen.
  - ▶ **Öffnen Sie den Akku nicht.** Es besteht die Gefahr eines Kurzschlusses.
-  **Schützen Sie den Akku vor Hitze, z. B. auch vor dauernder Sonneneinstrahlung, Feuer, Wasser und Feuchtigkeit.** Es besteht Explosionsgefahr.
- 
- ▶ **Bei Beschädigung und unsachgemäßem Gebrauch des Akkus können Dämpfe austreten. Führen Sie Frischluft zu und suchen Sie bei Beschwerden einen Arzt auf.** Die Dämpfe können die Atemwege reizen.
  - ▶ **Verwenden Sie den Akku nur in Verbindung mit Ihrem Bosch Produkt.** Nur so wird der Akku vor gefährlicher Überlastung geschützt.
  - ▶ **Durch spitze Gegenstände wie z. B. Nagel oder Schraubenzieher oder durch äußere Krafteinwirkung kann der Akku beschädigt werden.** Es kann zu einem internen Kurzschluss kommen und der Akku brennen, rauchen, explodieren oder überhitzen.
  - ▶ **Schließen Sie den Akku nicht kurz.** Es besteht Explosionsgefahr.
  - ▶ Schützen Sie den Akku vor Feuchtigkeit und Wasser.
  - ▶ Lagern Sie den Akku nur im Temperaturbereich von -20 °C bis 50 °C. Lassen Sie den Akku z. B. im Sommer nicht im Auto liegen.
  - ▶ Reinigen Sie gelegentlich die Lüftungsschlitze des Akkus mit einem weichen, sauberen und trockenen Pinsel.

## Sicherheitshinweise für Ladegeräte

 **Lesen Sie alle Sicherheitshinweise und Anweisungen.** Versäumnisse bei der Einhaltung der Sicherheitshinweise und Anweisungen können elektrischen Schlag, Brand und/oder schwere Verletzungen verursachen.

## Bewahren Sie diese Anweisungen gut auf.

Benutzen Sie das Ladegerät nur, wenn Sie alle Funktionen voll einschätzen und ohne Einschränkungen durchführen können oder entsprechende Anweisungen erhalten haben.

- ▶ **Dieses Ladegerät ist nicht vorgesehen für die Benutzung durch Kinder und Personen mit eingeschränkten physischen, sensorischen oder geistigen Fähigkeiten oder mangelnder Erfahrung und Wissen. Dieses Ladegerät kann von Kindern ab 8 Jahren und Personen mit eingeschränkten physischen, sensorischen oder geistigen Fähigkeiten oder mangelnder Erfahrung und Wissen benutzt werden, wenn sie durch eine für ihre Sicherheit verantwortliche Person beaufsichtigt werden oder von dieser im sicheren Umgang mit dem Ladegerät eingewiesen worden sind und die damit verbundenen Gefahren verstehen.** Andernfalls besteht die Gefahr von Fehlbedienung und Verletzungen.
- ▶ **Beaufsichtigen Sie Kinder bei Benutzung, Reinigung und Wartung.** Damit wird sichergestellt, dass Kinder nicht mit dem Ladegerät spielen.
- ▶ **Laden Sie nur Bosch Li-Ion-Akkus ab einer Kapazität von 1,3 Ah (ab 10 Akkuzellen). Die Akkuspannung muss zur Akku-Ladespannung des Ladegerätes passen. Laden Sie keine nicht wiederaufladbaren Batterien.** Ansonsten besteht Brand- und Explosionsgefahr.



**Halten Sie das Ladegerät von Regen oder Nässe fern.** Das Eindringen von Wasser in ein Ladegerät erhöht das Risiko eines elektrischen Schlages.

- ▶ **Laden Sie nur Bosch Li-Ion-Akkus. Die Akkuspannung muss zur Akku-Ladespannung des Ladegerätes passen.** Ansonsten besteht Brand- und Explosionsgefahr.
- ▶ **Halten Sie das Ladegerät sauber.** Durch Verschmutzung besteht die Gefahr eines elektrischen Schlages.
- ▶ **Überprüfen Sie vor jeder Benutzung Ladegerät, Kabel und Stecker. Benutzen Sie das Ladegerät nicht, sofern Sie Schäden feststellen. Öffnen Sie das Ladegerät nicht selbst und lassen Sie es nur von qualifiziertem Fachpersonal und nur mit Original-Ersatzteilen reparieren.** Beschädigte Ladegeräte, Kabel und Stecker erhöhen das Risiko eines elektrischen Schlages.
- ▶ **Betreiben Sie das Ladegerät nicht auf leicht brennbarem Untergrund (z. B. Papier, Textilien etc.) bzw. in brennbarer Umgebung.** Wegen der beim Laden auftretenden Erwärmung des Ladegerätes besteht Brandgefahr.
- ▶ **Decken Sie die Lüftungsschlitze des Ladegerätes nicht ab.** Das Ladegerät kann sonst überhitzen und nicht mehr ordnungsgemäß funktionieren.

### Wartung

- ▶ **Entnehmen Sie den Akku bevor Sie Einstell- oder Reinigungsarbeiten am Gartengerät vornehmen oder wenn das Gartengerät eine Zeit lang unbeaufsichtigt bleibt.** Tragen Sie immer Gartenhandschuhe, wenn Sie im Bereich der scharfen Messer hantieren oder arbeiten.
- ▶ **Halten Sie das Gartengerät sauber, um gut und sicher arbeiten zu können.**
  - ▶ Überprüfen Sie das Gartengerät und ersetzen Sie sicherheitshalber abgenutzte oder beschädigte Teile.
  - ▶ Stellen Sie den Festsitz aller Muttern, Bolzen und Schrauben sicher, damit ein sicherer Arbeitszustand des Gartengeräts gewährleistet ist.
  - ▶ Stellen Sie sicher, dass auszuwechselnde Teile von Bosch stammen.
  - ▶ Schmieren Sie den Messerbalken zur Lagerung des Gartengeräts stets mit Wartungsspray.
  - ▶ **Schmieren Sie den Messerbalken vor Gebrauch stets mit Wartungsspray.**



### Symbole

Die nachfolgenden Symbole sind für das Lesen und Verstehen der Betriebsanleitung von Bedeutung. Prägen Sie sich die Symbole und ihre Bedeutung ein. Die richtige Interpretation der Symbole hilft Ihnen, das Gartengerät besser und sicherer zu gebrauchen.

Symbol	Bedeutung
	Tragen Sie Schutzhandschuhe

Deutsch | 7

Symbol	Bedeutung
	Tragen Sie eine Schutzbrille
	Bewegungsrichtung
	Reaktionsrichtung
	Gewicht
	Einschalten

Symbol	Bedeutung
	Ausschalten
	Hörbares Geräusch
	Verbotene Handlung
	Zubehör/Ersatzteile

## Bestimmungsgemäßer Gebrauch

Das Gartengerät ist bestimmt zum Schneiden und Stutzen von Hecken und Büschen in Haus- und Hobbygärten.

## Technische Daten

Akku-Heckenschere		Advanced HedgeCut 36	AHS 54-20 LI
Sachnummer		3 600 H4A 100	3 600 H4A 100
Leerlaufhubzahl	min <sup>-1</sup>	2000	2000
Schnittlänge	mm	540	540
Zahnöffnung	mm	20	20
Gewicht entsprechend EPTA-Procedure 01:2014	kg	3,5/3,6*	3,5/3,6*
Seriennummer		siehe Typenschild am Gartengerät	
<b>Akku</b>		<b>Li-Ionen</b>	<b>Li-Ionen</b>
Sachnummer			
- 1,3 Ah		2 607 336 631	2 607 336 631
- 2,0 Ah		1 607 A35 02V	1 607 A35 02V
Nennspannung	V=	36	36
Kapazität			
- 2 607 336 631	Ah	1,3	1,3
- 1 607 A35 02V	Ah	2,0	2,0
Anzahl der Akkuzellen		10	10
<b>Ladegerät</b>		<b>AL 3620 CV Professional</b>	<b>AL 3620 CV Professional</b>
Sachnummer	EU	2 607 225 657	2 607 225 657
	UK	2 607 225 659	2 607 225 659
	AU	2 607 225 661	2 607 225 661
Ladestrom	A	2,0	2,0
Ladezeit (Akku entladen)			
- 1,3 Ah	min	55	55
- 2,0 Ah	min	69	69
Zulässiger Ladetemperaturbereich	°C	0 – 45	0 – 45
Gewicht entsprechend EPTA-Procedure 01:2014	kg	0,56	0,56
Schutzklasse		□/II	□/II

\* abhängig vom verwendeten Akku

8   Deutsch			
Akku-Heckenschere		Advanced HedgeCut 36	AHS 54-20 LI
Ladegerät		AL 3640 CV Professional	AL 3640 CV Professional
Sachnummer	EU	2 607 225 099	2 607 225 099
	UK	2 607 225 101	2 607 225 101
	AU	2 607 225 103	2 607 225 103
Ladestrom	A	4,0	4,0
Ladezeit (Akku entladen)		(80 %) 100 %	(80 %) 100 %
- 1,3 Ah	min	(15) 45	(15) 45
- 2,0 Ah	min	(25) 45	(25) 45
Zulässiger Ladetemperaturbereich	°C	0–45	0–45
Gewicht entsprechend EPTA-Procedure 01:2014	kg	1,0	1,0
Schutzklasse		□ / II	□ / II

\* abhängig vom verwendeten Akku

► **Verwenden Sie den 4,0 Ah Akku nicht mit diesem Elektrowerkzeug.**

## Geräusch-/Vibrationsinformation

Geräuschemissionswerte ermittelt entsprechend EN 60745-2-15.

Der A-bewertete Geräuschpegel des Gerätes beträgt typischerweise: Schalldruckpegel 67 dB (A); Schalleistungspegel 87 dB (A). Unsicherheit K = 3 dB.

### Gehörschutz tragen!

Schwingungsgesamtwerte  $a_h$  (Vektorsumme dreier Richtungen) und Unsicherheit K ermittelt entsprechend EN 60745-2-15:  $a_h = 2,5 \text{ m/s}^2$ ,  $K = 1,5 \text{ m/s}^2$ .

Der in diesen Anweisungen angegebene Schwingungspegel ist entsprechend einem in EN 60745 genormten Messverfahren gemessen worden und kann für den Vergleich von Elektrowerkzeugen miteinander verwendet werden. Er eignet sich auch für eine vorläufige Einschätzung der Schwingungsbelastung.

Der angegebene Schwingungspegel repräsentiert die hauptsächlichsten Anwendungen des Elektrowerkzeugs. Wenn allerdings das Elektrowerkzeug für andere Anwendungen, mit unterschiedlichen Zubehören, mit abweichenden Einsatzwerkzeugen oder ungenügender Wartung eingesetzt wird, kann der Schwingungspegel abweichen. Dies kann die Schwingungsbelastung über den gesamten Arbeitszeitraum deutlich erhöhen.

Für eine genaue Abschätzung der Schwingungsbelastung sollten auch die Zeiten berücksichtigt werden, in denen das Gerät abgeschaltet ist oder zwar läuft, aber nicht tatsächlich im Einsatz ist. Dies kann die Schwingungsbelastung über den gesamten Arbeitszeitraum deutlich reduzieren.

Legen Sie zusätzliche Sicherheitsmaßnahmen zum Schutz des Bedieners vor der Wirkung von Schwingungen fest wie zum Beispiel: Wartung von Elektrowerkzeug und Einsatzwerkzeugen, Warmhalten der Hände, Organisation der Arbeitsabläufe.

## Montage und Betrieb

Handlungsziel	Bild	Seite
Lieferumfang	1	280
Akku laden	2	280
Akku einsetzen	2	280
Akku-Ladezustandsanzeige	3	280
Einschalten	4	281
Ausschalten	4	281
Arbeitshinweise	5	281
Akku entnehmen	6	282
Wartung und Reinigung	6	282
Aufbewahrung und Transport	7	282
Zubehör auswählen	8	282

## Inbetriebnahme

### Zu Ihrer Sicherheit

- **Achtung: Schalten Sie das Gartengerät aus und entfernen Sie den Akku, bevor Einstell- oder Reinigungsarbeiten durchgeführt werden.**
- **Nachdem die Heckenschere abgeschaltet wurde, bewegen sich die Messer noch einige Sekundenbruchteile weiter.**
- **Bewegende Messer nicht berühren.**

### Akku laden

- **Benutzen Sie kein anderes Ladegerät.** Das mitgelieferte Ladegerät ist auf den in Ihr Gartengerät eingebauten Li-Ionen-Akku abgestimmt.
- **Beachten Sie die Netzspannung!** Die Spannung der Stromquelle muss mit den Angaben auf dem Typenschild des Ladegerätes übereinstimmen. Mit 230 V gekennzeichnete Ladegeräte können auch an 220 V betrieben werden.

Der Akku ist mit einer Temperaturüberwachung ausgestattet, welche Ladung nur im Temperaturbereich zwischen 0 °C und 45 °C zulässt. Dadurch wird eine hohe Akku-Lebensdauer erreicht.



**Hinweis:** Der Akku wird teilgeladen ausgeliefert. Um die volle Leistung des Akkus zu gewährleisten, laden Sie vor dem ersten Einsatz den Akku vollständig im Ladegerät auf.

Der Li-Ionen-Akku kann jederzeit aufgeladen werden, ohne die Lebensdauer zu verkürzen. Eine Unterbrechung des Ladevorganges schädigt den Akku nicht.

Der Li-Ionen-Akku ist durch die „Electronic Cell Protection (ECP)“ gegen Tiefentladung geschützt. Bei entlademem Akku wird das Gartengerät durch eine Schutzschaltung abgeschaltet: Das Gartengerät arbeitet nicht mehr.

**⚠ ACHTUNG Drücken Sie nach dem automatischen Abschalten des Gartengerätes nicht weiter auf den Ein-/Ausschalter.** Der Akku kann beschädigt werden.

### Ladevorgang

Der Ladevorgang beginnt, sobald der Netzstecker des Ladegerätes in die Steckdose gesteckt und der Akku in den Ladeschacht eingesteckt wird.

Durch das intelligente Ladeverfahren wird der Ladezustand des Akkus automatisch erkannt und abhängig von Akkutemperatur und -spannung mit dem jeweils optimalen Ladestrom geladen.

Dadurch wird der Akku geschont und bleibt bei Aufbewahrung im Ladegerät immer vollständig aufgeladen.

### Schnellladevorgang

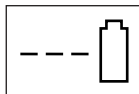

Der Schnellladevorgang wird durch **Blinden der grünen LED-Anzeige** signalisiert.

Anzeigeelement am Akku: Während des Ladevorganges leuchten die drei grünen LEDs nacheinander auf und erlöschen kurzzeitig. Der Akku ist vollständig geladen, wenn die drei grünen LEDs dauerhaft leuchten. Etwa 5 Minuten nachdem der Akku vollständig geladen wurde, erlöschen die drei grünen LEDs wieder.

**Hinweis:** Der Schnellladevorgang ist nur möglich, wenn die Temperatur des Akkus im zulässigen Ladetemperaturbereich ist, siehe Abschnitt „Technische Daten“.

### Akku geladen



Das **Dauerlicht der grünen LED-Anzeige** signalisiert, dass der Akku vollständig aufgeladen ist.

Zusätzlich ertönt für die Zeitdauer von ca. 2 Sekunden ein Signalton, welcher die vollständige Aufladung des Akkus akustisch signalisiert.

Der Akku kann anschließend zum sofortigen Gebrauch entnommen werden.

Ohne eingesteckten Akku signalisiert das **Dauerlicht der grünen LED-Anzeige**, dass der Netzstecker in die Steckdose eingesteckt ist und das Ladegerät betriebsbereit ist.

### Akku-Temperatur unter 0 °C oder über 45 °C

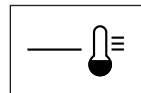

Das **Dauerlicht der roten LED-Anzeige** signalisiert, dass die Temperatur des Akkus außerhalb des Schnellladetemperaturbereiches von 0 °C – 45 °C liegt. Sobald der zulässige Temperaturbereich erreicht ist, schaltet das Ladegerät automatisch auf Schnellladung um.

Liegt die Temperatur des Akkus außerhalb des zulässigen Ladetemperaturbereiches, leuchtet beim Einsetzen in das Ladegerät die rote LED des Akkus.

### Kein Ladevorgang möglich

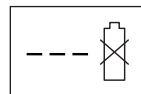

Liegt eine andere Störung des Ladevorganges vor, so wird dies durch **Blinden der roten LED-Anzeige** signalisiert.

Der Ladevorgang kann nicht gestartet werden und das Laden des Akkus ist nicht möglich (siehe Abschnitt „Fehlersuche“).

### Hinweise zum Laden

Bei kontinuierlichen bzw. mehrmals nacheinander folgenden Ladezyklen ohne Unterbrechung kann sich das Ladegerät erwärmen. Dies ist jedoch unbedenklich und deutet nicht auf einen technischen Defekt des Ladegerätes hin.

Eine wesentlich verkürzte Betriebszeit nach der Aufladung zeigt an, dass der Akku verbraucht ist und ersetzt werden muss.

Beachten Sie die Hinweise zur Entsorgung.

### Akku-Kühlung (Active Air Cooling)

Die in das Ladegerät integrierte Lüftersteuerung überwacht die Temperatur des eingesetzten Akkus. Liegt die Akkutemperatur über 30 °C, wird der Akku durch einen Ventilator auf die optimale Ladetemperatur gekühlt. Der eingeschaltete Ventilator erzeugt ein Lüftungsgeräusch.

Läuft der Ventilator nicht, liegt die Akkutemperatur im optimalen Ladetemperaturbereich oder der Ventilator ist defekt. In diesem Fall verlängert sich die Ladezeit des Akkus.

## Arbeitshinweise

### Sägefunktion

Obwohl die Zahnöffnung Astschnitte von bis zu Ø 20 mm erlaubt, ist die Spitze des Messerbalkens für Schnitte bis zu Ø 25 mm ausgelegt.

### Anti-Blockier-Mechanismus

Blockiert das Schneidmesser in widerstandsfähigem Material, so erhöht sich die Motorbelastung. Die intelligente Mikroelektronik erkennt diese Überlastsituation und wiederholt mehrmals die Umschaltung des Motors, um damit ein Blockieren der Schneidmesser zu verhindern und um das Material zu durchtrennen.

Diese hörbare Umschaltung dauert bis zu 3 s an.

**10 | Deutsch**

Nach dem Durchtrennen, arbeitet das Gartengerät im Normalzustand weiter, oder das Schneidmesser bleibt bei einer anhaltenden Überlastsituation automatisch im geöffneten Zustand stehen (z. B. wenn versehentlich ein Stück eines Metallzauns das Gartengerät blockiert).

**Akku einsetzen und entnehmen**

Der Akku verfügt über zwei Verriegelungsstufen, die verhindern sollen, dass der Akku beim unbeabsichtigten Drücken der Akku-Entriegelungstaste herausfällt. Solange der Akku im Gartengerät eingesetzt ist, wird er durch eine Feder in Position gehalten.

**Hinweis:** Das Gartengerät funktioniert nur, wenn beide Verriegelungsstufen eingerastet sind.

**Akku-Ladezustandsanzeige**

Der Akku ist mit einer Ladezustandsanzeige ausgestattet, die den Ladezustand des Akkus anzeigt. Die Ladezustandsanzeige besteht aus 3 grünen LED.

Betätigen Sie die Taste für die Ladezustandsanzeige, um die Ladezustandsanzeige zu aktivieren. Nach ca. 5 Sekunden erlischt die Ladezustandsanzeige selbsttätig.

Der Ladezustand kann auch bei abgenommenem Akku geprüft werden.

LED-Anzeige	Akku-Kapazität
Dauerlicht 3 grüne LED	$\geq 2/3$
Dauerlicht 2 grüne LED	$\geq 1/3$
Dauerlicht 1 grüne LED	$\leq 1/3$
Blinklicht 1 grüne LED	Reserve

Leuchtet nach Betätigung der Taste keine LED, ist der Akku defekt und muss ausgetauscht werden.

Aus Sicherheitsgründen kann die Abfrage des Ladezustandes nur beim stillstehenden Gartengerät erfolgen.

Während des Ladevorganges leuchten die drei grünen LEDs nacheinander auf und erlöschen kurzzeitig. Der Akku ist vollständig geladen, wenn die drei grünen LEDs dauerhaft leuchten. Etwa 5 Minuten nachdem der Akku vollständig geladen wurde, erlöschen die drei grünen LEDs wieder.

**Anzeige für Temperaturüberwachung**

Die rote LED der Anzeige für die Temperaturüberwachung signalisiert, dass der Akku oder die Elektronik des Gartengerätes (bei eingesetztem Akku) nicht im optimalen Temperaturbereich ist. In diesem Fall arbeitet das Gartengerät nicht oder nicht mit voller Leistung.

**Temperaturüberwachung des Akkus**

Die rote LED blinkt beim Drücken der Taste oder des Ein-/Ausschalters (bei eingesetztem Akku): Der Akku ist außerhalb des zulässigen Betriebstemperaturbereiches.

Bei einer Temperatur über 70 °C schaltet der Akku ab, bis er wieder im zulässigen Betriebstemperaturbereich ist.

**Akku-Pflege**

Um eine optimale Nutzung des Akkus zu gewährleisten, beachten Sie folgende Hinweise und Maßnahmen:

- Schützen Sie den Akku vor Feuchtigkeit und Wasser.
- Lagern Sie den Akku nur im Temperaturbereich von –20 °C bis 50 °C. Lassen Sie den Akku z. B. im Sommer nicht im Auto liegen.
- Lassen Sie den Akku bei direkter Sonnenbestrahlung nicht im Gartengerät.
- Die optimale Temperatur zur Aufbewahrung des Akkus beträgt 5 °C.
- Reinigen Sie gelegentlich die Lüftungsschlitze des Akkus mit einem weichen, sauberen und trockenen Pinsel.

Eine wesentlich verkürzte Betriebszeit nach der Aufladung zeigt an, dass der Akku verbraucht ist und ersetzt werden muss.

**Fehlersuche**

Symptome	Mögliche Ursache	Abhilfe
Heckenschere läuft nicht	Akku entladen	Akku laden, siehe auch „Hinweise zum Laden“
	Akku nicht richtig eingesetzt	Sicherstellen, dass beide Verriegelungsstufen eingerastet sind
Heckenschere läuft mit Unterbrechungen	Interne Verkabelung des Gartengerätes defekt	Kundendienst aufsuchen
	Ein-/Ausschalter defekt	Kundendienst aufsuchen
	Drehrichtung des Motors wechselt ständig und steht nach ca. 3 s still	siehe „Arbeitshinweise“ (Anti-Blockier-Mechanismus)
Motor läuft, Messer bleiben stehen	Interner Fehler	Kundendienst aufsuchen

Symptome	Mögliche Ursache	Abhilfe
Messer werden heiß	Messer stumpf	Messerbalken schleifen lassen
	Messer hat Scharfen	Messerbalken überprüfen lassen
	Zu viel Reibung wegen fehlender Schmierung	Mit Schmieröl einsprühen
Messer bewegt sich nicht	Akku entladen	Akku laden, siehe auch „Hinweise zum Laden“
	Gartengerät defekt	Kundendienst aufsuchen
Starke Vibrationen/Geräusche	Gartengerät defekt	Kundendienst aufsuchen
Schnittdauer pro Akku-Ladung gering	Zu viel Reibung wegen fehlender Schmierung	Mit Schmieröl einsprühen
	Messer muss gereinigt werden	Messer reinigen
	schlechte Schneidtechnik	siehe „Arbeitshinweise“ (Bild 5)
	Akku nicht voll geladen	Akku laden, siehe auch „Hinweise zum Laden“
Die Messer bewegen sich langsam oder der Anti-Blockier-Mechanismus funktioniert nicht	Akku entladen	Akku laden, siehe auch „Hinweise zum Laden“
	Akku außerhalb des zulässigen Temperaturbereiches gelagert	Lassen Sie den Akku auf Raumtemperatur erwärmen (innerhalb des zulässigen Temperaturbereiches von 0 – 45 °C)
Die LED-Anzeige am Ladegerät leuchtet dauerhaft Kein Ladevorgang möglich	Akku nicht (richtig) aufgesetzt	Akku korrekt auf Ladegerät aufsetzen
	Akkukontakte verschmutzt	Akkukontakte reinigen; z. B. durch mehrfaches Ein- und Ausstecken des Akkus, ggf. Akku ersetzen
	Akku defekt	Akku ersetzen
Die LED-Anzeige am Ladegerät leuchtet nicht	Netzstecker des Ladegerätes nicht (richtig) eingesteckt	Netzstecker (vollständig) in die Steckdose einstecken
	Steckdose, Netzkabel oder Ladegerät defekt	Netzspannung überprüfen, Ladegerät ggf. von einer autorisierten Kundendienststelle für Bosch-Elektrowerkzeuge überprüfen lassen

## Kundendienst und Anwendungsberatung

### www.bosch-garden.com

Geben Sie bei allen Rückfragen und Ersatzteilbestellungen bitte unbedingt die 10-stellige Sachnummer laut Typenschild des Gartengerätes an.

#### Deutschland

Robert Bosch Power Tool GmbH  
Servicezentrum Elektrowerkzeuge  
Zur Luhne 2  
37589 Kalefeld – Willershausen  
Unter [www.bosch-pt.com](http://www.bosch-pt.com) können Sie online Ersatzteile bestellen oder Reparaturen anmelden.  
Kundendienst: Tel.: (0711) 40040480  
Fax: (0711) 40040481  
E-Mail: [Servicezentrum.Elektrowerkzeuge@de.bosch.com](mailto:Servicezentrum.Elektrowerkzeuge@de.bosch.com)  
Anwendungsberatung: Tel.: (0711) 40040480  
Fax: (0711) 40040482  
E-Mail: [kundenberatung.ew@de.bosch.com](mailto:kundenberatung.ew@de.bosch.com)

#### Österreich

Unter [www.bosch-pt.at](http://www.bosch-pt.at) können Sie online Ersatzteile bestellen.  
Tel.: (01) 797222010  
Fax: (01) 797222011  
E-Mail: [service.elektrowerkzeuge@at.bosch.com](mailto:service.elektrowerkzeuge@at.bosch.com)

#### Schweiz

Unter [www.bosch-pt.com/ch/de](http://www.bosch-pt.com/ch/de) können Sie online Ersatzteile bestellen.  
Tel.: (044) 8471511  
Fax: (044) 8471551  
E-Mail: [Aftersales.Service@de.bosch.com](mailto:Aftersales.Service@de.bosch.com)

#### Luxemburg

Tel.: +32 2 588 0589  
Fax: +32 2 588 0595  
E-Mail: [outillage.gereedschap@be.bosch.com](mailto:outillage.gereedschap@be.bosch.com)

## 12 | English

## Transport

Die enthaltenen Li-Ionen-Akkus unterliegen den Anforderungen des Gefahrgutrechts. Die Akkus können durch den Benutzer ohne weitere Auflagen auf der Straße transportiert werden.

Beim Versand durch Dritte (z.B.: Lufttransport oder Spedition) sind besondere Anforderungen an Verpackung und Kennzeichnung zu beachten. Hier muss bei der Vorbereitung des Versandstückes ein Gefahrgut-Experte hinzugezogen werden.

Versenden Sie Akkus nur, wenn das Gehäuse unbeschädigt ist. Kleben Sie offene Kontakte ab und verpacken Sie den Akku so, dass er sich nicht in der Verpackung bewegt.

Bitte beachten Sie auch eventuelle weiterführende nationale Vorschriften.

## Entsorgung

Elektrowerkzeuge, Zubehör und Verpackungen sollen einer umweltgerechten Wiederverwertung zugeführt werden.

Werfen Sie Gartengeräte, Ladegeräte und Akkus/Batterien nicht in den Hausmüll!

### Nur für EU-Länder:



Gemäß der europäischen Richtlinie 2012/19/EU müssen nicht mehr gebrauchsfähige Elektro- und Elektronikgeräte und gemäß der europäischen Richtlinie 2006/66/EG müssen defekte oder verbrauchte Akkus/Batterien getrennt gesammelt und einer umweltgerechten Wiederverwertung zugeführt werden.

Nicht mehr gebrauchsfähige Akkus/Batterien können direkt abgegeben werden bei:

### Deutschland

Recyclingzentrum Elektrowerkzeuge  
Osteroder Landstraße 3  
37589 Kalefeld

### Schweiz

Batrec AG  
3752 Wimmis BE

### Akkus/Batterien:

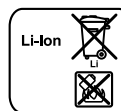

### Li-Ion:

Bitte beachten Sie die Hinweise im Abschnitt „Transport“.

Änderungen vorbehalten.

## English

## Safety Notes

### Explanation of symbols



Read instruction manual.



Do not use the machine in the rain or leave it outdoors when it is raining.



Remove battery before adjusting or cleaning, and before leaving the machine unattended for any period.

### General Power Tool Safety Warnings

**WARNING** Read all safety warnings and all instructions. Failure to follow the warnings and instructions may result in electric shock, fire and/or serious injury.

### Save all warnings and instructions for future reference.

The term “power tool” in the warnings refers to your mains-operated (corded) power tool or battery-operated (cordless) power tool.

### Work area safety

- ▶ **Keep work area clean and well lit.** Cluttered or dark areas invite accidents.
- ▶ **Do not operate power tools in explosive atmospheres, such as in the presence of flammable liquids, gases or dust.** Power tools create sparks which may ignite the dust or fumes.
- ▶ **Keep children and bystanders away while operating a power tool.** Distractions can cause you to lose control.

### Electrical safety

- ▶ **Power tool plugs must match the outlet. Never modify the plug in any way. Do not use any adapter plugs with earthed (grounded) power tools.** Unmodified plugs and matching outlets will reduce risk of electric shock.
- ▶ **Avoid body contact with earthed or grounded surfaces, such as pipes, radiators, ranges and refrigerators.** There is an increased risk of electric shock if your body is earthed or grounded.
- ▶ **Do not expose power tools to rain or wet conditions.** Water entering a power tool will increase the risk of electric shock.
- ▶ **Do not abuse the cord. Never use the cord for carrying, pulling or unplugging the power tool. Keep cord away from heat, oil, sharp edges and moving parts.** Damaged or entangled cords increase the risk of electric shock.
- ▶ **When operating a power tool outdoors, use an extension cord suitable for outdoor use.** Use of a cord suitable for outdoor use reduces the risk of electric shock.

- ▶ **If operating a power tool in a damp location is unavoidable, use a residual current device (RCD) protected supply.** Use of an RCD reduces the risk of electric shock.

### Personal safety

- ▶ **Stay alert, watch what you are doing and use common sense when operating a power tool. Do not use a power tool while you are tired or under the influence of drugs, alcohol or medication.** A moment of inattention while operating power tools may result in serious personal injury.
- ▶ **Use personal protective equipment. Always wear eye protection.** Protective equipment such as dust mask, non-skid safety shoes, hard hat, or hearing protection used for appropriate conditions will reduce personal injuries.
- ▶ **Prevent unintentional starting. Ensure the switch is in the off-position before connecting to power source and/or battery pack, picking up or carrying the tool.** Carrying power tools with your finger on the switch or energising power tools that have the switch on invites accidents.
- ▶ **Remove any adjusting key or wrench before turning the power tool on.** A wrench or a key left attached to a rotating part of the power tool may result in personal injury.
- ▶ **Do not overreach. Keep proper footing and balance at all times.** This enables better control of the power tool in unexpected situations.
- ▶ **Dress properly. Do not wear loose clothing or jewellery. Keep your hair, clothing and gloves away from moving parts.** Loose clothes, jewellery or long hair can be caught in moving parts.
- ▶ **If devices are provided for the connection of dust extraction and collection facilities, ensure these are connected and properly used.** Use of dust collection can reduce dust-related hazards.

### Power tool use and care

- ▶ **Do not force the power tool. Use the correct power tool for your application.** The correct power tool will do the job better and safer at the rate for which it was designed.
- ▶ **Do not use the power tool if the switch does not turn it on and off.** Any power tool that cannot be controlled with the switch is dangerous and must be repaired.
- ▶ **Disconnect the plug from the power source and/or the battery pack from the power tool before making any adjustments, changing accessories, or storing power tools.** Such preventive safety measures reduce the risk of starting the power tool accidentally.
- ▶ **Store idle power tools out of the reach of children and do not allow persons unfamiliar with the power tool or these instructions to operate the power tool.** Power tools are dangerous in the hands of untrained users.
- ▶ **Maintain power tools. Check for misalignment or binding of moving parts, breakage of parts and any other condition that may affect the power tool's operation. If damaged, have the power tool repaired before use.** Many accidents are caused by poorly maintained power tools.

- ▶ **Keep cutting tools sharp and clean.** Properly maintained cutting tools with sharp cutting edges are less likely to bind and are easier to control.

- ▶ **Use the power tool, accessories and tool bits etc. in accordance with these instructions, taking into account the working conditions and the work to be performed.** Use of the power tool for operations different from those intended could result in a hazardous situation.

### Battery tool use and care

- ▶ **Recharge only with the charger specified by the manufacturer.** A charger that is suitable for one type of battery pack may create a risk of fire when used with another battery pack.
- ▶ **Use power tools only with specifically designated battery packs.** Use of any other battery packs may create a risk of injury and fire.
- ▶ **When battery pack is not in use, keep it away from other metal objects, like paper clips, coins, keys, nails, screws or other small metal objects, that can make a connection from one terminal to another.** Shorting the battery terminals together may cause burns or a fire.
- ▶ **Under abusive conditions, liquid may be ejected from the battery; avoid contact. If contact accidentally occurs, flush with water. If liquid contacts eyes, additionally seek medical help.** Liquid ejected from the battery may cause irritation or burns.

### Service

- ▶ **Have your power tool serviced by a qualified repair person using only identical replacement parts.** This will ensure that the safety of the power tool is maintained.

### Hedge trimmer safety warnings

- ▶ **Keep all parts of the body away from the cutter blade. Do not remove cut material or hold material to be cut when blades are moving. Make sure the switch is off when clearing jammed material.** A moment of inattention while operating the hedge trimmer may result in serious personal injury.
- ▶ **Carry the hedge trimmer by the handle with the cutter blade stopped. When transporting or storing the hedge trimmer always fit the cutting device cover.** Proper handling of the hedge trimmer will reduce possible personal injury from the cutter blades.
- ▶ **Hold power tool by insulated gripping surfaces only, because the cutter blade may contact hidden wiring.** Cutter blades contacting a "live" wire may make exposed metal parts of the power tool "live" and could give the operator an electric shock.

### Additional safety warnings

- ▶ This tool is not intended for use by persons (including children) with reduced physical, sensory or mental capabilities, or lack of experience and knowledge, unless they have been given supervision or instruction concerning use of the appliance by a person responsible for their safety.

## 14 | English

Children should be supervised to ensure that they do not play with the appliance.

- ▶ **When working with the machine, always hold it firmly with both hands and provide for a secure stance.** The power tool is guided more secure with both hands.
- ▶ **Always ensure all handles and guards are fitted when using the machine.** Never attempt to use an incomplete machine or one fitted with an unauthorized modification.
- ▶ **Always lubricate the cutting blade with protective spray before use.**
- ▶ **Wait until the machine has come to a standstill before placing it down.**
- ▶ Other persons and animals should remain at a distance of 3 metres or more when the machine is being used. The operator is responsible for third persons in the working area.
- ▶ Never grasp the blade of the hedgecutter.
- ▶ Children or persons unfamiliar with these instructions must not operate the hedgecutter. Local regulations may restrict the age of the operator.
- ▶ Never cut a hedge while people, especially children or pets, are nearby.
- ▶ The user is responsible for accidents or hazards occurring to other people or their property.
- ▶ Do not operate the hedgecutter when barefoot or wearing open sandals, always wear substantial footwear and long trousers. The use of sturdy gloves, non-skid footwear and safety glasses is recommended. Do not wear loose clothing or jewellery which can be caught in moving parts.
- ▶ Thoroughly inspect the area where the hedge trimmer is to be used and remove all wires and other foreign objects.
- ▶ Prior to operation, check cutter blades, blade bolts and cutter assembly for wear or damage. Do not operate with a damaged or excessively worn cutting device.
- ▶ Know how to stop the hedge trimmer quickly in an emergency.
- ▶ Cut a hedge only in daylight or in good artificial light.
- ▶ Never operate the hedgecutter with defective guards or without the guard in place.
- ▶ Always ensure all handles and guards supplied are fitted when using the hedgecutter. Never attempt to use an incomplete hedgecutter or one with an unauthorised modification.
- ▶ Never hold the hedgecutter by the guard.
- ▶ While operating the hedgecutter always be sure of a safe and secure operating position at all times, especially when using steps or a ladder.
- ▶ Always be aware of your surroundings and stay alert for possible hazards that you may not hear whilst operating the hedgecutter.
- ▶ Keep all nuts, bolts and screws tight to ensure that the hedgecutter is always in a safe working condition.
- ▶ The hedgecutter should be stored in a dry, high or locked up place out of the reach of children.
- ▶ Replace worn or damaged parts for safety.

- ▶ Do not attempt to repair the machine unless you are qualified to do so.
- ▶ Ensure replacement parts fitted are Bosch approved.

## Recommendations for Optimal Handling of the Battery

- ▶ **Ensure the switch is in the off position before inserting battery pack.** Inserting the battery pack into machines that have the switch on can cause accidents.
- ▶ **Use only Bosch battery packs intended specifically for the machine.** Use of any other battery packs may create a risk of injury and fire.
- ▶ **Do not open the battery.** Danger of short-circuiting.



**Protect the battery against heat, e. g., against continuous intense sunlight, fire, water, and moisture.** Danger of explosion.



- ▶ **In case of damage and improper use of the battery, vapours may be emitted. Ventilate the area and seek medical help in case of complaints.** The vapours can irritate the respiratory system.
- ▶ **Use the battery only in conjunction with your Bosch product.** This measure alone protects the battery against dangerous overload.
- ▶ **The battery can be damaged by pointed objects such as nails or screwdrivers or by force applied externally.** An internal short circuit can occur and the battery can burn, smoke, explode or overheat.
- ▶ **Do not short-circuit the battery.** There is danger of explosion.
- ▶ Protect the battery against moisture and water.
- ▶ Store the battery only within a temperature range between  $-20\text{ }^{\circ}\text{C}$  and  $50\text{ }^{\circ}\text{C}$ . As an example, do not leave the battery in the car in summer.
- ▶ Occasionally clean the venting slots of the battery using a soft, clean and dry brush.

## Safety Warnings for Battery Chargers



**Read all safety warnings and all instructions.** Failure to follow the warnings and instructions may result in electric shock, fire and/or serious injury.

### Save these instructions.

Use the battery charger only when you fully understand and can perform all functions without limitation, or have received appropriate instructions.

► **This charger is not intended for use by children and persons with physical, sensory or mental limitations or a lack of experience or knowledge. This charger can be used by children aged 8 and above and by persons who have physical, sensory or mental limitations or a lack of experience or knowledge if a person responsible for their safety supervises them or has instructed them in the safe operation of the charger and they understand the associated dangers.** Otherwise, there is a danger of operating errors and injuries.

► **Supervise children during use, cleaning and maintenance.** This will ensure that children do not play with the charger.

► **Only charge Bosch lithium-ion batteries with a capacity of 1.3 Ah or more (10 battery cells or more). The battery voltage must match the battery charging voltage of the charger. Do not charge non-rechargeable batteries.** Otherwise there is danger of fire and explosion.



**Keep the battery charger away from rain or moisture.** Penetration of water in the battery charger increases the risk of an electric shock.

► **Only charge Bosch lithium-ion batteries. The battery voltage must match the battery charging voltage of the charger.** Otherwise there is danger of fire and explosion.

► **Keep the battery charger clean.** Contamination can lead to danger of an electric shock.

► **Before each use, check the battery charger, cable and plug. If damage is detected, do not use the battery charger. Never open the battery charger yourself. Have repairs performed only by a qualified technician and only using original spare parts.** Damaged battery chargers, cables and plugs increase the risk of an electric shock.

► **Do not operate the battery charger on easily inflammable surfaces (e. g., paper, textiles, etc.) or surroundings.** The heating of the battery charger during the charging process can pose a fire hazard.

► **Do not cover the ventilation slots of the battery charger.** Otherwise, the battery charger can overheat and no longer operate properly.

**Products sold in GB only:** Your product is fitted with a BS 1363/A approved electric plug with internal fuse (ASTA approved to BS 1362).

If the plug is not suitable for your socket outlets, it should be cut off and an appropriate plug fitted in its place by an authorised customer service agent. The replacement plug should have the same fuse rating as the original plug.

The severed plug must be disposed of to avoid a possible shock hazard and should never be inserted into a mains socket elsewhere.

#### Maintenance

► **Remove battery before adjusting or cleaning, and before leaving the machine unattended for any period.**

Always wear gardening gloves when handling or working near the sharp blades.

► **For safe and proper working, always keep the garden product clean.**

► Examine the machine and replace worn or damaged parts for safety.

► Keep all nuts, bolts and screws tight to be sure that the machine is in safe working condition.





► Ensure replacement parts fitted are Bosch approved.

► Always lubricate the cutting blade with protective spray before storage.

► **Always lubricate the cutting blade with protective spray before use.**

#### Symbols

The following symbols are important for reading and understanding the operating instructions. Please take note of the symbols and their meaning. The correct interpretation of the symbols will help you to use the garden product in a better and safer manner.

Symbol	Meaning
	Wear protective gloves
	Wear safety glasses/goggles
	Movement direction
	Reaction direction

## 16 | English

Symbol	Meaning
	Weight
	Switching On
	Switching Off
	Audible noise
	Prohibited action
	Accessories/Spare Parts

**Intended Use**

The machine is intended for cutting and trimming hedges and bushes in domestic use.

**Technical Data**

Cordless hedge trimmer		Advanced HedgeCut 36	AHS 54-20 LI
Article number		3 600 H4A 100	3 600 H4A 100
No-load stroke rate	min <sup>-1</sup>	2000	2000
Cutting length	mm	540	540
Tooth opening	mm	20	20
Weight according to EPTA-Procedure 01:2014	kg	3.5/3.6*	3,5/3,6*
Serial number	see type plate on the garden product		
<b>Battery</b>		<b>Li-Ion</b>	<b>Li-Ion</b>
Article number			
- 1.3 Ah		2 607 336 631	2 607 336 631
- 2.0 Ah		1 607 A35 02V	1 607 A35 02V
Rated voltage	V=	36	36
Capacity			
- 2 607 336 631	Ah	1.3	1,3
- 1 607 A35 02V	Ah	2.0	2,0
Number of battery cells		10	10
<b>Battery Charger</b>		<b>AL 3620 CV Professional</b>	<b>AL 3620 CV Professional</b>
Article number	EU	2 607 225 657	2 607 225 657
	UK	2 607 225 659	2 607 225 659
	AU	2 607 225 661	2 607 225 661
Charging current	A	2.0	2,0
Charging period (battery discharged)			
- 1.3 Ah	min	55	55
- 2.0 Ah	min	69	69
Allowable charging temperature range	°C	0 – 45	0 – 45
Weight according to EPTA-Procedure 01:2014	kg	0.56	0,56
Protection class		□/II	□/II

\* depending on the battery pack being used



English | 17

Cordless hedge trimmer		Advanced HedgeCut 36	AHS 54-20 LI
Battery Charger		AL 3640 CV Professional	AL 3640 CV Professional
Article number	EU	2 607 225 099	2 607 225 099
	UK	2 607 225 101	2 607 225 101
	AU	2 607 225 103	2 607 225 103
Charging current	A	4.0	4.0
Charging period (battery discharged)		(80%) 100%	(80%) 100%
- 1.3 Ah	min	(15) 45	(15) 45
- 2.0 Ah	min	(25) 45	(25) 45
Allowable charging temperature range	°C	0–45	0–45
Weight according to EPTA-Procedure 01:2014	kg	1.0	1.0
Protection class		□ / II	□ / II

\* depending on the battery pack being used

► **Do not use 4.0 Ah battery with this power tool.**

## Noise/Vibration Information

Sound emission values determined according to EN 60745-2-15.

Typically the A-weighted noise levels of the product are:  
Sound pressure level 67 dB(A); sound power level 87 dB(A).  
Uncertainty K = 3 dB.

### Wear hearing protection!

Vibration total values  $a_h$  (triax vector sum) and uncertainty K determined according to EN 60745-2-15:  
 $a_h = 2.5 \text{ m/s}^2$ ,  $K = 1.5 \text{ m/s}^2$ .

The vibration level given in this information sheet has been measured in accordance with a standardised test given in EN 60745 and may be used to compare one tool with another. It may be used for a preliminary assessment of exposure. The declared vibration emission level represents the main applications of the tool. However if the tool is used for different applications, with different accessories or insertion tools or is poorly maintained, the vibration emission may differ. This may significantly increase the exposure level over the total working period.

An estimation of the level of exposure to vibration should also take into account the times when the tool is switched off or when it is running but not actually doing the job. This may significantly reduce the exposure level over the total working period.

Identify additional safety measures to protect the operator from the effects of vibration such as: maintain the tool and the accessories, keep the hands warm, organisation of work patterns.

## Mounting and Operation

Action	Figure	Page
Delivery Scope	1	280
Battery Charging	2	280
Inserting the battery	2	280
Battery Charge Indicator	3	280

Action	Figure	Page
Starting	4	281
Stopping	4	281
Working Advice	5	281
Removing the Battery	6	282
Maintenance and Cleaning	6	282
Storage and Transport	7	282
Selecting Accessories	8	282

## Initial Operation

### For Your Safety

- **Warning: Switch off and remove battery from machine before adjusting or cleaning.**
- **The blades continue to move for a fraction of a second after the hedgecutter is switched off.**
- **Do not touch the moving blades.**

### Battery Charging

- **Do not use other battery chargers.** The supplied battery charger is designed for the Lithium-Ion battery in your garden product.
- **Observe the mains voltage!** The voltage of the power supply must correspond with the data given on the nameplate of the battery charger. Battery chargers marked with 230 V can also be operated with 220 V.

The battery is equipped with temperature monitoring that allows charging only in the temperature range between 0 °C and 45 °C. In this manner, a high battery service life is achieved.

**Note:** The battery supplied is partially charged. To ensure full capacity of the battery, completely charge the battery in the battery charger before using your power tool for the first time.

The lithium-ion battery can be charged at any time without reducing its service life. Interrupting the charging procedure does not damage the battery.

## 18 | English

The “Electronic Cell Protection (ECP)” protects the lithium-ion battery against deep discharging. When the battery is run down or discharged, the garden product is shut off by means of a protective circuit: The garden product no longer operates.

**⚠ IMPORTANT** Do not continue to press the On/Off switch after the garden product has been automatically switched off. The battery can be damaged.

### Charging Procedure

The charging procedure starts as soon as the mains plug of the battery charger is plugged into the socket outlet and the battery is inserted into the charging compartment.

Due to the intelligent charging method, the charging condition of the battery is automatically detected and the battery is charged with the optimum charging current, depending on battery temperature and voltage.

This gives longer life to the battery and always leaves it fully charged when kept in the charger for storage.

### Rapid-charging Procedure

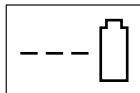

The rapid-charging procedure is indicated by **flashing of the green charge control LED**.

Indication element of the battery: During the charging procedure, the three green LEDs light up one after the other and briefly go out. The battery is fully charged when the three green LEDs light up continuously. The three LEDs go out again approx. 5 minutes after the battery has been fully charged.

**Note:** The rapid-charging procedure is only possible when the battery temperature is within the allowable charging temperature range, see section “Technical Data”.

### Battery Charged



**Continuous lighting of the green charge control LED** signals that the battery is fully charged.

Additionally, a signal tone sounds for approx. 2 seconds, which acoustically indicates that the battery is fully charged.

Afterwards, the battery can be removed for immediate use.

With no battery inserted, **continuous lighting of the green charge control LED** indicates that the mains plug is plugged into the socket and that the battery charger is ready for operation.

### Battery Temperature below 0 °C or above 45 °C

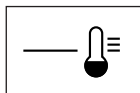

**Continuous lighting of the red LED** indicates that the battery temperature is not within the rapid-charging temperature range of 0 °C – 45 °C. As soon as

the allowable temperature range is reached, the battery charger automatically switches to rapid charging.

When the battery is not within the allowable temperature range, the red battery LED lights up when inserting the battery into the battery charger.

### No charging procedure possible

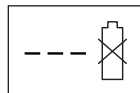

If a different malfunction of the charging procedure is present, this will be indicated through **flashing of the red charge control LED**.

The charging procedure cannot be started and the battery cannot be charged (see section “Troubleshooting”).

### Charging Advice

With continuous or several repetitive charging cycles without interruption, the charger can warm up. This is not meaningful and does not indicate a technical defect of the battery charger.

A significantly reduced working period after charging indicates that the battery is used and must be replaced.

Observe the notes for disposal.

### Battery Cooling (Active Air Cooling)

The fan control integrated in the battery charger controls the temperature of the inserted battery. When the battery temperature is above 30 °C, a fan cools down the battery to the optimal charging temperature. The switched-on fan produces a fan noise.

The battery temperature is within the optimal charging temperature range when the fan is not running. Another reason for a non working fan might be that it is defective. In this case, the charging time of the battery might be extended.

## Working Advice

### Sawing Function

Although the tooth opening allows wood to be cut up to Ø 20 mm, the tip of the blade is designed to cut wood up to Ø 25 mm.

### Anti Blocking

If the blade stalls on a tough material, the load of the motor increases. The intelligent micro-electronics senses this overload condition and repeatedly reverses the motor, in order to prevent stalling and to cut the material through.

This audible reversing cut action continues for up to 3 s.

After cutting through, the garden product continues in its normal mode, or in case the overload condition continues the blades automatically stop in the open position (e. g. in case a piece of metal fence accidentally blocks the garden product).

### Inserting and removing the battery pack

The battery is equipped with two locking levels that should prevent the battery from falling out when pushing the battery unlocking button unintentionally. As long as the battery is inserted in the garden product, it is held in position by means of a spring.

**Note:** The garden product will not operate unless both locking levels are engaged.

### Battery Charge-control Indication

The battery is equipped with a charge-control indicator which indicates its charge condition. The charge-control indicator consists of 3 green LEDs.

Press the button to actuate the charge-control indicator. After approx. 5 seconds, the charge-control indicator goes out automatically.

The charge condition can also be checked when the battery is removed.

LED Indicators	Battery Capacity
Continuous lighting of 3 green LEDs	≥ 2/3
Continuous lighting of 2 green LEDs	≥ 1/3
Continuous lighting of 1 green LED	≤ 1/3
Flashing of 1 green LED	Reserve

When no LED lights up after actuating the button, the battery is defective and must be replaced.

For safety reasons, the charge condition of the battery can only be checked when the garden product is at a standstill.

During the charging procedure, the three green LEDs light up one after the other and briefly go out. The battery is fully charged when the three green LEDs light up continuously. The three LEDs go out again approx. 5 minutes after the battery has been fully charged.

### Temperature Control Indicator

The red LED signals that the battery or the electronics of the garden product (with battery inserted) are not within the optimum temperature range. When this occurs the garden product will not operate or not at full capacity.

### Temperature Control of the Battery

The red LED flashes when you press the button or the On/Off switch (with battery inserted): The battery is outside of the permitted operating temperature range.

The battery switches off at a temperature above 70 °C until the optimum temperature range is reached again.

### Battery Maintenance

Use the following procedures to enable optimum usage of the battery:

- Protect the battery against moisture and water.
- Store the battery only within a temperature range between –20 °C and 50 °C. As an example, do not leave the battery in the car in summer.
- Do not leave the battery in the product in direct sunlight.
- The ideal storage condition for the battery is 5 °C.
- Occasionally clean the venting slots of the battery using a soft, clean and dry brush.

A significantly reduced working period after charging indicates that the battery is used and must be replaced.

## Troubleshooting



Problem	Possible Cause	Corrective Action
Hedgecutter does not operate	Battery discharged	Recharge battery; also see "Battery Charging"
	Battery not fully connected	Ensure both locking levels are engaged
Hedgecutter operates intermittently	Internal wiring of machine damaged	Contact Service Agent
	On/Off switch defective	Contact Service Agent
	Motor reverses repeatedly then stops after 3 s.	see "Working Advice" (Anti Blocking)
Motor runs but blades remain stationary	Internal fault	Contact Service Agent
Cutting blade hot	Cutting blade blunt	Have blade sharpened
	Cutting blade has dents	Have blade inspected/overhauled
	Too much friction, due to lack of lubricant	Apply lubricant spray
Blade will not move	Battery discharged	Recharge battery; also see "Battery Charging"
	Machine defective	Contact Service Agent
Excessive vibrations/noise	Machine defective	Contact Service Agent

## 20 | English

Problem	Possible Cause	Corrective Action
Cutting time per battery charge too low	Too much friction, due to lack of lubricant	Apply lubricant spray
	Blade needs cleaning	Clean blade
	Poor cutting technique	see "Working Advice" (figure 5)
	Battery not fully charged	Recharge battery; also see "Battery Charging"
The blades are running slow or the anti blocking feature is not functioning	Battery discharged	Recharge battery; also see "Battery Charging"
	Battery stored outside of battery temperature	Allow battery to warm naturally to room temperature (within battery operating temperature 0 – 45 °C)
Continuous lighting of the charge control LED on battery charger	Battery not (properly) inserted	Properly insert battery into battery charger
No charging procedure possible	Battery contacts contaminated	Clean the battery contacts (e.g. by inserting and removing the battery several times) or replace the battery
	Battery pack defective	Replace the battery
Charge control LED of battery charger does not light up	Mains plug of battery charger not plugged in (properly)	Insert mains plug (fully) into the socket outlet
	Socket outlet, mains cable or battery charger defective	Check the mains voltage; have the battery charger checked by an authorised after-sales service agent for Bosch power tools

## After-sales Service and Application Service

### [www.bosch-garden.com](http://www.bosch-garden.com)

In all correspondence and spare parts orders, please always include the 10-digit article number given on the type plate of the garden product.

#### Great Britain

Robert Bosch Ltd. (B.S.C.)  
P.O. Box 98  
Broadwater Park  
North Orbital Road  
Denham  
Uxbridge  
UB 9 5HJ

At [www.bosch-pt.co.uk](http://www.bosch-pt.co.uk) you can order spare parts or arrange the collection of a product in need of servicing or repair.

Tel. Service: (0344) 7360109

E-Mail: [boschservicecentre@bosch.com](mailto:boschservicecentre@bosch.com)

#### Ireland

Origo Ltd.  
Unit 23 Magna Drive  
Magna Business Park  
City West  
Dublin 24  
Tel. Service: (01) 4666700  
Fax: (01) 4666888

#### Australia, New Zealand and Pacific Islands

Robert Bosch Australia Pty. Ltd.  
Power Tools  
Locked Bag 66  
Clayton South VIC 3169  
Customer Contact Center  
Inside Australia:  
Phone: (01300) 307044  
Fax: (01300) 307045  
Inside New Zealand:  
Phone: (0800) 543353  
Fax: (0800) 428570  
Outside AU and NZ:  
Phone: +61 3 95415555  
[www.bosch.com.au](http://www.bosch.com.au)

#### Republic of South Africa

**Customer service**  
Hotline: (011) 6519600

#### Gauteng – BSC Service Centre

35 Roper Street, New Centre  
Johannesburg  
Tel.: (011) 4939375  
Fax: (011) 4930126  
E-Mail: [bsctools@icon.co.za](mailto:bsctools@icon.co.za)

#### KZN – BSC Service Centre

Unit E, Almar Centre  
143 Crompton Street  
Pinetown  
Tel.: (031) 7012120  
Fax: (031) 7012446  
E-Mail: [bsc.dur@za.bosch.com](mailto:bsc.dur@za.bosch.com)

**Western Cape – BSC Service Centre**

Democracy Way, Prosperity Park  
Milnerton  
Tel.: (021) 5512577  
Fax: (021) 5513223  
E-Mail: bsc@zsd.co.za

**Bosch Headquarters**

Midrand, Gauteng  
Tel.: (011) 6519600  
Fax: (011) 6519880  
E-Mail: rbsa-hq.pts@za.bosch.com

**Transport**

The contained lithium-ion batteries are subject to the Dangerous Goods Legislation requirements. The user can transport the batteries by road without further requirements.

When being transported by third parties (e.g.: air transport or forwarding agency), special requirements on packaging and labelling must be observed. For preparation of the item being shipped, consulting an expert for hazardous material is required.

Dispatch batteries only when the housing is undamaged. Tape or mask off open contacts and pack up the battery in such a manner that it cannot move around in the packaging. Please also observe possibly more detailed national regulations.

**Disposal**

The machine, accessories and packaging should be sorted for environmental-friendly recycling.

Do not dispose of garden products, battery chargers and batteries/rechargeable batteries into household waste!

**Only for EC countries:**

According to the European law 2012/19/EU, electrical and electronic equipments that are no longer usable, and according to the European law 2006/66/EC, defective or used battery packs/batteries, must be collected separately and disposed of in an environmentally correct manner.

Batteries no longer suitable for use can be directly returned at:

**Great Britain**

Robert Bosch Ltd. (B.S.C.)  
P.O. Box 98  
Broadwater Park  
North Orbital Road  
Denham  
Uxbridge  
UB 9 5HJ

At [www.bosch-pt.co.uk](http://www.bosch-pt.co.uk) you can order spare parts or arrange the collection of a product in need of servicing or repair.

Tel. Service: (0344) 7360109

E-Mail: [boschservicecentre@bosch.com](mailto:boschservicecentre@bosch.com)

**Battery packs/batteries:****Li-Ion:**

Please observe the instructions in section "Transport".

Subject to change without notice.

**Français****Avertissements de sécurité****Explication des symboles**

Lisez soigneusement ces instructions d'utilisation.



N'utilisez l'outil de jardin pas par temps de pluie et ne l'exposez pas à la pluie.



Sortir la batterie avant d'effectuer des travaux de réglage ou de nettoyage sur l'outil de jardinage ou si l'outil de jardinage reste sans surveillance pour un certain temps.

**Avertissements de sécurité généraux pour l'outil**

**AVERTISSEMENT Lire tous les avertissements de sécurité et toutes les instructions.** Ne pas suivre les avertissements et instructions peut donner lieu à un choc électrique, un incendie et/ou une blessure sérieuse.

**Conserver tous les avertissements et toutes les instructions pour pouvoir s'y reporter ultérieurement.**

Le terme « outil » dans les avertissements fait référence à votre outil électrique alimenté par le secteur (avec cordon d'alimentation) ou votre outil fonctionnant sur batterie (sans cordon d'alimentation).

**Sécurité de la zone de travail**

- ▶ **Conserver la zone de travail propre et bien éclairée.** Les zones en désordre ou sombres sont propices aux accidents.
- ▶ **Ne pas faire fonctionner les outils électriques en atmosphère explosive, par exemple en présence de liquides inflammables, de gaz ou de poussières.** Les outils électriques produisent des étincelles qui peuvent enflammer les poussières ou les fumées.
- ▶ **Maintenir les enfants et les personnes présentes à l'écart pendant l'utilisation de l'outil.** Les distractions peuvent vous faire perdre le contrôle de l'outil.

### Sécurité électrique

- ▶ **Il faut que les fiches de l'outil électrique soient adaptées au socle. Ne jamais modifier la fiche de quelque façon que ce soit. Ne pas utiliser d'adaptateurs avec des outils à branchement de terre.** Des fiches non modifiées et des socles adaptés réduiront le risque de choc électrique.
- ▶ **Éviter tout contact du corps avec des surfaces reliées à la terre telles que les tuyaux, les radiateurs, les cuisinières et les réfrigérateurs.** Il existe un risque accru de choc électrique si votre corps est relié à la terre.
- ▶ **Ne pas exposer les outils à la pluie ou à des conditions humides.** La pénétration d'eau à l'intérieur d'un outil augmentera le risque de choc électrique.
- ▶ **Ne pas maltraiter le cordon. Ne jamais utiliser le cordon pour porter, tirer ou débrancher l'outil. Maintenir le cordon à l'écart de la chaleur, du lubrifiant, des arêtes ou des parties en mouvement.** Les cordons endommagés ou emmêlés augmentent le risque de choc électrique.
- ▶ **Lorsqu'on utilise un outil à l'extérieur, utiliser un prolongateur adapté à l'utilisation extérieure.** L'utilisation d'un cordon adapté à l'utilisation extérieure réduit le risque de choc électrique.
- ▶ **Si l'usage d'un outil dans un emplacement humide est inévitable, utiliser une alimentation protégée par un dispositif à courant différentiel résiduel (RCD).** L'usage d'un RCD réduit le risque de choc électrique.

### Sécurité des personnes

- ▶ **Rester vigilant, regarder ce que vous êtes en train de faire et faire preuve de bon sens dans l'utilisation de l'outil. Ne pas utiliser un outil lorsque vous êtes fatigué ou sous l'emprise de drogues, d'alcool ou de médicaments.** Un moment d'inattention en cours d'utilisation d'un outil peut entraîner des blessures graves des personnes.
- ▶ **Utiliser un équipement de sécurité. Toujours porter une protection pour les yeux.** Les équipements de sécurité tels que les masques contre les poussières, les chaussures de sécurité antidérapantes, les casques ou les protections acoustiques utilisés pour les conditions appropriées réduiront les blessures des personnes.
- ▶ **Éviter tout démarrage intempestif. S'assurer que l'interrupteur est en position arrêt avant de brancher l'outil au secteur et/ou au bloc de batteries, de le ramasser ou de le porter.** Porter les outils en ayant le doigt sur l'interrupteur ou brancher des outils dont l'interrupteur est en position marche est source d'accidents.
- ▶ **Retirer toute clé de réglage avant de mettre l'outil en marche.** Une clé laissée fixée sur une partie tournante de l'outil peut donner lieu à des blessures de personnes.
- ▶ **Ne pas se précipiter. Garder une position et un équilibre adaptés à tout moment.** Cela permet un meilleur contrôle de l'outil dans des situations inattendues.
- ▶ **S'habiller de manière adaptée. Ne pas porter de vêtements amples ou de bijoux. Garder les cheveux, les vêtements et les gants à distance des parties en mouve-**

**ment.** Des vêtements amples, des bijoux ou les cheveux longs peuvent être pris dans des parties en mouvement.

- ▶ **Si des dispositifs sont fournis pour le raccordement d'équipements pour l'extraction et la récupération des poussières, s'assurer qu'ils sont connectés et correctement utilisés.** Utiliser des collecteurs de poussière peut réduire les risques dus aux poussières.

### Utilisation et entretien de l'outil

- ▶ **Ne pas forcer l'outil. Utiliser l'outil adapté à votre application.** L'outil adapté réalisera mieux le travail et de manière plus sûre au régime pour lequel il a été construit.
- ▶ **Ne pas utiliser l'outil si l'interrupteur ne permet pas de passer de l'état de marche à arrêt et vice versa.** Tout outil qui ne peut pas être commandé par l'interrupteur est dangereux et il faut le faire réparer.
- ▶ **Débrancher la fiche de la source d'alimentation en courant et/ou le bloc de batteries de l'outil avant tout réglage, changement d'accessoires ou avant de ranger l'outil.** De telles mesures de sécurité préventives réduisent le risque de démarrage accidentel de l'outil.
- ▶ **Conserver les outils à l'arrêt hors de la portée des enfants et ne pas permettre à des personnes ne connaissant pas l'outil ou les présentes instructions de le faire fonctionner.** Les outils sont dangereux entre les mains d'utilisateurs novices.
- ▶ **Observer la maintenance de l'outil. Vérifier qu'il n'y a pas de mauvais alignement ou de blocage des parties mobiles, des pièces cassées ou toute autre condition pouvant affecter le fonctionnement de l'outil. En cas de dommages, faire réparer l'outil avant de l'utiliser.** De nombreux accidents sont dus à des outils mal entretenus.
- ▶ **Garder affûtés et propres les outils permettant de couper.** Des outils destinés à couper correctement entretenus avec des pièces coupantes tranchantes sont moins susceptibles de bloquer et sont plus faciles à contrôler.
- ▶ **Utiliser l'outil, les accessoires et les lames etc., conformément à ces instructions, en tenant compte des conditions de travail et du travail à réaliser.** L'utilisation de l'outil pour des opérations différentes de celles prévues pourrait donner lieu à des situations dangereuses.

### Utilisation des outils fonctionnant sur batteries et précautions d'emploi

- ▶ **Ne recharger qu'avec le chargeur spécifié par le fabricant.** Un chargeur qui est adapté à un type de bloc de batteries peut créer un risque de feu lorsqu'il est utilisé avec un autre type de bloc de batteries.
- ▶ **N'utiliser les outils qu'avec des blocs de batteries spécifiquement désignés.** L'utilisation de tout autre bloc de batteries peut créer un risque de blessure et de feu.
- ▶ **Lorsqu'un bloc de batteries n'est pas utilisé, le maintenir à l'écart de tout autre objet métallique, par exemple trombones, pièces de monnaie, clés, clous, vis ou autres objets de petite taille qui peuvent donner lieu à une connexion d'une borne à une autre.** Le court-circuitage des bornes d'une batterie entre elles peut causer des brûlures ou un feu.

- ▶ **Dans de mauvaises conditions, du liquide peut être éjecté de la batterie ; éviter tout contact. En cas de contact accidentel, nettoyer à l'eau. Si le liquide entre en contact avec les yeux, rechercher en plus une aide médicale.** Le liquide éjecté des batteries peut causer des irritations ou des brûlures.

### Maintenance et entretien

- ▶ **Faire entretenir l'outil par un réparateur qualifié utilisant uniquement des pièces de rechange identiques.** Cela assurera que la sécurité de l'outil est maintenue.

### Consignes de sécurité pour taille-haies

- ▶ **N'approchez aucune partie du corps de la lame de coupe. Ne pas enlever le matériau coupé ou ne pas tenir le matériau à couper lorsque les lames sont mobiles. S'assurer que l'interrupteur est fermé lors de l'élimination du matériau resté coincé.** Un moment d'inattention en cours d'utilisation du taille-haies peut entraîner un accident corporel grave.
  - ▶ **Porter le taille-haies par la poignée, la lame de coupe étant à l'arrêt. Pendant le transport ou l'entreposage du taille-haies, toujours recouvrir le dispositif de coupe de son enveloppe de protection.** Une manipulation appropriée du taille-haies réduira l'éventualité d'un accident corporel provenant des lames de coupe.
  - ▶ **Tenir l'outil uniquement par les surfaces de préhension isolées car la lame de coupe peut entrer en contact avec le câblage non apparent.** Les lames de coupe entrant en contact avec un fil « sous tension » peuvent également mettre « sous tension » les parties métalliques exposées de l'outil électrique et provoquer un choc électrique sur l'opérateur.
- ### Avertissements supplémentaires
- ▶ Cet outil de jardin doit être utilisé par des personnes disposant des capacités physiques adaptées et de l'expérience et/ou des connaissances nécessaires. Si tel n'était pas le cas ou en cas d'utilisation de cet outil par des enfants, cette utilisation ne sera possible que sous la surveillance d'une personne responsable de la sécurité des utilisateurs ou que ces derniers aient été instruits quant au maniement de l'outil. Dans le cas contraire, un risque de mauvaise utilisation et de blessures existe. Les enfants doivent être surveillés pour assurer qu'ils ne jouent pas avec l'outil de jardin.
  - ▶ **Toujours bien tenir l'outil électroportatif des deux mains et veiller à toujours garder une position de travail stable.** Avec les deux mains, l'outil électroportatif est guidé de manière plus sûre.
  - ▶ **Avant d'utiliser l'appareil, s'assurer que tous les dispositifs de protection et toutes les poignées sont bien montés.** Ne jamais essayer de mettre en service un appareil incomplet ni sur lequel des modifications non autorisées ont été effectuées.
  - ▶ **Graissez la barre porte-lames avant chaque utilisation avec du spray d'entretien.**
  - ▶ **Avant de déposer l'outil électroportatif, attendez que celui-ci soit complètement à l'arrêt.**
  - ▶ Durant le service, aucune autre personne ni animal ne doit se trouver dans un rayon de 3 m autour de l'appareil. Dans la zone de travail, l'opérateur est responsable vis à vis des tierces personnes.
  - ▶ Ne jamais tenir le taille-haies par la barre porte-couteaux.
  - ▶ Ne jamais laisser un enfant ou une autre personne n'ayant pas pris connaissance des instructions d'utilisation se servir du taille-haies. Des réglementations locales peuvent éventuellement fixer une limite d'âge inférieure quant à l'utilisateur.
  - ▶ Ne jamais tailler des haies lorsque des personnes, en particulier des enfants, ou des animaux domestiques se trouvent à proximité.
  - ▶ L'opérateur ou l'utilisateur de la tondeuse est responsable des accidents et des dommages causés à autrui ou à ses biens.
  - ▶ Ne jamais faire fonctionner le taille-haies si on est pieds nus ou en sandalettes. Porter toujours des chaussures fermées et des pantalons longs. Il est recommandé de porter des gants de protection, des chaussures antidérapantes et des lunettes de protection. Ne pas porter de vêtements amples ni de bijoux pouvant être happés par des pièces en mouvement.
  - ▶ Inspecter soigneusement l'endroit à tailler et éliminer tout fil métallique et autres objets susceptibles de gêner le mouvement des lames.
  - ▶ Avant l'utilisation, toujours effectuer un contrôle visuel afin de constater si les lames, les vis des lames ou autres parties de l'ensemble de coupe sont usées ou endommagées. Ne jamais travailler avec des couteaux endommagés ou fortement usés.
  - ▶ Se familiariser avec le taille-haies afin de pouvoir l'arrêter rapidement en cas d'urgence.
  - ▶ Ne tailler les haies que de jour ou sous un bon éclairage artificiel.
  - ▶ Ne jamais utiliser le taille-haies lorsque les dispositifs de protection sont endommagés, ou que ceux-ci n'ont pas été montés.
  - ▶ Avant d'utiliser le taille-haies, s'assurer que toutes les poignées et tous les dispositifs de protection fournis avec l'appareil soient bien montés et qu'ils fonctionnent parfaitement. Ne jamais utiliser un taille-haies incomplet ni un sur lequel on a effectué des modifications non autorisées.
  - ▶ Ne jamais tenir le taille-haies sur le dispositif de protection.
  - ▶ Lors du travail avec le taille-haies, veiller à toujours garder une position stable et un bon équilibre, notamment lors du travail sur des marches ou sur des échelles.
  - ▶ Observer attentivement les alentours et faire très attention aux dangers pouvant surgir éventuellement et qui ne pourraient peut-être pas être entendus lors du travail.
  - ▶ Vérifier que tous les écrous, boulons et vis soient bien serrés afin que le taille-haies fonctionne sans danger.

## 24 | Français

- ▶ Après utilisation, ranger le taille-haies dans un endroit sûr. Le taille-haies devrait être gardé dans un endroit sec et fermé, hors de portée des enfants.
- ▶ Pour des raisons de sécurité, remplacez les pièces usées ou endommagées.
- ▶ Ne jamais essayer de réparer l'outil de jardin sauf si vous avez la formation nécessaire.
- ▶ Veillez à ce que les pièces de rechange soient des pièces d'origine Bosch.

### Indications pour le maniement optimal de l'accu

- ▶ **Vérifier que l'outil de jardin est effectivement en position d'arrêt avant de monter l'accumulateur.** Le fait de monter un accumulateur dans un outil de jardin en position de fonctionnement peut causer des accidents.
- ▶ **N'utiliser l'outil de jardin qu'avec des accumulateurs Bosch spécifiquement désignés.** L'utilisation de tout autre accumulateur peut entraîner des blessures et des risques d'incendie.
- ▶ **Ne pas ouvrir l'accu.** Risque de court-circuit.
  -  **Protéger l'accu de toute source de chaleur, comme p. ex. l'exposition directe au soleil, au feu, à l'eau et à l'humidité.** Il y a risque d'explosion.
- ▶ **En cas d'endommagement et d'utilisation non conforme de l'accu, des vapeurs peuvent s'échapper. Ventiler le lieu de travail et, en cas de malaises, consulter un médecin.** Les vapeurs peuvent entraîner des irritations des voies respiratoires.
- ▶ **N'utilisez l'accumulateur qu'avec votre produit Bosch.** Ceci protège l'accumulateur contre une surcharge dangereuse.
- ▶ **Les objets pointus comme un clou ou un tournevis et le fait d'exercer une force extérieure sur le boîtier risque d'endommager l'accu.** Il peut en résulter un court-circuit interne et l'accu risque de s'enflammer, de dégager des fumées, d'exploser ou de surchauffer.
- ▶ **Ne pas court-circuiter l'accu.** Il y a risque d'explosion.
- ▶ Protégez l'accu de l'humidité et de l'eau.
- ▶ Ne stockez l'accu que dans la plage de température de -20 °C à 50 °C. Ne stockez pas l'accu trop longtemps dans une voiture par ex. en été.
- ▶ Nettoyez de temps en temps les orifices de ventilation de l'accu à l'aide d'un pinceau doux, propre et sec.

### Instructions de sécurité pour chargeurs



**Il est impératif de lire toutes les consignes de sécurité et toutes les instructions.** Le

non-respect des avertissements et instructions indiqués ci-après peut conduire à une électrocution, un incendie et/ou de graves blessures.

### Garder précieusement ces instructions.

N'utilisez le chargeur qu'après vous être familiarisé avec toutes ses fonctions et que vous êtes capable de l'utiliser sans réserves ou après avoir reçu des instructions correspondantes.

- ▶ **Ce chargeur n'est pas prévu pour être utilisé par des enfants ni par des personnes souffrant d'un handicap physique, sensoriel ou mental ou manquant d'expérience ou de connaissances. Ce chargeur peut être utilisé par les enfants (âgés d'au moins 8 ans) et par les personnes souffrant d'un handicap physique, sensoriel ou mental ou manquant d'expérience ou de connaissances, lorsque ceux-ci sont sous la surveillance d'une personne responsable de leur sécurité ou après avoir reçu des instructions sur la façon d'utiliser le chargeur en toute sécurité et après avoir bien compris les dangers inhérents à son utilisation.** Sinon, il existe un risque de blessures et d'utilisation inappropriée.



► **Ne laissez pas les enfants sans surveillance lors de l'utilisation, du nettoyage et de l'entretien.** Faites en sorte que les enfants ne jouent pas avec le chargeur.

► **N'utilisez le chargeur que pour recharger des accus Lithium-Ion Bosch d'une capacité d'au moins 1,3 Ah (à partir de 10 cellules). La tension des accus doit correspondre à la tension de charge du chargeur. Ne rechargez pas de piles non rechargeables.** Il existe sinon un risque d'explosion et d'incendie.



**Ne pas exposer le chargeur à la pluie ou à l'humidité.** La pénétration d'eau dans un chargeur augmente le risque d'un choc électrique.

► **N'utiliser le chargeur que pour recharger des accus Lithium-Ion Bosch. La tension de l'accum doit correspondre à la tension de charge du chargeur.** Il y a sinon risque d'explosion et d'incendie.

► **Maintenir le chargeur propre.** Un encrassement augmente le risque de choc électrique.

► **Avant toute utilisation, contrôler le chargeur, la fiche et le câble. Ne pas utiliser le chargeur si des défauts sont constatés. Ne pas démonter le chargeur soi-même et ne le faire réparer que par une personne qualifiée et seulement avec des pièces de rechange d'origine.** Des chargeurs, câbles et fiches endommagés augmentent le risque d'un choc électrique.

► **Ne pas utiliser le chargeur sur un support facilement inflammable (tel que papier, textiles etc.) ou dans un environnement inflammable.** L'échauffement du chargeur lors du processus de charge augmente le risque d'incendie.

► **Ne recouvrez pas les fentes d'aération du chargeur.** Le chargeur risque sinon de surchauffer et de ne plus fonctionner correctement.

### Entretien

► **Sortir la batterie avant d'effectuer des travaux de réglage ou de nettoyage sur l'outil de jardinage ou si l'outil de jardinage reste sans surveillance pour un certain temps.** Portez toujours des gants de jardin, si vous manipulez l'appareil ou travaillez à proximité des lames aiguës.

► **Tenez propre l'outil de jardin afin d'assurer un travail impeccable et en toute sécurité.**

► Contrôlez l'outil de jardin et, pour des raisons de sécurité, remplacez les pièces usées ou endommagées.

► Vérifiez que tous les écrous, boulons et vis sont bien serrés afin d'assurer que l'outil de jardin se trouve dans un état de fonctionnement ne présentant aucun danger.

► Veillez à ce que les pièces de rechange soient des pièces d'origine Bosch.

► Graissez toujours la barre porte-lames avec du spray d'entretien avant de stocker l'outil de jardin.

► **Graissez la barre porte-lames avant chaque utilisation avec du spray d'entretien.**

### Symboles

Les symboles suivants sont importants pour pouvoir lire et mieux comprendre le mode d'emploi. Veuillez mémoriser ces symboles et leur signification. L'interprétation correcte des symboles vous permettra de mieux utiliser votre outil de jardin en toute sécurité.

Symbole	Signification
	Portez des gants de protection
	Portez des lunettes de protection
	Direction de déplacement
	Direction de réaction
	Poids
	Mise en marche
	Arrêt
	Bruit audible
	Interdit
	Accessoires/pièces de rechange

### Utilisation conforme

L'outil de jardinage est conçu pour découper et tailler des haies et des buissons dans des jardins domestiques et de plaisance.

26 | Français

**Caractéristiques techniques**

Taille-haies sans fil		Advanced HedgeCut 36	AHS 54-20 LI
N° d'article		3 600 H4A 100	3 600 H4A 100
Nombre de courses à vide	tr/min	2000	2000
Longueur de coupe	mm	540	540
Ecartement des dents	mm	20	20
Poids suivant EPTA-Procedure 01:2014	kg	3,5/3,6*	3,5/3,6*
Numéro de série		voir plaque signalétique sur l'outil de jardin	
<b>Accumulateur</b>		<b>Lithium ion</b>	<b>Lithium ion</b>
N° d'article			
- 1,3 Ah		2 607 336 631	2 607 336 631
- 2,0 Ah		1 607 A35 02V	1 607 A35 02V
Tension nominale	V=	36	36
Capacité			
- 2 607 336 631	Ah	1,3	1,3
- 1 607 A35 02V	Ah	2,0	2,0
Nombre cellules de batteries rechargeables		10	10
<b>Chargeur</b>		<b>AL 3620 CV Professional</b>	<b>AL 3620 CV Professional</b>
N° d'article	EU UK AU	2 607 225 657 2 607 225 659 2 607 225 661	2 607 225 657 2 607 225 659 2 607 225 661
Courant de charge	A	2,0	2,0
Temps de chargement (accu déchargé)			
- 1,3 Ah	min	55	55
- 2,0 Ah	min	69	69
Plage de température de charge admissible	°C	0 - 45	0 - 45
Poids suivant EPTA-Procedure 01:2014	kg	0,56	0,56
Classe de protection		□/II	□/II
<b>Chargeur</b>		<b>AL 3640 CV Professional</b>	<b>AL 3640 CV Professional</b>
N° d'article	EU UK AU	2 607 225 099 2 607 225 101 2 607 225 103	2 607 225 099 2 607 225 101 2 607 225 103
Courant de charge	A	4,0	4,0
Temps de chargement (accu déchargé)		(80%) 100 %	(80%) 100 %
- 1,3 Ah	min	(15) 45	(15) 45
- 2,0 Ah	min	(25) 45	(25) 45
Plage de température de charge admissible	°C	0 - 45	0 - 45
Poids suivant EPTA-Procedure 01:2014	kg	1,0	1,0
Classe de protection		□/II	□/II

\* selon l'accumulateur utilisé

► **N'utilisez pas l'accu 4,0 Ah avec cet outil électroportatif.**

## Niveau sonore et vibrations

Valeurs d'émissions sonores déterminées selon la norme EN 60745-2-15.

Les mesures réelles (A) des niveaux sonores de l'appareil sont : Niveau de pression acoustique 67 dB(A) ; niveau d'intensité acoustique 87 dB(A). Incertitude K = 3 dB.

### Porter une protection acoustique !

Valeurs totales des vibrations  $a_h$  (somme vectorielle des trois axes directionnels) et incertitude K relevées conformément à la norme EN 60745-2-15 :

$$a_h = 2,5 \text{ m/s}^2, K = 1,5 \text{ m/s}^2.$$

Le niveau d'oscillation indiqué dans ces instructions d'utilisation a été mesuré conformément à la norme EN 60745 et peut être utilisé pour une comparaison d'outils électroportatifs. Il est également approprié pour une estimation préliminaire de la charge vibratoire.

Le niveau d'oscillation correspond aux utilisations principales de l'outil électroportatif. Si l'outil électrique est néanmoins utilisé pour d'autres applications, avec différents accessoires ou d'autres outils de travail ou s'il est mal entretenu, le niveau d'oscillation peut être différent. Ceci peut augmenter considérablement la charge vibratoire pendant toute la durée de travail.

Pour une estimation précise de la charge vibratoire, il est recommandé de prendre aussi en considération les périodes pendant lesquelles l'appareil est éteint ou en fonctionnement, mais pas vraiment utilisé. Ceci peut réduire considérablement la charge vibratoire pendant toute la durée de travail. Déterminez des mesures de protection supplémentaires pour protéger l'utilisateur des effets des vibrations, telles que par exemple : Entretien de l'outil électrique et des outils de travail, maintenir les mains chaudes, organisation des opérations de travail.

## Montage et mise en service

Opération	Figure	Page
Accessoires fournis	1	280
Chargement de l'accu	2	280
Montage de l'accu	2	280
Voyant lumineux indiquant l'état de charge de l'accu	3	280
Mise en marche	4	281
Arrêt	4	281
Instructions d'utilisation	5	281
Retrait de la batterie	6	282
Nettoyage et entretien	6	282
Stockage et transport	7	282
Sélection des accessoires	8	282

## Mise en service

### Pour votre sécurité

► **Attention : Avant d'effectuer des travaux de réglage ou de nettoyage, arrêter l'outil de jardinage et sortir la batterie.**

► **Une fois le taille-haies mis hors tension, les lames continuent encore à bouger pendant quelques fractions de seconde.**

► **Ne pas toucher les lames en mouvement.**

### Chargement de l'accu

► **N'utilisez pas un autre chargeur.** Le chargeur fourni avec l'outil de jardin est adapté à l'accumulateur Lithium-ion intégré dans votre outil de jardin.

► **Tenez compte de la tension du réseau !** La tension de la source de courant doit correspondre aux indications se trouvant sur la plaque signalétique du chargeur. Les chargeurs marqués 230 V peuvent également fonctionner sous 220 V.

L'accu est équipé d'un contrôle de température qui ne permet de charger l'accu que dans la plage de température entre 0 °C et 45 °C. La durée de vie de l'accu s'en trouve augmentée.

**Note :** L'accu est fourni en état de charge faible. Afin de garantir la puissance complète de l'accu, chargez complètement l'accu dans le chargeur avant la première mise en service.

La batterie Lithium-ion peut être rechargée à tout moment, sans que sa durée de vie n'en soit réduite. Le fait d'interrompre le processus de charge n'endommage pas la batterie.

Grâce à la Protection Electronique des Cellules « Electronic Cell Protection (ECP) », l'accumulateur Lithium-ion est protégé contre une décharge profonde. Lorsque l'accumulateur est déchargé, l'outil de jardin est arrêté par un dispositif d'arrêt de protection : L'outil de jardin ne travaille plus.

**⚠ ATTENTION** **N'appuyez plus sur l'interrupteur Marche/Arrêt après la mise hors fonctionnement automatique de l'outil de jardin.** Ceci pourrait endommager l'accu.

### Processus de charge

Le processus de charge commence dès que la fiche du secteur du chargeur est introduite dans la prise de courant et que l'accu est mis dans la douille du chargeur.

Le processus intelligent de charge permet de déterminer automatiquement l'état de charge de l'accu et de charger ce dernier avec le courant de charge optimal en fonction de sa température et de sa tension.

Grâce à cela, l'accu est ménagé et reste toujours complètement chargé lorsqu'il est stocké dans le chargeur.

### Processus de charge rapide

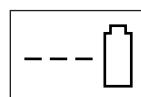

Le processus de charge rapide est signalé par un **clignotement de la LED verte**.  
Affichage sur l'accu : Lors du processus de charge les 3 LED vertes s'allument l'une après l'autre et s'éteignent pour une courte durée. L'accu

## 28 | Français

cu est complètement chargé lorsque les 3 LED vertes restent constamment allumées. Les 3 LED vertes s'éteignent environ 5 minutes après la charge complète de l'accu.

**Note :** Le processus de charge rapide n'est possible que si la température de l'accu se situe dans la plage de température de charge admissible, voir chapitre « Caractéristiques Techniques ».

**Accu chargé**

La **LED verte allumée en permanence** indique que l'accu est complètement chargé.

En plus, un signal acoustique se fait entendre pour une durée de 2 secondes env. pour indiquer que l'accu est complètement chargé.

Puis l'accu peut être retiré pour être utilisé immédiatement.

Quand l'accu n'est pas inséré, la **LED verte allumée en permanence** indique que la fiche de secteur est connectée dans la prise et que le chargeur est prêt à être mis en service.

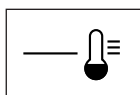
**Température d'accu au-dessous de 0 °C ou au-dessus de 45 °C**

La **LED rouge allumée en permanence** indique que la température de l'accu se situe en dehors de la plage de température admissible pour un chargement rapide de 0 °C – 45 °C. Dès que la plage de températures admissibles est atteinte, le chargeur se met automatiquement en mode de chargement rapide.

Si la température de l'accu se trouve en dehors de la plage de température de charge admissible, la LED rouge s'allume lorsque l'accu est inséré dans le chargeur.

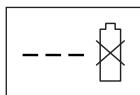
**Aucun processus de charge possible**

Au cas où il y aurait une autre perturbation du processus de charge, celle-ci est signalée par un **clignotement de la LED rouge**.

Il n'est pas possible de démarrer le processus de charge et de charger l'accu (voir chapitre « Dépistage d'erreurs »).

**Indications pour le chargement**

Des cycles de charge continus ou successifs et sans interruption peuvent entraîner un réchauffement du chargeur. Ceci est sans importance et ne doit pas être interprété comme un défaut technique du chargeur.

Si l'autonomie de l'accu diminue considérablement après les recharges effectuées, cela signifie que l'accu est usagé et qu'il doit être remplacé.

Respectez les indications concernant l'élimination.

**Refroidissement de l'accu (Active Air Cooling)**

La commande de la ventilation, intégrée dans le chargeur, surveille la température de l'accu inséré. Lorsque la température de l'accu est supérieure à 30 °C, l'accu est refroidi par un ventilateur jusqu'à ce qu'il retrouve sa température optimale de charge. Le ventilateur mis en marche se fait entendre.

Lorsque le ventilateur n'est pas en service, c'est que la température de l'accu se trouve dans la plage optimale de température de charge ou que le ventilateur est défectueux. Dans un tel cas, la durée de charge de l'accu est prolongée.

**Instructions d'utilisation****Fonction scie**

Bien que l'écartement entre les dents permette des coupes de branche d'une épaisseur allant jusqu'à Ø 20 mm au maximum, l'extrémité en pointe de la barre porte-lame est conçue pour des coupes allant jusqu'à Ø 25 mm.

**Mécanisme anti-blocage**

Si la lame bloque dans du matériau résistant, la sollicitation du moteur augmente. La micro-électronique intelligente reconnaît la situation de surcharge et inverse à plusieurs reprises le sens de rotation du moteur pour éviter le blocage des lames et pour tronçonner le matériau.

Cette inversion audible dure jusqu'à 3 sec.

Une fois le tronçonnage effectué, l'outil de jardin continue à fonctionner dans son mode normal ou la lame ouverte s'arrête automatiquement si la situation de surcharge continue à exister (p. ex. si une clôture métallique bloque l'outil de jardin).

**Insertion et retrait de l'accu**

L'accu dispose de deux positions de verrouillage qui doivent éviter que l'accu ne puisse sortir si l'on appuie sur la touche de déverrouillage de l'accu par mégarde. Tant que l'accu reste en place dans l'outil de jardinage, un ressort le maintient en position.

**Note :** L'outil de jardinage ne fonctionne que lorsque les deux positions de verrouillage sont encliquetées.

**Voyant lumineux indiquant l'état de charge de l'accu**

L'accu dispose d'un voyant lumineux indiquant l'état de charge de l'accu. Le voyant lumineux se compose de 3 LED vertes.

Appuyez sur la touche du voyant lumineux indiquant l'état de charge de l'accu pour activer le voyant lumineux indiquant l'état de charge de l'accu. Le voyant lumineux s'éteint automatiquement au bout de 5 secondes environ.

Il est également possible de contrôler l'état de charge lorsque l'accu a été retiré de l'appareil.

Affichage LED	Capacité de l'accu
3 LED vertes restent constamment allumées	≥ 2/3
2 LED vertes restent constamment allumées	≥ 1/3
1 LED verte reste constamment allumée	≤ 1/3
1 LED verte clignote	Réserve

Si aucune LED n'est allumée après avoir appuyé sur la touche, l'accu est défectueux et doit être remplacé.

Pour des raisons de sécurité, l'interrogation de l'état de charge n'est possible que lorsque l'outil de jardinage est à l'arrêt.

Lors du processus de charge les 3 LED vertes s'allument l'une après l'autre et s'éteignent pour une courte durée. L'accu est complètement chargé lorsque les 3 LED vertes restent constamment allumées. Les 3 LED vertes s'éteignent environ 5 minutes après la charge complète de l'accu.

### Affichage contrôle de température

La LED rouge de l'affichage contrôle de température signale que l'accu ou l'électronique de l'outil de jardinage (l'accu étant mis en place) ne se trouvent pas dans la plage de température optimale. Dans un tel cas l'outil de jardinage ne tourne pas du tout ou pas à pleine puissance.

### Contrôle de température de l'accu

La LED rouge clignote lors de l'actionnement de la touche ou de l'interrupteur Marche/Arrêt (quand l'accu est en place) : l'accu se trouve en dehors de la plage de températures de fonctionnement admissible.

L'accu s'éteint lorsque la température est supérieure à 70 °C jusqu'à ce qu'il se retrouve dans la plage de température de service admissible.

### Entretien de l'accu

Respectez les indications et mesures suivantes qui permettent une utilisation optimale de l'accu :

- Protégez l'accu de l'humidité et de l'eau.
- Ne stockez l'accu que dans la plage de température de -20 °C à 50 °C. Ne stockez pas l'accu trop longtemps dans une voiture par ex. en été.
- Ne laissez pas l'accu dans l'outil de jardin dans le cas d'ensoleillement direct.
- La température optimale de stockage de l'accu est de 5 °C.
- Nettoyez de temps en temps les orifices de ventilation de l'accu à l'aide d'un pinceau doux, propre et sec.

Si l'autonomie de l'accu diminue considérablement après les recharges effectuées, cela signifie que l'accu est usagé et qu'il doit être remplacé.

## Dépistage d'erreurs



Problème	Cause possible	Remède
Le taille-haies ne fonctionne pas	Batterie déchargée	Charger l'accu, voir également « Indications pour le chargement »
	L'accu n'a pas été correctement placé	S'assurer que les deux positions de verrouillage sont encliquetées
Le taille-haie fonctionne par intermittence	Le câblage interne de l'outil de jardin est défectueux	Contactez le Service Après-Vente
	Interrupteur Marche/Arrêt défectueux	Contactez le Service Après-Vente
	Le sens de rotation du moteur change continuellement et arrête après 3 s env.	Voir « Instructions d'utilisation » (mécanisme anti-blocage)
Le moteur marche, les lames ne bougent pas	Défaut interne	Contactez le Service Après-Vente
Les lames s'échauffent de manière excessive	Les lames sont émoussées	Faire affûter la barre porte-lames
	La lame est ébréchée	Faire contrôler la barre porte-lames
	Frottement excessif dû à un graissage insuffisant	Asperger avec de l'huile de graissage
La lame ne bouge pas	Batterie déchargée	Charger l'accu, voir également « Indications pour le chargement »
	Outil de jardin défectueux	Contactez le Service Après-Vente
Vibrations/bruits excessifs	Outil de jardin défectueux	Contactez le Service Après-Vente

## 30 | Français

Problème	Cause possible	Remède
Durée de coupe par chargement d'accu trop basse	Frottement excessif dû à un graissage insuffisant	Asperger avec de l'huile de graissage
	La lame doit être nettoyée	Nettoyer la lame
	Mauvais technique de coupe	voir « Instructions d'utilisation » (figure 5)
	La batterie n'est pas complètement chargée	Charger l'accu, voir également « Indications pour le chargement »
Les lames bougent lentement ou le mécanisme anti-blocage ne fonctionne pas	Batterie déchargée	Charger l'accu, voir également « Indications pour le chargement »
	Accu stocké en dehors de la plage de température admissible	Laisser chauffer l'accu jusqu'à ce qu'il ait atteint la température ambiante (dans la plage de température d'accu admissible de 0 à 45 °C)
L'indicateur LED du chargeur reste allumé en permanence Aucun processus de charge possible	L'accu n'a pas été (correctement) monté	Monter l'accu correctement sur le chargeur
	Contacts de l'accu encrassés	Nettoyer les contacts ; p. ex. en mettant et en retirant l'accu à plusieurs reprises, le cas échéant, remplacer l'accu
	Accu défectueux	Remplacer l'accu
L'indicateur LED du chargeur n'est pas allumé	La fiche de secteur du chargeur n'est pas (correctement) branchée	Brancher la fiche (complètement) sur la prise de courant
	Prise de courant, câble de secteur ou chargeur défectueux	Vérifier la tension du secteur, le cas échéant, faire contrôler le chargeur par une station de Service Après-Vente agréée pour outillage Bosch

## Service Après-Vente et Assistance

### www.bosch-garden.com

Pour toute demande de renseignement ou commande de pièces de rechange, précisez-nous impérativement le numéro d'article à dix chiffres de l'outil de jardin indiqué sur la plaque signalétique.

#### France

Passez votre commande de pièces détachées directement en ligne sur notre site [www.bosch-pt.fr](http://www.bosch-pt.fr).

Vous êtes un utilisateur, contactez :

Le Service Clientèle Bosch Outillage Electroportatif

Tel. : 0811 360122

(coût d'une communication locale)

Fax : (01) 49454767

E-Mail : [contact.outillage-electroportatif@fr.bosch.com](mailto:contact.outillage-electroportatif@fr.bosch.com)

Vous êtes un revendeur, contactez :

Robert Bosch (France) S. A. S.

Service Après-Vente Electroportatif

126, rue de Stalingrad

93705 DRANCY Cédex

Tel. : (01) 43119006

Fax : (01) 43119033

E-Mail : [sav.outillage-electroportatif@fr.bosch.com](mailto:sav.outillage-electroportatif@fr.bosch.com)

#### Belgique, Luxembourg

Tel. : +32 2 588 0589

Fax : +32 2 588 0595

E-Mail : [outillage.gereedschap@be.bosch.com](mailto:outillage.gereedschap@be.bosch.com)

#### Suisse

Passez votre commande de pièces détachées directement en ligne sur notre site [www.bosch-pt.com/ch/fr](http://www.bosch-pt.com/ch/fr).

Tel. : (044) 8471512

Fax : (044) 8471552

E-Mail : [Aftersales.Service@de.bosch.com](mailto:Aftersales.Service@de.bosch.com)

## Transport

Les batteries Lithium-ion sont soumises aux règlements de transport des matières dangereuses. L'utilisateur peut transporter les batteries par voie routière sans mesures supplémentaires.

Lors d'une expédition par tiers (par ex. : transport aérien ou entreprise de transport), les mesures à prendre spécifiques à l'emballage et au marquage doivent être observées. Dans un tel cas, lors de la préparation de l'envoi, il est impératif de faire appel à un expert en transport des matières dangereuses.

N'expédiez les accus que si le carter n'est pas endommagé. Recouvrez les contacts non protégés et emballez l'accu de manière à ce qu'il ne puisse pas se déplacer dans l'emballage. Veuillez également respecter les réglementations supplémentaires éventuellement en vigueur.

## Élimination des déchets

Les outils électroportatifs, ainsi que leurs accessoires et emballages, doivent pouvoir suivre chacun une voie de recyclage appropriée.

Ne jetez pas les outils de jardin, les chargeurs et les batteries/piles avec les ordures ménagères !

### Seulement pour les pays de l'Union Européenne :



Conformément à la directive européenne 2012/19/UE, les équipements électriques et électroniques dont on ne peut plus se servir, et conformément à la directive européenne 2006/66/CE, les batteries/piles usées ou défectueuses doivent être isolées et suivre une voie de recyclage appropriée.

Les batteries/piles dont on ne peut plus se servir peuvent être déposées directement auprès de :

#### Suisse

Batrec AG  
3752 Wimmis BE

#### Batteries/piles :



#### Ion lithium :

Veuillez respecter les indications se trouvant dans le chapitre « Transport ».

Sous réserve de modifications.



## Español

### Instrucciones de seguridad

#### Explicación de la simbología



Lea las instrucciones de servicio con detenimiento.



No trabajar con el aparato para jardín en la lluvia, ni exponerlo a ésta.



Desmunte el acumulador antes de realizar un ajuste o limpieza del aparato para jardín, o al dejar éste sin vigilancia durante cierto tiempo.

### Advertencias de peligro generales para herramientas eléctricas

**⚠ ADVERTENCIA** Lea íntegramente estas advertencias de peligro e instrucciones. En caso de no atenderse a las advertencias de peligro e instrucciones siguientes, ello puede ocasionar una descarga eléctrica, un incendio y/o lesión grave.

#### Guardar todas las advertencias de peligro e instrucciones para futuras consultas.

El término herramienta eléctrica empleado en las siguientes advertencias de peligro se refiere a herramientas eléctricas de conexión a la red (con cable de red) y a herramientas eléctricas accionadas por acumulador (o sea, sin cable de red).

### Seguridad del puesto de trabajo

- ▶ **Mantenga limpio y bien iluminado su puesto de trabajo.** El desorden o una iluminación deficiente en las áreas de trabajo pueden provocar accidentes.
- ▶ **No utilice la herramienta eléctrica en un entorno con peligro de explosión, en el que se encuentren combustibles líquidos, gases o material en polvo.** Las herramientas eléctricas producen chispas que pueden llegar a inflamar los materiales en polvo o vapores.
- ▶ **Mantenga alejados a los niños y otras personas de su puesto de trabajo al emplear la herramienta eléctrica.** Una distracción le puede hacer perder el control sobre la herramienta eléctrica.

### Seguridad eléctrica

- ▶ **El enchufe de la herramienta eléctrica debe corresponder a la toma de corriente utilizada. No es admisible modificar el enchufe en forma alguna. No emplear adaptadores en herramientas eléctricas dotadas con una toma de tierra.** Los enchufes sin modificar adecuados a las respectivas tomas de corriente reducen el riesgo de una descarga eléctrica.
- ▶ **Evite que su cuerpo toque partes conectadas a tierra como tuberías, radiadores, cocinas y refrigeradores.** El riesgo a quedar expuesto a una sacudida eléctrica es mayor si su cuerpo tiene contacto con tierra.
- ▶ **No exponga la herramienta eléctrica a la lluvia y evite que penetren líquidos en su interior.** Existe el peligro de recibir una descarga eléctrica si penetran ciertos líquidos en la herramienta eléctrica.
- ▶ **No utilice el cable de red para transportar o colgar la herramienta eléctrica, ni tire de él para sacar el enchufe de la toma de corriente. Mantenga el cable de red alejado del calor, aceite, esquinas cortantes o piezas móviles.** Los cables de red dañados o enredados pueden provocar una descarga eléctrica.
- ▶ **Al trabajar con la herramienta eléctrica a la intemperie utilice solamente cables de prolongación apropiados para su uso en exteriores.** La utilización de un cable de prolongación adecuado para su uso en exteriores reduce el riesgo de una descarga eléctrica.

## 32 | Español

- ▶ **Si fuese imprescindible utilizar la herramienta eléctrica en un entorno húmedo, es necesario conectarla a través de un fusible diferencial.** La aplicación de un fusible diferencial reduce el riesgo a exponerse a una descarga eléctrica.

**Seguridad de personas**

- ▶ **Esté atento a lo que hace y emplee la herramienta eléctrica con prudencia. No utilice la herramienta eléctrica si estuviese cansado, ni tampoco después de haber consumido alcohol, drogas o medicamentos.** El no estar atento durante el uso de la herramienta eléctrica puede provocarle serias lesiones.
- ▶ **Utilice un equipo de protección personal y en todo caso unas gafas de protección.** El riesgo a lesionarse se reduce considerablemente si, dependiendo del tipo y la aplicación de la herramienta eléctrica empleada, se utiliza un equipo de protección adecuado como una mascarilla antipolvo, zapatos de seguridad con suela antideslizante, casco, o protectores auditivos.
- ▶ **Evite una puesta en marcha fortuita. Asegurarse de que la herramienta eléctrica esté desconectada antes de conectarla a la toma de corriente y/o al montar el acumulador, al recogerla, y al transportarla.** Si transporta la herramienta eléctrica sujetándola por el interruptor de conexión/desconexión, o si alimenta la herramienta eléctrica estando ésta conectada, ello puede dar lugar a un accidente.
- ▶ **Retire las herramientas de ajuste o llaves fijas antes de conectar la herramienta eléctrica.** Una herramienta de ajuste o llave fija colocada en una pieza rotante puede producir lesiones al poner a funcionar la herramienta eléctrica.
- ▶ **Evite posturas arriesgadas. Trabaje sobre una base firme y mantenga el equilibrio en todo momento.** Ello le permitirá controlar mejor la herramienta eléctrica en caso de presentarse una situación inesperada.
- ▶ **Lleve puesta una vestimenta de trabajo adecuada. No utilice vestimenta amplia ni joyas. Mantenga su pelo, vestimenta y guantes alejados de las piezas móviles.** La vestimenta suelta, el pelo largo y las joyas se pueden enganchar con las piezas en movimiento.
- ▶ **Siempre que sea posible utilizar unos equipos de aspiración o captación de polvo, asegúrese que éstos estén montados y que sean utilizados correctamente.** El empleo de estos equipos reduce los riesgos derivados del polvo.

**Uso y trato cuidadoso de herramientas eléctricas**

- ▶ **No sobrecargue la herramienta eléctrica. Use la herramienta eléctrica prevista para el trabajo a realizar.** Con la herramienta adecuada podrá trabajar mejor y más seguro dentro del margen de potencia indicado.
- ▶ **No utilice herramientas eléctricas con un interruptor defectuoso.** Las herramientas eléctricas que no se puedan conectar o desconectar son peligrosas y deben hacerse reparar.

- ▶ **Saque el enchufe de la red y/o desmonte el acumulador antes de realizar un ajuste en la herramienta eléctrica, cambiar de accesorio o al guardar la herramienta eléctrica.** Esta medida preventiva reduce el riesgo a conectar accidentalmente la herramienta eléctrica.

- ▶ **Guarde las herramientas eléctricas fuera del alcance de los niños. No permita la utilización de la herramienta eléctrica a aquellas personas que no estén familiarizadas con su uso o que no hayan leído estas instrucciones.** Las herramientas eléctricas utilizadas por personas inexpertas son peligrosas.

- ▶ **Cuide la herramienta eléctrica con esmero. Controle si funcionan correctamente, sin atascarse, las partes móviles de la herramienta eléctrica, y si existen partes rotas o deterioradas que pudieran afectar al funcionamiento de la herramienta eléctrica. Haga reparar estas piezas defectuosas antes de volver a utilizar la herramienta eléctrica.** Muchos de los accidentes se deben a herramientas eléctricas con un mantenimiento deficiente.

- ▶ **Mantenga los útiles limpios y afilados.** Los útiles mantenidos correctamente se dejan guiar y controlar mejor.

- ▶ **Utilice la herramienta eléctrica, accesorios, útiles, etc. de acuerdo a estas instrucciones, considerando en ello las condiciones de trabajo y la tarea a realizar.** El uso de herramientas eléctricas para trabajos diferentes de aquellos para los que han sido concebidas puede resultar peligroso.

**Trato y uso cuidadoso de herramientas accionadas por acumulador**

- ▶ **Solamente cargar los acumuladores con los cargadores recomendados por el fabricante.** Existe un riesgo de incendio al intentar cargar acumuladores de un tipo diferente al previsto para el cargador.

- ▶ **Solamente emplee los acumuladores previstos para la herramienta eléctrica.** El uso de otro tipo de acumuladores puede provocar daños e incluso un incendio.

- ▶ **Si no utiliza el acumulador, guárdelo separado de clips, monedas, llaves, clavos, tornillos o demás objetos metálicos que pudieran puentear sus contactos.** El cortocircuito de los contactos del acumulador puede causar quemaduras o un incendio.

- ▶ **La utilización inadecuada del acumulador puede provocar fugas de líquido. Evite el contacto con él. En caso de un contacto accidental enjuagar el área afectada con abundante agua. En caso de un contacto con los ojos recurra además inmediatamente a un médico.** El líquido del acumulador puede irritar la piel o producir quemaduras.

**Servicio**

- ▶ **Únicamente haga reparar su herramienta eléctrica por un profesional, empleando exclusivamente piezas de repuesto originales.** Solamente así se mantiene la seguridad de la herramienta eléctrica.



### Instrucciones de seguridad para tijeras cortasetos

- ▶ **Mantenga alejadas todas las partes del cuerpo de las cuchillas. No intente retirar material cortado, ni sujetar el material a cortar mientras estén funcionando las cuchillas. Únicamente retire el material atascado estando desconectado el aparato.** Un momento de distracción durante el uso de la tijera cortasetos puede provocarle serias lesiones.
- ▶ **Transporte la tijera cortasetos sujetándola por la empuñadura y con la cuchilla detenida. Al transportar y guardar la tijera cortasetos montar siempre la funda protectora.** El trato y uso cuidadoso del aparato reduce el riesgo de accidente con la cuchilla.
- ▶ **Solamente sujete la herramienta eléctrica por las empuñaduras aisladas, ya que es posible que las cuchillas lleguen a tocar cables eléctricos ocultos.** El contacto de las cuchillas con conductores bajo tensión puede hacer que las partes metálicas de la herramienta eléctrica le provoquen una descarga eléctrica.

### Instrucciones de seguridad adicionales

- ▶ Este aparato no ha sido diseñado para ser utilizado por personas o niños que presenten una discapacidad física, sensorial o mental, o que dispongan de una experiencia y/o conocimientos insuficientes, a no ser que sean supervisados por una persona encargada de velar por su seguridad o de instruirles en el manejo del aparato. Los niños deberán ser vigilados con el fin de evitar que jueguen con el aparato.
- ▶ **Trabajar sobre una base firme sujetando la herramienta eléctrica con ambas manos.** La herramienta eléctrica es guiada de forma más segura con ambas manos.
- ▶ **Antes de utilizar el aparato, asegúrese de que estén montados todos los dispositivos protectores y las empuñaduras.** Jamás intente poner en marcha un aparato que no esté completamente montado, o uno que haya sido modificado de forma inadmisiblemente.
- ▶ **Siempre aplique spray de mantenimiento a la barra porta-cuchillas antes de su uso.**
- ▶ **Antes de depositarla, espere a que la herramienta eléctrica se haya detenido completamente.**
- ▶ Durante el funcionamiento no deberán encontrarse otras personas ni tampoco animales en un radio de 3 metros. En el área de trabajo la responsabilidad frente a terceros recae sobre el usuario.
- ▶ Nunca sujete la tijera cortasetos por la barra porta-cuchillas.
- ▶ Jamás permita que niños, o aquellas personas que no estén familiarizadas con estas instrucciones, usen la tijera cortasetos. Tenga en cuenta la edad mínima que pudiera prescribirse en su país para el usuario.
- ▶ Nunca se dedique a cortar setos si en las inmediaciones se encuentran personas, y muy en especial niños, así como animales domésticos.

- ▶ El usuario es responsable de los accidentes o daños provocados a otras personas o a sus pertenencias.
- ▶ No utilice la tijera cortasetos si está descalzo o si lleva puestas sandalias. Siempre lleve puesto calzado fuerte y pantalones largos. Se recomienda utilizar guantes fuertes, calzado con suela antideslizante y gafas de protección. No lleve puesta ropa holgada ni joyas que se puedan enganchar con las piezas en movimiento.
- ▶ Examine con detenimiento el seto a cortar y retire todos los alambres y demás cuerpos extraños que pudieran existir.
- ▶ Antes de su uso, verifique siempre que no estén demasiado desgastados ni dañados las cuchillas, los tornillos de sujeción de las mismas y demás piezas del mecanismo de corte. Nunca trabaje con un mecanismo de corte que esté dañado o muy desgastado.
- ▶ Familiarícese con el manejo de la tijera cortasetos para saber cómo detenerla de inmediato en un caso de emergencia.
- ▶ Únicamente corte los setos con luz diurna o con buena iluminación artificial.
- ▶ Nunca use la tijera cortasetos sin tener montados los dispositivos protectores o si éstos están defectuosos.
- ▶ Siempre que utilice la tijera cortasetos, asegúrese antes de que estén montados todos los dispositivos protectores y las empuñaduras. Jamás intente poner en marcha una tijera cortasetos que no esté completamente montada o que haya sido modificada de forma inadmisiblemente.
- ▶ Nunca sujete la tijera cortasetos por el dispositivo de protección.
- ▶ Trabaje con la tijera cortasetos sobre una base firme y mantenga el equilibrio en todo momento, especialmente al utilizarla sobre escalones o subido a una escalera.
- ▶ Siempre tenga en cuenta el entorno en que trabaja y esté alerta para afrontar posibles peligros que pudiera no percibir mientras está cortando el seto.
- ▶ Asegúrese de que todas las tuercas, pernos y tornillos estén firmemente sujetos para garantizar un trabajo seguro con la tijera cortasetos.
- ▶ Guarde la tijera cortasetos en un lugar seco y situado a gran altura o que pueda cerrarse con llave, para que quede fuera del alcance de los niños.
- ▶ Como medida de seguridad cambie aquellas piezas que estén desgastadas o dañadas.
- ▶ No intente reparar el aparato para jardín a no ser que esté capacitado para ello.
- ▶ Únicamente deberán emplearse piezas de recambio originales Bosch.

### Indicaciones para el trato óptimo del acumulador

- ▶ **Antes de montar el acumulador asegúrese de que el aparato para jardín esté desconectado.** El montaje del acumulador en un aparato para jardín conectado puede causar un accidente.

## 34 | Español

- ▶ **Solamente utilice los acumuladores Bosch previstos para este aparato para jardín.** El uso de otro tipo de acumuladores puede acarrear lesiones e incluso un incendio.
- ▶ **No intente abrir el acumulador.** Podría provocar un cortocircuito.



Proteja el acumulador del calor excesivo como, p. ej., de una exposición prolongada al sol, del fuego, del agua y de la humedad. Existe el riesgo de explosión.



- ▶ **Si el acumulador se daña o usa de forma inapropiada puede que éste emane vapores. Ventile con aire fresco el recinto y acuda a un médico si nota alguna molestia.** Los vapores pueden llegar a irritar las vías respiratorias.
- ▶ **Únicamente utilice el acumulador en combinación con su producto Bosch.** Solamente así queda protegido el acumulador contra una sobrecarga peligrosa.
- ▶ **Mediante objetos puntiagudos, como p. ej. clavos o destornilladores, o por influjo de fuerza exterior se puede dañar el acumulador.** Se puede generar un cortocircuito interno y el acumulador puede arder, humear, explotar o sobrecalentarse.
- ▶ **No cortocircuite el acumulador.** Existe el riesgo de explosión.
- ▶ Proteja el acumulador de la humedad y del agua.
- ▶ Únicamente almacene el acumulador sin exceder el margen de temperatura de  $-20\text{ °C}$  a  $50\text{ °C}$ . P. ej., no deje el acumulador en el coche en verano.
- ▶ Limpie de vez en cuando las rejillas de refrigeración del acumulador con un pincel suave, limpio y seco.

### Instrucciones de seguridad para cargadores



**Lea íntegramente estas advertencias de peligro e instrucciones.** En caso de no atenderse a las advertencias

de peligro e instrucciones siguientes, ello puede ocasionar una descarga eléctrica, un incendio y/o lesión grave.

**Guarde estas instrucciones en un lugar seguro.**

Únicamente utilice el cargador si conoce y domina todas sus funciones, o si ha sido instruido al respecto.

- ▶ **Este cargador no está previsto para la utilización por niños y personas con limitadas capacidades físicas, sensoriales o intelectuales**

**con falta de experiencia y conocimientos. Este cargador puede ser utilizado por niños desde 8 años y por personas con limitadas capacidades físicas, sensoriales e intelectuales o con falta de experiencia y conocimientos siempre y cuando estén vigilados por una persona responsable de su seguridad o hayan sido instruidos en la utilización segura del cargador y entendido los peligros inherentes.** En caso contrario, existe el peligro de un manejo erróneo y lesiones.

- ▶ **Vigile a los niños durante la utilización, la limpieza y el mantenimiento.** Así se asegura, que los niños no jueguen con el cargador.
- ▶ **Cargue solamente acumuladores de iones de litio Bosch a partir de una capacidad de 1,3 Ah (desde 10 elementos de acumulador). La tensión del acumulador debe corresponder a la tensión de carga de acumuladores del cargador. No cargue baterías no recargables.** En caso contrario existe peligro de incendio y explosión.



**No exponga el cargador a la lluvia ni a la humedad.** La penetración de agua en el cargador aumenta el riesgo de electrocución.

- ▶ **Solamente cargue acumuladores de iones de litio Bosch. La tensión del acumulador debe corresponder a la tensión de carga de acumuladores del cargador.** En caso contrario existe peligro de incendio y explosión.
- ▶ **Siempre mantenga limpio el cargador.** La suciedad puede comportar un riesgo de electrocución.
- ▶ **Antes de cada utilización verificar el estado del cargador, cable y enchufe. No utilice el cargador en caso de detectar algún desperfecto. Jamás intente abrir el cargador por su propia cuenta, y solamente hágalo reparar por personal técnico cualificado empleando exclusivamente piezas de repuesto originales.** Un cargador, cable y enchufe deteriorados comportan un mayor riesgo de electrocución.

- ▶ **No utilice el cargador sobre una base fácilmente inflamable (p. ej. papel, tela, etc.) ni en un entorno inflamable.** Puesto que el cargador se calienta durante el proceso de carga existe un peligro de incendio.
- ▶ **No obture las rendijas de ventilación del cargador.** En caso contrario, el cargador se puede sobrecalentar y dejar de funcionar correctamente.
- ▶ **El enchufe macho de conexión, debe ser conectado solamente a un enchufe hembra de las mismas características técnicas del enchufe macho en materia.**

### Mantenimiento

- ▶ **Desmonte el acumulador antes de realizar un ajuste o limpieza del aparato para jardín, o al dejar éste sin vigilancia durante cierto tiempo.** Póngase siempre unos guantes de protección al manipular o trabajar en el área de las cuchillas.
- ▶ **Siempre mantenga limpio el aparato para jardín para trabajar con eficacia y seguridad.**
- ▶ Controle el aparato para jardín y sustituya las piezas desgastadas o dañadas para mayor seguridad.
- ▶ Asegúrese de que todas las tuercas, pernos y tornillos están firmemente sujetos para garantizar un trabajo seguro con el aparato para jardín.
- ▶ Únicamente deberán emplearse piezas de recambio originales Bosch.
- ▶ Lubrique siempre la barra porta-cuchillas con spray de mantenimiento antes de guardar el aparato para jardín.
- ▶ **Siempre aplique spray de mantenimiento a la barra porta-cuchillas antes de su uso.**

### Símbolos

Los símbolos siguientes le ayudarán a entender las instrucciones de servicio al leerlas. Es importante que retenga en su memoria estos símbolos y su significado. La interpretación correcta de estos símbolos le ayudará a manejar mejor, y de forma más segura, el aparato para jardín.

#### Simbología

#### Significado



Utilice guantes de protección



Colóquese unas gafas de protección



Dirección de movimiento



Dirección de reacción



Peso



Conexión



Desconexión

CLICK!

Sonido perceptible



Acción prohibida



Accesorios/Piezas de recambio

### Utilización reglamentaria

El aparato para jardín ha sido diseñado para realizar trabajos de corte y de poda en setos y arbustos en jardines domésticos.

### Datos técnicos

Tijera cortasetos ACCU		Advanced HedgeCut 36	AHS 54-20 LI
Nº de artículo		3 600 H4A 100	3 600 H4A 100
Nº de carreras en vacío	min <sup>-1</sup>	2000	2000
Longitud de corte	mm	540	540
Hueco entre dientes	mm	20	20
Peso según EPTA-Procedure 01:2014	kg	3,5/3,6*	3,5/3,6*
Número de serie	ver placa de características del aparato para jardín		
* según el acumulador utilizado			

36   Español			
Tijera cortasetos ACCU		Advanced HedgeCut 36	AHS 54-20 LI
Acumulador		Iones Li	Iones Li
Nº de artículo			
- 1,3 Ah		2 607 336 631	2 607 336 631
- 2,0 Ah		1 607 A35 02V	1 607 A35 02V
Tensión nominal	V=	36	36
Capacidad			
- 2 607 336 631	Ah	1,3	1,3
- 1 607 A35 02V	Ah	2,0	2,0
Nº de celdas		10	10
Cargador		AL 3620 CV Professional	AL 3620 CV Professional
Nº de artículo	EU	2 607 225 657	2 607 225 657
	UK	2 607 225 659	2 607 225 659
	AU	2 607 225 661	2 607 225 661
Corriente de carga	A	2,0	2,0
Tiempo de carga (acumulador descargado)			
- 1,3 Ah	min	55	55
- 2,0 Ah	min	69	69
Margen admisible de la temperatura de carga	°C	0 – 45	0 – 45
Peso según EPTA-Procedure 01:2014	kg	0,56	0,56
Clase de protección		□ / II	□ / II
Cargador		AL 3640 CV Professional	AL 3640 CV Professional
Nº de artículo	EU	2 607 225 099	2 607 225 099
	UK	2 607 225 101	2 607 225 101
	AU	2 607 225 103	2 607 225 103
Corriente de carga	A	4,0	4,0
Tiempo de carga (acumulador descargado)		(80 %) 100 %	(80 %) 100 %
- 1,3 Ah	min	(15) 45	(15) 45
- 2,0 Ah	min	(25) 45	(25) 45
Margen admisible de la temperatura de carga	°C	0 – 45	0 – 45
Peso según EPTA-Procedure 01:2014	kg	1,0	1,0
Clase de protección		□ / II	□ / II

\* según el acumulador utilizado

► **No utilice el acumulador de 4,0 Ah en esta herramienta eléctrica.**

## Información sobre ruidos y vibraciones

Valores de emisión de ruidos determinados según EN 60745-2-15.

El nivel de presión sonora típico del aparato, determinado con un filtro A, asciende a: Nivel de presión sonora 67 dB(A); nivel de potencia acústica 87 dB(A). Tolerancia K = 3 dB.

**¡Utilice unos protectores auditivos!**

Nivel total de vibraciones  $a_h$  (suma vectorial de tres direcciones) y tolerancia K determinados según EN 60745-2-15:  $a_h = 2,5 \text{ m/s}^2$ ,  $K = 1,5 \text{ m/s}^2$ .

El nivel de vibraciones indicado en estas instrucciones ha sido determinado según el procedimiento de medición fijado en la norma EN 60745 y puede servir como base de comparación con otras herramientas eléctricas. También es adecuado para estimar provisionalmente la solicitación experimentada por las vibraciones.

El nivel de vibraciones indicado ha sido determinado para las aplicaciones principales de la herramienta eléctrica. Por ello, el nivel de vibraciones puede ser diferente si la herramienta eléctrica se utiliza para otras aplicaciones, con accesorios diferentes, con útiles divergentes, o si el mantenimiento de la misma fuese deficiente. Ello puede suponer un aumento drás-

tico de la sollicitación por vibraciones durante el tiempo total de trabajo.

Para determinar con exactitud la sollicitación experimentada por las vibraciones, es necesario considerar también aquellos tiempos en los que el aparato esté desconectado, o bien, esté en funcionamiento, pero sin ser utilizado realmente. Ello puede suponer una disminución drástica de la sollicitación por vibraciones durante el tiempo total de trabajo.

Fije unas medidas de seguridad adicionales para proteger al usuario de los efectos por vibraciones, como por ejemplo: Mantenimiento de la herramienta eléctrica y de los útiles, conservar calientes las manos, organización de las secuencias de trabajo.

## Montaje y operación

Objetivo	Figura	Página
Material que se adjunta	1	280
Carga del acumulador	2	280
Montaje del acumulador	2	280
Indicador de carga del acumulador	3	280
Conexión	4	281
Desconexión	4	281
Instrucciones para la operación	5	281
Desmontaje del acumulador	6	282
Mantenimiento y limpieza	6	282
Almacenaje y transporte	7	282
Selección de los accesorios opcionales	8	282

## Puesta en marcha

### Para su seguridad

- **Atención: Desconecte el aparato para jardín y retire el acumulador antes de realizar trabajos de ajuste y limpieza.**
- **Tras la desconexión de la tijera cortasetos, las cuchillas se mantienen todavía en movimiento unas fracciones de segundo.**
- **No toque las cuchillas en movimiento.**

### Carga del acumulador

- **No utilice un cargador diferente.** El cargador adjunto ha sido especialmente adaptado al acumulador de iones de litio que incorpora el aparato para jardín.
- **¡Preste atención a la tensión de red!** La tensión de alimentación deberá coincidir con aquella indicada en la placa de características del cargador. Los cargadores para 230 V pueden funcionar también a 220 V.

El acumulador viene equipado con un control de temperatura que únicamente permite su recarga dentro de un margen de temperatura entre 0 °C y 45 °C. De esta manera se consigue una elevada vida útil del acumulador.

**Observación:** El acumulador se suministra parcialmente cargado. Con el fin de obtener la plena potencia del acumulador, antes de su primer uso, cárguelo completamente en el cargador.

El acumulador de iones de litio puede recargarse siempre que se quiera, sin que ello merme su vida útil. Una interrupción del proceso de carga no afecta al acumulador.

El acumulador de iones de litio va protegido contra altas descargas por "Electronic Cell Protection (ECP) (Protección Electrónica de Celdas)". Si el acumulador está descargado, un circuito de protección se encarga de desconectar el aparato para jardín: El aparato para jardín deja de funcionar.

**⚠ ATENCIÓN** **No mantenga accionado el interruptor de conexión/desconexión si el aparato para jardín se hubiese desconectado automáticamente.** Ello podría perjudicar al acumulador.

### Proceso de carga

Una vez conectado el cargador a la red, el proceso de carga comienza nada más insertar el acumulador en el alojamiento para carga.

Gracias al inteligente procedimiento de carga utilizado, el estado de carga del acumulador es detectado automáticamente, y es recargado con la corriente de carga óptima de acuerdo a su temperatura y tensión.

Con ello se protege al acumulador, el cual se mantiene siempre completamente cargado, al conservarlo en el cargador.

### Proceso de carga rápida

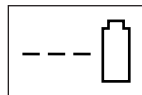

El proceso de carga rápida es señalado mediante el **parpadeo del indicador LED verde**.

Indicador del acumulador: Durante el proceso de carga se encienden uno tras otro los tres LED verdes y se apagan brevemente. El acumulador se encuentra completamente cargado al encenderse permanentemente los tres LED verdes. Aprox. 5 minutos después de haber sido completamente cargado el acumulador, los tres LED verdes se vuelven a apagar.

**Observación:** El proceso de carga rápida solamente puede llevarse a cabo si la temperatura del acumulador se encuentra dentro del margen admisible, ver apartado "Datos técnicos".

### Acumulador cargado



La **luz permanente del indicador LED verde** señala que el acumulador está plenamente cargado.

Adicionalmente se emite una señal acústica durante aprox. 2 segundos para notificar acústicamente que el acumulador está plenamente cargado.

Seguidamente puede retirarse el acumulador e utilizarse inmediatamente.

Si no está montado ningún acumulador, la **luz permanente del indicador LED verde** señala que el enchufe está conectado a la red y que el cargador se encuentra en disposición de funcionamiento.

38 | Español

### Temperatura del acumulador por debajo de 0 °C o superior a 45 °C

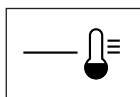

La **luz permanente del indicador LED rojo** informa que la temperatura del acumulador se encuentra fuera del margen para la carga rápida de 0 °C – 45 °C.

En el momento de alcanzarse una temperatura situada dentro del margen admisible, el cargador cambia automáticamente a la carga rápida.

Si la temperatura del acumulador se encuentra fuera del margen admisible para la carga, al insertarlo en el cargador se enciende el LED rojo del acumulador.

### No es posible realizar el proceso de carga

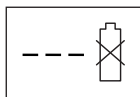

Si el fallo en el proceso de carga obedeciese a otro motivo, ello es señalizado mediante el **parpadeo del indicador LED rojo**.

El acumulador no puede cargarse, ya que no es posible iniciar el proceso de carga (ver apartado "Localización de fallos").

### Indicaciones para la carga

En caso de efectuar recargas continuas o muy seguidas puede que llegue a calentarse el cargador. Ello no supone ningún inconveniente, ni tampoco es síntoma de un defecto técnico del cargador.

Si después de una recarga, el tiempo de funcionamiento del acumulador fuese muy reducido, ello es señal de que éste está agotado y deberá sustituirse.

Observe las indicaciones referentes a la eliminación.

### Refrigeración del acumulador (Active Air Cooling)

El mando del ventilador integrado en el cargador, se encarga de controlar la temperatura del acumulador. Si la temperatura del acumulador fuese superior a 30 °C, éste es refrigerado por el ventilador hasta conseguir que la temperatura de carga sea óptima. El sonido que produce el aire de ventilación permite percibir si está funcionando el ventilador.

Si el ventilador no funciona, ello es señal de que, o bien, la temperatura del acumulador se encuentra dentro del margen óptimo para la carga, o que el ventilador está dañado. En este último caso se alarga el tiempo precisado para cargar el acumulador.

## Instrucciones para la operación

### Función de serrado

Si bien el hueco entre dientes permite cortar ramas hasta Ø 20 mm, la punta de la barra porta-cuchillas ha sido diseñada para efectuar cortes hasta Ø 25 mm.

### Mecanismo antibloqueo

Si la cuchilla se bloquea al tratar de cortar material duro, la carga del motor aumenta. El inteligente sistema electrónico integrado detecta dicha sobrecarga y cambia repetidamente el sentido de giro del motor con el fin de evitar así que se bloqueen las cuchillas y lograr seccionar el material.

Este audible proceso de inversión de giro tarda hasta 3 s. Si se logró seccionar el material, el aparato para jardín continúa trabajando normalmente, pero si la sobrecarga persiste, la cuchilla se detiene automáticamente quedando en posición abierta (p. ej., si el alambre de una cerca ha sido la causa del bloqueo).

### Colocar y retirar la batería

La extracción del acumulador se realiza en dos etapas para evitar que éste se salga en el caso de un accionamiento accidental del botón de extracción. Al estar montado el acumulador en el aparato para jardín, el acumulador es retenido en esa posición por un resorte.

**Observación:** El aparato para jardín solamente funciona si el acumulador está enclavado en ambas posiciones de bloqueo.

### Indicador del estado de carga del acumulador

El acumulador dispone de un indicador que señala su estado de carga. El indicador de estado de carga está compuesto por 3 LED verdes.

Pulse la tecla para activar el indicador de estado de carga. Después de 5 segundos, aprox., se apaga automáticamente el indicador de estado de carga.

El nivel de carga puede determinarse también con el acumulador desmontado.

Indicador LED	Capacidad del acumulador
Luz permanente 3 LED verdes	≥ 2/3
Luz permanente 2 LED verdes	≥ 1/3
Luz permanente 1 LED verde	≤ 1/3
Luz intermitente 1 LED verde	Reserva

Si al pulsar la tecla no se ilumina ningún LED, ello es señal de que el acumulador está deteriorado y deberá reemplazarse.

Por motivos de seguridad solamente es posible determinar el estado de carga con el aparato para jardín detenido.

Durante el proceso de carga se encienden uno tras otro los tres LED verdes y se apagan brevemente. El acumulador se encuentra completamente cargado al encenderse permanentemente los tres LED verdes. Aprox. 5 minutos después de haber sido completamente cargado el acumulador, los tres LED verdes se vuelven a apagar.

### Piloto de control de temperatura

El LED rojo de control de temperatura señala que el acumulador o el circuito electrónico del aparato para jardín (con el acumulador montado) no se encuentran dentro del margen de temperatura óptimo. En este caso, el aparato para jardín no trabaja o lo hace a potencia reducida.

### Control de la temperatura del acumulador

El LED rojo parpadea al apretar la tecla o el interruptor de conexión/desconexión (con el acumulador colocado): El acumulador se encuentra fuera del margen de temperatura de servicio admisible.

Si la temperatura es superior a 70 °C, el acumulador se desconecta hasta volver a alcanzar una temperatura admisible.

### Cuidado del acumulador

Para asegurar un aprovechamiento óptimo del acumulador tenga en cuenta las siguientes indicaciones y medidas:

- Proteja el acumulador de la humedad y del agua.
- Únicamente almacene el acumulador sin exceder el margen de temperatura de  $-20\text{ }^{\circ}\text{C}$  a  $50\text{ }^{\circ}\text{C}$ . P.ej., no deje el acumulador en el coche en verano.
- No deje el acumulador en el aparato para jardín si éste estuviese directamente expuesto a sol.

- La temperatura ideal para almacenar el acumulador es de  $5\text{ }^{\circ}\text{C}$ .
- Limpie de vez en cuando las rejillas de refrigeración del acumulador con un pincel suave, limpio y seco.

Si después de una recarga, el tiempo de funcionamiento del acumulador fuese muy reducido, ello es señal de que éste está agotado y deberá sustituirse.

### Localización de fallos



Síntomas	Posible causa	Solución
La tijera cortasetos no funciona	Acumulador descargado	Cargar el acumulador, ver también "Indicaciones para la carga"
	Acumulador mal montado	Asegurar que estén enclavadas ambas posiciones de bloqueo
La tijera cortasetos funciona de forma intermitente	Cableado interior de la máquina defectuoso	Acudir al servicio técnico
	Interruptor de conexión/desconexión defectuoso	Acudir al servicio técnico
	El motor invierte permanentemente el sentido de giro y se detiene después de aprox. 3 s.	ver "Instrucciones para la operación" (Mecanismo antibloqueo)
El motor funciona, pero las cuchillas no se mueven	Fallo interno	Acudir al servicio técnico
Las cuchillas se calientan en exceso	Cuchilla mellada	Haga reafilar la barra porta-cuchillas
	La cuchilla tiene mellas	Haga verificar la barra porta-cuchillas
	Rozamiento excesivo debido a una lubricación deficiente	Pulverizar con aceite lubricante
La cuchilla no se mueve	Acumulador descargado	Cargar el acumulador, ver también "Indicaciones para la carga"
	Aparato para jardín defectuoso	Acudir al servicio técnico
Vibraciones o ruidos intensos	Aparato para jardín defectuoso	Acudir al servicio técnico
Autonomía reducida del acumulador tras su recarga	Rozamiento excesivo debido a una lubricación deficiente	Pulverizar con aceite lubricante
	Limpiar la cuchilla	Limpiar las cuchillas
	Técnica de corte, incorrecta	ver "Instrucciones para la operación" (figura 5)
	El acumulador no ha sido cargado completamente	Cargar el acumulador, ver también "Indicaciones para la carga"

## 40 | Español

Síntomas	Posible causa	Solución
Las cuchillas se mueven lentamente o el mecanismo antibloqueo no funciona	Acumulador descargado	Cargar el acumulador, ver también "Indicaciones para la carga"
	El acumulador ha sido almacenado fuera del margen de temperatura admisible	Deje que el acumulador se atempere a la temperatura ambiente (dentro del margen de temperatura admisible del acumulador de 0 a 45 °C)
El indicador LED del cargador luce permanentemente No es posible realizar el proceso de carga	Acumulador sin colocar, o mal colocado	Colocar correctamente el acumulador en el cargador
	Contactos sucios del acumulador	Limpiar los contactos del acumulador; p. ej. metiéndolo y sacándolo repetidamente, o bien, sustituir el acumulador
	Acumulador defectuoso	Sustituir el acumulador
El indicador LED del cargador no luce	El enchufe de red del cargador no está correctamente conectado	Introducir completamente el enchufe en la toma de corriente
	Toma de corriente, cable de red o cargador defectuoso	Verifique la tensión de red, y si fuese preciso, acuda a un servicio técnico autorizado para herramientas eléctricas Bosch para hacer revisar el cargador

**Servicio técnico y atención al cliente****www.bosch-garden.com**

Para cualquier consulta o pedido de piezas de repuesto es imprescindible indicar el nº de artículo de 10 dígitos que figura en la placa de características del aparato para jardín.

**España**

Robert Bosch España S.L.U.  
Departamento de ventas Herramientas Eléctricas  
C/Hermanos García Noblejas, 19  
28037 Madrid  
Para efectuar su pedido online de recambios o pedir la recogida para la reparación de su máquina, entre en la página [www.herramientasbosch.net](http://www.herramientasbosch.net).  
Tel. Asesoramiento al cliente: 902 531 553  
Fax: 902 531554

**Venezuela**

Robert Bosch S.A.  
Final Calle Vargas. Edf. Centro Berimer P.B.  
Boleíta Norte  
Caracas 107  
Tel.: (0212) 2074511

**México**

Robert Bosch S. de R.L. de C.V.  
Calle Robert Bosch No. 405 C.P. 50071  
Zona Industrial, Toluca - Estado de México  
Tel. Interior: (01) 800 6271286  
Tel. D.F.: 52843062  
E-Mail: [arturo.fernandez@mx.bosch.com](mailto:arturo.fernandez@mx.bosch.com)

**Argentina**

Robert Bosch Argentina S.A.  
Av. Córdoba 5160  
C1414BAW Ciudad Autónoma de Buenos Aires  
Atención al Cliente  
Tel.: (0810) 5552020  
E-Mail: [herramientas.bosch@ar.bosch.com](mailto:herramientas.bosch@ar.bosch.com)

**Perú**

Robert Bosch S.A.C.  
Av. Primavera 781, Urb. Chacarilla, San Borja (Edificio Aldo)  
Buzón Postal Lima 41 - Lima  
Tel.: (01) 2190332

**Chile**

Robert Bosch S.A.  
Calle El Cacique  
0258 Providencia - Santiago  
Tel.: (02) 2405 5500

**Ecuador**

Robert Bosch Sociedad Anonima Ecuabosch  
Av. Las Monjas nº 10 y Carlos J. Arosamena  
Guayaquil - Ecuador  
Tel. (04) 220 4000  
Email: [atencion.cliente@ec.bosch.com](mailto:atencion.cliente@ec.bosch.com)



## Transporte

Los acumuladores de iones de litio incorporados están sujetos a los requerimientos estipulados en la legislación sobre mercancías peligrosas. Los acumuladores pueden ser transportados por carretera por el usuario sin más imposiciones. En el envío por terceros (p. ej., transporte aéreo o por agencia de transportes) deberán considerarse las exigencias especiales en cuanto a su embalaje e identificación. En este caso deberá recurrirse a los servicios de un experto en mercancías peligrosas al preparar la pieza para su envío.

Únicamente envíe acumuladores si su carcasa no está dañada. Si los contactos no van protegidos cúbralos con cinta adhesiva y embale el acumulador de manera que éste no se pueda mover dentro del embalaje.

Observe también las prescripciones adicionales que pudieran existir al respecto en su país.

## Eliminación

Recomendamos que las herramientas eléctricas, accesorios y embalajes sean sometidos a un proceso de recuperación que respete el medio ambiente.

¡No arroje los aparatos para jardín, ni los cargadores, ni los acumuladores o pilas a la basura!

### Sólo para los países de la UE:



Los aparatos eléctricos y electrónicos inservibles, así como los acumuladores/pilas defectuosos o agotados deberán acumularse por separado para ser sometidos a un reciclaje ecológico tal como lo marcan las Directivas Europeas 2012/19/EU y 2006/66/CE, respectivamente.

Los acumuladores / pilas agotados pueden entregarse directamente a su distribuidor habitual de Bosch:

### España

Servicio Central de Bosch  
Servilotec, S.L.  
Polig. Ind. II, 27  
Cabanillas del Campo  
Tel.: +34 9 01 11 66 97

### Acumuladores/pilas:



### Iones de Litio:

Observe las indicaciones comprendidas en el apartado "Transporte".

Reservado el derecho de modificación.



El símbolo es solamente válido, si también se encuentra sobre la placa de características del producto/fabricado.

## Português

### Indicações de segurança

#### Descrição dos pictogramas



Leia atentamente estas instruções de serviço.



Não utilizar o aparelho de jardim na chuva nem expô-lo à chuva.



Retirar o acumulador antes de executar tarefas de ajuste ou de limpeza no aparelho de jardinagem ou se o aparelho de jardinagem permanecer sem vigilância durante um longo tempo.

#### Indicações gerais de advertência para ferramentas elétricas



**ATENÇÃO** Devem ser lidas todas as indicações de advertência e todas as instruções.

O desrespeito das advertências e instruções apresentadas abaixo pode causar choque elétrico, incêndio e/ou graves lesões.

**Guarde bem todas as advertências e instruções para futura referência.**

O termo "Ferramenta elétrica" utilizado a seguir nas indicações de advertência, refere-se a ferramentas elétricas operadas com corrente de rede (com cabo de rede) e a ferramentas elétricas operadas com acumulador (sem cabo de rede).

#### Segurança da área de trabalho

- ▶ **Mantenha a sua área de trabalho sempre limpa e bem iluminada.** Desordem ou áreas de trabalho insuficientemente iluminadas podem levar a acidentes.
- ▶ **Não trabalhar com a ferramenta elétrica em áreas com risco de explosão, nas quais se encontrem líquidos, gases ou pós inflamáveis.** Ferramentas elétricas produzem faíscas, que podem inflamar pós ou vapores.
- ▶ **Manter crianças e outras pessoas afastadas da ferramenta elétrica durante a utilização.** No caso de distração é possível que perca o controlo sobre o aparelho.

#### Segurança elétrica

- ▶ **A ficha de conexão da ferramenta elétrica deve caber na tomada. A ficha não deve ser modificada de maneira alguma. Não utilizar uma ficha de adaptação junto com ferramentas elétricas protegidas por ligação à terra.** Fichas não modificadas e tomadas apropriadas reduzem o risco de um choque elétrico.
- ▶ **Evitar que o corpo possa entrar em contacto com superfícies ligadas à terra, como tubos, aquecimentos, fogões e frigoríficos.** Há um risco elevado devido a um choque elétrico, se o corpo estiver ligado à terra.

## 42 | Português

- ▶ **Manter o aparelho afastado de chuva ou humidade.** A infiltração de água numa ferramenta elétrica aumenta o risco de choque elétrico.
- ▶ **Não deverá utilizar o cabo para outras finalidades. Jamais utilizar o cabo para transportar a ferramenta elétrica, para pendurá-la, nem para puxar a ficha da tomada. Manter o cabo afastado de calor, óleo, cantos afiados ou partes do aparelho em movimento.** Cabos danificados ou emaranhados aumentam o risco de um choque elétrico.
- ▶ **Se trabalhar com uma ferramenta elétrica ao ar livre, só deverá utilizar cabos de extensão apropriados para áreas exteriores.** A utilização de um cabo de extensão apropriado para áreas exteriores reduz o risco de um choque elétrico.
- ▶ **Se não for possível evitar o funcionamento da ferramenta elétrica em áreas húmidas, deverá ser utilizado um disjuntor de corrente de avaria.** A utilização de um disjuntor de corrente de avaria reduz o risco de um choque elétrico.

**Segurança de pessoas**

- ▶ **Esteja atento, observe o que está a fazer e tenha prudência ao trabalhar com a ferramenta elétrica. Não utilizar uma ferramenta elétrica quando estiver fatigado ou sob a influência de drogas, álcool ou medicamentos.** Um momento de descuido ao utilizar a ferramenta elétrica, pode levar a lesões graves.
- ▶ **Utilizar equipamento de proteção pessoal e sempre óculos de proteção.** A utilização de equipamento de proteção pessoal, como máscara de proteção contra pó, sapatos de segurança antiderrapantes, capacete de segurança ou proteção auricular, de acordo com o tipo e aplicação da ferramenta elétrica, reduz o risco de lesões.
- ▶ **Evitar uma colocação em funcionamento involuntária. Assegure-se de que a ferramenta elétrica esteja desligada, antes de conectá-la à alimentação de rede e/ou ao acumulador, antes de levantá-la ou de transportá-la.** Se tiver o dedo no interruptor ao transportar a ferramenta elétrica ou se o aparelho for conectado à alimentação de rede enquanto estiver ligado, poderão ocorrer acidentes.
- ▶ **Remover ferramentas de ajuste ou chaves de boca antes de ligar a ferramenta elétrica.** Uma ferramenta ou chave que se encontre numa parte do aparelho em movimento pode levar a lesões.
- ▶ **Evite uma posição anormal. Mantenha uma posição firme e mantenha sempre o equilíbrio.** Desta forma é mais fácil controlar a ferramenta elétrica em situações inesperadas.
- ▶ **Usar roupa apropriada. Não usar roupa larga nem joias. Mantenha os cabelos, roupas e luvas afastadas de partes em movimento.** Roupas frouxas, cabelos longos ou joias podem ser agarrados por peças em movimento.
- ▶ **Se for possível montar dispositivos de aspiração ou de recolha, assegure-se de que estejam conectados e utilizados corretamente.** A utilização de uma aspiração de pó pode reduzir o perigo devido ao pó.

**Utilização e manuseio cuidadoso de ferramentas elétricas**

- ▶ **Não sobrecarregue o aparelho. Utilize a ferramenta elétrica apropriada para o seu trabalho.** É melhor e mais seguro trabalhar com a ferramenta elétrica apropriada na área de potência indicada.
- ▶ **Não utilizar uma ferramenta elétrica com um interruptor defeituoso.** Uma ferramenta elétrica que não pode mais ser ligada nem desligada, é perigosa e deve ser reparada.
- ▶ **Puxar a ficha da tomada e/ou remover o acumulador antes de executar ajustes no aparelho, de substituir acessórios ou de guardar o aparelho.** Esta medida de segurança evita o arranque involuntário da ferramenta elétrica.
- ▶ **Guardar ferramentas elétricas não utilizadas fora do alcance de crianças. Não permita que pessoas que não estejam familiarizadas com o aparelho ou que não tenham lido estas instruções, utilizem o aparelho.** Ferramentas elétricas são perigosas se forem utilizadas por pessoas inespertas.
- ▶ **Tratar a ferramenta elétrica com cuidado. Controlar se as partes móveis do aparelho funcionam perfeitamente e não emperram, e se há peças quebradas ou danificadas que possam prejudicar o funcionamento da ferramenta elétrica. Permitir que peças danificadas sejam reparadas antes da utilização.** Muitos acidentes têm como causa, a manutenção insuficiente de ferramentas elétricas.
- ▶ **Manter as ferramentas de corte afiadas e limpas.** Ferramentas de corte cuidadosamente tratadas e com cantos de corte afiados emperram com menos frequência e podem ser conduzidas com maior facilidade.
- ▶ **Utilizar a ferramenta elétrica, acessórios, ferramentas de aplicação, etc. conforme estas instruções. Considerar as condições de trabalho e a tarefa a ser executada.** A utilização de ferramentas elétricas para outras tarefas a não ser as aplicações previstas, pode levar a situações perigosas.

**Manuseio e utilização cuidadosos de ferramentas com acumuladores**

- ▶ **Só carregar acumuladores em carregadores recomendados pelo fabricante.** Há perigo de incêndio se um carregador apropriado para um certo tipo de acumuladores for utilizado para carregar acumuladores de outros tipos.
- ▶ **Só utilizar ferramentas elétricas com os acumuladores apropriados.** A utilização de outros acumuladores pode levar a lesões e perigo de incêndio.
- ▶ **Manter o acumulador que não está sendo utilizado afastado de cliques, moedas, chaves, parafusos ou outros pequenos objetos metálicos que possam causar um curto-circuito dos contactos.** Um curto-circuito entre os contactos do acumulador pode ter como consequência queimaduras ou fogo.

- ▶ **No caso de aplicação incorreta pode vaziar líquido do acumulador. Evitar o contacto. No caso de um contacto accidental, deverá enxaguar com água. Se o líquido entrar em contacto com os olhos, também deverá consultar um médico.** Líquido que escapa do acumulador pode levar a irritações da pele ou a queimaduras.

### Serviço

- ▶ **Só permita que o seu aparelho seja reparado por pessoal especializado e qualificado e só com peças de reposição originais.** Desta forma é assegurado o funcionamento seguro do aparelho.

### Indicações de segurança para corta-sebes

- ▶ **Manter todas as partes do corpo afastadas da lâmina de corte. Não tente remover material cortado nem segurar material a ser cortado enquanto a lâmina estiver em movimento. Só remover o material de corte, emperrado, quando o aparelho estiver desligado.** Um momento de descuido ao utilizar o corta-sebes, pode levar a lesões graves.
- ▶ **Transportar o corta-sebes pelo punho, com a lâmina parada. Para o transporte e para a arrecadação do corta-sebes, deverá sempre aplicar a capa protetora da lâmina.** O manuseio cuidadoso do aparelho reduz o perigo de ferimentos causados pela lâmina.
- ▶ **Só segurar a ferramenta elétrica pelas superfícies isoladas do punho, pois a lâmina de corte pode entrar em contacto com cabos elétricos escondidos.** O contacto da lâmina de corte com um cabo sob tensão pode colocar as peças metálicas do aparelho sob tensão e levar a um choque elétrico.

### Advertências de segurança adicionais

- ▶ Este aparelho não deve ser usado por pessoas (inclusive crianças) com limitadas capacidades físicas, sensoriais ou mentais ou com falta de experiência e/ou falta de conhecimento, a não ser que, sejam supervisionadas por uma pessoa responsável pela sua segurança ou que sejam instruídas por elas quanto à utilização do aparelho. Crianças deveriam ser vigiadas para assegurar que não brinquem com o aparelho.
- ▶ **Segurar a ferramenta elétrica firmemente com ambas as mãos durante o trabalho e manter uma posição firme.** A ferramenta elétrica é conduzida com segurança com ambas as mãos.
- ▶ **Assegure-se de que todos os dispositivos de proteção e punhos estejam montados aquando da utilização do aparelho.** Jamais tente colocar em funcionamento um aparelho que não esteja completamente montado nem um aparelho com modificações inadmissíveis.
- ▶ **Lubrificar a barra de lâminas com spray de manutenção antes de usar.**
- ▶ **Espere a ferramenta elétrica parar completamente, antes de depositá-la.**

- ▶ Durante o funcionamento, não deverão se encontrar outras pessoas nem animais dentro de um raio de 3 metros. A pessoa a operar o aparelho é responsável por terceiros que se encontrem na área de trabalho.
- ▶ Jamais segurar a tesoura de sebes pela barra de lâminas.
- ▶ Jamais permitir que crianças ou pessoas não familiarizadas com as instruções utilizem a tesoura de sebes. É possível que diretivas nacionais limitem a idade do operador.
- ▶ Jamais cortar sebes enquanto pessoas, especialmente crianças, ou animais e estiverem ao redor.
- ▶ O operador ou o utilizador é responsável por acidentes ou danos, se outras pessoas forem feridas e se as suas propriedades forem danificadas.
- ▶ Não usar a tesoura de sebes com os pés descalços nem com sandálias abertas. Sempre usar sapatos firmes e calças longas. É recomendável usar luvas firmes, sapatos antiderrapantes e óculos de proteção. Não usar roupas largas nem joias que poderiam se enganchar nas partes móveis do aparelho.
- ▶ Inspeccionar cuidadosamente a sebe a ser cortada e eliminar todos os arames e quaisquer outros corpos estranhos.
- ▶ Antes da utilização deverá sempre controlar se as lâminas, os parafusos das lâminas e as outras partes do mecanismo de corte apresentam danos ou desgaste. Jamais trabalhar com um mecanismo de corte danificado ou com forte desgaste.
- ▶ Familiarize-se com o comando da tesoura de sebes, para poder pará-la imediatamente em caso de emergência.
- ▶ Só corte sebes à luz do dia ou com boa iluminação artificial.
- ▶ Jamais utilize a tesoura de sebes com dispositivos de proteção defeituosos ou sem que estejam montados.
- ▶ Assegure-se de que todos os punhos e dispositivos de proteção fornecidos estejam montados ao operar a tesoura de sebes. Jamais tente colocar em funcionamento uma tesoura de sebes que não esteja completamente montada nem uma tesoura de sebes com modificações inadmissíveis.
- ▶ Jamais segure a tesoura de sebes pelo seu dispositivo de proteção.
- ▶ Ao trabalhar com a tesoura de sebes deverá sempre manter uma posição firme e o equilíbrio, especialmente se for trabalhado sobre degraus ou escadas.
- ▶ Esteja atento ao seu meio ambiente e esteja preparado para possíveis perigos que talvez não possa escutar enquanto estiver a cortar a sebe.
- ▶ Controlar se todas as porcas, cavilhas e parafusos estão firmes, para assegurar-se de que a tesoura de sebes trabalhe de forma impecável.
- ▶ Armazenar a tesoura de sebes em lugar seco, elevado e fechado, fora do alcance de crianças.
- ▶ Por precaução deverá substituir as peças gastas ou danificadas.
- ▶ Não tente reparar o aparelho de jardinagem, a não ser que tenha a formação necessária.
- ▶ Assegure-se de que as peças substituídas sejam da Bosch.

## Indicações sobre o manuseio ideal do acumulador

- ▶ **Assegure-se de que o aparelho de jardinagem esteja desligado antes de colocar o acumulador.** A introdução de um acumulador num aparelho de jardinagem ligado pode levar a acidentes.
- ▶ **Só devem ser utilizados acumuladores Bosch previstos para este aparelho de jardinagem.** A utilização de outros acumuladores pode levar a lesões e perigo de incêndio.
- ▶ **Não abrir o acumulador.** Há risco de um curto-circuito.



Proteger o acumulador contra calor, p. ex. também contra uma permanente radiação solar, fogo, água e humidade. Há risco de explosão.



- ▶ **Em caso de danos e de utilização incorreta do acumulador, podem escapar vapores. Arejar bem o local de trabalho e consultar um médico se forem constatados quaisquer sintomas.** É possível que os vapores irritem as vias respiratórias.
- ▶ **Só utilizar o acumulador junto com o seu produto Bosch.** Só assim é que o seu acumulador estará protegido contra perigosa sobrecarga.
- ▶ **Os objetos afiados como, p. ex., pregos ou chaves de fendas, assim como o efeito de forças externas podem danificar a bateria.** Podem causar um curto-circuito interno e a bateria pode ficar queimada, deitar fumo, explodir ou sobreaquecer.
- ▶ **Não curto-circuitar o acumulador.** Há risco de explosão.
- ▶ Proteger o acumulador contra humidade e água.
- ▶ Sempre guardar o acumulador a uma temperatura de  $-20\text{ }^{\circ}\text{C}$  a  $50\text{ }^{\circ}\text{C}$ . Por exemplo, não deixe o acumulador dentro do automóvel no verão.
- ▶ Limpar de vez em quando as aberturas de ventilação do acumulador com um pincel macio, limpo e seco.

## Indicações de segurança para carregadores



**Devem ser lidas todas as indicações de advertência e todas as instruções.** O desrespeito das advertências e instruções apresentadas abaixo pode causar choque elétrico, incêndio e/ou graves lesões.

### Guarde bem estas instruções.

Só utilizar o carregador se puder avaliar exatamente todas as funções e se for capaz de executá-las sem limitações ou se tiver sido respetivamente instruído.

▶ **Este carregador não pode ser utilizado por crianças e pessoas com capacidades físicas, sensoriais ou mentais reduzidas, ou com insuficiente experiência e conhecimentos. Este carregador pode ser utilizado por crianças a partir dos 8 anos, assim como pessoas com capacidades físicas, sensoriais ou mentais reduzidas, ou com insuficiente experiência e conhecimentos, desde que as mesmas sejam supervisionadas ou recebam instruções acerca da utilização segura do carregador e dos perigos provenientes do mesmo.** Caso contrário há perigo de operação errada e ferimentos.

▶ **Vigie as crianças durante a utilização, a limpeza e a manutenção.** Desta forma garante que nenhuma criança brinca com o carregador.

▶ **Carregue apenas acumuladores de lítio Bosch a partir de uma capacidade de 1,3 Ah (a partir de 10 células de acumulador). A tensão do acumulador tem de coincidir com a tensão de carga para acumulador do carregador. Não carregue baterias não recarregáveis.** Caso contrário, existe perigo de incêndio e explosão.



Manter o carregador afastado de chuva ou humidade. A infiltração de água num carregador aumenta o risco de choque elétrico.

- ▶ **Carregar apenas acumuladores de lítio Bosch. A tensão do acumulador tem de coincidir com a tensão de carga para acumulador do carregador.** Caso contrário, existe perigo de incêndio e explosão.
- ▶ **Manter o carregador limpo.** Há risco de choque elétrico devido a sujidade.

- ▶ **Antes de cada utilização é necessário verificar o carregador, o cabo e a ficha. Não utilizar o carregador se forem verificados danos. Não abrir pessoalmente o carregador e só permita que seja reparado por pessoal qualificado e que só sejam utilizadas peças sobressalentes originais.** Carregadores, cabos e fichas danificados aumentam o risco de um choque elétrico.
- ▶ **Não operar o carregador sobre uma base facilmente inflamável (p. ex. papel, tecidos etc.) ou em ambiente combustível.** Há perigo de incêndio devido ao aquecimento do carregador durante o carregamento.
- ▶ **Não cubra as ranhuras de ventilação do carregador.** Caso contrário, o carregador pode sobreaquecer e deixar de funcionar corretamente.

### Manutenção

- ▶ **Retirar o acumulador antes de executar tarefas de ajuste ou de limpeza no aparelho de jardinagem ou se o aparelho de jardinagem permanecer sem vigilância durante um longo tempo.** Sempre usar luvas de jardinagem se estiver a trabalhar na área das lâminas afiadas.
- ▶ **Manter o aparelho de jardim sempre limpo, para trabalhar bem e de forma segura.**
- ▶ Controlar o aparelho de jardinagem e, se necessário, substituir as peças gastas ou danificadas.
- ▶ Controlar se todas as porcas, cavilhas e parafusos estão firmes, para assegurar-se de que o aparelho de jardinagem trabalhe de forma impecável.
- ▶ Assegure-se de que as peças substituídas sejam da Bosch.
- ▶ Lubrificar a barra de lâminas com spray de manutenção antes do armazenamento do aparelho de jardinagem.
- ▶ **Lubrificar a barra de lâminas com spray de manutenção antes de usar.**

### Símbolos

Os símbolos a seguir são importantes para a leitura e para a compreensão destas instruções de serviço. Os símbolos e os seus significados devem ser memorizados. A interpretação correta dos símbolos facilita a utilização segura e aprimorada do aparelho de jardinagem.

### Dados técnicos

Tesoura de sebes sem fio		Advanced HedgeCut 36	AHS 54-20 LI
N.º do produto		3 600 H4A 100	3 600 H4A 100
N.º de cursos em vazio	rpm	2000	2000
Comprimento de corte	mm	540	540
Abertura de dente	mm	20	20
Peso conforme EPTA-Procedure 01:2014	kg	3,5/3,6*	3,5/3,6*
Número de série	veja a placa de características do aparelho de jarginagem		
* dependendo do acumulador utilizado			

Símbolo	Significado
	Usar luvas de proteção
	Usar óculos de proteção
	Direção do movimento
	Direção da reação
	Peso
	Ligar
	Desligar
	Nítido ruído
	Ação proibida
	Acessórios/peças sobressalentes

### Utilização conforme as disposições

O aparelho de jardinagem é destinado a cortar e podar sebes e arbustos em jardins domésticos e de passatempos.

## 46 | Português

Tesoura de sebes sem fio		Advanced HedgeCut 36	AHS 54-20 LI
<b>Acumulador</b>		<b>Li-Iões</b>	<b>Li-Iões</b>
N.º do produto			
- 1,3 Ah		2 607 336 631	2 607 336 631
- 2,0 Ah		1 607 A35 02V	1 607 A35 02V
Tensão nominal	V=	36	36
Capacidade			
- 2 607 336 631	Ah	1,3	1,3
- 1 607 A35 02V	Ah	2,0	2,0
Número de elementos do acumulador		10	10
<b>Carregador</b>		<b>AL 3620 CV Professional</b>	<b>AL 3620 CV Professional</b>
N.º do produto			
	EU	2 607 225 657	2 607 225 657
	UK	2 607 225 659	2 607 225 659
	AU	2 607 225 661	2 607 225 661
Corrente de carga	A	2,0	2,0
Tempo de carga (acumulador descarregado)			
- 1,3 Ah	min	55	55
- 2,0 Ah	min	69	69
Faixa de temperatura de carga admissível	°C	0 – 45	0 – 45
Peso conforme EPTA-Procedure 01:2014	kg	0,56	0,56
Classe de proteção		□/II	□/II
<b>Carregador</b>		<b>AL 3640 CV Professional</b>	<b>AL 3640 CV Professional</b>
N.º do produto			
	EU	2 607 225 099	2 607 225 099
	UK	2 607 225 101	2 607 225 101
	AU	2 607 225 103	2 607 225 103
Corrente de carga	A	4,0	4,0
Tempo de carga (acumulador descarregado)			
- 1,3 Ah	min	(80 %) 100 % (15) 45	(80 %) 100 % (15) 45
- 2,0 Ah	min	(25) 45	(25) 45
Faixa de temperatura de carga admissível	°C	0 – 45	0 – 45
Peso conforme EPTA-Procedure 01:2014	kg	1,0	1,0
Classe de proteção		□/II	□/II

\* dependendo do acumulador utilizado

► **Não utilizar o acumulador de 4,0 Ah com a ferramenta elétrica.**

### Informação sobre ruídos/vibrações

Os valores de emissão de ruído determinados de acordo com EN 60745-2-15.

O nível de ruído avaliado como A do aparelho é tipicamente: Nível de pressão acústica 67 dB(A); Nível de potência acústica 87 dB(A). Incerteza K = 3 dB.

**Usar proteção auricular!**

Totais valores de vibrações  $a_h$  (soma dos vetores de três direções) e incerteza K averiguada conforme EN 60745-2-15:  $a_h = 2,5 \text{ m/s}^2$ ,  $K = 1,5 \text{ m/s}^2$ .

O nível de vibrações indicado nestas instruções foi medido de acordo com um processo de medição normalizado pela norma EN 60745 e pode ser utilizado para a comparação de ferramentas elétricas. Ele também é apropriado para uma avaliação provisória da carga de vibrações.

O nível de vibrações indicado representa as aplicações principais da ferramenta elétrica. Se, contudo, a ferramenta elétrica for utilizada para outras aplicações, com acessórios diferentes, com outras ferramentas de trabalho ou com manutenção insuficiente, é possível que o nível de vibrações seja diferente. Isto pode aumentar sensivelmente a carga de vibrações para o período completo de trabalho.

Para uma estimativa exata da carga de vibrações, também deveriam ser considerados os períodos nos quais o aparelho está desligado ou funciona, mas não está sendo utilizado. Isto pode reduzir a carga de vibrações durante o completo período de trabalho.

Além disso também deverão ser estipuladas medidas de segurança para proteger o operador contra o efeito de vibrações, como por exemplo: manutenção de ferramentas elétricas e de ferramentas de trabalho, manter as mãos quentes e organização dos processos de trabalho.

## Montagem de funcionamento

Meta de ação	Figura	Página
Volume de fornecimento	1	280
Carregar o acumulador	2	280
Colocar o acumulador	2	280
Indicação da carga do acumulador	3	280
Ligar	4	281
Desligar	4	281
Indicações de trabalho	5	281
Retirar o acumulador	6	282
Manutenção e limpeza	6	282
Arrecadação e transporte	7	282
Selecionar acessórios	8	282

## Colocação em funcionamento

### Para sua segurança

- ▶ **Atenção: Desligar o aparelho de jardinagem e remover o acumulador, antes de realizar trabalhos de ajuste ou de limpeza.**
- ▶ **A lâmina ainda continua a se movimentar durante algumas frações de minutos após ter sido desligado a tesaoura de sebes.**
- ▶ **Não tocar nas lâminas que estejam em movimento.**

### Carregar o acumulador

- ▶ **Não utilizar outro carregador.** O carregador fornecido está adaptado ao acumulador de íões de lítio montado no seu aparelho de jardim.
- ▶ **Observar a tensão de rede!** A tensão da fonte de corrente deve coincidir com a chapa de identificação do carregador. Carregadores marcados para 230 V também podem ser operados com 220 V.

O acumulador está equipado com uma monitorização de temperatura que só permite uma carga na faixa de temperatura entre 0 °C e 45 °C. Desta forma é alcançada uma alta vida útil do acumulador.

**Nota:** O acumulador é fornecido parcialmente carregado. Para assegurar a completa potência do acumulador, o acumulador deverá ser carregado completamente no carregador antes da primeira utilização.

O acumulador de íões de lítio pode ser carregado a qualquer altura, sem que a sua vida útil seja reduzida. Uma interrupção do processo de carga não danifica o acumulador.

O acumulador de íões de lítio é protegido contra descarga total por meio de "Electronic Cell Protection (ECP)". Quando o acumulador está completamente descarregado, o aparelho de jardinagem é desligado por um disjuntor de proteção: O aparelho de jardinagem não trabalha mais.

**⚠ ATENÇÃO** Não continuar a premir o interruptor automático do aparelho de jardim. O acumulador pode ser danificado.

### Processo de carga

O processo de carga começa assim que introduzir a ficha de rede do carregador na tomada e que colocar o acumulador no compartimento de carga.

Com o processo de carga inteligente, o estado de carga do acumulador é reconhecido automaticamente e o acumulador é carregado de acordo com a temperatura e com a tensão do acumulador, com a corrente de carga ideal.

Desta forma o acumulador é poupado e permanece completamente carregado, mesmo durante a arrecadação no carregador.

### Processo de carga rápido

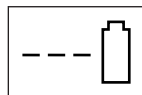

O processo de carga rápido é sinalizado por **piscar do LED indicador verde**.

Elemento de indicação no acumulador:

Os três LEDs verdes iluminam-se sequencialmente e apagam-se por instantes durante o processo de carga. O acumulador está completamente carregado, se os três LEDs verdes permanecerem iluminados. Aprox. 5 minutos depois do acumulador estar completamente carregado, apagam-se novamente os três LEDs verdes.

**Nota:** O processo de carga rápida só pode ser realizado se a temperatura do acumulador estiver na faixa de temperatura de carga admissível, veja trecho "Dados técnicos".

### Acumulador carregado



A **iluminação permanente da indicação LED verde** indica, que o acumulador está completamente carregado.

Adicionalmente soa durante aprox. 2 segundos um sinal acústico, que sinaliza o carregamento completo do acumulador.

Em seguida o acumulador pode ser colocado imediatamente em funcionamento.

Quando o acumulador não está introduzido, a **iluminação permanente do LED verde** indica, que a ficha de rede está encaixada na tomada e que o carregador está pronto para funcionar.

48 | Português

## Temperatura do acumulador abaixo de 0 °C ou acima de 45 °C

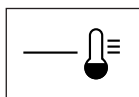

A **iluminação permanente do LED indicador vermelho** sinaliza que a temperatura do acumulador está além da faixa de temperatura para o carregamento rápido, que é de 0 °C – 45 °C. Assim que a faixa de temperatura admissível for alcançada, o carregador comutar-se-á automaticamente para o carregamento rápido.

Se a temperatura do acumulador estiver fora da faixa de temperatura de carga admissível, o LED vermelho do acumulador iluminar-se-á assim que o acumulador for introduzido no carregador.

### Nenhum processo de carga possível

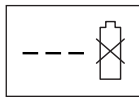

Se houver uma outra falha no processo de carga, esta será sinalizada pelo **pisca do LED indicador vermelho**. O processo de carga não pode ser iniciado e não é possível carregar o acumulador (veja capítulo "Busca de erros").

### Indicações para carregar

No caso de contínuos e repetidos ciclos de carga, sem interrupção, é possível que o carregador se esquente. Isto no entanto não tem importância e não apresenta qualquer defeito técnico do carregador.

Um período de funcionamento reduzido após o carregamento, indica que o acumulador está gasto e que deve ser substituído.

Observar a indicação sobre a eliminação de forma ecológica.

### Arrefecimento do acumulador (ative Air Cooling)

O comando do ventilador integrado no carregador controla a temperatura do acumulador introduzido. Se a temperatura do acumulador estiver acima de 30 °C, o acumulador será arrefecido por um ventilador até alcançar a temperatura ideal de carga. O ventilador ligado produz um ruído de ventilação.

Se o ventilador não estiver funcionando, significa que a temperatura do acumulador se encontra na faixa de temperatura de carga ideal ou que o ventilador está com defeito. Neste caso o período de carga do acumulador é prolongado.

## Indicações de trabalho

### Função de serra

Apesar do espaço entre os dentes permitir cortes em galhos com um Ø de até 20 mm, a ponta da barra de lâminas foi projetada para cortes com um Ø de até 25 mm.

### Mecanismo antibloqueio

Se a lâmina de corte for bloqueada em material resistente, a carga do motor aumenta. A microeletrônica inteligente reconhece a situação de sobrecarga e repete várias vezes a comutação do motor, para evitar o bloqueio das lâminas de corte e para cortar o material.

Esta audível comutação pode demorar até 3 s.

Depois de cortar, o aparelho de jardim continua a trabalhar no estado normal ou, em caso de uma persistente situação de sobrecarga, a lâmina de corte permanece aberta (p. ex. se um pedaço de uma cerca metálica bloquear por acidente o aparelho de jardim).

### Introduzir e retirar a bateria

O acumulador possui dois níveis de travamento, que evitam, que o acumulador possa cair, caso a tecla de destravamento do acumulador seja premida por acaso. Enquanto o acumulador estiver dentro do aparelho de jardinagem, ele é mantido em posição por uma mola.

**Nota:** O aparelho de jardinagem só funciona se os dois níveis de travamento estiverem engatados.

### Indicação do estado de carga do acumulador

O acumulador está equipado com uma indicação do estado de carga, que indica o estado de carga do acumulador. A indicação do estado de carga consiste de 3 LEDs verdes.

Acionar a tecla para a indicação do estado de carga, para ativar a indicação do estado de carga. A indicação do estado de carga apaga-se automaticamente após aprox. 5 segundos.

O estado da carga também pode ser controlado com o acumulador retirado.

Indicação LED	Capacidade do acumulador
Luz permanente 3 LEDs verdes	≥ 2/3
Luz permanente 2 LEDs verdes	≥ 1/3
Luz permanente 1 LEDs verdes	≤ 1/3
Luz intermitente 1 LED verde	Reserva

Se após premir a tecla de pressão não se iluminar nenhum LED, significa que o acumulador está com defeito e deve ser substituído.

Por motivos de segurança, a consulta do estado de carga só pode ser realizada com o aparelho de jardinagem desligado.

Os três LEDs verdes iluminam-se sequencialmente e apagam-se por instantes durante o processo de carga. O acumulador está completamente carregado, se os três LEDs verdes permanecerem iluminados. Aprox. 5 minutos depois do acumulador estar completamente carregado, apagam-se novamente os três LEDs verdes.

### Indicação do controlo da temperatura

O LED vermelho da indicação da monitorização de temperatura indica que o acumulador ou a eletrónica do aparelho de jardinagem (com o acumulador introduzido) não se encontram na faixa ideal de temperatura. Neste caso o aparelho de jardinagem não funciona ou não funciona com plena potência.

### Controlo de temperatura do acumulador

O LED vermelho pisca quando se pressiona a tecla ou o interruptor de ligar/desligar (com o acumulador colocado): o acumulador está fora da faixa de temperatura de serviço.

O acumulador desliga-se a uma temperatura superior a 70 °C, até ser alcançada a faixa de temperatura admissível.



### Tratamento do acumulador

Para assegurar a utilização otimizada do acumulador, deverá observar as seguintes indicações e medidas:

- Proteger o acumulador contra humidade e água.
- Sempre guardar o acumulador a uma temperatura de  $-20\text{ }^{\circ}\text{C}$  a  $50\text{ }^{\circ}\text{C}$ . Por exemplo, não deixe o acumulador dentro do automóvel no verão.

- Não deixe o acumulador no aparelho de jardinagem, no caso de radiação solar direta.
- A temperatura ideal para a arrecadação do acumulador é de  $5\text{ }^{\circ}\text{C}$ .
- Limpar de vez em quando as aberturas de ventilação do acumulador com um pincel macio, limpo e seco.

Um período de funcionamento reduzido após o carregamento, indica que o acumulador está gasto e que deve ser substituído.

### Busca de erros



Sintomas	Possível causa	Solução
A tesoura de sebes não funciona	Carregar o acumulador	Carregar o acumulador, veja também as "Instruções para carregar"
	O acumulador não foi introduzido de forma correta	Assegure-se de que os dois níveis de travamento estejam engatados
A tesoura de sebes funciona com interrupções	A cablagem interna do aparelho de jardinagem está com defeito	Dirija-se a uma oficina de serviço pós-venda
	Interruptor de ligar-desligar com defeito	Dirija-se a uma oficina de serviço pós-venda
	O sentido de rotação do motor muda constantemente e ele para após aprox. 3 segundos	veja as "Indicações de trabalho" (mecanismo antibloqueio)
O motor funciona mas a lâmina permanece parada	Erro interno	Dirija-se a uma oficina de serviço pós-venda
As lâminas tornam-se quentes	As lâminas estão embotadas	Deixar a barra de lâmina ser afiada
	A lâmina tem mossas	Deixar a barra de lâmina ser controlada
	Demasiada fricção devido à falta e lubrificação	Pulverizar com óleo de lubrificação
A lâmina não se movimenta	Carregar o acumulador	Carregar o acumulador, veja também as "Instruções para carregar"
	Aparelho de jardinagem com defeito	Dirija-se a uma oficina de serviço pós-venda
Fortes vibrações/ruídos	Aparelho de jardinagem com defeito	Dirija-se a uma oficina de serviço pós-venda
A duração de corte por carga do acumulador é curta demais	Demasiada fricção devido à falta e lubrificação	Pulverizar com óleo de lubrificação
	A lâmina deve ser limpa	Limpar a lâmina
	Técnica de corte errada	veja "Instruções de trabalho" (figura 5)
	O acumulador não está completamente carregado	Carregar o acumulador, veja também as "Instruções para carregar"

## 50 | Português

Sintomas	Possível causa	Solução
As lâminas se movimentam lentamente ou o mecanismo antibloqueio não funciona	Carregar o acumulador	Carregar o acumulador, veja também as "Instruções para carregar"
	Acumulador foi armazenado a uma temperatura além da admissível	Permitir que o acumulador se aqueça até alcançar a temperatura ambiente (dentro da faixa de temperatura do acumulador de 0 a 45 °C)
A indicação LED no carregador está permanentemente iluminada Nenhum processo de carga possível	O acumulador não foi (corretamente) colocado	Colocar o acumulador corretamente no carregador
	Contactos do acumulador sujos	Limpar os contactos do acumulador, p. ex. colocando e retirando repetidamente o acumulador, se necessário substituir o acumulador
	Acumulador com defeito	Substituir o acumulador
A indicação LED no carregador está permanentemente iluminada	A ficha de rede do carregador não está (corretamente) introduzida	Introduzir a ficha de rede (totalmente) na tomada
	Tomada, cabo de rede ou carregador com defeito	Controlar a tensão de rede, se necessário, permitir que o carregador seja controlado por uma oficina de serviço autorizada para ferramentas elétricas Bosch

## Serviço pós-venda e consultoria de aplicação

### www.bosch-garden.com

Para todas as questões e encomendas de peças sobressalentes é imprescindível indicar o número de produto de 10 dígitos como consta na placa de características do aparelho de jardim.

#### Portugal

Robert Bosch LDA  
Avenida Infante D. Henrique  
Lotes 2E – 3E  
1800 Lisboa

Para efetuar o seu pedido online de peças entre na página [www.ferramentasbosch.com](http://www.ferramentasbosch.com).

Tel.: 21 8500000

Fax: 21 8511096

#### Brasil

Robert Bosch Ltda.  
Caixa postal 1195  
13065-900 Campinas  
Tel.: (0800) 7045446  
[www.bosch.com.br/contacto](http://www.bosch.com.br/contacto)

## Transporte

Os acumuladores de íões de lítio, contidos, estão sujeitos ao direito de materiais perigosos. Os acumuladores podem ser transportados na rua pelo utilizador, sem mais obrigações. Na expedição por terceiros (por ex.: transporte aéreo ou expedição), devem ser observadas as especiais exigências quanto à embalagem e à designação. Neste caso é necessário

consultar um especialista de materiais perigosos ao preparar a peça a ser trabalhada.

Só enviar acumuladores se a carcaça não estiver danificada. Colar contactos abertos e embalar o acumulador de modo que não possa se movimentar dentro da embalagem.

Por favor observe também eventuais diretivas nacionais suplementares.

## Eliminação

Ferramentas elétricas, acessórios e embalagens devem ser enviados a uma reciclagem ecológica de matérias-primas.

Não deitar os aparelhos de jardinagem, carregadores e acumuladores/pilhas no lixo doméstico!

### Apenas países da União Europeia:



Conforme as Diretivas Europeias 2012/19/UE relativa aos resíduos aparelhos elétricos e eletrónicos velhos e conforme a diretiva europeia 2006/66/CE relativa a acumuladores/pilhas defeituosos ou gastos, estes devem ser recolhidos separadamente e conduzidos a uma reciclagem ecológica.

### Acumuladores/pilhas:



#### Íões de lítio:

Observar as indicações no capítulo "Transporte".

### Sob reserva de alterações.

## Italiano

### Norme di sicurezza

#### Descrizione dei simboli



Leggere le istruzioni d'uso.



Non utilizzare l'apparecchio per il giardinaggio quando piove e neppure esporlo alla pioggia.



Prima di effettuare interventi di regolazione o pulizia sull'apparecchio per il giardinaggio oppure se lo stesso rimane per un periodo di tempo incustodito estrarre sempre la batteria ricaricabile.

#### Avvertenze generali di pericolo per elettroutensili

**AVVERTENZA** Leggere tutte le avvertenze di pericolo e le istruzioni operative. In caso di mancato rispetto delle avvertenze di pericolo e delle istruzioni operative si potrà creare il pericolo di scosse elettriche, incendi e/o incidenti gravi.

**Conservare tutte le avvertenze di pericolo e le istruzioni operative per ogni esigenza futura.**

Il termine «elettrotensile» utilizzato nelle avvertenze di pericolo si riferisce ad utensili elettrici alimentati dalla rete (con linea di allacciamento) ed ad utensili elettrici alimentati a batteria (senza linea di allacciamento).

#### Sicurezza della postazione di lavoro

- ▶ **Tenere la postazione di lavoro sempre pulita e ben illuminata.** Il disordine oppure zone della postazione di lavoro non illuminate possono essere causa di incidenti.
- ▶ **Evitare d'impiegare l'elettrotensile in ambienti soggetti al rischio di esplosioni nei quali si abbia presenza di liquidi, gas o polveri infiammabili.** Gli elettrotensili producono scintille che possono far infiammare la polvere o i gas.
- ▶ **Tenere lontani i bambini ed altre persone durante l'impiego dell'elettrotensile.** Eventuali distrazioni potranno comportare la perdita del controllo sull'elettrotensile.

#### Sicurezza elettrica

- ▶ **La spina di allacciamento alla rete dell'elettrotensile deve essere adatta alla presa. Evitare assolutamente di apportare modifiche alla spina. Non impiegare spine adattatrici assieme ad elettrotensili dotati di collegamento a terra.** Le spine non modificate e le prese adatte allo scopo riducono il rischio di scosse elettriche.
- ▶ **Evitare il contatto fisico con superfici collegate a terra, come tubi, riscaldamenti, cucine elettriche e frigoriferi.** Sussiste un maggior rischio di scosse elettriche nel momento in cui il corpo è messo a massa.

- ▶ **Custodire l'elettrotensile al riparo dalla pioggia o dall'umidità.** La penetrazione dell'acqua in un elettrotensile aumenta il rischio di una scossa elettrica.
- ▶ **Non usare il cavo per scopi diversi da quelli previsti ed, in particolare, non usarlo per trasportare o per appendere l'elettrotensile oppure per estrarre la spina dalla presa di corrente. Non avvicinare il cavo a fonti di calore, olio, spigoli taglienti e neppure a parti della macchina che siano in movimento.** I cavi danneggiati o aggrovigliati aumentano il rischio d'insorgenza di scosse elettriche.
- ▶ **Qualora si voglia usare l'elettrotensile all'aperto, impiegare solo ed esclusivamente cavi di prolunga che siano adatti per l'impiego all'esterno.** L'uso di un cavo di prolunga omologato per l'impiego all'esterno riduce il rischio d'insorgenza di scosse elettriche.
- ▶ **Qualora non fosse possibile evitare di utilizzare l'elettrotensile in ambiente umido, utilizzare un interruttore di sicurezza.** L'uso di un interruttore di sicurezza riduce il rischio di una scossa elettrica.

#### Sicurezza delle persone

- ▶ **È importante concentrarsi su ciò che si sta facendo e maneggiare con giudizio l'elettrotensile durante le operazioni di lavoro. Non utilizzare mai l'elettrotensile in caso di stanchezza oppure quando ci si trovi sotto l'effetto di droghe, bevande alcoliche e medicinali.** Un attimo di distrazione durante l'uso dell'elettrotensile può essere causa di gravi incidenti.
- ▶ **Indossare sempre equipaggiamento protettivo individuale nonché occhiali protettivi.** Indossando abbigliamento di protezione personale come la maschera per polveri, scarpe di sicurezza che non scivolino, elmetto di protezione oppure protezione acustica a seconda del tipo e dell'applicazione dell'elettrotensile, si riduce il rischio di incidenti.
- ▶ **Evitare l'accensione involontaria dell'elettrotensile. Prima di collegarlo alla rete di alimentazione elettrica e/o alla batteria ricaricabile, prima di prenderlo oppure prima di iniziare a trasportarlo, assicurarsi che l'elettrotensile sia spento.** Tenendo il dito sopra l'interruttore mentre si trasporta l'elettrotensile oppure collegandolo all'alimentazione di corrente con l'interruttore inserito, si vengono a creare situazioni pericolose in cui possono verificarsi seri incidenti.
- ▶ **Prima di accendere l'elettrotensile togliere gli attrezzi di regolazione o la chiave inglese.** Un accessorio oppure una chiave che si trovi in una parte rotante della macchina può provocare seri incidenti.
- ▶ **Evitare una posizione anomala del corpo. Avere cura di mettersi in posizione sicura e di mantenere l'equilibrio in ogni situazione.** In questo modo è possibile controllare meglio l'elettrotensile in caso di situazioni inaspettate.
- ▶ **Indossare vestiti adeguati. Non indossare vestiti larghi, né portare bracciali e catenine. Tenere i capelli, i vestiti ed i guanti lontani da pezzi in movimento.** Vestiti lenti, gioielli o capelli lunghi potranno impigliarsi in pezzi in movimento.

## 52 | Italiano

- ▶ **In caso fosse previsto il montaggio di dispositivi di aspirazione della polvere e di raccolta, assicurarsi che gli stessi siano collegati e che vengano utilizzati correttamente.** L'utilizzo di un'aspirazione polvere può ridurre lo svilupparsi di situazioni pericolose dovute alla polvere.

### Trattamento accurato ed uso corretto degli elettrodomestici

- ▶ **Non sottoporre la macchina a sovraccarico. Per il proprio lavoro, utilizzare esclusivamente l'elettrodomestico esplicitamente previsto per il caso.** Con un elettrodomestico adatto si lavora in modo migliore e più sicuro nell'ambito della sua potenza di prestazione.
- ▶ **Non utilizzare mai elettrodomestici con interruttori difettosi.** Un elettrodomestico con l'interruttore rotto è pericoloso e deve essere aggiustato.
- ▶ **Prima di procedere ad operazioni di regolazione sulla macchina, prima di sostituire parti accessorie oppure prima di posare la macchina al termine di un lavoro, estrarre sempre la spina dalla presa della corrente e/o estrarre la batteria ricaricabile.** Tale precauzione eviterà che l'elettrodomestico possa essere messo in funzione involontariamente.
- ▶ **Quando gli elettrodomestici non vengono utilizzati, conservarli al di fuori del raggio di accesso di bambini. Non fare usare l'elettrodomestico a persone che non siano abituate ad usarlo o che non abbiano letto le presenti istruzioni.** Gli elettrodomestici sono macchine pericolose quando vengono utilizzati da persone non dotate di sufficiente esperienza.
- ▶ **Eseguire la manutenzione dell'elettrodomestico operando con la dovuta diligenza. Accertarsi che le parti mobili della macchina funzionino perfettamente, che non s'inzeppino e che non ci siano pezzi rotti o danneggiati al punto da limitare la funzione dell'elettrodomestico stesso. Prima di iniziare l'impiego, far riparare le parti danneggiate.** Numerosi incidenti vengono causati da elettrodomestici la cui manutenzione è stata effettuata poco accuratamente.
- ▶ **Mantenere gli utensili da taglio sempre affilati e puliti.** Gli utensili da taglio curati con particolare attenzione e con taglienti affilati s'inzeppano meno frequentemente e sono più facili da condurre.
- ▶ **Utilizzare l'elettrodomestico, gli accessori opzionali, gli utensili per applicazioni specifiche ecc., sempre attenendosi alle presenti istruzioni. Così facendo, tenere sempre presente le condizioni di lavoro e le operazioni da eseguire.** L'impiego di elettrodomestici per usi diversi da quelli consentiti potrà dar luogo a situazioni di pericolo.

### Trattamento ed utilizzo appropriato di utensili dotati di batterie ricaricabili

- ▶ **Caricare la batteria ricaricabile solo ed esclusivamente nei dispositivi di carica consigliati dal produttore.** Per un dispositivo di carica previsto per un determinato tipo di batteria sussiste pericolo di incendio se viene utilizzato con un tipo diverso di batteria ricaricabile.

- ▶ **Avere cura d'impiegare negli elettrodomestici solo ed esclusivamente batterie ricaricabili esplicitamente previste.** L'uso di batterie ricaricabili di tipo diverso potrà dare insorgenza a lesioni e comportare il rischio d'incendi.
- ▶ **Non avvicinare batterie non utilizzate a fermagli, molette, chiavi, chiodi, viti e neppure ad altri piccoli oggetti metallici che potrebbero provocare un cavallottamento dei contatti.** Un eventuale corto circuito tra i contatti dell'accumulatore potrà dare origine a bruciature o ad incendi.
- ▶ **In caso d'impiego errato si provoca il pericolo di fuoriuscita di liquido dalla batteria ricaricabile. Evitarne assolutamente il contatto. In caso di contatto accidentale, sciacquare accuratamente con acqua. Rivolgersi immediatamente al medico, qualora il liquido dovesse entrare in contatto con gli occhi.** Il liquido fuoriuscito dalla batteria ricaricabile potrà causare irritazioni cutanee o ustioni.

### Assistenza

- ▶ **Fare riparare l'elettrodomestico solo ed esclusivamente da personale specializzato e solo impiegando pezzi di ricambio originali.** In tale maniera potrà essere salvaguardata la sicurezza dell'elettrodomestico.

### Indicazioni di sicurezza per tagliasiepi

- ▶ **Tenere ogni parte del corpo lontana dalla lama da taglio. Quando la lama è in funzione, non tentare di rimuovere materiale tagliato e neppure cercare di tenere fermo con le mani il materiale da tagliare. Rimuovere materiale tagliato rimasto impigliato esclusivamente con apparecchio spento.** Un attimo di distrazione mentre si utilizza il tagliasiepi potrà causare lesioni gravi.
- ▶ **Quando la lama è ferma, trasportare il tagliasiepi tenendolo per l'impugnatura. Durante il trasporto oppure la conservazione del tagliasiepi applicare sempre la copertura di protezione.** Un trattamento accurato dell'apparecchio contribuisce a ridurre il rischio di incidenti a causa della lama.
- ▶ **Afferrare l'elettrodomestico esclusivamente sulle superfici isolate dell'impugnatura, in quanto la lama da taglio potrebbe venire a contatto con cavi elettrici nascosti.** Il contatto della lama da taglio con un cavo sotto tensione può mettere sotto tensione parti metalliche dell'apparecchio, causando una scossa elettrica.

### Ulteriori avvertenze di pericolo

- ▶ Questo apparecchio non è destinato all'uso da parte di persone (bambini compresi) con capacità fisiche, sensoriali o mentali ridotte oppure a cui manchi esperienza e/o conoscenza, se le stesse non sono sorvegliate oppure istruite relativamente all'uso dell'apparecchio da parte di una persona responsabile per la loro sicurezza. I bambini dovrebbero essere sorvegliati per assicurarsi che non giochino con l'apparecchio.
- ▶ **Durante le operazioni di lavoro è necessario tenere l'elettrodomestico sempre con entrambe le mani ed adottare una posizione di lavoro sicura.** Utilizzare con sicu-

rezza l'elettrostrumento tenendolo sempre con entrambe le mani.

- ▶ **Prima di cominciare ad usare l'utensile accertarsi sempre che siano montate correttamente tutte le impugnature e tutti i dispositivi di protezione.** Mai tentare di mettere in funzione utensili che non siano completi di tutti i componenti previsti e neppure utensili sottoposti a modifiche non consentite.
- ▶ **Prima dell'uso lubrificare sempre la lama con lo spray di manutenzione.**
- ▶ **Prima di posare l'elettrostrumento, attendere sempre fino a quando si sarà fermato completamente.**
- ▶ Durante il funzionamento impedire che altre persone oppure animali possano trovarsi in un raggio di 3 m intorno alla zona operativa. Entro la zona operativa, l'utente è responsabile per la sicurezza nei confronti di terzi.
- ▶ Non afferrare mai la tagliasiepi per la lama.
- ▶ Non permettere di utilizzare la tagliasiepi a bambini e neppure ad adulti che non abbiano preso visione delle presenti istruzioni. Le norme nazionali locali prevedono eventualmente dei limiti di restrizione circa l'età dell'operatore.
- ▶ Non eseguire mai tagli quando nelle vicinanze si trovano altre persone ed in modo particolare bambini oppure animali domestici.
- ▶ L'operatore o l'utente è responsabile degli incidenti o dei rischi in cui possono incorrere le altre persone o le loro proprietà.
- ▶ Non utilizzare la tagliasiepi a piedi nudi né calzando sandali aperti. Portare sempre scarpe di sicurezza e pantaloni lunghi. Si consiglia di portare sempre guanti di protezione, scarpe che non scivolano ed occhiali di protezione adatti. Non portare mai vestiti aperti e neppure bracciali e catenine che potrebbero rimanere impigliati nelle parti mobili.
- ▶ Controllare con attenzione la superficie che si vuole tagliare ed eliminare ogni tipo di fili metallici ed altri corpi estranei.
- ▶ Prima dell'uso, controllare sempre visivamente che le lame, i rispettivi bulloni ed il gruppo di taglio non siano né usurati, né danneggiati. Non lavorare mai con un meccanismo da taglio che sia difettoso oppure molto usurato.
- ▶ Familiarizzare con l'uso della tagliasiepi in modo tale da essere in grado di poterla bloccare immediatamente in caso di emergenza.
- ▶ Tagliare le siepi soltanto alla luce del giorno oppure provvedendo prima ad una buona sorgente luminosa artificiale.
- ▶ Non utilizzare mai la tagliasiepi con dispositivi di protezione non montati oppure difettosi.
- ▶ Accertarsi che tutte le impugnature fornite a corredo ed i dispositivi di protezione siano montati quando si utilizza la tagliasiepi. Non utilizzare mai una tagliasiepi che non sia completa oppure una macchina a cui dovessero essere state apportate delle modifiche non autorizzate.
- ▶ Non tenere mai la tagliasiepi prendendola per il dispositivo di protezione.

- ▶ Utilizzando la tagliasiepi assicurarsi sempre una sicura posizione di lavoro e mantenere sempre l'equilibrio in modo particolare quando la si utilizza trovandosi su gradini oppure scale.
- ▶ Osservare con attenzione la zona circostante ed essere sempre pronti a reagire ad improvvise fonti di pericolo che durante il lavoro forse non possono essere facilmente percepite acusticamente.
- ▶ Per essere certi che la tagliasiepi possa operare in condizioni di assoluta sicurezza, assicurarsi sempre che tutti i dadi, i bulloni e le viti siano ben avvitati.
- ▶ Conservare la tagliasiepi in luogo asciutto e che sia alto oppure chiuso in modo da non essere accessibile a bambini.
- ▶ A titolo di sicurezza, sostituire le parti usurate o danneggiate.
- ▶ Non tentare di effettuare riparazioni sull'apparecchio per il giardinaggio a meno che non si disponga di debita preparazione professionale.
- ▶ Accertarsi che le parti di ricambio montate siano approvate da Bosch.

## Indicazioni per l'uso ottimale della batteria ricaricabile

- ▶ **Assicurarsi che l'apparecchio per il giardinaggio sia spento prima di inserire la batteria ricaricabile.** L'inserimento di una batteria ricaricabile in un apparecchio per il giardinaggio acceso può causare incidenti.
  - ▶ **Utilizzare esclusivamente batterie ricaricabili Bosch previste per questo apparecchio per il giardinaggio.** L'impiego di batterie ricaricabili diverse da quelle consigliate potrà comportare il pericolo di lesioni e d'incendio.
  - ▶ **Non aprire la batteria.** Vi è il pericolo di un corto circuito.
-  **Proteggere la batteria ricaricabile dal calore, p. es. anche dall'irradiazione solare continuo, dal fuoco, dall'acqua e dall'umidità.** Esiste pericolo di esplosione.
- ▶ **In caso di difetto e di uso improprio della batteria ricaricabile vi è il pericolo di una fuoriuscita di vapori. Far entrare aria fresca e farsi visitare da un medico in caso di disturbi.** I vapori possono irritare le vie respiratorie.
  - ▶ **Utilizzare la batteria ricaricabile esclusivamente insieme al prodotto Bosch.** Solo in questo modo la batteria ricaricabile viene protetta da sovraccarico pericoloso.
  - ▶ **Se si usano oggetti appuntiti, come ad es. chiodi o un cacciavite, oppure se si esercita forza dall'esterno, la batteria ricaricabile può danneggiarsi.** Può verificarsi un cortocircuito interno e la batteria può incendiarsi, emettere fumo, esplodere o surriscaldarsi.
  - ▶ **Non mettere la batteria ricaricabile in corto circuito.** Vi è concreto pericolo di esplosione!
  - ▶ Proteggere la batteria ricaricabile da umidità ed acqua.
  - ▶ Conservare la batteria ricaricabile esclusivamente nel campo di temperatura da -20 °C fino a 50 °C. Non lasciare la batteria ricaricabile p. es. in estate nell'automobile.

## 54 | Italiano

- Pulire di tanto in tanto le fessure di ventilazione della batteria ricaricabile con un pennello morbido, pulito ed asciutto.

### Indicazioni di sicurezza per caricabatteria



**Leggere tutte le avvertenze di pericolo e le istruzioni operative.** In caso di mancato rispetto delle avvertenze di pericolo e delle istruzioni operative si potrà creare il pericolo di scosse elettriche, incendi e/o incidenti gravi.

### Custodire accuratamente le presenti istruzioni.

Utilizzare la stazione di ricarica esclusivamente se sono state completamente valutate tutte le funzioni e possono essere effettuate senza limitazioni oppure sono state mantenute le relative istruzioni.

- **Il presente caricabatteria non è previsto per l'utilizzo da parte di bambini, persone con limitate capacità fisiche, sensoriali o mentali o persone con scarsa conoscenza ed esperienza. Il presente caricabatteria può essere utilizzato da bambini a partire dagli 8 anni di età, da persone con limitate capacità fisiche, sensoriali o mentali e da persone con scarsa conoscenza ed esperienza, purché siano sorvegliati da una persona responsabile della loro sicurezza o siano stati istruiti in merito all'impiego sicuro del caricabatteria e ai relativi pericoli.** In caso contrario sussiste il rischio di utilizzo errato e di lesioni.
- **Sorvegliare i bambini durante l'utilizzo e le operazioni di pulizia e ma-**

**nutenzione.** In questo modo si può evitare che i bambini giochino con il caricabatteria.

- **Ricaricare esclusivamente batterie al litio Bosch a partire da 1,3 Ah di capacità (celle a partire da 10). La tensione della batteria dovrà corrispondere alla tensione di carica del caricabatteria. Non effettuare la ricarica su batterie non ricaricabili.** In caso contrario, sussiste pericolo di incendio ed esplosione.



**Custodire il caricabatteria al riparo dalla pioggia o dall'umidità.** L'eventuale infiltrazione di acqua in un caricabatteria va ad aumentare il rischio d'insorgenza di scosse elettriche.

- **Ricaricare esclusivamente batterie al litio Bosch. La tensione della batteria deve essere adatta alla tensione di ricarica batteria del caricabatteria.** Sussiste pericolo di incendio ed esplosione.
- **Avere cura di mantenere il caricabatteria sempre pulito.** Attraverso accumuli di sporcizia si crea il pericolo di una scossa elettrica.
- **Prima di ogni impiego controllare il caricabatteria, il cavo e la spina. Non utilizzare il caricabatteria in caso doveste riscontrare dei danni. Non aprire mai personalmente il caricabatteria e farlo riparare soltanto da personale qualificato e soltanto con pezzi di ricambio originali.** In caso di caricabatterie per batterie, cavi e spine danneggiate si aumenta il pericolo di una scossa elettrica.
- **Non utilizzare il caricabatteria su basi facilmente infiammabili (p. es. carta, tessuti ecc.) oppure in ambienti infiammabili.** Per via del riscaldamento del caricabatteria che si ha durante la fase di ricarica si viene a creare il pericolo di incendio.
- **Non coprire le feritoie di aerazione del caricabatteria.** In caso contrario, il caricabatteria potrebbe surriscaldarsi, con conseguenti problemi di funzionamento.

### Manutenzione

- **Prima di effettuare interventi di regolazione o pulizia sull'apparecchio per il giardinaggio oppure se lo stesso rimane per un periodo di tempo incustodito estrarre sempre la batteria ricaricabile.** Mettere sempre guanti da giardino maneggiando o lavorando nel settore delle lame taglienti.
- **Tenere l'apparecchio per il giardinaggio pulito per poter lavorare bene ed in modo sicuro.**
- Controllare l'apparecchio per il giardinaggio e per ragioni di sicurezza sostituire parti usurate o danneggiate.

- ▶ Per essere certi che l'apparecchio per il giardinaggio possa operare in condizioni di assoluta sicurezza, assicurarsi sempre che tutti i dadi, i bulloni e le viti siano ben avvitati.
- ▶ Accertarsi che le parti di ricambio montate siano approvate da Bosch.
- ▶ Per il magazzino dell'apparecchio per il giardinaggio lubrificare sempre la lama con lo spray di manutenzione.
- ▶ **Prima dell'uso lubrificare sempre la lama con lo spray di manutenzione.**

## Simboli

I simboli seguenti sono importanti per la lettura e la comprensione delle istruzioni d'uso. Memorizzare i simboli ed il loro significato. L'interpretazione corretta dei simboli contribuisce ad un utilizzo migliore e più sicuro dell'apparecchio per il giardinaggio.

Simbolo	Significato
	Mettere i guanti di protezione
	Indossare occhiali protettivi

Simbolo	Significato
	Direzione di movimento
	Direzione di reazione
	Peso
	Accensione
	Spegnimento
	Rumore percettibile
	Operazione vietata
	Accessori opzionali/pezzi di ricambio

## Uso conforme alle norme

L'apparecchio per il giardinaggio è previsto per tagliare e tosare siepi e cespugli del Vostro giardino.

## Dati tecnici

Tagliasiepi a batteria		Advanced HedgeCut 36	AHS 54-20 LI
Codice prodotto		3 600 H4A 100	3 600 H4A 100
Numero di corse a vuoto	min <sup>-1</sup>	2000	2000
Lunghezza di taglio	mm	540	540
Apertura dente	mm	20	20
Peso in funzione della EPTA-Procedure 01:2014	kg	3,5/3,6*	3,5/3,6*
Numero di serie		vedi targhetta del tipo sull'apparecchio per il giardinaggio	
<b>Batteria ricaricabile</b>		<b>Ioni di litio</b>	<b>Ioni di litio</b>
Codice prodotto			
- 1,3 Ah		2 607 336 631	2 607 336 631
- 2,0 Ah		1 607 A35 02V	1 607 A35 02V
Tensione nominale	V=	36	36
Autonomia			
- 2 607 336 631	Ah	1,3	1,3
- 1 607 A35 02V	Ah	2,0	2,0
Numero degli elementi della batteria ricaricabile		10	10

\* in funzione della batteria ricaricabile utilizzata

56 | Italiano

Tagliasiepi a batteria		Advanced HedgeCut 36	AHS 54-20 LI
<b>Stazione di ricarica</b>		<b>AL 3620 CV Professional</b>	<b>AL 3620 CV Professional</b>
Codice prodotto	EU	2 607 225 657	2 607 225 657
	UK	2 607 225 659	2 607 225 659
	AU	2 607 225 661	2 607 225 661
Corrente di carica	A	2,0	2,0
Tempo di ricarica (a batteria scaricata)			
- 1,3 Ah	min	55	55
- 2,0 Ah	min	69	69
Campo ammesso di temperatura di ricarica	°C	0 - 45	0 - 45
Peso in funzione della EPTA-Procedure 01:2014	kg	0,56	0,56
Classe di sicurezza		□/II	□/II
<b>Stazione di ricarica</b>		<b>AL 3640 CV Professional</b>	<b>AL 3640 CV Professional</b>
Codice prodotto	EU	2 607 225 099	2 607 225 099
	UK	2 607 225 101	2 607 225 101
	AU	2 607 225 103	2 607 225 103
Corrente di carica	A	4,0	4,0
Tempo di ricarica (a batteria scaricata)		(80%) 100 %	(80%) 100 %
- 1,3 Ah	min	(15) 45	(15) 45
- 2,0 Ah	min	(25) 45	(25) 45
Campo ammesso di temperatura di ricarica	°C	0 - 45	0 - 45
Peso in funzione della EPTA-Procedure 01:2014	kg	1,0	1,0
Classe di sicurezza		□/II	□/II

\* in funzione della batteria ricaricabile utilizzata

► **Con questo elettro utensile non utilizzare la batteria ricaricabile 4,0 Ah.**

## Informazioni sulla rumorosità e sulla vibrazione

Valori di emissione acustica rilevati conformemente a EN 60745-2-15.

Il livello di rumore stimato A dell'apparecchio ammonta normalmente: Livello di pressione acustica 67 dB (A); livello di potenza sonora 87 dB (A). Incertezza della misura K = 3 dB.

### Usare la protezione acustica!

Valori complessivi di oscillazione  $a_{hv}$  (somma vettoriale delle tre direzioni) e incertezza della misura K misurati conformemente alla norma EN 60745-2-15:

$$a_{hv} = 2,5 \text{ m/s}^2, K = 1,5 \text{ m/s}^2.$$

Il livello di vibrazioni indicato nelle presenti istruzioni è stato rilevato seguendo una procedura di misurazione conforme alla norma EN 60745 e può essere utilizzato per confrontare gli elettro utensili. Lo stesso è idoneo anche per una valutazione temporanea della sollecitazione da vibrazioni.

Il livello di vibrazioni indicato rappresenta gli impieghi principali dell'elettro utensile. Qualora l'elettro utensile venisse utilizzato tuttavia per altri impieghi, con accessori e utensili da innesto differenti oppure con manutenzione insufficiente, il li-

vello di vibrazioni può differire. Questo può aumentare sensibilmente la sollecitazione da vibrazioni per l'intero periodo di tempo operativo.

Per una valutazione precisa della sollecitazione da vibrazioni bisognerebbe considerare anche i tempi in cui l'apparecchio è spento oppure è acceso ma non è utilizzato effettivamente. Questo può ridurre chiaramente la sollecitazione da vibrazioni per l'intero periodo operativo.

Adottare misure di sicurezza supplementari per la protezione dell'operatore dall'effetto delle vibrazioni come p.es.: manutenzione dell'elettro utensile e degli accessori, mani calde, organizzazione dello svolgimento del lavoro.

## Montaggio ed uso

Scopo dell'operazione	Figura	Pagina
Volume di fornitura	1	280
Caricare la batteria	2	280
Applicazione della batteria ricaricabile	2	280
Indicatore di carica della batteria	3	280
Avviamento	4	281
Arresto	4	281



Scopo dell'operazione	Figura	Pagina
Indicazioni operative	5	281
Rimozione della batteria ricaricabile	6	282
Manutenzione e pulizia	6	282
Conservazione e trasporto	7	282
Selezione accessori	8	282

## Messa in funzione

### Per la Vostra sicurezza

- ▶ **Attenzione:** Prima di effettuare interventi di regolazione o pulizia spegnere l'apparecchio per il giardinaggio ed estrarre sempre la batteria ricaricabile.
- ▶ Una volta spenta la tagliasiepi, le lame continuano a muoversi ancora per poche frazioni di secondi.
- ▶ Mai toccare le lame in movimento.

### Caricare la batteria

- ▶ **Non utilizzare un'altra stazione di ricarica.** La stazione di ricarica fornita in dotazione è adatta alla batteria ricaricabile agli ioni di litio montata nell'apparecchio per il giardinaggio.
- ▶ **Osservare la tensione di rete!** La tensione della rete deve corrispondere a quella indicata sulla stazione di ricarica. Stazioni di ricarica previste per l'uso con 230 V possono essere azionate anche a 220 V.

La batteria ricaricabile è dotata di un sensore per il controllo della temperatura che permette operazioni di ricarica solo entro un campo di temperatura tra 0 °C e 45 °C. In questo modo si permette di raggiungere una lunga durata della batteria.

**Nota bene:** La batteria ricaricabile viene fornita parzialmente carica. Per garantire l'intera potenza della batteria ricaricabile, prima del primo impiego ricaricare completamente la batteria ricaricabile nella stazione di ricarica.

La batteria ricaricabile a ioni di litio può essere ricaricata in qualsiasi momento senza ridurne la durata. Un'interruzione dell'operazione di ricarica non danneggia la batteria ricaricabile.

La batteria ricaricabile agli ioni di litio è protetta dalla «Electronic Cell Protection (ECP)» contro lo scaricamento totale. In caso di batteria scarica, l'apparecchio per il giardinaggio si spegne tramite un interruttore automatico. L'apparecchio per il giardinaggio non funziona più.

**ATTENZIONE** Dopo lo spegnimento automatico dell'apparecchio per il giardinaggio non continuare a premere l'interruttore di avvio/arresto. La batteria ricaricabile potrebbe venir danneggiata.

### Processo di ricarica

L'operazione di ricarica inizia non appena la spina di rete della stazione di ricarica viene inserita nella presa per la corrente e la batteria ricaricabile viene inserita nella sede di ricarica.

Grazie all'intelligente procedimento di ricarica, lo stato di ricarica della batteria viene riconosciuto automaticamente e l'operazione di ricarica avviene con la rispettiva ottimale corrente di carica in base alla temperatura della batteria e della tensione.

Questa procedura consente di non sottoporre a sforzi eccessivi la batteria che in caso di deposito nella stazione di ricarica resta sempre completamente carica.

### Operazione veloce di ricarica

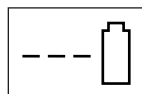

L'operazione veloce di ricarica viene segnalata tramite un lampeggio dell'indicatore LED verde.

Elemento di visualizzazione sulla batteria ricaricabile: Durante il processo di carica i tre LED verdi sono illuminati uno dopo l'altro e si spengono brevemente. La batteria ricaricabile è completamente carica quando i tre LED verdi sono illuminati permanentemente. Circa 5 minuti dopo che la batteria ricaricabile è stata caricata completamente, i tre LED verdi si spengono di nuovo.

**Nota bene:** L'operazione veloce di ricarica è possibile esclusivamente se la temperatura della batteria ricaricabile si trova nel campo di temperatura di carica ammissibile, vedi paragrafo «Dati tecnici».

### Batteria caricata



La luce continua dell'indicatore LED verde segnala che la batteria è stata ricaricata completamente.

Inoltre, per la durata di ca. 2 secondi viene emesso un segnale acustico che segnala che la batteria è stata ricaricata completamente.

Una volta terminata l'operazione, la batteria può essere estratta ed è pronta per l'uso immediato.

Quando la batteria ricaricabile non è inserita, la luce continua dell'indicatore LED verde segnala che la spina di rete è inserita nella presa di corrente e che la stazione di ricarica è pronta per l'uso.

### Temperatura della batteria ricaricabile inferiore a 0 °C oppure superiore a 45 °C

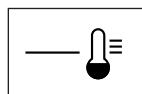

La luce continua dell'indicatore LED rosso segnala che la temperatura della batteria ricaricabile si trova al di fuori del campo di temperatura per operazione veloce di ricarica di 0 °C – 45 °C. Non appena viene raggiunto il campo di temperatura ammesso, il dispositivo di ricarica passa automaticamente alla ricarica veloce.

Se la temperatura della batteria ricaricabile si trova al di fuori del campo di temperatura di ricarica, inserendo la batteria nel dispositivo di ricarica si accende il LED rosso della batteria ricaricabile.

58 | Italiano

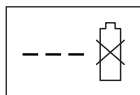
**Operazione di ricarica impossibile**

In caso di un'altra disfunzione dell'operazione di ricarica, la stessa viene segnalata tramite un lampeggio dell' **indicatore LED rosso**.

L'operazione di ricarica non può essere avviata e la batteria non può essere ricaricata (vedi paragrafo «Individuazione dei guasti e rimedi»).

**Istruzioni per la ricarica**

In caso di cicli di ricarica continui oppure in caso di operazioni di ricarica successivi senza interruzioni, la stazione di ricarica si può riscaldare. Questo fatto non è comunque preoccupante e non è indice di un difetto tecnico della stazione di ricarica.

Una sensibile riduzione della durata del funzionamento dopo l'operazione di ricarica sta ad indicare che la batteria ricaricabile dovrà essere sostituita.

Si prega di attenersi alle indicazioni relative allo smaltimento.

**Raffreddamento della batteria ricaricabile (Active Air Cooling)**

Il comando del ventilatore integrato nel dispositivo di ricarica controlla la temperatura della batteria ricaricabile inserita. Se la temperatura della batteria ricaricabile supera i 30 °C, tramite un ventilatore la batteria ricaricabile viene raffreddata ad una temperatura di ricarica ottimale. Il ventilatore acceso sviluppa il tipico rumore di ventilazione.

Se il ventilatore non funziona significa che la temperatura della batteria ricaricabile si trova in un campo ottimale di temperatura di ricarica oppure che il ventilatore è difettoso. In questo caso si allunga la durata dell'operazione di ricarica della batteria ricaricabile.

**Indicazioni operative****Funzione sega**

Nonostante l'apertura dente per taglio rami è permessa fino a Ø 20 mm, la punta della lama è concepita per tagli fino a Ø 25 mm.

**Meccanismo antibloccaggio**

Se la lama da taglio è bloccata in materiale resistente aumenta il carico del motore. La microelettronica intelligente riconosce questa situazione di sovraccarico e ripete più volte la commutazione del motore per impedire in questo modo un bloccaggio delle lame di taglio e per tagliare il materiale. Questa commutazione percettibile dura fino a 3 s.

Dopo il taglio, l'apparecchio per il giardinaggio continua a lavorare normalmente oppure la lama da taglio rimane automaticamente aperta in caso di una persistente situazione di sovraccarico (p. es. se accidentalmente un pezzo di recinto metallico blocca l'apparecchio per il giardinaggio).

**Inserimento e rimozione della batteria**

La batteria ricaricabile è dotata di due inserti di bloccaggio che devono impedire la caduta della batteria ricaricabile in caso di pressione accidentale del tasto di sbloccaggio della bat-

teria ricaricabile. Fintanto che la batteria ricaricabile è inserita nell'apparecchio per il giardinaggio, la stessa è tenuta in posizione tramite una molla.

**Nota bene:** L'apparecchio per il giardinaggio funziona solamente se entrambi gli inserti di bloccaggio sono scattati in posizione.

**Indicatore dello stato di carica della batteria**

La batteria ricaricabile è dotata di un indicatore dello stato di ricarica che visualizza lo stato di carica della batteria ricaricabile. L'indicatore dello stato di carica della batteria è costituito da 3 LED verdi.

Azionare il tasto per l'indicatore dello stato di carica per attivare l'indicatore dello stato di carica. Dopo ca. 5 secondi l'indicatore dello stato di carica si spegne automaticamente.

Lo stato di ricarica può essere controllato anche a batteria ricaricabile estratta.

Indicatore LED	Autonomia batteria ricaricabile
Luce continua 3 LED verde	≥ 2/3
Luce continua 2 LED verde	≥ 1/3
Luce continua 1 LED verde	≤ 1/3
Luce intermittente 1 LED verde	Riserva

Se dopo aver premuto il tasto non vi è alcun LED illuminato, la batteria ricaricabile è difettosa e deve essere sostituita.

Per motivi di sicurezza il controllo dello stato di ricarica può avvenire solo ad apparecchio per il giardinaggio fermo.

Durante il processo di carica i tre LED verdi sono illuminati uno dopo l'altro e si spengono brevemente. La batteria ricaricabile è completamente carica quando i tre LED verdi sono illuminati permanentemente. Circa 5 minuti dopo che la batteria ricaricabile è stata caricata completamente, i tre LED verdi si spengono di nuovo.

**Indicatore per il controllo della temperatura**

Il LED rosso dell'indicatore per il controllo della temperatura segnala che la batteria ricaricabile oppure l'elettronica dell'apparecchio per il giardinaggio (in caso di batteria ricaricabile inserita) non è nel campo di temperatura ottimale. In questo caso l'apparecchio per il giardinaggio non funziona oppure non funziona alla potenza massima.

**Controllo della temperatura della batteria ricaricabile**

Il LED rosso lampeggia quando viene premuto il tasto o l'interruttore di avvio/arresto (con batteria inserita): la temperatura della batteria è fuori dal campo di temperature di esercizio ammesse.

In caso di una temperatura superiore a 70 °C la batteria ricaricabile si disinserisce fino a quando la stessa è di nuovo in un campo di temperatura d'esercizio ammissibile.

### Cura della batteria ricaricabile

Osservare le seguenti indicazioni e provvedimenti per garantire un utilizzo ottimale della batteria ricaricabile:

- Proteggere la batteria ricaricabile da umidità ed acqua.
- Conservare la batteria ricaricabile esclusivamente nel campo di temperatura da -20 °C fino a 50 °C. Non lasciare la batteria ricaricabile p. es. in estate nell'automobile.
- In caso di irradiazione solare diretto non lasciare la batteria ricaricabile nell'apparecchio per il giardinaggio.
- La temperatura ottimale per la conservazione della batteria ricaricabile è di 5 °C.
- Pulire di tanto in tanto le fessure di ventilazione della batteria ricaricabile con un pennello morbido, pulito ed asciutto.

Una sensibile riduzione della durata del funzionamento dopo l'operazione di ricarica sta ad indicare che la batteria ricaricabile dovrà essere sostituita.

### Individuazione dei guasti e rimedi



Problema	Possibili cause	Rimedi
La tagliasiepi non funziona	Batteria scaricata	Caricare la batteria, vedere anche le «Istruzioni per la ricarica»
	Batteria ricaricabile non inserita correttamente	Assicurarsi che entrambi gli inserti di bloccaggio siano scattati in posizione
La tagliasiepi funziona con interruzioni	Cablaggio interno dell'apparecchio per il giardinaggio difettoso	Contattare il centro assistenza clienti
	Interruttore di avvio/arresto difettoso	Contattare il centro assistenza clienti
	Il senso di rotazione del motore cambia continuamente e si arresta dopo ca. 3 s.	vedi «Indicazioni operative» (Meccanismo antibloccaggio)
Il motore è in funzione, le lame restano ferme	Guasto interno	Contattare il centro assistenza clienti
Le lame diventano bollenti	Lame senza filo	Far affilare le lame
	La lama ha delle tacche	Far controllare le lame
	Troppo attrito a causa della mancanza di lubrificazione	Spruzzare con olio lubrificante
La lama non si muove	Batteria scaricata	Caricare la batteria, vedere anche le «Istruzioni per la ricarica»
	Apparecchio per il giardinaggio difettoso	Contattare il centro assistenza clienti
Vibrazioni e rumore eccessivi	Apparecchio per il giardinaggio difettoso	Contattare il centro assistenza clienti
La durata di taglio per ogni ricarica della batteria è troppo breve	Troppo attrito a causa della mancanza di lubrificazione	Spruzzare con olio lubrificante
	La lama deve essere pulita	Pulire la lama
	Cattiva tecnica di taglio	vedi «Indicazioni operative» (figura 5)
	Batteria non ricaricata completamente	Caricare la batteria, vedere anche le «Istruzioni per la ricarica»

## 60 | Italiano

Problema	Possibili cause	Rimedi
Le lame si muovono lentamente oppure il meccanismo antibloccaggio non funziona	Batteria scaricata	Caricare la batteria, vedere anche le «Istruzioni per la ricarica»
	Batteria ricaricabile conservata al di fuori del campo di temperatura ammissibile	Lasciare riscaldare la batteria ricaricabile alla temperatura ambiente (nel campo di temperatura ammissibile per la batteria ricaricabile di 0 – 45 °C)
L'indicatore LED sulla stazione di ricarica è illuminato permanentemente. Operazione di ricarica non possibile	La batteria ricaricabile non è inserita (correttamente)	Inserire la batteria ricaricabile correttamente sulla stazione di ricarica
	I contatti delle batterie ricaricabili sono sporchi	Pulire i contatti delle batterie ricaricabili; p. es. inserendo ed estraendo più volte le batterie o la batteria ricaricabile
	Batteria ricaricabile difettosa	Sostituire la batteria
L'indicatore LED sulla stazione di ricarica non è illuminato.	La spina di collegamento alla rete della stazione di ricarica non è inserita (correttamente)	Inserire la spina di rete (completamente) nella presa per la corrente
	Difetto della presa per la corrente, del cavo di rete oppure della stazione di ricarica	Controllare la tensione di rete ed, eventualmente, far controllare la stazione di ricarica presso un centro per il Servizio Clienti elettroutensili Bosch autorizzato

## Assistenza clienti e consulenza impieghi

[www.bosch-garden.com](http://www.bosch-garden.com)

Per ogni tipo di richiesta o di ordinazione di pezzi di ricambio, è indispensabile comunicare sempre il codice prodotto a dieci cifre riportato sulla targhetta di fabbricazione dell'apparecchio per il giardinaggio.

### Italia

Officina Elettroutensili  
Robert Bosch S.p.A.  
Corso Europa 2/A  
20020 LAINATE (MI)  
Tel.: (02) 3696 2663  
Fax: (02) 3696 2662  
Fax: (02) 3696 8677  
E-Mail: [officina.elettroutensili@it.bosch.com](mailto:officina.elettroutensili@it.bosch.com)

### Svizzera

Sul sito [www.bosch-pt.com/ch/it](http://www.bosch-pt.com/ch/it) è possibile ordinare direttamente on-line i ricambi.  
Tel.: (044) 8471513  
Fax: (044) 8471553  
E-Mail: [AfterSales.Service@de.bosch.com](mailto:AfterSales.Service@de.bosch.com)

## Trasporto

Le batterie ricaricabili agli ioni di litio contenute sono soggette ai requisiti di legge relativi a merci pericolose. Le batterie ricaricabili possono essere trasportate su strada tramite l'utente senza ulteriori precauzioni.

In caso di spedizione tramite terzi (es.: trasporto aereo oppure spedizioniere) devono essere osservati particolari requisiti relativi ad imballo e marcatura. In questo caso per la preparazione del pezzo da spedire è necessario ricorrere ad un esperto per merce pericolosa.

Spedire batterie ricaricabili solamente se la carcassa non è danneggiata. Coprire con nastro adesivo i contatti scoperti ed imballare la batteria ricaricabile in modo tale che non si muova nell'imballo.

Vi preghiamo di osservare anche eventuali ulteriori norme nazionali.

## Smaltimento

Avviare ad un riciclaggio rispettoso dell'ambiente gli imballaggi, gli elettroutensili e gli accessori dismessi.

Non gettare apparecchi per il giardinaggio, stazioni di ricarica e batterie ricaricabili/batterie tra i rifiuti domestici!

### Solo per i Paesi della CE:



Conformemente alla direttiva europea 2012/19/UE le apparecchiature elettriche ed elettroniche diventate inservibili e, in base alla direttiva europea 2006/66/CE, le batterie ricaricabili/batterie difettose o consumate devono essere raccolte separatamente ed essere inviate ad una riutilizzazione ecologica.

Per le batterie ricaricabili/le batterie non funzionanti rivolgersi al Consorzio:

#### Italia

Ecoelit  
Viale Misurata 32  
20146 Milano  
Tel.: +39 02 / 4 23 68 63  
Fax: +39 02 / 48 95 18 93

#### Svizzera

Batrec AG  
3752 Wimmis BE

#### Batterie ricaricabili/Batterie:



#### Ioni di litio:

Osservare le istruzioni riportate nel paragrafo «Trasporto».

Con ogni riserva di modifiche tecniche.

## Nederlands

### Veiligheidsvoorschriften

#### Verklaring van de pictogrammen



Lees de gebruiksaanwijzing door.



Gebruik het tuig gereedschap niet in de regen en laat het niet in de regen liggen of staan.



Verwijder de accu uit het tuig gereedschap vóór instel- of reinigingswerkzaamheden aan het gereedschap of wanneer het enige tijd onbeheerd blijft.

#### Algemene veiligheidswaarschuwingen voor elektrische gereedschappen

**⚠ WAARSCHUWING** Lees alle veiligheidsaanschuwingen en alle voorschriften. Als de waarschuwingen en voorschriften niet worden opgevolgd, kan dit een elektrische schok, brand of ernstig letsel tot gevolg hebben.

#### Bewaar alle waarschuwingen en voorschriften voor toekomstig gebruik.

Het in de waarschuwingen gebruikte begrip „elektrisch gereedschap” heeft betrekking op elektrische gereedschappen voor gebruik op het stroomnet (met netsnoer) en op elektrische gereedschappen voor gebruik met een accu (zonder netsnoer).

#### Veiligheid van de werkomgeving

- ▶ **Houd uw werkomgeving schoon en goed verlicht.** Een rommelige of onverlichte werkomgeving kan tot ongevallen leiden.
- ▶ **Werk met het elektrische gereedschap niet in een omgeving met explosiegevaar waarin zich brandbare vloeistoffen, brandbare gassen of brandbaar stof bevinden.** Elektrische gereedschappen veroorzaken vonken die het stof of de dampen tot ontsteking kunnen brengen.
- ▶ **Houd kinderen en andere personen tijdens het gebruik van het elektrische gereedschap uit de buurt.** Wanneer u wordt afgeleid, kunt u de controle over het gereedschap verliezen.

#### Elektrische veiligheid

- ▶ **De aansluitstekker van het elektrische gereedschap moet in het stopcontact passen. De stekker mag in geen geval worden veranderd. Gebruik geen adapterstekkers in combinatie met geaarde elektrische gereedschappen.** Onveranderde stekkers en passende stopcontacten beperken het risico van een elektrische schok.
  - ▶ **Voorkom aanraking van het lichaam met geaarde oppervlakken, bijvoorbeeld van buizen, verwarmingen, fornuizen en koelkasten.** Er bestaat een verhoogd risico door een elektrische schok wanneer uw lichaam geaard is.
  - ▶ **Houd het gereedschap uit de buurt van regen en vocht.** Het binnendringen van water in het elektrische gereedschap vergroot het risico van een elektrische schok.
  - ▶ **Gebruik de kabel niet voor een verkeerd doel, om het elektrische gereedschap te dragen of op te hangen of om de stekker uit het stopcontact te trekken. Houd de kabel uit de buurt van hitte, olie, scherpe randen en bewegende gereedschapsdelen.** Beschadigde of in de war geraakte kabels vergroten het risico van een elektrische schok.
  - ▶ **Wanneer u buitenshuis met elektrisch gereedschap werkt, dient u alleen verlengkabels te gebruiken die voor gebruik buitenshuis zijn goedgekeurd.** Het gebruik van een voor gebruik buitenshuis geschikte verlengkabel beperkt het risico van een elektrische schok.
  - ▶ **Als het gebruik van het elektrische gereedschap in een vochtige omgeving onvermijdelijk is, dient u een aardlekschakelaar te gebruiken.** Het gebruik van een aardlekschakelaar vermindert het risico van een elektrische schok.
- #### Veiligheid van personen
- ▶ **Wees alert, let goed op wat u doet en ga met verstand te werk bij het gebruik van het elektrische gereedschap. Gebruik geen elektrisch gereedschap wanneer u moe bent of onder invloed staat van drugs, alcohol of medicijnen.** Een moment van onoplettendheid bij het gebruik van het elektrische gereedschap kan tot ernstige verwondingen leiden.

## 62 | Nederlands

- ▶ **Draag persoonlijke beschermende uitrusting. Draag altijd een veiligheidsbril.** Het dragen van persoonlijke beschermende uitrusting zoals een stofmasker, slipvaste werkschoenen, een veiligheidshelm of gehoorbescherming, afhankelijk van de aard en het gebruik van het elektrische gereedschap, vermindert het risico van verwondingen.
  - ▶ **Voorkom per ongeluk inschakelen. Controleer dat het elektrische gereedschap uitgeschakeld is voordat u de stekker in het stopcontact steekt of de accu aansluit en voordat u het gereedschap oppakt of draagt.** Wanneer u bij het dragen van het elektrische gereedschap uw vinger aan de schakelaar hebt of wanneer u het gereedschap ingeschakeld op de stroomvoorziening aansluit, kan dit tot ongevallen leiden.
  - ▶ **Verwijder instelgereedschappen of schroefslutels voordat u het elektrische gereedschap inschakelt.** Een instelgereedschap of sleutel in een draaiend deel van het gereedschap kan tot verwondingen leiden.
  - ▶ **Voorkom een onevenwichtige lichaamshouding. Zorg ervoor dat u stevig staat en steeds in evenwicht blijft.** Daardoor kunt u het elektrische gereedschap in onverwachte situaties beter onder controle houden.
  - ▶ **Draag geschikte kleding. Draag geen loshangende kleding of sieraden. Houd haren, kleding en handschoenen uit de buurt van bewegende delen.** Loshangende kleding, lange haren en sieraden kunnen door bewegende delen worden meegenomen.
  - ▶ **Wanneer stofafzuigings- of stofopvangvoorzieningen kunnen worden gemonteerd, dient u zich ervan te verzekeren dat deze zijn aangesloten en juist worden gebruikt.** Het gebruik van een stofafzuiging beperkt het gevaar door stof.
- Zorgvuldige omgang met en zorgvuldig gebruik van elektrische gereedschappen**
- ▶ **Overbelast het gereedschap niet. Gebruik voor uw werkzaamheden het daarvoor bestemde elektrische gereedschap.** Met het passende elektrische gereedschap werkt u beter en veiliger binnen het aangegeven capaciteitsbereik.
  - ▶ **Gebruik geen elektrisch gereedschap waarvan de schakelaar defect is.** Elektrisch gereedschap dat niet meer kan worden in- of uitgeschakeld, is gevaarlijk en moet worden gerepareerd.
  - ▶ **Trek de stekker uit het stopcontact of neem de accu uit het elektrische gereedschap voordat u het gereedschap instelt, toebehoren wisselt of het gereedschap weglegt.** Deze voorzorgsmaatregel voorkomt onbedoeld starten van het elektrische gereedschap.
  - ▶ **Bewaar niet-gebruikte elektrische gereedschappen buiten bereik van kinderen. Laat het gereedschap niet gebruiken door personen die er niet mee vertrouwd zijn en deze aanwijzingen niet hebben gelezen.** Elektrische gereedschappen zijn gevaarlijk wanneer deze door onervaren personen worden gebruikt.
  - ▶ **Verzorg het elektrische gereedschap zorgvuldig. Controleer of bewegende delen van het gereedschap correct functioneren en niet vastklemmen en of onderdelen zodanig gebroken of beschadigd zijn dat de werking van het elektrische gereedschap nadelig wordt beïnvloed. Laat deze beschadigde onderdelen voor het gebruik repareren.** Veel ongevallen hebben hun oorzaak in slecht onderhouden elektrische gereedschappen.
  - ▶ **Houd snijdende inzetgereedschappen scherp en schoon.** Zorgvuldig onderhouden snijdende inzetgereedschappen met scherpe snijkanten klemmen minder snel vast en zijn gemakkelijker te geleiden.
  - ▶ **Gebruik elektrisch gereedschap, toebehoren, inzetgereedschappen en dergelijke volgens deze aanwijzingen. Let daarbij op de arbeidsomstandigheden en de uit te voeren werkzaamheden.** Het gebruik van elektrische gereedschappen voor andere dan de voorziene toepassingen kan tot gevaarlijke situaties leiden.
- Gebruik en onderhoud van accugereedschappen**
- ▶ **Laad accu's alleen op in oplaadapparaten die door de fabrikant worden geadviseerd.** Voor een oplaadapparaat dat voor een bepaald type accu geschikt is, bestaat brandgevaar wanneer het met andere accu's wordt gebruikt.
  - ▶ **Gebruik alleen de daarvoor bedoelde accu's in de elektrische gereedschappen.** Het gebruik van andere accu's kan tot verwondingen en brandgevaar leiden.
  - ▶ **Voorkom aanraking van de niet-gebruikte accu met paperclips, munten, sleutels, spijkers, schroeven en andere kleine metalen voorwerpen die overbrugging van de contacten kunnen veroorzaken.** Kortsluiting tussen de accucontacten kan brandwonden of brand tot gevolg hebben.
  - ▶ **Bij verkeerd gebruik kan vloeistof uit de accu lekken. Voorkom contact daarmee. Spoel bij onvoorzien contact met water af. Wanneer de vloeistof in de ogen komt, dient u bovendien een arts te raadplegen.** Gelekte accuvloeistof kan tot huidirritaties en verbrandingen leiden.
- Service**
- ▶ **Laat het elektrische gereedschap alleen repareren door gekwalificeerd en vakkundig personeel en alleen met originele vervangingsonderdelen.** Daarmee wordt gewaarborgd dat de veiligheid van het gereedschap in stand blijft.
- Veiligheidsvoorschriften voor heggenscharen**
- ▶ **Houd alle lichaamsdelen uit de buurt van het snijmes. Probeer niet om maaigoed te verwijderen of te maaien materiaal vast te houden terwijl het mes beweegt. Verwijder vastgeklemd maaigoed alleen wanneer het gereedschap uitgeschakeld is.** Een moment van onoplettendheid tijdens het gebruik van de heggenschaar kan tot ernstig letsel leiden.

- ▶ **Draag de heggenschaar aan de greep terwijl het mes stilstaat. Breng altijd de veiligheidsafscherming aan voordat u de heggenschaar vervoert of opbergt.** Een zorgvuldige omgang met het gereedschap vermindert het verwondingsgevaar door het mes.
- ▶ **Houdt het elektrische gereedschap alleen aan de geïsoleerde greepoppervlakken vast, aangezien het knipmes in aanraking met verborgen stroomleidingen kan komen.** Contact van het knipmes met een spanningvoerende leiding kan metalen delen van het gereedschap onder spanning zetten en tot een elektrische schok leiden.

### Extra waarschuwingen

- ▶ Dit gereedschap is er niet voor bestemd om te worden gebruikt door personen (inclusief kinderen) met beperkte fysieke, zintuiglijke of geestelijke vermogens of gebrekkige ervaring en/of gebrekkige kennis, tenzij zij onder toezicht staan van een voor hun veiligheid verantwoordelijke persoon, of zij van deze persoon instructies ontvangen ten aanzien van het gebruik van het gereedschap. Kinderen moeten onder toezicht staan, om zeker te stellen dat zij niet met het gereedschap spelen.
- ▶ **Houd het elektrische gereedschap tijdens de werkzaamheden stevig met beide handen vast en zorg ervoor dat u stevig staat.** Het elektrische gereedschap wordt met twee handen veiliger geleid.
- ▶ **Controleer of alle beschermingsvoorzieningen en grepen bij gebruik van het gereedschap gemonteerd zijn.** Probeer nooit een onvolledig gemonteerd gereedschap of een gereedschap met niet-toegestane aanpassingen in gebruik te nemen.
- ▶ **Smeer de mesbalk voor gebruik altijd met onderhoudsspray.**
- ▶ **Wacht tot het elektrische gereedschap tot stilstand is gekomen voordat u het neerlegt.**
- ▶ Tijdens het gebruik mogen zich binnen een straal van 3 meter geen andere personen of dieren ophouden. De bediener is in de werkomgeving verantwoordelijk ten opzichte van anderen.
- ▶ Pak de heggenschaar nooit aan de mesbalk vast.
- ▶ Laat de heggenschaar nooit gebruiken door kinderen of personen die met deze voorschriften niet vertrouwd zijn. In uw land gelden eventueel voorschriften ten aanzien van de leeftijd van de bediener.
- ▶ Maai nooit een heg wanneer er personen, in het bijzonder kinderen, of huisdieren vlakbij zijn.
- ▶ De bediener of gebruiker is verantwoordelijk voor ongevallen, persoonlijk letsel of schade aan het eigendom van anderen.
- ▶ Gebruik de heggenschaar niet met blote voeten of met open sandalen. Draag altijd stevige schoenen en een lange broek. Het dragen van stevige werkhandschoenen, slipvasteschoenen en een veiligheidsbril wordt geadviseerd. Draag geen lange kleding of sieraden die in bewegende delen kunnen vast raken.
- ▶ Controleer de te knippen heg zorgvuldig en verwijder alle metaal draad en overige voorwerpen.
- ▶ Controleer voor het gebruik altijd of de messen, mes-schroeven of andere delen van het knipmechanisme zichtbaar versleten of beschadigd zijn. Werk nooit met een beschadigd of ernstig versleten knipmechanisme.
- ▶ Maak uzelf met de bediening van de heggenschaar vertrouwd zodat u deze in een noodgeval onmiddellijk kunt stoppen.
- ▶ Maai alleen hegen bij daglicht of goed kunstlicht.
- ▶ Gebruik de heggenschaar nooit met defecte of niet-gemonteerde veiligheidsvoorzieningen.
- ▶ Controleer dat alle meegeleverde grepen en veiligheidsvoorzieningen bij het gebruik van de heggenschaar gemonteerd zijn. Probeer het gereedschap nooit in gebruik te nemen als het onvolledig gemonteerd is en evenmin met niet-toegestane aanpassingen.
- ▶ Pak de heggenschaar nooit aan de veiligheidsvoorziening vast.
- ▶ Let er bij het gebruik van de heggenschaar altijd op dat u stevig staat en bewaar altijd uw evenwicht, in het bijzonder bij het gebruik van een trap of ladder.
- ▶ Let op uw omgeving en wees voorbereid op eventuele gevaren die u tijdens het knippen van de heg mogelijk niet kunt horen.
- ▶ Controleer of alle moeren, bouten en schroeven vastzitten, zodat een veilige toestand van de heggenschaar gewaarborgd is.
- ▶ Bewaar de heggenschaar op een droge, hooggelegen of afgesloten plaats, buiten bereik van kinderen.
- ▶ Vervang versleten of beschadigde delen veiligheidsshalve.
- ▶ Probeer niet het tuingereedschap te repareren, tenzij u de daarvoor vereiste opleiding bezit.
- ▶ Zorg ervoor dat vervangingsonderdelen van Bosch afkomstig zijn.

### Aanwijzingen voor de optimale omgang met de accu

- ▶ **Controleer dat het tuingereedschap uitgeschakeld is voordat u de accu in het gereedschap plaatst.** Het plaatsen van een accu in tuingereedschap dat ingeschakeld is, kan tot ongevallen leiden.
  - ▶ **Gebruik alleen de voor dit tuingereedschap voorziene Bosch-accu's.** Het gebruik van andere accu's kan tot letsel en brandgevaar leiden.
  - ▶ **Open de accu niet.** Er bestaat gevaar voor kortsluiting.
-  **Bescherm de accu tegen hitte, bijvoorbeeld ook tegen voortdurend zonlicht, vuur, water en vocht.** Er bestaat explosiegevaar.
- 
- ▶ **Bij beschadiging en onjuist gebruik van de accu kunnen er dampen vrijkomen. Zorg voor frisse lucht en raadpleeg bij klachten een arts.** De dampen kunnen de luchtwegen irriteren.

## 64 | Nederlands

- ▶ **Gebruik de accu alleen in combinatie met uw Bosch-product.** Alleen zo wordt de accu tegen gevaarlijke overbelasting beschermd.
- ▶ **Door scherpe voorwerpen, zoals bijv. spijkers of schroevendraaiers of door krachtinwerking van buitenaf kan de accu beschadigd worden.** Het kan tot een interne kortsluiting leiden en de accu doen branden, roken, exploderen of oververhitten.
- ▶ **Sluit de accu niet kort.** Er bestaat explosiegevaar.
- ▶ Bescherm de accu tegen vocht en water.
- ▶ Bewaar de accu alleen bij een temperatuur tussen  $-20\text{ }^{\circ}\text{C}$  en  $50\text{ }^{\circ}\text{C}$ . Laat de accu bijvoorbeeld in de zomer niet in de auto liggen.
- ▶ Reinig de ventilatieopeningen van de accu af en toe met een zachte, schone en droge doek.

### Veiligheidsvoorschriften voor oplaadapparaten



Lees alle veiligheidsaankuwingen en alle voorschriften. Als de waarskuwingen en voorschriften niet worden opgevolgd, kan dit een elektrische schok, brand of ernstig letsel tot gevolg hebben.

#### Bewaar deze voorschriften goed.

Gebruik het oplaadapparaat alleen wanneer u alle functies volledig kunt inschatten en zonder beperkingen kunt gebruiken of daarvoor bestemde instructies heeft ontvangen.

- ▶ **Dit oplaadapparaat is niet bestemd voor het gebruik door kinderen en personen met beperkte fysieke, sensorische of geestelijke capaciteiten of gebrekkige ervaring en kennis. Dit laadapparaat kan door kinderen vanaf 8 jaar alsook door personen met beperkte fysieke, sensorische of geestelijke capaciteiten of ontbrekende ervaring en kennis gebruikt worden als deze onder toezicht staan van een voor hun veiligheid verantwoordelijke**

**persoon of over het veilige gebruik van het laadapparaat geïnfomeerd werden en de hiermee gepaard gaande gevaren verstaan.**

Anders bestaat er gevaar voor foute bediening en verwondingen.

- ▶ **Houd kinderen in het oog bij gebruik, reiniging en onderhoud.** Hierdoor wordt gegarandeerd dat kinderen niet met het oplaadapparaat spelen.
- ▶ **Laad alleen Bosch Li-Ion-accu's vanaf een capaciteit van 1,3 Ah (vanaf 10 accucellen). De accuspanning moet bij de acculaadspanning van het oplaadapparaat passen. Laad geen batterijen die niet oplaadbaar zijn.** Anders bestaat er brand- en explosiegevaar.



**Houd het oplaadapparaat uit de buurt van regen en vocht.** Het binnendringen van water in het oplaadapparaat vergroot het risico van een elektrische schok.

- ▶ **Laad alleen Bosch Li-Ion-accu's. De accuspanning moet bij de acculaadspanning van het oplaadapparaat passen.** Anders bestaat er brand- en explosiegevaar.
- ▶ **Houd het oplaadapparaat schoon.** Door vervuiling bestaat gevaar voor een elektrische schok.
- ▶ **Controleer voor elk gebruik oplaadapparaat, kabel en stekker. Gebruik het oplaadapparaat niet als u een beschadiging hebt vastgesteld. Open het oplaadapparaat niet zelf en laat het alleen door gekwalificeerd personeel en alleen met originele vervangingsonderdelen repareren.** Beschadigde oplaadapparaten, kabels en stekkers vergroten het risico van een elektrische schok.
- ▶ **Gebruik het oplaadapparaat niet op een gemakkelijk brandbare ondergrond (zoals papier of textiel) of in een brandbare omgeving.** Vanwege de bij het opladen optredende verwarming van het oplaadapparaat bestaat brandgevaar.
- ▶ **Dek de ventilatiesleuven van het oplaadapparaat niet af.** Het oplaadapparaat kan anders oververhit raken en niet meer correct functioneren.

#### Onderhoud

- ▶ **Verwijder de accu uit het tuingereedschap vóór instel- of reinigingswerkzaamheden aan het gereedschap of wanneer het enige tijd onbeheerd blijft.** Draag altijd tuinhandschoenen wanneer u de scherpe messen vastpakt of er aan werkt.











► **Houd het tuingereedschap schoon om goed en veilig te kunnen werken.**

- Controleer het tuingereedschap. Versleten of beschadigde delen moeten veiligheidshalve worden vervangen.
- Controleer of alle moeren, bouten en schroeven vastzitten, zodat een veilige toestand van het tuingereedschap gewaarborgd is.
- Zorg ervoor dat vervangingsonderdelen van Bosch afkomstig zijn.
- Smeer de mesbalk altijd met onderhoudsspray voordat u het tuingereedschap opbergt.
- **Smeer de mesbalk voor gebruik altijd met onderhoudsspray.**

## Symbolen

De volgende symbolen zijn van betekenis voor het lezen en begrijpen van de gebruiksaanwijzing. Zorg ervoor dat u de symbolen en hun betekenis herkent. Het juiste begrip van de symbolen helpt u het tuingereedschap goed en veilig te gebruiken.

Symbol	Betekenis
	Draag werkhandschoenen
	Draag een veiligheidsbril

Symbol	Betekenis
	Bewegingsrichting
	Reactierichting
	Gewicht
	Inschakelen
	Uitschakelen
CLICK!	Hoorbaar geluid
	Verboden handeling
	Toebehoren en vervangingsonderdelen

## Gebruik volgens bestemming

Het tuingereedschap is bestemd voor het knippen en snoeien van heggen en struiken in de tuin voor particulier gebruik.

## Technische gegevens

Accuheggerschaar		Advanced HedgeCut 36	AHS 54-20 LI
Productnummer		3 600 H4A 100	3 600 H4A 100
Onbelast aantal knipbewegingen	min <sup>-1</sup>	2000	2000
Kniplengte	mm	540	540
Tandopening	mm	20	20
Gewicht volgens EPTA-Procedure 01:2014	kg	3,5/3,6*	3,5/3,6*
Serienummer		zie typeplaatje op tuingereedschap	
<b>Accu</b>		<b>Li-Ion</b>	<b>Li-Ion</b>
Productnummer			
- 1,3 Ah		2 607 336 631	2 607 336 631
- 2,0 Ah		1 607 A35 02V	1 607 A35 02V
Nominale spanning	V=	36	36
Capaciteit			
- 2 607 336 631	Ah	1,3	1,3
- 1 607 A35 02V	Ah	2,0	2,0
Aantal accucellen		10	10
* afhankelijk van gebruikte accu			

66 | Nederlands

Accuheggenaar		Advanced HedgeCut 36	AHS 54-20 LI
<b>Oplaadapparaat</b>		<b>AL 3620 CV Professional</b>	<b>AL 3620 CV Professional</b>
Productnummer	EU	2 607 225 657	2 607 225 657
	UK	2 607 225 659	2 607 225 659
	AU	2 607 225 661	2 607 225 661
Laadstroom	A	2,0	2,0
Opladtijd (bij lege accu)			
- 1,3 Ah	min	55	55
- 2,0 Ah	min	69	69
Toegestaan oplaadtemperatuurbereik	°C	0 - 45	0 - 45
Gewicht volgens EPTA-Procedure 01:2014	kg	0,56	0,56
Isolatieklasse		□/II	□/II
<b>Oplaadapparaat</b>		<b>AL 3640 CV Professional</b>	<b>AL 3640 CV Professional</b>
Productnummer	EU	2 607 225 099	2 607 225 099
	UK	2 607 225 101	2 607 225 101
	AU	2 607 225 103	2 607 225 103
Laadstroom	A	4,0	4,0
Opladtijd (bij lege accu)		(80%) 100%	(80%) 100%
- 1,3 Ah	min	(15) 45	(15) 45
- 2,0 Ah	min	(25) 45	(25) 45
Toegestaan oplaadtemperatuurbereik	°C	0 - 45	0 - 45
Gewicht volgens EPTA-Procedure 01:2014	kg	1,0	1,0
Isolatieklasse		□/II	□/II

\* afhankelijk van gebruikte accu

► **Gebruik de 4,0 Ah accu niet met dit elektrische gereedschap.**

## Informatie over geluid en trillingen

Geluidsemissiewaarden vastgesteld volgens EN 60745-2-15.

Het A-gewogen geluidsniveau van het gereedschap bedraagt kenmerkend: geluidsdruk niveau 67 dB(A); geluidsvermogen niveau 87 dB(A). Onzekerheid K = 3 dB.

### Draag een gehoorbescherming.

Totale trillingswaarden  $a_h$  (vectorsom van drie richtingen) en onzekerheid K bepaald volgens EN 60745-2-15:  $a_h = 2,5 \text{ m/s}^2$ ,  $K = 1,5 \text{ m/s}^2$ .

Het in deze gebruiksaanwijzing vermelde trillingsniveau is gemeten met een volgens EN 60745 genormeerde meetmethode en kan worden gebruikt om elektrische gereedschappen met elkaar te vergelijken. Het is ook geschikt voor een voorlopige inschatting van de trillingsbelasting.

Het aangegeven trillingsniveau representeert de voornaamste toepassingen van het elektrische gereedschap. Als echter het elektrische gereedschap wordt gebruikt voor andere toepassingen, met verschillende accessoires, met afwijkende inzetgereedschappen of onvoldoende onderhoud, kan het trillingsniveau afwijken. Dit kan de trillingsbelasting gedurende de gehele arbeidsperiode duidelijk verhogen.

Voor een nauwkeurige schatting van de trillingsbelasting moet ook rekening worden gehouden met de tijd waarin het gereedschap uitgeschakeld is, of waarin het gereedschap wel loopt, maar niet werkelijk wordt gebruikt. Dit kan de trillingsbelasting gedurende de gehele arbeidsperiode duidelijk verminderen.

Leg aanvullende veiligheidsmaatregelen ter bescherming van de bediener tegen het effect van trillingen vast, zoals: Onderhoud van elektrische gereedschappen en inzetgereedschappen, warm houden van de handen, organisatie van het arbeidsproces.

## Montage en gebruik

Handelingsdoel	Afbeelding	Pagina
Meegeleverd	1	280
Accu opladen	2	280
Accu plaatsen	2	280
Accuoplaadindicatie	3	280
Inschakelen	4	281
Uitschakelen	4	281
Tips voor de werkzaamheden	5	281

Handelingsdoel	Afbeelding	Pagina
Accu verwijderen	6	282
Onderhoud en reiniging	6	282
Opbergen en vervoeren	7	282
Toebehoren kiezen	8	282

## Ingebruikneming

### Voor uw veiligheid

- ▶ **Let op: Schakel het tuingereedschap uit en verwijder de accu voordat u instel- of reinigingswerkzaamheden uitvoert.**
- ▶ **Nadat de heggenschaar uitgeschakeld is, draaien de messen nog enkele fracties van seconden.**
- ▶ **Raak bewegende messen niet aan.**

### Accu opladen

- ▶ **Gebruik geen ander oplaadapparaat.** Het meegeleverde oplaadapparaat is afgestemd op de in het tuingereedschap ingebouwde lithiumionaccu.
- ▶ **Let op de netspanning!** De spanning van de stroombron moet overeenkomen met de gegevens op het typeplaatje van het oplaadapparaat. Met 230 V aangeduide oplaadapparaten kunnen ook met 220 V worden gebruikt.

De accu is voorzien van een thermische beveiliging die ervoor zorgt dat de accu alleen in het temperatuurbereik tussen 0 °C en 45 °C kan worden opgeladen. Daardoor wordt een lange levensduur van de accu bereikt.

**Opmerking:** De accu wordt gedeeltelijk opgeladen geleverd. Om de volledige capaciteit van de accu te verkrijgen, laadt u voor het eerste gebruik de accu volledig in het oplaadapparaat op.

De Lithium-Ion-accu kan op elk moment worden opgeladen zonder de levensduur te verkorten. Een onderbreking van het opladen schaadt de accu niet.

De lithiumionaccu is met „Electronic Cell Protection (ECP)” tegen te sterk ontladen beschermd. Als de accu leeg is, wordt het tuingereedschap door een veiligheidsschakeling uitgeschakeld: Het tuingereedschap werkt niet juist.

**⚠ LET OP Druk na het automatisch uitschakelen van het tuingereedschap niet meer op de aan/uit-schakelaar.** De accu kan anders beschadigd worden.

### Opladen

Het opladen begint zodra de netstekker van het oplaadapparaat in het stopcontact en de accu in de oplaadschacht wordt gestoken.

Door de intelligente oplaadmethode wordt de oplaadtoestand van de accu automatisch herkend en wordt de accu afhankelijk van de accutemperatuur en -spanning met de optimale laadstroom opgeladen.

Daardoor wordt de accu ontzien en blijft deze, indien in het oplaadapparaat bewaard, altijd volledig opgeladen.

### Snel opladen

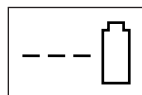

Snel opladen wordt aangegeven door **knipperen** van de **groene LED-indicatie**.

Indicatie-element op de accu: Tijdens het opladen gaan de drie groene LED's na elkaar branden en gaan deze kort uit. De accu is volledig opgeladen als de drie groene LED's continu branden. Ongeveer 5 minuten nadat de accu volledig is opgeladen, gaan de drie groene LED's weer uit.

**Opmerking:** Het snel opladen is alleen mogelijk als de temperatuur van de accu zich binnen het toegestane oplaadtemperatuurbereik bevindt, zie het gedeelte „Technische gegevens”.

### Accu opgeladen



**Continu branden** van de **groene LED-indicatie** geeft aan dat de accu volledig opgeladen is.

Bovendien klinkt gedurende ca. 2 seconden een geluidssignaal waardoor akoestisch wordt aangegeven dat de accu volledig is opgeladen.

De accu kan vervolgens worden verwijderd en onmiddellijk worden gebruikt.

Als de accu niet in het oplaadapparaat is gestoken, geeft **continu branden** van de **groene LED-indicatie** aan dat de stekker in het stopcontact is gestoken en het oplaadapparaat gereed is voor gebruik.

### Accutemperatuur onder 0 °C of boven 45 °C

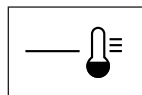

**Continu branden** van de **rode LED-indicatie** geeft aan dat de temperatuur van de accu buiten het snellaadtemperatuurbereik van 0 °C – 45 °C ligt. Zodra het toegestane temperatuurbereik bereikt is, schakelt het oplaadapparaat automatisch over op snelladen.

Als de temperatuur van de accu buiten het toegestane oplaadtemperatuurbereik ligt, gaat de rode LED van de accu branden wanneer u de accu in het oplaadapparaat zet.

### Geen opladen mogelijk

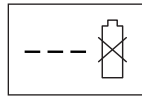

Een andere storing tijdens het opladen wordt aangegeven door **knipperen** van de **rode LED-indicatie**.

Het opladen kan niet worden gestart en het opladen van de accu is niet mogelijk (zie gedeelte „Storingen opsporen”).

### Aanwijzingen voor het opladen

Bij langdurig opladen of meermaals opladen zonder onderbreking kan het oplaadapparaat warm worden. Dit is echter zonder bezwaar en wijst niet op een technisch defect van het oplaadapparaat.

Een duidelijk kortere gebruiksduur na het opladen duidt erop dat de accu versleten is en moet worden vervangen.

Neem de voorschriften ten aanzien van de afvalverwijdering in acht.

68 | Nederlands

### Accukoeling (Active Air Cooling)

De in het oplaadapparaat geïntegreerde ventilatorregeling bewaakt de temperatuur van de ingezette accu. Als de accutemperatuur boven 30 °C ligt, wordt de accu door een ventilator op de optimale oplaadtemperatuur gekoeld. De ingeschakelde ventilator maakt een ventilatiegeluid.

Als de ventilator niet loopt, ligt de accutemperatuur in het optimale oplaadtemperatuurbereik, of is de ventilator defect. In dit geval wordt de oplaadtijd van de accu langer.

### Tips voor de werkzaamheden

#### Zaagfunctie

Hoewel de tandopening het knippen van takken van maximaal Ø 20 mm mogelijk maakt, is de punt van de mesbalk bedoeld om mee te knippen tot maximaal Ø 25 mm.

#### Antiblokkeermechanisme

Als het snijmes blokkeert in materiaal met een zekere weerstand, wordt de motorbelasting verhoogd. De intelligente micro-elektronica herkent deze overbelastingssituatie en herhaalt meermaals de omschakeling van de motor om daarmee een blokkering van het snijmes te voorkomen en het materiaal door te knippen.

Deze hoorbare omschakeling duurt maximaal 3 seconden. Na het doorknippen werkt het tuingereedschap in de normale toestand verder, of het snijmes blijft bij een aanhoudende overbelastingssituatie automatisch in de geopende toestand staan (bijvoorbeeld als een stuk van een metalen hek het tuingereedschap blokkeert).

#### Accu plaatsen en uitnemen

De accu beschikt over twee vergrendelingsstanden die moeten voorkomen dat de accu bij het onbedoeld indrukken van de accuontgrendelingsknop uit de machine valt. Zolang de accu in het tuingereedschap is geplaatst, wordt deze door een veer op de juiste plaats gehouden.

**Opmerking:** Het tuingereedschap werkt alleen als beide vergrendelingsstanden zijn vastgeklikt.

#### Accu-oplaadindicatie

De accu is voorzien van een oplaadindicatie die de oplaadtoestand van de accu aangeeft. De oplaadindicatie bestaat uit drie groene LED's.

Bedien de toets voor de oplaadindicatie om de oplaadindicatie te activeren. Na ca. 5 seconden gaat de oplaadindicatie automatisch uit.

De oplaadtoestand kan ook worden gecontroleerd terwijl de accu verwijderd is.

LED-indicatie	Accucapaciteit
Continu branden 3 groene LED's	≥ 2/3
Continu branden 2 groene LED's	≥ 1/3
Continu brandt 1 groene LED	≤ 1/3
Knipperlicht 1 groene LED	Reserve

Als na het bedienen van de toets geen van de LED's brandt, is de accu defect en moet deze worden vervangen.

Om veiligheidsredenen kan de oplaadtoestand alleen worden opgevraagd als het tuingereedschap stilstaat.

Tijdens het opladen gaan de drie groene LED's na elkaar branden en gaan deze kort uit. De accu is volledig opgeladen als de drie groene LED's continu branden. Ongeveer 5 minuten nadat de accu volledig is opgeladen, gaan de drie groene LED's weer uit.

#### Indicatie voor temperatuurbewaking

De rode LED van de indicatie voor de temperatuurbewaking geeft aan dat de accu of de elektronica van het tuingereedschap (als de accu in het gereedschap is geplaatst) zich in niet het optimale temperatuurbereik bevindt. In dit geval werkt het tuingereedschap niet, of niet met volledig vermogen.

#### Temperatuurbewaking van de accu

De rode LED knippert bij het indrukken van de toets of van de aan-/uitschakelaar (bij geplaatste accu): de accu is buiten het toegestane bedrijfstemperatuurbereik.

Bij een temperatuur boven 70 °C wordt de accu uitgeschakeld tot deze zich weer in het toegestane bedrijfstemperatuurbereik bevindt.

#### Onderhoud van de accu

Neem de volgende aanwijzingen en maatregelen in acht om een optimaal gebruik van de accu te waarborgen.

- Bescherm de accu tegen vocht en water.
- Bewaar de accu alleen bij een temperatuur tussen – 20 °C en 50 °C. Laat de accu bijvoorbeeld in de zomer niet in de auto liggen.
- Laat de accu bij fel zonlicht de accu niet in het tuingereedschap zitten.
- De optimale temperatuur voor het bewaren van de accu bedraagt 5 °C.
- Reinig de ventilatieopeningen van de accu af en toe met een zachte, schone en droge doek.

Een duidelijk kortere gebruiksduur na het opladen duidt erop dat de accu versleten is en moet worden vervangen.

## Storingen opsporen



Symptomen	Mogelijke oorzaak	Oplossing
Heggenschaar loopt niet	Accu leeg	Accu opladen, zie ook de „Aanwijzingen voor het opladen”
	Accu niet correct ingezet	Controleer dat beide vergrendelingstanden zijn vastgeklikt
Heggenschaar loopt met onderbrekingen	Interne bekabeling van tuingereedschap defect	Neem contact op met klantenservice
	Aan/uit-schakelaar defect	Neem contact op met klantenservice
	Draairichting van de motor wisselt voortdurend en staat na 3 seconden stil	zie „Tips voor de werkzaamheden” (antiblokkeermechanisme)
Motor loopt, messen blijven stilstaan	Interne fout	Neem contact op met klantenservice
Messen worden heet	Messen bot	Laat de mesbalk slijpen
	Mes heeft kerf of breuk	Laat de mesbalk controleren
	Te veel wrijving wegens ontbrekende smering	Besproeien met smeerolie
Mes beweegt niet	Accu leeg	Accu opladen, zie ook de „Aanwijzingen voor het opladen”
	Tuingereedschap defect	Neem contact op met klantenservice
Sterke trillingen of geluiden	Tuingereedschap defect	Neem contact op met klantenservice
Knipduur per acculading te gering	Te veel wrijving wegens ontbrekende smering	Besproeien met smeerolie
	Mes moet gereinigd worden	Mes reinigen
	Slechte kniptechniek	zie „Tips voor de werkzaamheden” (afbeelding 5)
	Accu niet vol opgeladen	Accu opladen, zie ook de „Aanwijzingen voor het opladen”
De messen bewegen langzaam of het antiblokkeermechanisme werkt niet	Accu leeg	Accu opladen, zie ook de „Aanwijzingen voor het opladen”
	Accu is buiten het toegestane temperatuurbereik bewaard	Laat de accu op kamertemperatuur komen (binnen het toegestane accutemperatuurbereik van 0 – 45 °C)
De LED-indicatie op het oplaadapparaat brandt voortdurend	Accu niet (goed) aangebracht	Plaats de accu correct op het oplaadapparaat
Opladen niet mogelijk	Accucontacten vuil	Reinig de accucontacten, bijvoorbeeld door de accu enkele keren te plaatsen en te verwijderen, of vervang de accu indien nodig
	Accu defect	Vervang de accu
De LED-indicatie op het oplaadapparaat brandt niet	Netsnoer van het oplaadapparaat is niet (of niet goed) vastgestoken	Steek de stekker (volledig) in het stopcontact
	Stopcontact, netsnoer of oplaadapparaat defect	Netspanning controleren, oplaadapparaat indien nodig door een erkende klantenservice voor Bosch elektrische gereedschappen laten controleren

70 | Dansk

## Klantenservice en gebruikadviezen

[www.bosch-garden.com](http://www.bosch-garden.com)

Vermeld bij vragen en bestellingen van vervangingsonderdelen altijd het uit tien cijfers bestaande zaaknummer volgens het typeplaatje van het tuingereedschap.

### Nederland

Tel.: (076) 579 54 54  
Fax: (076) 579 54 94  
E-mail: [gereedschappen@nl.bosch.com](mailto:gereedschappen@nl.bosch.com)

### België

Tel.: (02) 588 0589  
Fax: (02) 588 0595  
E-mail: [outillage.gereedschap@be.bosch.com](mailto:outillage.gereedschap@be.bosch.com)

## Vervoer

Op de meegeleverde Lithium-Ion-accu's zijn de eisen voor het vervoer van gevaarlijke stoffen van toepassing. De accu's kunnen door de gebruiker zonder verdere voorwaarden over de weg worden vervoerd.

Bij de verzending door derden (bijv. luchtvervoer of expeditiebedrijf) moeten bijzondere eisen ten aanzien van verpakking en markering in acht worden genomen. In deze gevallen moet bij de voorbereiding van de verzending een deskundige voor gevaarlijke goederen worden geraadpleegd.

Verzend accu's alleen als de behuizing onbeschadigd is. Plak blootliggende contacten af en verpak de accu zodanig dat deze niet in de verpakking beweegt.

Neem ook eventuele overige nationale voorschriften in acht.

## Afvalverwijdering

Elektrische gereedschappen, toebehoren en verpakkingen moeten op een voor het milieu verantwoorde wijze worden hergebruikt.

Gooi tuingereedschappen, oplaadapparaten, accu's en batterijen niet bij het huisvuil.

### Alleen voor landen van de EU:



Volgens de Europese richtlijn 2012/19/EU moeten niet meer bruikbare elektrische en elektronische apparaten en volgens de Europese richtlijn 2006/66/EG moeten defecte of lege accu's en batterijen apart worden ingezameld en op een voor het milieu verantwoorde wijze worden hergebruikt.

### Accu's en batterijen:



#### Li-ion:

Lees de aanwijzingen in het gedeelte „Vervoer” en neem deze in acht.

Wijzigingen voorbehouden.

## Dansk

## Sikkerhedsinstrukser

### Forklaring af billedsymbolerne



Læs brugsanvisningen.



Brug ikke haveværktøjet, når det regner, og udsæt ikke værktøjet for regn.



Tag akkuen ud, før haveværktøjet indstilles eller rengøres eller stilles fra et sted, hvor det er uden opsyn i et vist stykke tid.

### Generelle sikkerhedsinstrukser til el-værktøj

**⚠ ADVARSEL** Læs alle sikkerhedsinstrukser og anvisninger. I tilfælde af manglende overholdelse af sikkerhedsinstrukserne og anvisningerne er der risiko for elektrisk stød, brand og/eller alvorlige kvæstelser.

### Opbevar alle sikkerhedsinstrukser og anvisninger til senere brug.

Det i sikkerhedsinstrukserne benyttede begreb „el-værktøj” refererer til netdrevet el-værktøj (med netkabel) og akkudrevet el-værktøj (uden netkabel).

### Sikkerhed på arbejdspladsen

- ▶ **Sørg for, at arbejdsområdet er rent og rigtigt belyst.** Uorden eller uoplyste arbejdsområder øger faren for uheld.
- ▶ **Brug ikke el-værktøjet i eksplosionsfarlige omgivelser, hvor der findes brændbare væsker, gasser eller støv.** El-værktøj kan slå gnister, der kan antænde støv eller dampe.
- ▶ **Sørg for, at andre personer og ikke mindst børn holdes væk fra arbejdsområdet, når maskinen er i brug.** Hvis man distraheres, kan man miste kontrollen over maskinen.

### Elektrisk sikkerhed

- ▶ **El-værktøjets stik skal passe til kontakten. Stikket må under ingen omstændigheder ændres. Brug ikke adapterstik sammen med jordforbundet el-værktøj.** Uændrede stik, der passer til kontakterne, nedsætter risikoen for elektrisk stød.
- ▶ **Undgå kropskontakt med jordforbundne overflader som f. eks. rør, radiatorer, komfurer og køleskabe.** Hvis din krop er jordforbundet, øges risikoen for elektrisk stød.
- ▶ **Maskinen må ikke udsættes for regn eller fugt.** Indtrængning af vand i et el-værktøj øger risikoen for elektrisk stød.
- ▶ **Brug ikke ledningen til formål, den ikke er beregnet til (f. eks. må man aldrig bære el-værktøjet i ledningen, hænge el-værktøjet op i ledningen eller rykke i ledning).**

gen for at trække stikket ud af kontakten). Beskyt ledningen mod varme, olie, skarpe kanter eller maskindele, der er i bevægelse. Beskadigede eller indviklede ledninger øger risikoen for elektrisk stød.

- ▶ Hvis el-værktøjet benyttes i det fri, må der kun benyttes en forlængerledning, der er egnet til udendørs brug. Brug af forlængerledning til udendørs brug nedsætter risikoen for elektrisk stød.
- ▶ Hvis det ikke kan undgås at bruge el-værktøjet i fugtige omgivelser, skal der bruges et HFI-relæ. Brug af et HFI-relæ reducerer risikoen for at få elektrisk stød.

### Personlig sikkerhed

- ▶ Det er vigtigt at være opmærksom, se, hvad man laver, og bruge el-værktøjet fornuftigt. Brug ikke noget el-værktøj, hvis du er træt, har nydt alkohol eller er påvirket af medikamenter eller euforiserende stoffer. Få sekunders uopmærksomhed ved brug af el-værktøjet kan føre til alvorlige personskader.
- ▶ Brug beskyttelsesudstyr og hav altid beskyttelsesbriller på. Brug af sikkerhedsudstyr som f. eks. støvmaske, skridsikert fodtøj, beskyttelseshjelm eller høreværn afhængig af maskintype og anvendelse nedsætter risikoen for personskader.
- ▶ Undgå utilsigtet igangsætning. Kontrollér, at el-værktøjet er slukket, før du tilslutter det til strømtilførslen og/eller akkuen, løfter eller bærer det. Undgå at bære el-værktøjet med fingeren på afbryderen og sørg for, at el-værktøjet ikke er tændt, når det sluttes til nettet, da det øger risikoen for personskader.
- ▶ Gør det til en vane altid at fjerne indstillingsværktøj eller skruenøgle, før el-værktøjet tændes. Hvis et stykke værktøj eller en nøgle sidder i en roterende maskindele, er der risiko for personskader.
- ▶ Undgå en anormal legemsposition. Sørg for at stå sikkert, mens der arbejdes, og kom ikke ud af balance. Dermed har du bedre muligheder for at kontrollere el-værktøjet, hvis der skulle opstå uventede situationer.
- ▶ Brug egnet arbejdstøj. Undgå løse beklædningsgenstande eller smykker. Hold hår, tøj og handsker væk fra dele, der bevæger sig. Dele, der er i bevægelse, kan gribe fat i løstsiddende tøj, smykker eller langt hår.
- ▶ Hvis støvudsugnings- og opsamlingsudstyr kan monteres, er det vigtigt, at dette tilsluttes og benyttes korrekt. Brug af en støvopsugning kan reducere støvmængden og dermed den fare, der er forbundet med støv.

### Omhyggelig omgang med og brug af el-værktøj

- ▶ Undgå overbelastning af maskinen. Brug altid et el-værktøj, der er beregnet til det stykke arbejde, der skal udføres. Med det passende el-værktøj arbejder man bedst og mest sikkert inden for det angivne effektområde.
- ▶ Brug ikke et el-værktøj, hvis afbryder er defekt. Et el-værktøj, der ikke kan startes og stoppes, er farligt og skal repareres.

- ▶ Træk stikket ud af stikkontakten og/eller fjern akkuen, inden maskinen indstilles, der skiftes tilbehørsdele, eller maskinen lægges fra. Disse sikkerhedsforanstaltninger forhindrer utilsigtet start af el-værktøjet.
- ▶ Opbevar ubenyttet el-værktøj uden for børns rækkevidde. Lad aldrig personer, der ikke er fortrolige med maskinen eller ikke har gennemlæst disse instrukser, benytte maskinen. El-værktøj er farligt, hvis det benyttes af ukyndige personer.
- ▶ El-værktøjet bør vedligeholdes omhyggeligt. Kontrolér, om bevægelige maskindele fungerer korrekt og ikke sidder fast, og om delene er brækket eller beskadiget, således at el-værktøjets funktion påvirkes. Få beskadigede dele repareret, inden maskinen tages i brug. Mange uheld skyldes dårligt vedligeholdte el-værktøjer.
- ▶ Sørg for, at skæreværktøjer er skarpe og rene. Omhyggeligt vedligeholdte skæreværktøjer med skarpe skærekanter sætter sig ikke så hurtigt fast og er nemmere at føre.
- ▶ Brug el-værktøj, tilbehør, indsatsværktøj osv. iht. disse instrukser. Tag hensyn til arbejdsforholdene og det arbejde, der skal udføres. Anvendelse af el-værktøjet til formål, som ligger uden for det fastsatte anvendelsesområde, kan føre til farlige situationer.

### Omhyggelig omgang med og brug af akku-værktøj

- ▶ Oplad kun akku'er i ladeaggregater, der er anbefalet af fabrikanten. Et ladeaggregat, der er egnet til en bestemt type batterier, må ikke benyttes med andre batterier – brandfare.
- ▶ Brug kun de akku'er, der er beregnet til el-værktøjet. Brug af andre akku'er øger risikoen for personskader og er forbundet med brandfare.
- ▶ Ikke benyttede akku'er må ikke komme i berøring med kontorclips, mønter, nøgler, søm, skruer eller andre små metalgenstande, da disse kan kortslutte kontaktterne. En kortslutning mellem batteri-kontaktterne øger risikoen for personskader i form af forbrændinger.
- ▶ Hvis akku'en anvendes forkert, kan der slippe væske ud af akku'en. Undgå at komme i kontakt med denne væske. Hvis det alligevel skulle ske, skylles med vand. Søg læge, hvis væsken kommer i øjnene. Akku-væske kan give hudirritation eller forbrændinger.

### Service

- ▶ Sørg for, at el-værktøj kun repareres af kvalificerede fagfolk og at der kun benyttes originale reservedele. Dermed sikres størst mulig maskinsikkerhed.

### Sikkerhedsinstrukser til hækkeklippere

- ▶ Hold alle legemsdele væk fra kniven. Forsøg ikke at fjerne afskåret materiale, mens kniven kører, eller at holde fast i materiale, som skal skæres over. Fjern kun fastklemt afskåret materiale, når haveværktøjet er slukket. Få sekunders uopmærksomhed ved brug af hækkeklipperen kan føre til alvorlige personskader.

## 72 | Dansk

- ▶ **Bær hækkeklipperen i grebet, når kniven ikke kører. Hækkeklipperen skal altid være forsynet med en beskyttelsesafdækning, når den transporteres eller lægges til opbevaring.** Omhyggelig håndtering af haveværktøjet forringer faren for kvæstelser fra kniven.
- ▶ **Hold altid kun fast i de isolerede gribeblade på el-værktøjet, da skærekniven kan berøre skjulte strømledninger.** Skæreknivens kontakt med en spændingsførende ledning kan sætte el-værktøjets metaldele under spænding, hvilket kan føre til elektrisk stød.

**Ekstra advarselhensvisninger**

- ▶ Dette haveværktøj er ikke beregnet til at blive anvendt af personer (inkl. børn) med fysiske, sensoriske eller mentale skavanker eller af personer, der ikke råder over tilstrækkelig erfaring eller kendskab, medmindre de overvåges af en person, der sørger for deres sikkerhed, eller denne person instruerer dem i brugen af dette værktøj. Hold øje med børn for at forhindre, at de leger med værktøjet.
- ▶ **Hold altid maskinen fast med begge hænder og sørg for at stå sikkert under arbejdet.** El-værktøjet føres sikkert med to hænder.
- ▶ **Kontrollér, at alle skærme og håndtag er monteret, når maskinen er i brug.** Forsøg aldrig at tage en ufuldstændigt monteret maskine eller en maskine med ikke tilladte modifikationer i brug.
- ▶ **Smør altid knivbjælken med servicespray, før den tages i brug.**
- ▶ **El-værktøjet må først lægges fra, når det står helt stille.**
- ▶ Fremmede personer eller dyr skal under arbejdet opholde sig i en radius på mindst 3 meter væk fra arbejdsområdet. I arbejdsområdet bærer brugeren ansvaret over for tredje-mand.
- ▶ Tag aldrig fat i hækkeklipperens knivbjælke.
- ▶ Lad aldrig børn eller personer, der ikke har gennemlæst disse instruktioner, anvende hækkeklipperen. Lokale regler kan bestemme alderen på den person, som må betjene haveværktøjet.
- ▶ Klip aldrig hækken, mens personer, især børn eller kæledyr, er i nærheden.
- ▶ Brugeren er ansvarlig for ulykker og skader, der sker på andre mennesker eller deres ejendom.
- ▶ Betjen ikke hækkeklipperen med bare fødder eller åbne sandaler. Bær altid fastsiddende fodtøj og lange bukser. Det anbefales at bruge faste handsker, skridsikkert fodtøj og beskyttelsesbriller. Bær ikke løstsiddende tøj eller smykker, der kan blive fanget af dele, der er i bevægelse.
- ▶ Inspicer hækken, der skal klippes, omhyggeligt og fjern alle træde og andre fremmedlegemer.
- ▶ Kontrollér altid før brug, at knivene, knivskruerne og andre dele på skæreværktøjet hverken er slidte eller beskadigede. Arbejd aldrig med beskadiget eller meget slidt skæreværk.
- ▶ Gør dig fortrolig med betjeningen af hækkeklipperen, så du hurtigt kan stoppe den i nødstilfælde.
- ▶ Klip kun hækken i dagslys eller i god kunstig belysning.
- ▶ Brug aldrig hækkeklipperen, hvis beskyttelsesskærmene er defekte eller er taget af hækkeklipperen.
- ▶ Kontrollér, at alle medleverede greb og beskyttelsesskærme er monteret på hækkeklipperen, når den tages i brug. Forsøg aldrig at tage en ufuldstændigt monteret hækkeklipper eller en hækkeklipper med ikke tilladte modifikationer i brug.
- ▶ Hold aldrig hækkeklipperen fast i dens beskyttelsesanordning.
- ▶ Sørg altid for at stå sikkert, når du arbejder med hækkeklipperen, og hold altid ligevægten, især hvis du står på trin eller stiger.
- ▶ Det er vigtigt, at du kender omgivelserne og de evt. farer, der kan opstå her og som du evt. ikke hører, når du klipper hækken.
- ▶ Kontrollér, at alle møtrikker, bolte og skruer sidder rigtigt, så hækkeklipperens arbejdstilstand er sikret.
- ▶ Opbevar hækkeklipperen et tørt, højtliggende eller aflåst sted uden for børns rækkevidde.
- ▶ Skift for en sikkerheds skyld slidte eller beskadigede dele.
- ▶ Forsøg ikke selv at reparere haveværktøjet, medmindre du har den nødvendige uddannelse.
- ▶ Sørg for kun at montere reservedele, der er godkendt af Bosch.

**Hensvisninger til optimal håndtering af akkuen**

- ▶ **Sikre, at haveværktøjet er slukket, før akku'en sættes i.** Der kan opstå uheld, hvis en akku sættes i et haveværktøj, der er tændt.
- ▶ **Brug kun Bosch akkuerne, der er beregnet til dette haveværktøj.** Brug af andre akkuer kan føre til kvæstelser og er forbundet med brandfare.
- ▶ **Åben ikke akkuen.** Fare for kortslutning.
- ▶  **Beskyt akkuen mod varme (f.eks. også mod varme solstråler, brand, vand og fugtighed).** Fare for eksplosion.
- ▶  **Beskadiges akkuen eller bruges den forkert, kan der sive dampe ud. Tilfør frisk luft og søg læge, hvis du føler dig utilpas.** Dampene kan irritere luftvejene.
- ▶ **Anvend kun akkuen i forbindelse med dit Bosch produkt.** Kun på denne måde beskyttes akkuen mod farlig overbelastning.
- ▶ **Akkuen kan blive beskadiget af spidse genstande som f.eks. nåle eller skruetrækkere eller ekstern kraftpåvirkning.** Der kan opstå indvendig kortslutning, så akkuen kan antændes, ryge, eksplodere eller overophedes.
- ▶ **Kortslut ikke akkuen.** Fare for eksplosion.
- ▶ Beskyt akkuen mod fugtighed og vand.



- ▶ Opbevar kun akkuen i et temperaturområde mellem -20 °C og 50 °C. Opbevar ikke akkuen i bilen f.eks. om sommeren.
- ▶ Rengør akkuens ventilationsåbninger en gang imellem med en blød, ren og tør pensel.

## Sikkerhedsforskrifter for ladeaggregater



**Læs alle sikkerhedsinstruktioner og anvisninger.** I tilfælde af manglende overholdelse af sikkerhedsinstruktionerne og anvisningerne er der risiko for elektrisk stød, brand og/eller alvorlige kvæstelser.

### Disse instrukser bør opbevares til senere brug.

Brug kun ladeaggregatet, hvis du er i stand til at vurdere alle funktioner 100 % og gennemføre dem uden indskrænkninger eller har modtaget tilsvarende instruktioner.

- ▶ **Denne lader er ikke beregnet til at blive betjent af børn eller personer med begrænsede fysiske, sensoriske eller mentale tilstand eller manglende erfaring og kendskab. Denne lader må kun bruges af børn fra 8 år samt af personer med begrænsede fysiske, sensoriske eller mentale tilstand eller manglende erfaring og kendskab, hvis det sker under opsyn, eller de modtager anvisninger på sikker omgang med laderen og således forstår de farer, der er forbundet hermed.** I modsat fald er der risiko for fejlbetjening og personskader.

- ▶ **Hold børn under opsyn ved brug, rengøring og vedligeholdelse.** Der ved sikres det, at børn ikke bruger laderen som legetøj.

- ▶ **Oplad kun Bosch lithium-ion-akkuer med en kapacitet fra 1,3 Ah (fra 10 akkuceller). Akku-spændingen skal passe til laderens akku-ladespænding. Oplad ikke genopladelige batterier.** I modsat fald er der risiko for brand og eksplosion.



**Ladeaggregatet må ikke udsættes for regn eller fugtighed.** Indtrængning af vand i ladeaggregatet øger risikoen for elektrisk stød.

- ▶ **Oplad kun lithium-ion-akkuer fra Bosch. Akku-spændingen skal passe til laderens akku-ladespænding.** I modsat fald er der risiko for brand og eksplosion.
- ▶ **Renhold ladeaggregatet.** Snavs øger faren for elektrisk stød.
- ▶ **Kontrollér ladeaggregat, kabel og stik før brug. Anvend ikke ladeaggregatet, hvis det er beskadiget. Forsøg ikke at åbne ladeaggregatet og sørg for at det reparerer af kvalificerede fagfolk, og at der kun benyttes originale reservedele.** Beskadigede ladeaggregater, kabler og stik øger risikoen for elektrisk stød.
- ▶ **Anvend ikke ladeaggregatet på let brændbar undergrund (f.eks. papir, tekstiler osv.) eller i brændbare omgivelser.** Pas på! Ladeaggregatet bliver varmt under opladningen. Brandfare!
- ▶ **Undlad at tildække laderens udluftningsåbninger.** Ellers kan laderen blive overophedet og ikke længere fungere korrekt.

### Vedligeholdelse





- ▶ **Tag akkuen ud, før haveværktøjet indstilles eller rengøres eller stilles fra et sted, hvor det er uden opsyn i et vist stykke tid.** Brug altid havehandsker, hvis du håndterer eller arbejder i nærheden af skarpe knive.
- ▶ **Hold haveværktøjet rent for at arbejde sikkert og godt.**
- ▶ **Kontroller haveværktøjet og erstat for en sikkerheds skyld slidte eller beskadigede dele.**
- ▶ **Kontroller, at alle møtrikker, bolte og skruer sidder rigtigt, så haveværktøjets arbejdstilstand er sikret.**
- ▶ **Sørg for kun at montere reservedele, der er godkendt af Bosch.**
- ▶ **Smør altid knivbjælken med servicespray, før haveværktøjet lægges til opbevaring.**
- ▶ **Smør altid knivbjælken med servicespray, før den tages i brug.**

### Symboler

De efterfølgende symboler er af betydning for at kunne læse og forstå brugsanvisningen. Læg mærke til symbolerne og overhold deres betydning. En rigtig forståelse af symbolerne er med til at sikre en god og sikker brug af haveværktøjet.

## 74 | Dansk

Symbol	Betydning
	Brug beskytteshandsker
	Brug beskyttelsesbriller
	Bevægelsesretning
	Reaktionsretning
	Vægt

Symbol	Betydning
	Start
	Stop
	Hørbar støj
	Forbudt handling
	Tilbehør/reservedele

**Beregnet anvendelse**

Haveværktøjet er beregnet til at klippe og studse hække og buske i almindelige haver og kolonihaver.

**Tekniske data**

Akku-hækkeklipper		Advanced HedgeCut 36	AHS 54-20 LI
Typenummer		3 600 H4A 100	3 600 H4A 100
Slagantal ubelastet	min <sup>-1</sup>	2000	2000
Snitlængde	mm	540	540
Tandåbning	mm	20	20
Vægt svarer til EPTA-Procedure 01:2014	kg	3,5/3,6*	3,5/3,6*
Serienummer		se typeskilt på haveværktøjet	
<b>Akku</b>		<b>Li-Ion</b>	<b>Li-Ion</b>
Typenummer			
- 1,3 Ah		2 607 336 631	2 607 336 631
- 2,0 Ah		1 607 A35 02V	1 607 A35 02V
Nominel spænding	V=	36	36
Kapacitet			
- 2 607 336 631	Ah	1,3	1,3
- 1 607 A35 02V	Ah	2,0	2,0
Antal akkuceller		10	10
* afhængigt af den anvendte akku			

Dansk | 75

Akku-hækkeklipper		Advanced HedgeCut 36		AHS 54-20 LI	
Ladeaggregat		AL 3620 CV Professional		AL 3620 CV Professional	
Typenummer	EU UK AU	2 607 225 657 2 607 225 659 2 607 225 661		2 607 225 657 2 607 225 659 2 607 225 661	
Ladestrøm	A	2,0		2,0	
Ladetid (tom akku)					
- 1,3 Ah	min	55		55	
- 2,0 Ah	min	69		69	
Tilladt temperaturområde for opladning	°C	0 – 45		0 – 45	
Vægt svarer til EPTA-Procedure 01:2014	kg	0,56		0,56	
Beskyttelsesklasse		□/II		□/II	
Ladeaggregat		AL 3640 CV Professional		AL 3640 CV Professional	
Typenummer	EU UK AU	2 607 225 099 2 607 225 101 2 607 225 103		2 607 225 099 2 607 225 101 2 607 225 103	
Ladestrøm	A	4,0		4,0	
Ladetid (tom akku)					
- 1,3 Ah	min	(80 %) 100 % (15) 45		(80 %) 100 % (15) 45	
- 2,0 Ah	min	(25) 45		(25) 45	
Tilladt temperaturområde for opladning	°C	0 – 45		0 – 45	
Vægt svarer til EPTA-Procedure 01:2014	kg	1,0		1,0	
Beskyttelsesklasse		□/II		□/II	

\* afhængigt af den anvendte akku

### ► Brug ikke 4,0 Ah akkuen med dette el-værktøj.

## Støj-/vibrationsinformation

Støjemissionsværdier bestemt iht. EN 60745-2-15.

Maskinens A-vægtede støjniveau er typisk:  
Lydtryksniveau 67 dB(A); lydeffektniveau 87 dB(A). Usikkerhed K = 3 dB.

### Brug høreværn!

Samlede vibrationsværdier  $a_h$  (vektorsum for tre retninger) og usikkerhed K beregnet iht. EN 60745-2-15:  
 $a_h = 2,5 \text{ m/s}^2$ ,  $K = 1,5 \text{ m/s}^2$ .

Det svingningsniveau, der er angivet i nærværende instruktioner, er blevet målt iht. en standardiseret måleproces i EN 60745, og kan bruges til at sammenligne el-værktøjer. Det er også egnet til en foreløbig vurdering af svingningsbelastningen.

Det angivne svingningsniveau repræsenterer de væsentlige anvendelser af el-værktøjet. Hvis el-værktøjet dog anvendes til andre formål, med forskellige tilbehørsdele, med afvigende indsatsværktøj eller utilstrækkelig vedligeholdelse, kan svingningsniveauet afvige. Dette kan føre til en betydelig forøgelse af svingningsbelastningen i hele arbejdstidsrummet.

Til en nøjagtig vurdering af svingningsbelastningen bør der også tages højde for de tider, i hvilke værktøjet er slukket eller godt nok kører, men rent faktisk ikke anvendes. Dette kan føre til en betydelig reduktion af svingningsbelastningen i hele arbejdstidsrummet.

Fastlæg ekstra sikkerhedsforanstaltninger til beskyttelse af brugeren mod svingningers virkning som f.eks.: Vedligeholdelse af el-værktøj og indsatsværktøj, holde hænder varme, organisation af arbejdsforløb.

## Montering og drift

Handlingsmål	Fig.	Side
Leveringsomfang	1	280
Opladning af akku	2	280
Isæt akku	2	280
Akku-ladeindikator	3	280
Tænding	4	281
Slukning	4	281

## 76 | Dansk

Handlingsmål	Fig.	Side
Arbejdsanvisninger	5	281
Akku tages ud	6	282
Vedligeholdelse og rengøring	6	282
Opbevaring og transport	7	282
Valg af tilbehør	8	282

## Ibrugtagning

### For din egen sikkerheds skyld

- ▶ **Pas på: Sluk for haveværktøjet og fjern akkuen, før det indstilles eller rengøres.**
- ▶ **Når hækkeklipperen slukkes, bevæger knivene sig i endnu et par sekunder.**
- ▶ **Berør ikke knive, som bevæger sig.**

### Opladning af akku

- ▶ **Anvend ikke noget andet ladeaggregat.** Det medleverede ladeaggregat er afstemt i forhold til den Li-ion-akku, der er monteret i haveværktøjet.
- ▶ **Kontrollér netspændingen!** Strømkildens spænding skal stemme overens med angivelserne på ladeaggregatets typeskilt. Ladeaggregater til 230 V kan også tilsluttes 220 V.

Akkuen er udstyret med en temperatuovervågning, som kun tillader en ladning i et temperaturområde mellem 0 °C og 45 °C. Derved opnås en høj levetid for akkuen.

**Bemærk:** Akkuen er til dels oplades ved udleveringen. For at sikre at akkuen fungerer 100 % oplades akkuen helt før første ibrugtagning.

Li-ion-akkuen kan oplades til enhver tid, uden at levetiden forkortes. En afbrydelse af opladningen beskadiger ikke akkuen.

Li-ion-akkuen er beskyttet mod afladning med „Electronic Cell Protection (ECP)“. Er akkuen afladet, slukkes haveredskabet med en beskyttelseskontakt: Haveredskabet arbejder ikke mere.

**⚠ PAS PÅ** Tryk efter automatisk slukning af haveværktøjet ikke mere på start-stop-kontakten. Akkuen kan blive beskadiget.

### Opladning

Opladningen starter, så snart netstikket til ladeaggregatet stættes i stikdåsen og akkuen placeres i ladeskakten.

Den intelligente ladeprocess gør, at akkumulatorens ladetilstand automatisk erkendes og lades med den mest velegnede ladestrøm, afhængigt af akkumulatorens temperatur og spænding.

Derved skånes akkumulatoren og er altid opladet 100 %, når den opbevares i ladeaggregatet.

### Hurtig opladning

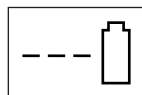

Hurtigopladningen signaliseres ved, at den **grønne LED-lampe blinker**.

Lampeelement på akkuen: Under opladningen lyser og slukker akkuens tre grønne LED-lamper kort en ad gangen. Akkuen er helt opladet, når de tre grønne LED-lamper lyser hele tiden. Ca. 5 minutter efter at akkuen er helt opladet, slukker de tre grønne LED-lamper igen.

**Bemærk:** Hurtigopladningen er kun mulig, hvis akkumulatorens temperatur er i det tilladte ladetemperaturområde, se afsnit „Tekniske data“.

### Akkuopladning



Når den **grønne LED-lampe lyser konstant**, betyder det, at akkuen er helt opladet.

Der høres desuden en signaltone i ca. 2 sekunder, hvilket signaliserer, at akkuen er 100 % opladt. Herefter kan akkumulatoren tages ud til øjeblikkelig brug.

Er akkuen ikke sat i, betyder et **konstant grønt lys i LED-lampen**, at netstikket er sat i stikdåsen og at ladeaggregatet er klart.

### Akku-temperatur under 0 °C eller over 45 °C

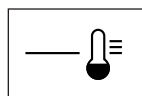

Ses et **konstant rødt lys i LED-lampen**, ligger akkuens temperatur uden for hurtigopladningstemperaturområdet på 0 °C – 45 °C. Så snart det tilladte temperaturområde er nået, kobler ladeaggregatet automatisk om til hurtigopladning.

Er akkuens temperatur uden for det tilladte ladetemperaturområde, lyser akkuens røde LED-lampe, når akkuen sættes i ladeaggregatet.

### Opladning er ikke mulig

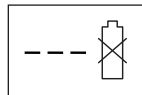

Hvis opladningen ikke er mulig på grund af en anden fejl, signaliseres dette ved, at den **røde LED-lampe blinker**.

Opladningen kan ikke starte og det er ikke muligt at oplade akkuen (se afsnit „Fejlsøgning“).

### Tips vedr. opladning

Opladningsaggregatet kan blive varmt, hvis det oplades hele tiden eller en opladningscyklus følger den næste uden afbrydelser. Dette er dog uden betydning og er ikke tegn på en teknisk defekt af ladeaggregatet.

Når driftstiden pr. opladning forkortes væsentligt, er det tegn på, at akkuerne er slidt op og skal udskiftes.

Læs og overhold henvisningerne mhr. bortscaffelse.

### Akku-køling (Active Air Cooling)

Ventilatorstyringen, der er integreret i ladeaggregatet, overvåger temperaturen for den isatte akku. Ligger akkuteperaturen over 30 °C, køles akkuen til den optimale ladetemperatur vha. en ventilator. Den tændte ventilator producerer en ventilatorlyd.

Går ventilatoren ikke, ligger akkuteperaturen i det optimale ladetemperaturområde eller ventilatoren er defekt. I dette tilfælde forlænges akkuens ladetid.

## Arbejdsvejledning

### Savefunktion

Selv om tandåbningen tillader grensnit på op til Ø 20 mm, er skærets spids konstrueret til snit op til Ø 25 mm.

### Anti-blokerings-mekanisme

Blokerer skærekniiven i modstandsdygtigt materiale, øges motorens belastning. Den intelligente mikroelektronik identificerer denne overbelastningssituation og gentager flere gange motorskiftet for således at forhindre en blokering af skærekniivene og gennemskære materialet.

Dette hørbare skift varer op til 3 s.

Efter gennemskæringen arbejder haveværktøjet videre i normal tilstand, eller skærekniiven bliver automatisk stående i åbnet tilstand, hvis den overbelastede situation forbliver uændret (f.eks. hvis et stykke metalhegn tilfældigt blokerer haveværktøjet).

### Isætning og udtagning af akku

Akkuen har to låsetrin, der forhindrer, at akkuen falder ud, hvis man skulle komme til at trykke på akku-udløserknappen ved et tilfælde. Så længe akkuen sidder i haveværktøjet, holdes den i position af en fjeder.

**Bemærk:** Haveværktøjet fungerer kun, hvis begge låsetrin er faldet i hak.

### Akku-ladetilstandsindikator

Akkuen er udstyret med en ladetilstandsindikator, der viser akkuens ladetilstand. Ladetilstandsindikatoren består af 3 grønne LED-lamper.

Betjen tasten til ladetilstandsindikatoren for at aktivere ladetilstandsindikatoren. Ladetilstandsindikatoren slukker automatisk efter ca. 5 sekunder.

Ladetilstanden kan også kontrolleres, når akkuen er fjernet.

Kontrollampe	Akku-kapacitet
Konstant lys 3 grøn LED-lampe	≥ 2/3
Konstant lys 2 grøn LED-lampe	≥ 1/3
Konstant lys 1 grøn LED-lampe	≤ 1/3
Blinklys 1 grøn LED-lampe	Reserve

Lyser der ikke nogen LED-lampe, når der trykkes på tasten, er akkuen defekt og skal skiftes.

Af sikkerhedstekniske grunde kan ladetilstanden kun kontrolleres, når haveværktøjet står stille.

Under opladningen lyser og slukker akkuens tre grønne LED-lamper kort en ad gangen. Akkuen er helt opladet, når de tre grønne LED-lamper lyser hele tiden. Ca. 5 minutter efter at akkuen er helt opladet, slukker de tre grønne LED-lamper igen.

### Visning for temperatuovervågning

Den røde LED-lampe i indikatoren til temperatuovervågning signaliserer, at akkuen eller haveværktøjets elektroniske system (når akkuen er sat i) ikke er i det optimale temperaturområde. I dette tilfælde arbejder haveværktøjet ikke eller ikke med fuld kapacitet.

### Temperatuovervågning af akkuen

Den røde LED blinker, når du trykker på tasten eller tænd/sluk-knappen (med isat batteri): Batteriet ligger uden for det tilladte driftstemperaturområde.

Ved temperaturer over 70 °C slukker akkuen, til den befinder sig i det tilladte temperaturområde igen.

### Akku-pleje

Overhold følgende forskrifter og foranstaltninger for at muliggøre en optimal brug af akkuen:

- Beskyt akkuen mod fugtighed og vand.
- Opbevar kun akkuen i et temperaturområde mellem –20 °C og 50 °C. Opbevar ikke akkuen i bilen f.eks. om sommeren.
- Lad ikke akkuen blive siddende i haveværktøjet i solskinsvejrr.
- Den optimale temperatur til opbevaring af akkuen er 5 °C.
- Rengør akkuens ventilationsåbninger en gang imellem med en blød, ren og tør pensel.

Når driftstiden pr. opladning forkortes væsentligt, er det tegn på, at akkerne er slidt op og skal udskiftes.

78 | Dansk

## Fejlsøgning



Symptom	Mulig årsag	Afhjælpning
Hækkeklipper arbejder ikke	Akkuen er afladt	Oplad akkuen, se også „Forskrifter mht. opladning“
	Akkuen er ikke sat rigtigt i	Sikre, at begge låsetrin er faldet i hak
Hækkeklipper arbejder med afbrydelser	Haveværktøjets indvendige ledninger er beskadiget	Kontakt serviceforhandleren
	Start-stop-kontakten er defekt	Kontakt serviceforhandleren
	Motorens drejeretning skifter hele tiden og står stille efter ca. 3 s.	se „Arbejdsanvisninger“ (anti-blokerings-mekanisme)
Motor går, knive bevæger sig ikke	Intern fejl	Kontakt serviceforhandleren
Knive bliver varme	Knive er sløve	Få knivene slebet
	Knive har hakker	Få knivene kontrolleret
	For meget friktion på grund af manglende smøring	Sprøjt dem over med smøreolie
Kniven bevæger sig ikke	Akkuen er afladt	Oplad akkuen, se også „Forskrifter mht. opladning“
	Haveværktøj defekt	Kontakt serviceforhandleren
For stor vibration/støj	Haveværktøj defekt	Kontakt serviceforhandleren
For lille snitvarighed pr. akku-opladning	For meget friktion på grund af manglende smøring	Sprøjt dem over med smøreolie
	Kniv skal renses	Rengør kniven
	Dårlig skæreteknik	Se „Arbejdsvejledning“ (Fig. 5)
	Akkuen er ikke helt opladet	Oplad akkuen, se også „Forskrifter mht. opladning“
Knivene bevæger sig langsomt eller anti-blokerings-mekanismen fungerer ikke	Akkuen er afladt	Oplad akkuen, se også „Forskrifter mht. opladning“
	Akku er opbevaret uden for det tilladte temperaturområde	Få akkuen opvarmet til stuetemperatur (i det tilladte akku-temperaturområde fra 0 – 45 °C)
LED-lampen på ladeapparatet lyser konstant Opladning er ikke mulig	Akku er ikke sat (rigtigt) i	Sæt akku korrekt på ladeaggregat
	Akkukontakter er snavset	Rengør akkukontakter; f.eks. ved at sætte akkuen i og tage den ud flere gange eller erstatte den
	Akku defekt	Skift akkuen
LED-lampen på ladeapparatet lyser ikke	Ladeaggregatets netstik er ikke sat (rigtigt) i	Sæt netstikket (helt) ind i stikdåsen
	Stikdåse, netkabel eller ladeaggregat er defekt	Kontrollér netspændingen, lad evt. ladeaggregatet blive kontrolleret af en autoriseret servicecenter for Bosch-el-værktøj

## Kundeservice og brugerrådgivning

[www.bosch-garden.com](http://www.bosch-garden.com)

Det 10-cifrede typenummer på haveværktøjets typeskilt skal altid angives ved forespørgsler og bestilling af reservedele.

### Dansk

Bosch Service Center  
Telegrafvej 3  
2750 Ballerup  
På [www.bosch-pt.dk](http://www.bosch-pt.dk) kan der online bestilles reservedele eller oprettes en reparations ordre.  
Tlf. Service Center: 44898855  
Fax: 44898755  
E-Mail: [vaerktoej@dk.bosch.com](mailto:vaerktoej@dk.bosch.com)

## Transport

De indeholdte Li-Ion-akkuer overholder bestemmelserne om farligt gods. Akkuerne kan transporteres af brugeren på offentlig vej uden yderligere pålæg.

Ved forsendelse gennem tredjemand (f.eks.: lufttransport eller spedition) skal særlige krav vedr. emballage og mærkning overholdes. Her skal man kontakte en faregodseksper, før forsendelsesstykket forberedes.

Send kun akkuer, hvis huset er ubeskadiget. Tilklæb åbne kontakter og indpak akkuen på en sådan måde, at den ikke kan bevæge sig i emballagen.

Følg venligst også eventuelle, videreførende, nationale forskrifter.

## Bortskaffelse

El-værktøj, tilbehør og emballage skal genbruges på en miljøvenlig måde.

Smid ikke haveværktøj, ladeaggregater og akkuer/batterier ud sammen med det almindelige husholdningsaffald!

### Gælder kun i EU-lande:



Iht. det europæiske direktiv 2012/19/EU skal affald af elektrisk og elektronisk udstyr (WEEE) og iht. det europæiske direktiv 2006/66/EF skal defekte eller opbrugte akkuer/batterier indsamles separat og genbruges iht. gældende miljøforskrifter.

### Akkuer/batterier:



#### Li-Ion:

Følg venligst henvisninger i afsnit „Transport“.

Ret til ændringer forbeholdes.

## Svenska

## Säkerhetsanvisningar

### Förklaring till bildsymbolerna



Läs noga igenom bruksanvisningen.



Använd inte trädgårdsredskapet i regn och utsätt det inte heller för regn.



Ta bort batterierna innan inställnings- eller rengöringsarbeten utförs på trädgårdsredskapet eller när trädgårdsredskapet är utan uppsikt en längre tid.

### Allmänna säkerhetsanvisningar för elverktyg



**VARNING** Läs noga igenom alla säkerhetsanvisningar och instruktioner. Fel som uppstår till följd av att säkerhetsanvisningarna och instruktionerna inte följts kan orsaka elstöt, brand och/eller allvarliga personskador.

### Förvara alla varningar och anvisningar för framtida bruk.

Nedan använt begrepp "Elverktyg" hänför sig till nätdrivna elverktyg (med nätsladd) och till batteridrivna elverktyg (sladdlösa).

### Arbetsplats säkerhet

- ▶ **Håll arbetsplatsen ren och välbelyst.** Oordning på arbetsplatsen och dåligt belyst arbetsområde kan leda till olyckor.
- ▶ **Använd inte elverktyget i explosionsfarlig omgivning med brännbara vätskor, gaser eller damm.** Elverktygen alstrar gnistor som kan antända dammet eller gaserna.
- ▶ **Håll under arbetet med elverktyget barn och obehöriga personer på betryggande avstånd.** Om du störs av obehöriga personer kan du förlora kontrollen över elverktyget.

### Elektrisk säkerhet

- ▶ **Elverktygets stickpropp måste passa till vägguttaget. Stickproppen får absolut inte förändras. Använd inte adapterkontakter tillsammans med skyddsjordade elverktyg.** Oförändrade stickproppar och passande vägguttag reducerar risken för elstöt.
- ▶ **Undvik kroppskontakt med jordade ytor som t. ex. rör, värmeelement, spisar och kylskåp.** Det finns en större risk för elstöt om din kropp är jordad.
- ▶ **Skydda elverktyget mot regn och väta.** Tränger vatten in i ett elverktyg ökar risken för elstöt.
- ▶ **Missbruka inte nätsladden och använd den inte för att bära eller hänga upp elverktyget och inte heller för att dra stickproppen ur vägguttaget. Håll nätsladden på avstånd från värme, olja, skarpa kanter och rörliga maskindelar.** Skadade eller tilltrasslade ledningar ökar risken för elstöt.

## 80 | Svenska

- ▶ **När du arbetar med ett elverktyg utomhus använd endast förlängningssladdar som är avsedda för utomhusbruk.** Om en lämplig förlängningssladd för utomhusbruk används minskar risken för elstöt.
- ▶ **Använd ett felströmsskydd om det inte är möjligt att undvika elverktygets användning i fuktig miljö.** Felströmsskyddet minskar risken för elstöt.

**Personsäkerhet**

- ▶ **Var uppmärksam, kontrollera vad du gör och använd elverktyget med förnuft. Använd inte elverktyg när du är trött eller om du är påverkad av droger, alkohol eller mediciner.** Under användning av elverktyg kan även en kort ouppmärksamhet leda till allvarliga kroppsskador.
- ▶ **Bär alltid personlig skyddsutrustning och skyddsglasögon.** Användning av personlig skyddsutrustning som t. ex. dammfiltermask, halkfria säkerhetsskor, skyddshjälm och hörselskydd reducerar alltefter elverktygets typ och användning risken för kroppsskada.
- ▶ **Undvik oavsiktlig igångsättning. Kontrollera att elverktyget är fränkopplat innan du ansluter stickproppen till vägguttaget och/eller ansluter/tar bort batteriet, tar upp eller bär elverktyget.** Om du bär elverktyget med fingret på strömställaren eller ansluter påkopplat elverktyg till nätströmmen kan olycka uppstå.
- ▶ **Ta bort alla inställningsverktyg och skruvnycklar innan du kopplar på elverktyget.** Ett verktyg eller en nyckel i en roterande komponent kan medföra kroppsskada.
- ▶ **Undvik onormala kroppsställningar. Se till att du står stadigt och håller balansen.** I detta fall kan du lättare kontrollera elverktyget i oväntade situationer.
- ▶ **Bär lämpliga arbetskläder. Bär inte löst hängande kläder eller smycken. Håll håret, kläderna och handskarna på avstånd från rörliga delar.** Löst hängande kläder, långt hår och smycken kan dras in av roterande delar.
- ▶ **När elverktyg används med dammsugnings- och uppsamlingsutrustning, se till att dessa är rätt monterade och används på korrekt sätt.** Användning av dammsugning minskar de risker damm orsakar.

**Korrekt användning och hantering av elverktyg**

- ▶ **Överbelasta inte elverktyget. Använd för aktuellt arbete avsett elverktyg.** Med ett lämpligt elverktyg kan du arbeta bättre och säkrare inom angivet effektområde.
- ▶ **Ett elverktyg med defekt strömställare får inte längre användas.** Ett elverktyg som inte kan kopplas in eller ur är farligt och måste repareras.
- ▶ **Dra stickproppen ur vägguttaget och/eller ta bort batteriet innan inställningar utförs, tillbehörsdelar byts ut eller elverktyget lagras.** Denna skyddsåtgärd förhindrar oavsiktlig inkoppling av elverktyget.
- ▶ **Förvara elverktygen oåtkomliga för barn. Låt elverktyget inte användas av personer som inte är förtrogna med dess användning eller inte läst denna anvisning.** Elverktygen är farliga om de används av oerfarna personer.

- ▶ **Sköt elverktyget omsorgsfullt. Kontrollera att rörliga komponenter fungerar felfritt och inte kärvar, att komponenter inte brustit eller skadats; orsaker som kan leda till att elverktygets funktioner påverkas menligt. Låt skadade delar repareras innan elverktyget tas i bruk.** Många olyckor orsakas av dåligt skötta elverktyg.
- ▶ **Håll skärverktygen skarpa och rena.** Omsorgsfullt skötta skärverktyg med skarpa eggar kommer inte så lätt i kläm och går lättare att styra.
- ▶ **Använd elverktyget, tillbehör, insatsverktyg osv. enligt dessa anvisningar. Ta hänsyn till arbetsvillkoren och arbetsmomenten.** Om elverktyget används på ett sätt som det inte är avsett för kan farliga situationer uppstå.

**Omsorgsfull hantering och användning av sladdlösa elverktyg**

- ▶ **Ladda batterierna endast i de laddare som tillverkaren rekommenderat.** Om en laddare som är avsedd för en viss typ av batterier används för andra batterityper finns risk för brand.
- ▶ **Använd endast batterier som är avsedda för aktuellt elverktyg.** Används andra batterier finns risk för kroppsskada och brand.
- ▶ **Håll gem, mynt, nycklar, spikar, skruvar och andra små metallföremål på avstånd från reservbatterier för att undvika en bygling av kontaktarna.** En kortslutning av batteriets kontakter kan leda till brännskador eller brand.
- ▶ **Om batteriet används på fel sätt finns risk för att vätska rinner ur batteriet. Undvik kontakt med vätskan. Vid oavsiktlig kontakt spola med vatten. Om vätska kommer i kontakt med ögonen uppsök dessutom läkare.** Batterivätskan kan medföra hudirritation och brännskada.

**Service**

- ▶ **Låt endast kvalificerad fackpersonal reparera elverktyget och endast med originalreservdelar.** Detta garanterar att elverktygets säkerhet upprätthålls.

**Säkerhetsanvisningar för häcksaxar**

- ▶ **Håll knivarna på avstånd från kroppen. Försök inte ta bort klippt material eller hålla i material som ska klippas när kniven är inkopplad. Ta på frånslaget trädgårdsredskap bort klippt material som kommit i kläm.** Under användning av häcksaxen kan även en kort ouppmärksamhet leda till allvarliga kroppsskador.
- ▶ **Bär häcksaxen i handtaget med stillastående kniv. För transport och lagring av häcksaxen ska skyddet vara påsatt.** En omsorgsfull hantering av trädgårdsredskapet minskar risken för kroppsskada som kniv kan orsaka.
- ▶ **Håll tag i elverktyget endast på isolerade greppytor då risk finns att knivarna kommer i kontakt med dolda strömledningar.** Knivens kontakt med en spänningsförande ledning kan sätta redskapets metalldelar under spänning och leda till elstöt.



### Extra säkerhetsanvisningar

- ▶ Elverktyget får inte användas av person (inklusive barn) med begränsad fysisk, sensorisk eller psykisk förmåga och/eller som saknar den erfarenhet och kunskap som krävs för hantering. Undantag görs om personen övervakas av en ansvarig person som kan undervisa i verktygets användning.  
Barn bör övervakas för att säkerställa att de inte leker med verktyget.
- ▶ **Håll i elverktyget med båda händerna under arbetet och se till att du står stadigt.** Elverktyget kan styras säkrare med två händer.
- ▶ **Kontrollera att alla skyddsanordningar och handtag är monterade innan elverktyget används.** Använd aldrig ett ofullständigt monterat redskap eller ett redskap som på otillåtet sätt modifierats.
- ▶ **Smörj knivsvärdet med servicespray innan du använder trädgårdsredskapet.**
- ▶ **Vänta tills elverktyget stannat helt innan du lägger bort det.**
- ▶ När trädgårdsredskapet används får inga andra personer eller djur uppehålla sig inom en omkrets på 3 m. Operatören ansvarar för främmande person.
- ▶ Grip aldrig tag i häcksaxens knivsvärd.
- ▶ Häcksaxen får aldrig användas av barn eller personer som inte är förtrogna med bruksanvisningarna. Nationella föreskrifter begränsar eventuellt tillåten ålder för användning.
- ▶ Använd aldrig häcksaxen när personer, speciellt då barn eller husdjur, uppehåller sig i närheten.
- ▶ Användaren eller ägaren ansvarar för olyckor och skador som drabbar andra människor eller deras egendom.
- ▶ Du får inte använda häcksaxen barfota eller med öppna sandaler. Använd alltid kraftiga skor och långa byxor. Vi rekommenderar att använda kraftiga handskar, halkfria skor och skyddsglasögon. Bär inte vida kläder eller smycken som kan dras in av rörliga delar.
- ▶ Innan du startar granska noga häcken och plocka bort ståltrådar och andra främmande föremål.
- ▶ Kontrollera innan arbetet påbörjas att knivarna, knivskruvarna och andra komponenter i knivverket inte är slitna eller skadade. Arbeta aldrig med skadat eller kraftigt nedslitet knivverk.
- ▶ Gör dig förtrogen med häcksaxens hantering för att i nödfall genast kunna stoppa den.
- ▶ Använd häcksaxen endast i dagsljus eller vid god belysning.
- ▶ Häcksaxen får aldrig användas med defekt eller omonterad skyddsanordning.
- ▶ Kontrollera före användning av häcksaxen att alla medleverade handtag och all skyddsutrustning monterats. Använd aldrig en ofullständigt monterad häcksax eller en häcksax som på otillåtet sätt modifierats.
- ▶ Håll aldrig tag i häcksaxens skyddsanordning.

- ▶ När du använder häcksaxen bör du se till att du står stadigt och håller balansen och speciellt då om du står på trappsteg eller stege.
- ▶ Var medveten om omgivningen och var beredd på faromoment som du eventuellt inte kan höra under klippning av häcken.
- ▶ Granska att alla muttrar, bultar och skruvar sitter stadigt fast, detta garanterar att häcksaxens tillförlitlighet upprätthålls.
- ▶ Förvara häcksaxen på ett torrt och högt beläget ställe eller på en avstängd plats och utom räckhåll för barn.
- ▶ Av säkerhetsskäl ska slitna eller skadade delar bytas ut.
- ▶ Försök inte reparera trädgårdsredskapet om du inte har den utbildning som krävs för arbetet.
- ▶ Kontrollera att reservdelarna är av Bosch-fabrikat.

### Anvisningar för korrekt hantering av batterimodulen

- ▶ **Kontrollera att trädgårdsredskapet är frånkopplat innan batteriet sätts in.** Sätt inte in batteriet i ett inkopplat trädgårdsredskap detta kan leda till olyckor.
- ▶ **Använd endast Bosch batterier som är avsedda för trädgårdsredskapet.** Om andra batterier används, finns risk för kroppsskada och brand.
- ▶ **Öppna inte batteriet.** Detta kan leda till kortslutning.
- ▶ **Skydda batteriet mot hög värme som t. ex. längre solbestrålning, eld, vatten och fukt.**  
Explosionsrisk föreligger.
- ▶ **I skadat eller felanvänt batteri kan ångor uppstå. Tillför friskluft och uppsök läkare vid åkomor.** Ångorna kan leda till irritation i andningsvägarna.
- ▶ **Använd batteriet endast för produkter från Bosch.** På så sätt skyddas batteriet mot farlig överbelastning.
- ▶ **Batteriet kan skadas av vassa föremål som t. ex. spikar eller skruvmejslar eller på grund av yttre påverkan.** En intern kortslutning kan uppstå och rök, explosion eller överhettning kan förekomma hos batteriet.
- ▶ **Kortslut inte batterimodulen.** Explosionsrisk föreligger.
- ▶ Skydda batterimodulen mot fukt och vatten.
- ▶ Batterimodulen får endast lagras inom ett temperaturområde mellan -20 °C och 50 °C. Låt därför inte batterimodulen t. ex. på sommaren ligga kvar i bilen.
- ▶ Rengör vid tillfälle batterimodulens ventilationsöppningar med en mjuk, ren och torr pensel.

### Säkerhetsanvisningar för laddare



**Läs noga igenom alla säkerhetsanvisningar och instruktioner.** Fel som uppstår till följd av att säkerhets-

anvisningarna och instruktionerna inte följts kan orsaka elstöt, brand och/eller allvarliga personskador.

### Ta väl vara på säkerhetsanvisningarna.

Använd laddaren endast om du är förtrogen med dess funktioner och utan inskränkning behärskar hanteringen eller om du fått de anvisningar för manövrering som krävs.

- ▶ **Denna laddare är inte avsedd för användning av barn eller personer med begränsad fysisk, sensorisk eller mental förmåga eller med bristande kunskap och erfarenhet. Denna laddare får användas av barn från 8 år och personer med begränsad fysisk, sensorisk eller mental förmåga eller med bristande kunskap och erfarenhet om de övervakas av en person som ansvarar för deras säkerhet, eller som instruerar dem i säker hantering av laddaren och gör att de förstår riskerna.** I annat fall föreligger fara för felanvändning och skador.

- ▶ **Håll barn under uppsikt vid användning, rengöring och underhåll.** På så sätt säkerställs att barn inte leker med laddaren.

- ▶ **Ladda bara uppladdningsbara Bosch li-jon-batterier från en kapacitet på 1,3 Ah (från 10 battericeller). Batterispänningen måste passa till laddarens spänning. Ladda inga engångsbatterier.** Annars föreligger brand- och explosionsrisk.



**Skydda laddaren mot regn och väta.** Tränger vatten in i laddaren ökar risken för elektrisk stöt.



- ▶ **Ladda endast lithiumjonbatterier från Bosch. Batterispänningen måste passa till laddarens spänning.** Annars föreligger brand- och explosionsrisk.
- ▶ **Håll laddaren ren.** Förorening kan leda till elektrisk stöt.
- ▶ **Kontrollera laddare, kabel och stickkontakt före varje användning. En skadad laddare får inte användas. Du får själv aldrig öppna laddaren, låt den repareras av kvalificerad fackman och endast med originalreservdelar.** Skadade laddare, ledningar eller stickkontakter ökar risken för elektrisk stöt.
- ▶ **Använd inte laddaren på lättantändligt underlag (t. ex. papper, textilier mm) resp. i brännbar omgivning.** Vid laddningen värms laddaren upp vilket kan medföra brandrisk.
- ▶ **Täck inte över laddarens ventilationsöppningar.** Laddaren kan i annat fall överhettas och fungerar då inte längre korrekt.

### Service

- ▶ **Ta bort batterierna innan inställnings- eller rengöringsarbeten utförs på trädgårdsredskapet eller när trädgårdsredskapet är utan uppsikt en längre tid.** Använd alltid trädgårdshandskar när åtgärder krävs i närheten av skarpa knivar.
- ▶ **Håll trädgårdsredskapet rent för bra och säkert arbete.**
- ▶ Kontrollera trädgårdsredskapet och byt av säkerhetsskäl ut förslitna och skadade delar.
- ▶ Granska att alla muttrar, bultar och skruvar sitter stadigt fast; detta garanterar att trädgårdsredskapets tillförlitlighet upprätthålls.
- ▶ Kontrollera att reservdelarna är av Bosch-fabrikat.
- ▶ Smörj knivsvärdet med servicespray innan trädgårdsredskapet lagras.
- ▶ **Smörj knivsvärdet med servicespray innan du använder trädgårdsredskapet.**



### Symboler

Symbolerna nedan är viktiga för att kunna läsa och förstå bruksanvisningen. Lägg symbolerna och deras betydelse på minnet. Korrekt tolkning av symbolerna bidrar till bättre och säkrare användning av trädgårdsredskapet.

Symbol	Betydelse
	Bär skyddshandskar
	Använd skyddsglasögon
	Rörelseriktning

Svenska | 83

Symbol	Betydelse
	Reaktionsriktning
	Vikt
	Inkoppling
	Urkoppling
CLICK!	Hörbart ljud

Symbol	Betydelse
	Förbjuden handling
	Tillbehör/reservdelar

### Ändamålsenlig användning

Trädgårdsredskapet är avsett för klippning och formning av häckar och buskar i trädgårdar.

## Tekniska data

Sladdlös häcksax		Advanced HedgeCut 36	AHS 54-20 LI
Produktnummer		3 600 H4A 100	3 600 H4A 100
Slagfrekvens på tomgång	min <sup>-1</sup>	2000	2000
Snittlängd	mm	540	540
Knivavstånd	mm	20	20
Vikt enligt EPTA-Procedure 01:2014	kg	3,5/3,6*	3,5/3,6*
Serienummer	se dataskylten på trädgårdsredskapet		
<b>Batteri</b>		<b>Li-jon</b>	<b>Li-jon</b>
Produktnummer			
- 1,3 Ah		2 607 336 631	2 607 336 631
- 2,0 Ah		1 607 A35 02V	1 607 A35 02V
Märkspänning	V=	36	36
Kapacitet			
- 2 607 336 631	Ah	1,3	1,3
- 1 607 A35 02V	Ah	2,0	2,0
Antal battericeller		10	10
<b>Laddare</b>		<b>AL 3620 CV Professional</b>	<b>AL 3620 CV Professional</b>
Produktnummer	EU	2 607 225 657	2 607 225 657
	UK	2 607 225 659	2 607 225 659
	AU	2 607 225 661	2 607 225 661
Laddningsström	A	2,0	2,0
Laddningstid (batteriet urladdat)			
- 1,3 Ah	min	55	55
- 2,0 Ah	min	69	69
Tillåtet temperaturområde för laddning	°C	0 – 45	0 – 45
Vikt enligt EPTA-Procedure 01:2014	kg	0,56	0,56
Skyddsklass		□/II	□/II

\* i relation till använt batteri

84 | Svenska

Sladdlös häcksax	Advanced HedgeCut 36		AHS 54-20 LI
		AL 3640 CV Professional	AL 3640 CV Professional
Laddare			
Produktnummer	EU UK AU	2 607 225 099 2 607 225 101 2 607 225 103	2 607 225 099 2 607 225 101 2 607 225 103
Laddningsström	A	4,0	4,0
Laddningstid (batteriet urladdat)		(80%) 100 %	(80%) 100 %
- 1,3 Ah	min	(15) 45	(15) 45
- 2,0 Ah	min	(25) 45	(25) 45
Tillåtet temperaturområde för laddning	°C	0–45	0–45
Vikt enligt EPTA-Procedure 01:2014	kg	1,0	1,0
Skyddsklass		□ / II	□ / II

\* i relation till använt batteri

► **Använd inte 4,0 Ah batteriet för detta elverktyg.**

## Buller-/vibrationsdata

Bullernivåvärde förmedlas enligt EN 60745-2-15.

Redskapets A-vägda ljudnivå uppnår i typiska fall: Ljudtrycksnivå 67 dB(A); ljudeffektnivå 87 dB(A). Onoggrannhet K = 3 dB.

### Använd hörselskydd!

Totala vibrationsemissionsvärden  $a_h$  (vektorsumma ur tre riktningar) och onoggrannhet K framtaget enligt EN 60745-2-15:  $a_h = 2,5 \text{ m/s}^2$ ,  $K = 1,5 \text{ m/s}^2$ .

Mätningen av den vibrationsnivå som anges i denna anvisning har utförts enligt en mätmetod som är standardiserad i EN 60745 och kan användas vid jämförelse av olika elverktyg. Mätmetoden är även lämplig för preliminär bedömning av vibrationsbelastningen.

Den angivna vibrationsnivån representerar den huvudsakliga användningen av elverktyget. Om däremot elverktyget används för andra ändamål, med olika tillbehör, med andra insatsverktyg eller inte underhållits ordentligt kan vibrationsnivån avvika. Härvid kan vibrationsbelastningen under arbetsperioden öka betydligt.

För en exakt bedömning av vibrationsbelastningen bör även de tider beaktas när elverktyget är fränkopplat eller är igång, men inte används. Detta reducerar tydligt vibrationsbelastningen för den totala arbetsperioden.

Bestäm extra säkerhetsåtgärder för att skydda operatören mot vibrationernas inverkan t. ex.: underhåll av elverktyget och insatsverktygen, att hålla händerna varma, organisation av arbetsförloppen.

## Montering och drift

Handlingsmål	Figur	Sida
Leveransen omfattar	1	280
Batteriets laddning	2	280

Handlingsmål	Figur	Sida
Insättning av batteri	2	280
Batteriets laddningsindikering	3	280
Inkoppling	4	281
Urkoppling	4	281
Arbetsanvisningar	5	281
Så här tas batteriet bort	6	282
Underhåll och rengöring	6	282
Lagring och transport	7	282
Välj tillbehör	8	282

## Driftstart

### För din säkerhet

- **Obs! Stäng av trädgårdsredskapet och ta bort batterimodulen innan inställnings- eller rengöringsarbeten utförs.**
- **Efter fränkoppling av häcksaxen rörs knivarna ännu några bråkdelar av en sekund.**
- **Berör inte knivar som är i rörelse.**

### Batteriets laddning

- **Använd inte en laddare av annat fabrikat.** Den medleverade laddaren är anpassad till i trädgårdsredskapet monterat li-jonbatteri.
- **Beakta nätspänningen!** Kontrollera att strömkällans spänning överensstämmer med uppgifterna på laddarens typskylt. Laddare märkta med 230 V kan även anslutas till 220 V.

Batterimodulen är försedd med en temperaturövervakning som endast tillåter uppladdning inom ett temperaturområde mellan 0 °C och 45 °C. Härvid uppnår batterimodulen en lång livslängd.

**Anvisning:** Batteriet levereras ofullständigt uppladdat. För full effekt ska batteriet före första användningen laddas upp i laddaren.

Litiumjonbatteriet kan när som helst laddas upp eftersom detta inte påverkar livslängden. Batteriet skadas inte om laddning avbryts.

Litiumjonbatteriet skyddas mot djupurladdning med "Electronic Cell Protection (ECP)". Vid urladdat batteri kopplar skyddskopplingen från trädgårdsredskapet: Trädgårdsredskapet fungerar inte längre.

**⚠ OBS Tryck inte på strömställaren efter det trädgårdsredskapet automatiskt kopplats från.** Risk finns för att batterimodulen skadas.

### Laddning

Laddningen startar när stickproppen anslutits till vägguttaget och batterimodulen placerats i laddningsschaktet.

Den intelligenta laddningsmetoden registrerar automatiskt batterimodulens laddningstillstånd och laddar i relation till batteriets temperatur och spänning med optimal laddström.

Härvid skonas batteriet samtidigt som det alltid är fulladdat när det sitter kvar i laddaren.

### Snabbladdning

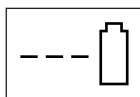

Pågående snabbladdning signaleras med **blinkande grön lysdiod**.

Indikerings-element på batteriet: Under laddning tänds batterimodulens tre gröna lysdioder i följd och slocknar efter en kort stund. Batterimodulen är fullständigt uppladdad när de tre gröna lysdioderna är permanent tända. Ungefär 5 minuter efter det batterimodulen är fullständigt uppladdad slocknar de tre gröna lysdioderna.

**Anvisning:** Snabbladdning är endast möjlig när batteriets temperatur ligger inom tillåtet laddtemperaturområde, se avsnitt "Tekniska data".

### Batterimodulen laddad



En **konstant tänd grön lysdiod** signalerar att batterimodulen är fullständigt uppladdad.

Dessutom avges under ca 2 sekunder en signal som akustiskt signalerar att batteriet är fulladdat.

Batterimodulen kan nu genast tas ut och användas.

Utan insatt batterimodul signalerar den **konstant tända gröna lysdioden** att nätsladden är ansluten till vägguttaget och att laddaren är klar för användning.

### Batteriets temperatur underskrider 0 °C eller överskrider 45 °C

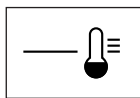

Den **konstant tända röda lysdioden** signalerar att batterimodulens temperatur ligger utanför temperaturområdet för snabbladdning på 0 °C – 45 °C. När tillåtet temperaturområde uppnås, kopplar laddaren automatiskt om till snabbladdning.

Om batterierna inte ligger inom tillåtet temperaturområde för laddning tänds den röda lysdioden när batterimodulen placeras i laddaren.

### Laddning inte möjlig

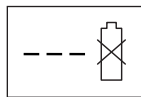

Uppstår en störning under laddningen signaleras detta med **blinkande röd lysdiod**.

Laddning kan inte startas och batteriet kan inte laddas upp (se avsnitt "Felsökning").

### Anvisningar för laddning

Vid kontinuerliga resp. efter varandra upprepade laddningscykler utan avbrott kan laddaren bli varm. Detta är utan betydelse och är inte ett tecken på att laddaren har en teknisk defekt.

Är brukstiden efter uppladdning onormalt kort tyder det på att batterierna är förbrukade och måste bytas mot nya.

Beakta anvisningarna för avfallshantering.

### Kylning av batterimodul (Active Air Cooling)

Fläktstyrningen i laddaren övervakar temperaturen i batterimodulen. Om batteritemperaturen överskrider 30 °C kylar fläkten batterimodulen tills en optimal laddningstemperatur uppnåtts. Den påkopplade fläkten alstrar ett visst ljud.

Om fläkten inte startar ligger batteritemperaturen inom optimalt temperaturområde för laddning eller så är fläkten defekt. I detta fall förlängs batterimodulens laddningstid.

## Arbetsanvisningar

### Sågfunktion

Även om knivavståndet tillåter klippning av grenar upp till en  $\varnothing$  20 mm, har knivsvärdets nos konstruerats för klippning upp till en  $\varnothing$  20 mm.

### Antiblockeringsfunktion

Om knivarna blockeras i materialet ökar motorns belastning. Den intelligenta mikroelektroniken registrerar denna överbelastning och kopplar flera gånger om motorn för att hindra knivarna från att blockera och för att få materialet klippt.

Den hörbara omkopplingen kan ta upp till 3 s.

Efter klippning fungerar trädgårdsredskapet normalt eller så stannar kniven automatiskt i öppet läge om överbelastningen kvarstår (t. ex. om ett stycke trädstängsel blockerar trädgårdsredskapet).

### Sätta in och ta ut batteriet

Batterimodulen är försedd med två låssteg som hindrar batterimodulen från att falla ut om batterimodulens upplåsningsknapp oavsiktligt trycks. När batterimodulen är insatt i trädgårdsredskapet hålls den med en fjäder i rätt läge.

**Anvisning:** Trädgårdsredskapet får endast användas när båda låsstegen är aktiverade.

86 | Svenska

### Batteriets laddningsindikering

Batterimodulen är försedd med en laddningsdisplay som visar batteriernas laddningstillstånd. Laddningsindikatorn har 3 gröna lysdioder.

Tryck på knappen för laddningsindikatorn för aktivering av laddningsindikatorn. Efter ca 5 sekunder slocknar laddningsindikatorn automatiskt.

Laddningstillståndet kan kontrolleras även på uttagen batterimodul.

Lysdiodindikering	Batterikapacitet
3 gröna lysdioder lyser konstant	$\geq 2/3$
2 gröna lysdioder lyser konstant	$\geq 1/3$
1 grön lysdiod lyser konstant	$\leq 1/3$
1 grön lysdiod blinkar	Reserv

Om ingen lysdiod tänds när knappen trycks ned, är batterimodulen defekt och måste bytas ut.

Av säkerhetsskäl kan laddningstillståndet endast avrågas när trädgårdsredskapet är avstängt.

Under laddning tänds batterimodulens tre gröna lysdioder i följd och slocknar efter en kort stund. Batterimodulen är fullständigt uppladdad när de tre gröna lysdioderna är permanent tända. Ungefär 5 minuter efter det batterimodulen är fullständigt uppladdad slocknar de tre gröna lysdioderna.

### Display för temperaturövervakning

Den röda lysdioden i displayen för temperaturövervakning signalerar om batterimodulen eller trädgårdsredskapets elektronik (vid monterad batterimodul) inte ligger inom optimalt temperaturområde. I detta fall fungerar trädgårdsredskapet inte alls eller med nedsatt effekt.

### Batterimodulens temperaturövervakning

Den röda LED-lampan blinkar vid tryck på knappen eller på-/avknappen (vid isatt batteri): batteriet ligger utanför tillåtet drifttemperaturområde.

Vid en temperatur över 70 °C kopplas batterimodulen från tills den åter ligger inom optimalt temperaturområde.

### Batterimodulens skötsel

Beakta följande anvisningar och åtgärder för optimal användning av batterimodulen:

- Skydda batterimodulen mot fukt och vatten.
- Batterimodulen får endast lagras inom ett temperaturområde mellan –20 °C och 50 °C. Låt därför inte batterimodulen t. ex. på sommaren ligga kvar i bilen.
- Låt inte batteriet sitta kvar i trädgårdsredskapet i direkt solsken.
- Optimal temperatur för förvaring av batterimodulen är 5 °C.
- Rengör vid tillfälle batterimodulens ventilationsöppningar med en mjuk, ren och torr pensel.

Är brukstiden efter uppladdning onormalt kort tyder det på att batterierna är förbrukade och måste bytas mot nya.

## Felsökning



Symptom	Möjlig orsak	Åtgärd
Häcksaxen startar inte	Batterimodulen är urladdad	Vid laddning av batterimodulen följ anvisningarna
Häcksaxen går med avbrott	Batterimodulen inte korrekt insatt	Kontrollera att båda spärrstegen är låsta
	Trädgårdsredskapets inre kablar defekta	Uppsök kundservicen
	Strömställaren defekt	Uppsök kundservicen
Motorn går, knivarna står stilla	Motorns rotationsriktning kopplas oavbrutet om, varefter motorn stannar efter ca 3 s	se "Arbetsanvisning" (Anti-blockeringsfunktion)
	Internt fel	Uppsök kundservicen
Knivarna blir heta	Kniven är trubbig	Låt knivsvärdet slipas
	Kniven har skårar i eggen	Kontrollera knivsvärdet
	För hög friktion till följd av bristfällig smörjning	Spreja med smörjolja

Symptom	Möjlig orsak	Åtgärd
Kniven rör inte på sig	Batterimodulen är urladdad	Vid laddning av batterimodulen följ anvisningarna
	Trädgårdsredskapet är defekt	Uppsök kundservicen
Kraftiga vibrationer/buller	Trädgårdsredskapet är defekt	Uppsök kundservicen
Upladdad batterimodul har för låg klippkapacitet	För hög friktion till följd av bristfällig smörjning	Spreja med smörjolja
	Kniven måste rengöras	Rengör kniven
	dålig snitteknik	se "Arbetsanvisningar" (bild 5)
Knivarna rör sig långsamt eller antiblockeringsmekanismen fungerar inte	Sekundärbatteriet inte fulladdat	Vid laddning av batterimodulen följ anvisningarna
	Batterimodulen är urladdad	Vid laddning av batterimodulen följ anvisningarna
Laddarens LED-indikator lyser permanent	Batteriet har varit lagrat vid otillåten temperatur	Låt batteriet anta rumstemperatur (tillåten temperatur mellan 0 och 45 °C)
	Batterimodulen inte (korrekt) insatt	Sätt upp batterimodulen korrekt på laddaren
Laddning inte möjlig	Batterikontakterna är förorenade	Rengör kontakterna t. ex. genom att upprepade gånger sätta in och ta ut batterimodulen, eller byt batterimodulen vid behov
	Batteriet är defekt	Ersätt batterimodulen
Laddarens LED-indikator lyser inte	Laddarens stickpropp är inte (korrekt) kopplad	Anslut stickproppen korrekt i vägguttaget
	Vägguttaget, nätsladden eller laddaren är defekt	Kontrollera nätspänningen, låt vid behov en auktoriserad serviceverkstad för Bosch el-verktyg kontrollera laddaren

## Kundtjänst och användarrådgivning

[www.bosch-garden.com](http://www.bosch-garden.com)

Var vänlig ange vid förfrågningar och reservdelsbeställningar produktnumret som består av 10 siffror och som finns på trädgårdsredskapets typskylt.

### Svenska

Bosch Service Center  
Telegrafvej 3  
2750 Ballerup  
Danmark  
Tel.: (08) 7501820 (inom Sverige)  
Fax: (011) 187691

## Transport

De litiumjonbatterier som ingår är underkastade kraven för farligt gods. Användaren kan utan ytterligare förpliktelser transportera batterierna på allmän väg.

Vid transport genom tredje person (t. ex. flygfrakt eller spedition) ska speciella villkor för förpackning och märkning beaktas. I detta fall bör vid förberedelse av transport en expert för farligt gods konsulteras.

Batterier får försändas endast om höjlet är oskadat. Tejpa öppna kontakter och förpacka batteriet så att det inte kan röras i förpackningen.

Beakta även tillämpliga nationella föreskrifter.

## Avfallshantering

Elverktyg, tillbehör och förpackning ska omhändertas på miljövänligt sätt för återvinning.

Släng inte trädgårdsredskap, laddare och inte heller batterier i hushållsavfall!

### Endast för EU-länder:



Enligt europeiska direktivet 2012/19/EU måste obrukbara elektriska och elektroniska apparater och enligt europeiska direktivet 2006/66/EG felaktiga eller förbrukade batterier separat omhändertas och på miljövänligt sätt lämnas in för återvinning.

### Sekundär-/primärbatterier:



### Li-jon:

Beakta anvisningarna i avsnittet "Transport".

### Ändringar förbehålles.

## Norsk

### Sikkerhetsinformasjon

#### Forklaring av bildesymbolene



Les gjennom denne driftsinstruksen.



Ikke bruk hageredskapet i regn eller la den stå ute i regnvær.



Ta ut batteriet før du utfører innstillings- eller reparasjonsarbeider på hageredskapet eller hvis hageredskapet står uten oppsyn en viss tid.

#### Generelle advarsler for elektroverktøy

**⚠ ADVARSEL** Les gjennom alle advarslene og anvisningene. Feil ved overholdelsen av advarslene og nedenstående anvisninger kan medføre elektriske støt, brann og/eller alvorlige skader.

**Ta godt vare på alle advarslene og informasjonene.**

Det nedenstående anvendte uttrykket «elektroverktøy» gjelder for strømdrevne elektroverktøy (med ledning) og batteridrevne elektroverktøy (uten ledning).

#### Sikkerhet på arbeidsplassen

- ▶ **Hold arbeidsområdet rent og ryddig og sørg for bra belysning.** Rotete arbeidsområder eller arbeidsområder uten lys kan føre til ulykker.
- ▶ **Ikke arbeid med elektroverktøyet i eksplosjonsutsatte omgivelser – der det befinner seg brennbare væsker, gass eller støv.** Elektroverktøy lager gnister som kan antenne støv eller damper.
- ▶ **Hold barn og andre personer unna når elektroverktøyet brukes.** Hvis du blir forstyrret under arbeidet, kan du miste kontrollen over elektroverktøyet.

#### Elektrisk sikkerhet

- ▶ **Støpselet til elektroverktøyet må passe inn i stikkontakten. Støpselet må ikke forandres på noen som helst måte. Ikke bruk adapterstøpsler sammen med jordede elektroverktøy.** Bruk av støpsler som ikke er forandret på og passende stikkontakter reduserer risikoen for elektriske støt.
- ▶ **Unngå kroppskontakt med jordede overflater slik som rør, ovner, komfyrer og kjøleskap.** Det er større fare ved elektriske støt hvis kroppen din er jordet.
- ▶ **Hold elektroverktøyet unna regn eller fuktighet.** Der som det kommer vann i et elektroverktøy, øker risikoen for elektriske støt.
- ▶ **Ikke bruk ledningen til andre formål, f. eks. til å bære elektroverktøyet, henge det opp eller trekke det ut av stikkontakten. Hold ledningen unna varme, olje, skarpe kanter eller verktøydeler som beveger seg.** Med ska-

dede eller opphopede ledninger øker risikoen for elektriske støt.

- ▶ **Når du arbeider utendørs med et elektroverktøy, må du kun bruke en skjøteledning som er egnet til utendørs bruk.** Når du bruker en skjøteledning som er egnet for utendørs bruk, reduseres risikoen for elektriske støt.
- ▶ **Hvis det ikke kan unngås å bruke elektroverktøyet i fuktige omgivelser, må du bruke en jordfeilbryter.** Bruk av en jordfeilbryter reduserer risikoen for elektriske støt.

#### Personsikkerhet

- ▶ **Vær oppmerksom, pass på hva du gjør, gå fornuftig frem når du arbeider med et elektroverktøy. Ikke bruk elektroverktøy når du er trett eller er påvirket av narkotika, alkohol eller medikamenter.** Et øyeblikks uoppmerksomhet ved bruk av elektroverktøyet kan føre til alvorlige skader.
- ▶ **Bruk personlig verneutstyr og husk alltid å bruke vernebriller.** Bruk av personlig sikkerhetsutstyr som støvmaske, sklifaste arbeidssko, hjelm eller hørselvern – avhengig av type og bruk av elektroverktøyet – reduserer risikoen for skader.
- ▶ **Unngå å starte verktøyet ved en feiltagelse. Forvis deg om at elektroverktøyet er slått av før du kobler det til strømmen og/eller batteriet, løfter det opp eller bærer det.** Hvis du holder fingeren på bryteren når du bærer elektroverktøyet eller kobler elektroverktøyet til strømmen i innkoblet tilstand, kan dette føre til uhell.
- ▶ **Fjern innstillingsverktøy eller skrunøkler før du slår på elektroverktøyet.** Et verktøy eller en nøkkel som befinner seg i en roterende verktøydell, kan føre til skader.
- ▶ **Unngå en unormal kroppsholdning. Sørg for å stå stødig og i balanse.** Dermed kan du kontrollere elektroverktøyet bedre i uventede situasjoner.
- ▶ **Bruk alltid egnede klær. Ikke bruk vide klær eller smykker. Hold hår, tøy og hansker unna deler som beveger seg.** Løstsittende tøy, smykker eller langt hår kan komme inn i deler som beveger seg.
- ▶ **Hvis det kan monteres støvavsug- og oppsamlingsinnretninger, må du forvisse deg om at disse er tilkoblet og brukes på korrekt måte.** Bruk av et støvavsug reduserer faren på grunn av støv.

#### Omhyggelig bruk og håndtering av elektroverktøy

- ▶ **Ikke overbelast verktøyet. Bruk et elektroverktøy som er beregnet til den type arbeid du vil utføre.** Med et passende elektroverktøy arbeider du bedre og sikrere i det angitte effektområdet.
- ▶ **Ikke bruk elektroverktøy med defekt på-/av-bryter.** Et elektroverktøy som ikke lenger kan slås av eller på, er farlig og må repareres.
- ▶ **Trekk støpselet ut av stikkontakten og/eller fjern batteriet før du utfører innstillinger på elektroverktøyet, skifter tilbehørsdeler eller legger maskinen bort.** Disse tiltakene forhindrer en utilsiktet startung av elektroverktøyet.



- ▶ **Elektroverktøy som ikke er i bruk må oppbevares utilgjengelig for barn. Ikke la maskinen brukes av personer som ikke er fortrolig med dette eller ikke har lest disse anvisningene.** Elektroverktøy er farlige når de brukes av uerfarne personer.
- ▶ **Vær nøye med vedlikeholdet av elektroverktøyet. Kontroller om bevegelige verktøydeler fungerer feilfritt og ikke klemmes fast, og om deler er brukket eller skadet, slik at dette innvirker på elektroverktøyets funksjon. La disse skadede delene repareres før elektroverktøyet brukes.** Dårlig vedlikeholdte elektroverktøy er årsaken til mange uhell.
- ▶ **Hold skjæreverktøyene skarpe og rene.** Godt stelte skjæreverktøy med skarpe skjær setter seg ikke så ofte fast og er lettere å føre.
- ▶ **Bruk elektroverktøy, tilbehør, verktøy osv. i henhold til disse anvisningene. Ta hensyn til arbeidsforholdene og arbeidet som skal utføres.** Bruk av elektroverktøy til andre formål enn det som er angitt kan føre til farlige situasjoner.

#### Omhyggelig bruk og håndtering av batteridrevne verktøy

- ▶ **Lad batteriet kun opp i ladeapparater som er anbefalt av produsenten.** Det oppstår brannfare hvis et ladeapparat som er egnet til en bestemt type batterier, brukes med andre batterier.
- ▶ **Bruk derfor kun riktig type batterier for elektroverktøyene.** Bruk av andre batterier kan medføre skader og brannfare.
- ▶ **Hold batteriet som ikke er i bruk unna binders, mynter, nøkler, spikre, skruer eller andre mindre metallgjenstander, som kan lage en forbindelse mellom kontaktene.** En kortslutning mellom batterikontaktene kan føre til forbrenninger eller brann.
- ▶ **Ved gal bruk kan det lekke væske ut av batteriet. Unngå kontakt med denne væsken. Ved tilfeldig kontakt må det skylles med vann. Hvis det kommer væske i øynene, må du i tillegg oppsøke en lege.** Batterivæske som renner ut kan føre til irritasjoner på huden eller forbrenninger.

#### Service

- ▶ **Elektroverktøyet ditt skal alltid kun repareres av kvalifisert fagpersonale og kun med originale reservedeler.** Slik opprettholdes verktøyets sikkerhet.

#### Sikkerhetsinformasjoner for hekksakser

- ▶ **Hold alle kroppsdelene unna kniven. Ikke forsøk å fjerne skjæremateriale eller holde fast materiale som skal kuttes mens kniven går. Fjern fastklemt skjæremateriale kun når maskinen er slått av.** Et øyeblikks uoppmerksomhet ved bruk av hekksaksen kan føre til alvorlige skader.
- ▶ **Bær hekksaksen alltid i håndtaket og med stanset kniv. Ved transport eller oppbevaring av hekksaksen må alltid verneedekselet settes på.** Fornuftig bruk av maskinen reduserer faren for skader fra kniven.

- ▶ **Hold el-verktøyet kun på de isolerte gripeflatene, for kniven kan komme i kontakt med skjulte strømløsningsledninger.** Kontakt mellom kniven og en spenningsførende ledning kan også sette elektroverktøyets metalldele under spenning og føre til elektriske støt.

#### Ekstra advarsler

- ▶ Denne maskinen er ikke beregnet til å brukes av personer (inklusive barn) med innskrenkede fysiske, sensoriske eller intellektuelle evner eller manglende erfaring og/eller manglende kunnskaper, hvis de ikke er under oppsyn eller får instruksjoner om bruken av en person som er ansvarlig for deres sikkerhet. Barn må være under oppsyn for å forhindre at de leker med maskinen.
- ▶ **Hold elektroverktøyet fast med begge hender under arbeidet og sørg for å stå stødig.** Elektroverktøyet føres sikrere med to hender.
- ▶ **Sørg for at alle beskyttelsesinnretningene og håndtakene er montert ved bruk av maskinen.** Forsøk aldri å ta i bruk en ufullstendig montert maskin eller en maskin med ikke godkjente endringer.
- ▶ **Smør knivbjelken alltid med vedlikeholdsspray før bruk.**
- ▶ **Vent til elektroverktøyet er stanset helt før du legger det ned.**
  - ▶ I løpet av driften må det ikke oppholde seg andre personer eller dyr i en omkrets på 3 m. Brukeren er ansvarlig ovenfor tredje personer innenfor arbeidsområdet.
  - ▶ Grip aldri tak i hekksaksen på knivbjelken.
  - ▶ La aldri barn eller personer som ikke er kjent med disse instruksjonene få lov til å bruke hekksaksen. Nasjonale forskrifter innskrenker eventuelt brukerens alder.
  - ▶ Klipp aldri hekken når det oppholder seg personer, særskilt barn eller husdyr, like i nærheten.
  - ▶ Brukeren er ansvarlig for uhell eller skader på andre mennesker eller deres eiendom.
  - ▶ Ikke bruk hekksaksen barbert eller med åpne sandaler. Bruk alltid solide sko og lange bukser. Det anbefales å bruke tykke hansker, sklifaste sko og beskyttelsesbriller. Ikke bruk vide klær eller smykker som kan komme inn i bevegende deler.
  - ▶ Sjekk hekken som skal klippes nøye og fjern alle ståltråder eller andre fremmedlegemer.
  - ▶ Før bruk må du alltid sjekke om knivene, knivskruene og andre deler på skjæreverket er slitt eller skadet. Arbeid aldri med skadet eller sterkt slitt skjæreverk.
  - ▶ Gjør deg kjent med betjeningen av hekksaksen, slik at du straks kan stanse den i et nødstilfelle.
  - ▶ Klipp hekken kun i dagslys eller ved bra kunstig lys.
  - ▶ Bruk aldri hekksaksen med defekte eller ikke monterte beskyttelsesinnretninger.
  - ▶ Sørg for at alle medleverte håndtak og alt verneutstyr er montert når hekksaksen er i drift. Forsøk aldri å ta i bruk en ufullstendig montert hekksaks eller en hekksaks med ikke godkjente endringer.

## 90 | Norsk

- ▶ Hold aldri hekksaksen i beskyttelsesutstyret.
- ▶ Pass alltid på å stå stødig og hold balansen når du bruker hekksaksen, spesielt ved bruk på trapper eller stiger.
- ▶ Vær oppmerksom på omgivelsene og mulige farer, som du eventuelt ikke hører når du klipper hekken.
- ▶ Sørg for at alle mutre, bolter og skruer sitter godt fast, slik at hekksaksen befinner seg i en sikker arbeidstilstand.
- ▶ Hekksaksen må lagres på en tørr, høytliggende eller lukket plass, utilgjengelig for barn.
- ▶ Skift for sikkerhets skyld slitte eller skadede deler ut.
- ▶ Forsøk ikke å reparere hageredskapet, hvis du ikke har den nødvendige utdannelsen.
- ▶ Pass på at deler som skal skiftes ut er fra Bosch.

## Regler for optimal bruk av oppladbare batterier

- ▶ **Sørg for at hageredskapet er slått av før du setter inn batteriet.** Hvis du setter et batteri inn i et hageredskap som er slått på, kan det føre til ulykker.
- ▶ **Bruk kun Bosch batterier som er beregnet til dette hageredskapet.** Bruk av andre batterier kan føre til skader og brannfare.
- ▶ **Batteriet må ikke åpnes.** Det er fare for kortslutning.
  -  **Beskytt batteriet mot varme, f. eks. også mot permanent solinnvirkning, ild, vann og fuktighet.** Det er fare for eksplosjoner.
  - 
- ▶ **Ved skader og usakkyndig bruk av batteriet kan det slippe ut damp. Tilfør frisk luft og gå til lege hvis det oppstår helseproblemer.** Dampene kan irritere åndedretsorganene.
- ▶ **Bruk batteriet kun i kombinasjon med Bosch produktet.** Kun slik beskyttes batteriet mot farlig overbelastning.
- ▶ **Batteriet kan bli skadet av spisse gjenstander som spiker eller skrutrekker eller på grunn av påvirkning fra ytre krefter.** Resultat kan bli intern kortslutning, og det kan da komme røyk fra batteriet, eller batteriet kan ta fyr, eksplodere eller bli overopphetet.
- ▶ **Batteriet må ikke kortsluttes.** Det er fare for eksplosjoner.
- ▶ Beskytt batteriet mot fuktighet og vann.
- ▶ Batteriet må kun lagres i et temperaturområde på -20 °C til 50 °C. Ikke la batteriet f. eks. ligge i bilen om sommeren.
- ▶ Rengjør ventilasjonsprekene på batteriet regelmessig med en myk, ren og tørr pensel.

## Sikkerhetsinformasjoner for ladeapparater



**Les gjennom alle advarslene og anvisningene.** Feil ved overholdelsen av advarslene

og nedenstående anvisninger kan medføre elektriske støt, brann og/eller alvorlige skader.

### Ta godt vare på disse informasjonene.

Bruk ladeapparatet kun hvis du kan beregne alle funksjonene og kan utføre disse uten innskrenkninger eller har fått tilsvarende instruksjer.

- ▶ **Denne laderen er ikke beregnet brukt av barn og personer med reduserte fysiske eller sansemessige evner eller med manglende erfaring og kunnskap. Denne laderen kan brukes av barn fra åtte år og oppover og personer med reduserte fysiske eller sansemessige evner eller manglende erfaring og kunnskap hvis bruken skjer under tilsyn av en person som er ansvarlig for sikkerheten, eller vedkommende har fått opplæring i sikker bruk av plagget av denne personen, og forstår farene som er forbundet med bruken.** Ellers er det fare for feilbetjening og personskader.
- ▶ **Hold tilsyn med barn ved bruk, rengjøring og vedlikehold.** Dermed er du sikker på at barn ikke leker med laderen.
- ▶ **Lad bare Bosch Li-ion-batterier med kapasitet fra 1,3 Ah (fra 10 battericeller). Batterispenningen må stemme overens med laderens batteriladespenning. Du må ikke lade batterier som ikke er oppladbare.** Ellers er det fare for brann og eksplosjon.



**Hold ladeapparatet unna regn eller fuktighet.** Dersom det kommer vann i et ladeapparat, øker risikoen for elektriske støt.

- ▶ **Lad bare opp Bosch Li-ion-batterier. Batterispenningen må stemme overens med laderens batteriladespenning.** Ellers er det fare for brann og eksplosjon.
- ▶ **Hold ladeapparatet rent.** Smuss fører til fare for elektriske støt.
- ▶ **Før hver bruk må du kontrollere ladeapparatet, ledningen og støpselet. Ikke bruk ladeapparatet hvis du registrerer skader. Du må ikke åpne ladeapparatet selv og la det alltid kun repareres av kvalifisert fagpersonale og kun med originale reservedeler.** Skadet ladeapparat, ledning og støpsel øker risikoen for elektriske støt.
- ▶ **Ikke bruk ladeapparatet på lett brennbar undergrunn (f. eks. papir, tekstiler etc.) eller i brennbare omgivelser.** Ladeapparatet oppvarmes under oppladingen og det er derfor fare for brann.
- ▶ **Laderens ventilasjonsåpning må ikke tildekkes.** Det kan føre til at laderen overopphetes og ikke lenger vil fungere som den skal.

### Vedlikehold

- ▶ **Ta ut batteriet før du utfører innstillings- eller reparasjonsarbeider på hageredskapet eller hvis hageredskapet står uten oppsyn en viss tid.** Bruk alltid arbeidshansker når du håndterer eller arbeider i nærheten av de skarpe knivene.
- ▶ **Hold hageredskapet rent, for å kunne arbeide bra og sikkert.**
- ▶ Sjekk hageredskapet og skift for sikkerhets skyld ut slitte eller skadede deler.
- ▶ Sørg for at alle mutre, bolter og skruer sitter godt fast, slik at hageredskapet befinner seg i en sikker arbeidstilstand.
- ▶ Pass på at deler som skal skiftes ut er fra Bosch.
- ▶ Smør knivbjelken alltid med vedlikeholdsspray før hageredskapet lagres.
- ▶ **Smør knivbjelken alltid med vedlikeholdsspray før bruk.**

## Symboler

Nedenstående symboler er viktige for lesing og forståelse av driftsinstruksen. Legg merke til symbolene og deres betydning. En riktig tolkning av symbolene hjelper deg med å bruke hageredskapet på en bedre og sikrere måte.

Symbol	Betydning
	Bruk vernehansker
	Bruk vernebriller
	Bevegelsesretning
	Reaksjonsretning
	Vekt
	Innkobling
	Utkobling
	Hørbar støy
	Dette er forbudt
	Tilbehør/reservedeler

## Formålmessig bruk

Hageredskapet er beregnet til klipping og stussing av hekker og busker i vanlige private hager.

## Tekniske data

Batteri-hekksaks		Advanced HedgeCut 36	AHS 54-20 LI
Produktnummer		3 600 H4A 100	3 600 H4A 100
Tomgangsslagtall	min <sup>-1</sup>	2000	2000
Klippelengde	mm	540	540
Tannåpning	mm	20	20
Vekt tilsvarende EPTA-Procedure 01:2014	kg	3,5/3,6*	3,5/3,6*
Serienummer		se typeskiltet på hageredskapet	

\* avhengig av benyttet batteri

92   Norsk			
Batteri-hekksaks		Advanced HedgeCut 36	AHS 54-20 LI
Batteri		Li-ioner	Li-ioner
Produktnummer			
- 1,3 Ah		2 607 336 631	2 607 336 631
- 2,0 Ah		1 607 A35 02V	1 607 A35 02V
Nominell spenning	V=	36	36
Kapasitet			
- 2 607 336 631	Ah	1,3	1,3
- 1 607 A35 02V	Ah	2,0	2,0
Antall battericeller		10	10
Ladeapparat		AL 3620 CV Professional	AL 3620 CV Professional
Produktnummer	EU	2 607 225 657	2 607 225 657
	UK	2 607 225 659	2 607 225 659
	AU	2 607 225 661	2 607 225 661
Ladestrøm	A	2,0	2,0
Ladetid (utladet batteri)			
- 1,3 Ah	min	55	55
- 2,0 Ah	min	69	69
Godkjent ladetemperaturområde	°C	0 – 45	0 – 45
Vekt tilsvarende EPTA-Procedure 01:2014	kg	0,56	0,56
Beskyttelsesklasse		□ / II	□ / II
Ladeapparat		AL 3640 CV Professional	AL 3640 CV Professional
Produktnummer	EU	2 607 225 099	2 607 225 099
	UK	2 607 225 101	2 607 225 101
	AU	2 607 225 103	2 607 225 103
Ladestrøm	A	4,0	4,0
Ladetid (utladet batteri)		(80 %) 100 %	(80 %) 100 %
- 1,3 Ah	min	(15) 45	(15) 45
- 2,0 Ah	min	(25) 45	(25) 45
Godkjent ladetemperaturområde	°C	0 – 45	0 – 45
Vekt tilsvarende EPTA-Procedure 01:2014	kg	1,0	1,0
Beskyttelsesklasse		□ / II	□ / II

\* avhengig av benyttet batteri

► **Ikke bruk 4,0 Ah batteriet sammen med dette elektroverktøyet.**

## Støy-/vibrasjonsinformasjon

Støyutslippsverdier målt i henhold til EN 60745-2-15.  
Maskinens A-bedømte typiske støynivå er: Lydtrykknivå 67 dB(A); lydeffektnivå 87 dB(A). Usikkerhet K = 3 dB.

### Bruk hørselvern!

Totale svingningsverdier  $a_{hv}$  (vektorsum fra tre retninger) og usikkerhet K beregnet jf. EN 60745-2-15:  
 $a_{hv} = 2,5 \text{ m/s}^2$ ,  $K = 1,5 \text{ m/s}^2$ .

Vibrasjonsnivået som er angitt i disse anvisningene, er målt iht. en målemetode som er standardisert i EN 60745 og kan brukes til sammenligning av elektroverktøy med hverandre. Det egner seg også til en foreløpig vurdering av vibrasjonsbelastningen.

Det angitte vibrasjonsnivået representerer de hovedsakelige anvendelsene til elektroverktøyet. Men hvis elektroverktøyet brukes til andre anvendelser, med forskjellig tilbehør eller

utilstrekkelig vedlikehold, kan vibrasjonsnivået avvike. Dette kan føre til en tydelig øking av vibrasjonsbelastningen over hele arbeidstidsrommet.

Til en nøyaktig vurdering av vibrasjonsbelastningen skal det også tas hensyn til de tidene maskinen er slått av eller går, men ikke virkelig brukes. Dette kan tydelig redusere vibrasjonsbelastningen over hele arbeidstidsrommet.

Bestem ekstra sikkerhetstiltak til beskyttelse av brukeren mot vibrasjonenes virkning, som for eksempel: Vedlikehold av elektroverktøy og innsatsverktøy, holde hendene varme, organisere arbeidsforløpene.

## Montering og drift

Mål for aktiviteten	Bilde	Side
Leveranseomfang	1	280
Opplading av batteriet	2	280
Innsetting av batteriet	2	280
Batteri-ladeindikator	3	280
Innkopling	4	281
Utkopling	4	281
Arbeidshenvisninger	5	281
Fjerning av batteriet	6	282
Vedlikehold og rengjøring	6	282
Oppbevaring og transport	7	282
Valg av tilbehør	8	282

## Igangsetting

### For din egen sikkerhet

- ▶ **OBS! Slå av hageredskapet og fjern batteriet før innstillings- eller rengjøringsarbeider utføres.**
- ▶ **Etter at hekksaksen ble slått av, fortsetter knivene å bevege seg i brøkdelen av et sekund.**
- ▶ **Ikke berør kniver som beveger seg.**

### Opplading av batteriet

- ▶ **Ikke bruk et annet ladeapparat.** Det medleverte ladeapparatet er tilpasset til Li-ion-batteriet som er innebygget i hageredskapet.
- ▶ **Ta hensyn til strømspenningen!** Spenningen til strømkilden må stemme overens med angivelsene på ladeapparatets typeskilt. Ladeapparater som er merket med 230 V kan også brukes med 220 V.

Batteriet er utstyrt med en temperaturovervåking som kun tillater en opplading i temperaturområdet mellom 0 °C og 45 °C. Slik oppnås en lang levetid for batteriet.

**Merk:** Batteriet leveres delvis oppladet. For å sikre full effekt fra batteriet, må du lade det fullstendig opp i ladeapparatet før førstegangs bruk.

Litium-ion-batteriet kan lades opp til enhver tid uten at levetiden forkortes. Det skader ikke batteriet å avbryte oppladingen.

Li-ion-batteriet er beskyttet av «Electronic Cell Protection (ECP)» mot total utlading. Når batteriet er utladet, kobles hageredskapet ut med en beskyttelseskobling: Hageredskapet arbeider ikke lenger.

**OBS** Trykk etter automatisk utkobling av hageredskapet ikke videre på på-/av-bryteren. Batteriet kan ta skade.

### Opplading

Oppladingen begynner med en gang nettstøpelet til ladeapparatet settes inn i stikkkontakten og batteriet settes inn i ladesjakten.

Med den intelligente oppladingsmetoden registreres batteriets oppladingsstilstand automatisk og lades opp med optimal oppladingsstrøm avhengig av batteri-temperatur og -spenning.

Slik skånes batteriet og er alltid fullt oppladet ved oppbevaring i ladeapparatet.

### Hurtigopplading

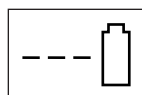

Hurtigoppladingen signaliseres med **blinking** i den **grønne LED-indikatoren**.

Anvisningsselement på batteriet: I løpet av oppladingen begynner de tre grønne

LED'ene å lyse etter hverandre og slokner igjen ett øyeblikk. Batteriet er fullt oppladet når de tre grønne LED'ene lyser kontinuerlig. Ca. 5 minutter etter at batteriet er helt oppladet, slokner de tre grønne LED'ene igjen.

**Merk:** Hurtigoppladingen er kun mulig hvis temperaturen på batteriet er i godkjent ladetemperaturområde, se avsnitt «Tekniske data».

### Oppladet batteri

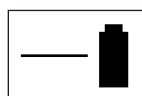

**Konstant lys** i den **grønne LED-indikatoren** signaliserer at batteriet er helt oppladet.

I tillegg kommer et lydssignal i ca. 2 sekunder, som akustisk signaliserer den fullstendige oppladingen av batteriet.

Batteriet kan deretter tas ut til omgående bruk.

Uten innsatt batteri signaliserer **konstant lys** i den **grønne LED-indikatoren** at støpselet er satt inn i stikkkontakten og at ladeapparatet er driftsklart.

### Batteri-temperatur under 0 °C eller over 45 °C

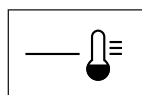

Det **konstante lyset** i den **røde LED-indikatoren** signaliserer at temperaturen til batteriet er utenfor hurtigoppladings-temperaturområdet på 0 °C – 45 °C. Så snart det tillatte temperaturområdet er nådd, kobler ladeapparatet automatisk om til hurtigopplading.

Når batteriets temperatur er utenfor det godkjente ladetemperaturområdet lyser den røde LED'en til batteriet når batteriet settes inn i ladeapparatet.

94 | Norsk

### Ingen opplading mulig

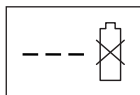

Hvis det finnes en annen forstyrrelse av oppladingen, signaliseres dette med **blinking** i den **røde LED-indikatoren**.

Oppladingen kan ikke starte og det er ikke mulig å lade opp batteriet (se avsnitt «Feilsøking»).

### Informasjoner om opplading

Ved kontinuerlige oppladingssykluser hhv. oppladingssykluser som følger rett etter hverandre uten avbrudd kan ladeapparatet bli varmt. Dette er ikke farlig og er ikke tegn på en teknisk defekt.

En vesentlig kortere driftstid etter oppladingen er et tegn på at batteriet er oppbrukt og må skiftes ut.

Følg informasjonene om kassering.

### Batteri-avkjøling (Active Air Cooling)

Viftstyringen som er integrert i ladeapparatet overvåker temperaturen til innsatt batteri. Hvis batteritemperaturen ligger over 30 °C, avkjøles batteriet av en ventilator til optimal ladetemperatur. Den innkoblede ventilatoren lager ventilasjonslyder.

Hvis ventilatoren ikke går, er batteriets temperatur i optimalt ladetemperaturområde eller ventilatoren er defekt. I dette tilfellet forlenges batteriets ladetid.

### Arbeidshenvisninger

#### Sagefunksjon

Selv om tannåpningen muliggjør grenskjæring opp til Ø 20 mm, er spissen på knivbjelken beregnet til snitt på opp til Ø 25 mm.

#### Anti-blokkerings-mekanisme

Hvis kniven blokkerer i motstandsdyktig materiale, øker motorbelastningen. Den intelligente mikroelektronikken registrerer overlastsituasjonen og gjentar omkoplingen av motoren flere ganger, for å forhindre en blokkering av knivene og for å kappe materialet.

Denne hørbare omkoblingen kan ta opp til 3 sekunder.

Etter kappingen arbeider hageredskapet videre i normal drift eller kniven stanser automatisk i åpent posisjon ved en permanent overbelastning (f. eks. hvis et stykke av et trådgjerde blokkerer hageredskapet).

#### Sette inn og ta ut batteriet

Batteriet har to låsetrinn som skal hindre at batteriet faller ut ved utilsiktet trykking av batteri-opplåsingstasten. Så lenge batteriet er satt inn i hageredskapet, holdes det i posisjon av en fjær.

**Merk:** Hageredskapet fungerer kun når begge låsetrinnene er smekket i lås.

### Batteri-ladeindikator

Batteriet er utstyrt med en ladetilstandsindikator som anviser batteriets ladetilstand. Ladetilstandsindikatoren består av 3 grønne LED'er.

Trykk på tasten for ladetilstandsindikatoren, for å aktivere ladetilstandsindikatoren. Etter ca. 5 sekunder slokner ladetilstandsindikatoren automatisk.

Ladetilstanden kan også kontrolleres når batteriet er tatt ut.

LED-indikator	Batteri-kapasitet
Kontinuerlig lys 3 grønn LED	≥ 2/3
Kontinuerlig lys 2 grønn LED	≥ 1/3
Kontinuerlig lys 1 grønn LED	≤ 1/3
Blinkende lys 1 grønn LED	Reserve

Hvis det ikke lyser en LED etter trykking av tasten er batteriet defekt og må skiftes ut.

Av sikkerhetsgrunner må ladetilstanden kun sjekkes når hageredskapet står stille.

I løpet av oppladingen begynner de tre grønne LED'ene å lyse etter hverandre og slokner igjen ett øyeblikk. Batteriet er fullt oppladet når de tre grønne LED'ene lyser kontinuerlig. Ca. 5 minutter etter at batteriet er helt oppladet, slokner de tre grønne LED'ene igjen.

### Indikator for temperaturområde

Den røde LED'en på indikatoren for temperaturområde signaliserer at batteriet eller elektronikken til hageredskapet (ved innsatt batteri) ikke er i optimalt temperaturområde. I dette tilfellet arbeider hageredskapet ikke eller ikke med full effekt.

### Temperaturområde av batteriet

Den røde lysdioden blinker når knappen eller av/på-bryteren trykkes (når batteriet er satt inn): Batteriet har ikke tillatt driftstemperatur.

Ved en temperatur på over 70 °C kople batteriet ut til det er i godkjent driftstemperaturområde igjen.

### Stell av batteriet

For å sikre en optimal bruk av batteriet, må du ta hensyn til følgende informasjonen og tiltak:

- Beskytt batteriet mot fuktighet og vann.
- Batteriet må kun lagres i et temperaturområde på – 20 °C til 50 °C. Ikke la batteriet f. eks. ligge i bilen om sommeren.
- Ikke la batteriet stå i hageredskapet ved direkte sol.
- Den optimale temperaturen til oppbevaring av batteriet er 5 °C.
- Rengjør ventilasjonssprekkene på batteriet regelmessig med en myk, ren og tørr pensel.

En vesentlig kortere driftstid etter oppladingen er et tegn på at batteriet er oppbrukt og må skiftes ut.

## Feilsøking



Symptomer	Mulig årsak	Utbedring
Hekksaksen går ikke	Utladet batteri	Lad opp batteriet, se også «Henvi- sninger om opplading»
	Batteriet er ikke satt riktig inn	Pass på at de to låsetrinnene er smekket i lås
Hekksaksen går rykkvis	Interne kabelforbindelser i hageredskapet er defekt	Ta kontakt med kundeservice
	På-/av-bryter defekt	Ta kontakt med kundeservice
	Motorens dreieretning skifter stadig og står stille etter ca. 3 sek	Se «Arbeidshenvi- sninger» (anti-blokke- rings-mekanisme)
Motoren går, knivene står stille	Intern feil	Ta kontakt med kundeservice
Knivene blir varme	Kniven er butt	Få knivbjelken slipt
	Hakk i kniven	Få knivbjelken kontrollert
	For sterk friksjon på grunn av manglende smøring	Sprøyt med smøreolje
Kniven beveger seg ikke	Utladet batteri	Lad opp batteriet, se også «Henvi- sninger om opplading»
	Defekt hageredskap	Ta kontakt med kundeservice
Sterke vibrasjoner/lyder	Defekt hageredskap	Ta kontakt med kundeservice
For kort klippetid pr. batteriopplading	For sterk friksjon på grunn av manglende smøring	Sprøyt med smøreolje
	Kniven må rengjøres	Rengjør kniven
	Dårlig klippeteknikk	se «Arbeidshenvi- sninger» (bilde 5)
	Batteriet er ikke fullstendig oppladet	Lad opp batteriet, se også «Henvi- sninger om opplading»
Knivene beveger seg langsomt eller anti-blokkerings-mekanismen fungerer ikke	Utladet batteri	Lad opp batteriet, se også «Henvi- sninger om opplading»
	Batteriet er lagret utenfor godkjent temperaturområde	La batteriet varme opp til værelsestemperatur (innenfor godkjent batteritemperaturområde på 0 – 45 °C)
LED indikatoren på ladeapparatet lyser kontinuerlig Ingen opplading mulig	Batteriet er ikke satt (riktig) inn	Sett batteriet riktig på ladeapparatet
	Batterikontaktene er tilsmusset	Rengjør batterikontaktene; f. eks. ved hyppig innsetting og fjerning av batteriet, skift eventuelt ut batteriet
	Batteriet er defekt	Skift ut batteriet
LED indikatoren på ladeapparatet lyser ikke	Strømstøpselet til ladeapparatet er ikke satt (riktig) inn	Sett strømstøpselet (helt) inn i stikkontakten
	Stikkontakt, strømedning eller ladeapparat er defekt	Sjekk strømspenningen, la ladeapparatet eventuelt kontrolleres av en autorisert kundeservice for Bosch-elektroverktøy

## Kundeservice og rådgivning ved bruk

[www.bosch-garden.com](http://www.bosch-garden.com)

Ved alle forespørsler og reservedelsbestillinger må du oppgi det 10-sifrede produktnummeret som er angitt på hageredskapets typeskilt.

### Norsk

Robert Bosch AS  
Postboks 350  
1402 Ski  
Tel.: 64 87 89 50  
Faks: 64 87 89 55

## Transport

Li-ion-batteriene i verktøyet underligger kravene for farlig gods. Batteriene kan transporteres på veier av brukeren uten ytterligere krav.

Ved forsendelse gjennom tredje personer (f. eks.: lufttransport eller spedisjon) må det oppfylles spesielle krav til emballasje og merking. Du må da konsultere en ekspert for farlig gods ved forberedelse av forsendelsen.

Send batterier kun hvis huset ikke er skadet. Lim igjen de åpne kontaktene og pakk batteriet slik at det ikke beveger seg i emballasjen.

Ta også hensyn til eventuelle videreførende nasjonale forskrifter.

## Deponering

Elektroverktøy, tilbehør og emballasje må leveres inn til miljøvennlig gjenvinning.

Hageredskaper, ladeapparater og batterier må ikke kastes i vanlig søppel!

### Kun for EU-land:



Iht. det europeiske direktivet 2012/19/EU om gamle elektriske og elektroniske maskiner og iht. det europeiske direktivet 2006/66/EF må defekte eller oppbrukte batterier/oppladbare batterier samles inn adskilt og leveres inn til en miljøvennlig resirkulering.

### Batterier/oppladbare batterier:



**Li-ion:**  
Ta hensyn til informasjonene i avsnittet «Transport».

Rett til endringer forbeholdes.

## Suomi

### Turvallisuusohjeita

#### Kuvatunnusten selitys



Lue käyttöohje huolellisesti.



Älä käytä puutarhalaitetta sateessa äläkä aseta sitä alttiiksi sateelle.



Poista akku ennen kuin suoritat puutarhalaitteen kohdistuvia säätö- tai puhdistustöitä tai kun puutarhalaitte jää pidemmäksi aikaa ilman valvontaa.

#### Sähkötyökalujen yleiset turvallisuusohjeet

**VAROITUS** Lue kaikki turvallisuus- ja muut ohjeet. Turvallisuusohjeiden noudattamisen laiminlyönti saattaa johtaa sähköiskuun, tulipaloon ja/tai vakavaan loukkaantumiseen.

#### Säilytä kaikki turvallisuus- ja muut ohjeet tulevaisuutta varten.

Turvallisuusohjeissa käytetty käsite "sähkötyökalu" käsittää verkkokäyttöisiä sähkötyökaluja (verkkojohtolla) ja akkukäyttöisiä sähkötyökaluja (ilman verkkojohtoa).

#### Työpaikan turvallisuus

- **Pidä työskentelyalue puhtaana ja hyvin valaistuna.** Työpaikan epäjärjestys tai valaisemattomat työalueet voivat johtaa tapaturmiin.
- **Älä työskentele sähkötyökalulla räjähdysalttiissa ympäristössä, jossa on palavaa nestettä, kaasua tai pölyä.** Sähkötyökalu muodostaa kipinöitä, jotka saattavat sytyttää pölyn tai höyryä.
- **Pidä lapset ja sivulliset loitolla sähkötyökalua käyttäessäsi.** Voit menettää laitteesi hallinnan huomiosi suuntautuessa muualle.

#### Sähköturvallisuus

- **Sähkötyökalun pistotulpan tulee sopia pistorasiaan. Pistotulppaa ei saa muuttaa millään tavalla. Älä käytä mitään pistorasia-adaptoreita maadoitettujen sähkötyökalujen kanssa.** Alkuperäisessä kunnossa olevat pistotulpat ja sopivat pistorasiat vähentävät sähköiskun vaaraa.
- **Vältä koskettamasta maadoitettuja pintoja, kuten putkia, pattereita, liesiä tai jääkaappeja.** Sähköiskun vaara kasvaa, jos kehosi on maadoitettu.
- **Älä aseta sähkötyökalua alttiiksi sateelle tai kosteudelle.** Veden tunkeutuminen sähkötyökalun sisään kasvattaa sähköiskun riskiä.
- **Älä käytä verkkojohtoa väärin. Älä käytä sitä sähkötyökalun kantamiseen, ripustamiseen tai pistotulpan irrottamiseen pistorasiasta vetämällä. Pidä johto loitolla**



**kuumuudesta, öljystä, terävistä reunoista ja liikkuvista osista.** Vahingoittuneet tai sotkeutuneet johdot kasvattavat sähköiskun vaaraa.

- ▶ **Käyttäessäsi sähkötyökalua ulkona käytä ainoastaan ulkokäyttöön soveltuva jatkajohtoa.** Ulkokäyttöön soveltuvan jatkojohdon käyttö pienentää sähköiskun vaaraa.
- ▶ **Jos sähkötyökalun käyttö kosteassa ympäristössä ei ole vältettävissä, tulee käyttää vikavirtasuojajykintä.** Vikavirtasuojajykimen käyttö vähentää sähköiskun vaaraa.

### Henkilöturvallisuus

- ▶ **Ole valpas, kiinnitä huomiota työskentelyysi ja noudata tervettä järkeä sähkötyökalua käyttäessäsi. Älä käytä mitään sähkötyökalua, jos olet väsynyt tai huumeiden, alkoholin tahi lääkkeiden vaikutuksen alaisena.** Hetken tarkkaamattomuus sähkötyökalua käytettäessä saattaa johtaa vakavaan loukkaantumiseen.
- ▶ **Käytä suojarusteita. Käytä aina suojalaseja.** Henkilökohtaisen suojarustuksen käyttö, kuten pölynaamarin, luistamattomien turvakengien, suojakypärän tai kuulonsuojaimien, riippuen sähkötyökalun lajista ja käyttötavasta, vähentää loukkaantumisriskiä.
- ▶ **Vältä tahatonta käynnistämistä. Varmista, että sähkötyökalu on poiskytkettynä, ennen kuin liität sen sähköverkkoon ja/tai liität akun, otat sen käteen tai annat sitä.** Jos annat sähkötyökalua sormi käynnistyskytkimellä tai kytket sähkötyökalun pistotulpan pistorasiaan käynnistyskytkimen ollessa käyntiasennossa, altistat itsesi onnettomuudelle.
- ▶ **Poista kaikki säätötyökalut ja ruuvitalat, ennen kuin käynnistät sähkötyökalun.** Työkalu tai avain, joka sijaitsee laitteen pyöriässä osassa, saattaa johtaa loukkaantumiseen.
- ▶ **Vältä epänormaalia kehon asentoa. Huolehdi aina tukevasta seisoma-asennosta ja tasapainosta.** Täten voit paremmin hallita sähkötyökalua odottamattomissa tilanteissa.
- ▶ **Käytä tarkoitukseen soveltuvia vaatteita. Älä käytä löysiä työvaatteita tai koruja. Pidä hiukset, vaatteet ja käsineet loitolla liikkuvista osista.** Väljät vaatteet, korut ja pitkät hiukset voivat takertua liikkuviin osiin.
- ▶ **Jos pölynimu- ja keräilylaitteita voidaan asentaa, tulee sinun tarkistaa, että ne on liitetty ja että niitä käytetään oikealla tavalla.** Pölynimulaitteiston käyttö vähentää pölyn aiheuttamia vaaroja.

### Sähkötyökalujen huolellinen käyttö ja käsittely

- ▶ **Älä ylikuormita laitetta. Käytä kyseiseen työhön tarkoitettua sähkötyökalua.** Sopivaa sähkötyökalua käyttäen työskentelet paremmin ja varmemmin tehoalueella, jolle sähkötyökalu on tarkoitettu.
- ▶ **Älä käytä sähkötyökalua, jota ei voida käynnistää ja pysäyttää käynnistyskytkimestä.** Sähkötyökalu, jota ei enää voida käynnistää ja pysäyttää käynnistyskytkimellä, on vaarallinen ja se täytyy korjata.

- ▶ **Irrota pistotulppa pistorasiasta, ennen kuin suoritat säätöjä, vaihdat tarvikkeita tai siirrä sähkötyökalun varastoitavaksi.** Nämä turvatoimenpiteet estävät sähkötyökalun tahattoman käynnistytksen.
- ▶ **Säilytä sähkötyökalut poissa lasten ulottuvilta, kun niitä ei käytetä. Älä anna sellaisten henkilöiden käyttää sähkötyökalua, jotka eivät tunne sitä tai jotka eivät ole lukeneet tätä käyttöohjetta.** Sähkötyökalut ovat vaarallisia, jos niitä käyttävät kokemattomat henkilöt.
- ▶ **Hoida sähkötyökalusi huolella. Tarkista, että liikkuvat osat toimivat moitteettomasti, eivätkä ole puristuksessa sekä, että siinä ei ole murtuneita tai vahingoittuneita osia, jotka saattaisivat vaikuttaa haitallisesti sähkötyökalun toimintaan. Anna korjata nämä vioittuneet osat ennen käyttöä.** Moneen tapaturman syyt löytyvät huonosti huolletuista laitteista.
- ▶ **Pidä leikkausterät terävinä ja puhtaina.** Huolellisesti hoidetut leikkaustyökalut, joiden leikkausreunat ovat teräviä, eivät tartu helposti kiinni ja niitä on helpompi hallita.
- ▶ **Käytä sähkötyökaluja, tarvikkeita, vaihtotyökaluja jne. näiden ohjeiden mukaisesti. Ota tällöin huomioon työolosuhteet ja suoritettava toimenpide.** Sähkötyökalun käyttö muuhun kuin sille määrättyyn käyttöön saattaa johtaa vaarallisiin tilanteisiin.

### Akkukäyttöisten työkalujen huolellinen käsittely ja käyttö

- ▶ **Lataa akku vain valmistajan suosittelemissa latauslaitteissa.** Latauslaite, joka soveltuu määrättyntyyppiselle akulle, saattaa muodostaa tulipalovaaran erilaista akkua ladataessa.
- ▶ **Käytä sähkötyökalussa ainoastaan kyseiseen sähkötyökaluun tarkoitettua akkua.** Jonkin muun akun käyttö saattaa johtaa loukkaantumiseen ja tulipaloon.
- ▶ **Pidä irrallista akkua loitolla metalliesineistä, kuten perinliittimistä, kolikoista, avaimista, nauloista, ruuveista tai muista pienistä metalliesineistä, jotka voivat oikosulkea akun koskettimet.** Akkukoskettimien välinen oikosulku saattaa aiheuttaa palovammoja tai johtaa tulipaloon.
- ▶ **Väärästä käytöstä johtuen akusta saattaa vuotaa nestettä. Vältä koskettamasta nestettä. Jos nestettä vahingossa joutuu iholle, huuhtelee kosketuskohta vedellä. Jos nestettä pääsee silmiin, tarvitaan tämän lisäksi lääkärin apua.** Akusta vuotava neste saattaa aiheuttaa ärsytystä ja palovammoja.

### Huolto

- ▶ **Anna ainoastaan koulutettujen ammattihenkilöiden korjata sähkötyökalusi ja hyväksy korjauksiin vain alkuperäisiä varaosia.** Täten varmistat, että sähkötyökalu säilyy turvallisena.

### Pensasleikkureiden turvallisuusohjeet

- ▶ **Pidä kaikki kehonosat loitolla leikkuuteristä. Älä terien toimiessa yritä poistaa leikattua materiaalia äläkä pidä kiinni leikattavasta materiaalista. Poista puristukseen jäänyttä leikattavaa ainetta vain laitteen ollessa pysäh-**

## 98 | Suomi

**dyksissä.** Hetken tarkkaamattomuus pensasleikkuria käytettäessä, saattaa johtaa vakavaan loukkaantumiseen.

- ▶ **Kanna pensasleikkuria kahvasta, kun leikkuulaite on pysähdyksissä. Asenna aina suojus, kun kuljetat tai säilytät pensasleikkuria.** Laitteen huolellinen käsittely minimoi terän aiheuttaman loukkaantumisvaaran.
- ▶ **Tartu sähkötyökaluun vain kahvojen eristepinnoista, koska leikkuuterä saattaa osua piilossa oleviin sähköjohtoihin.** Leikkuuterän kosketus jännitteeseen johtoon voi saattaa sähkötyökalun metalliosat jännitteisiksi ja johtaa sähköiskuun.

### Lisävaro-ohjeita

- ▶ Tätä laitetta eivät saa käyttää henkilöt (lapset mukaanlukien), joilla on rajalliset fyysiset, aistilliset tai henkiset kyvyt tahi puuttuva kokemus ja/tai puuttuva tieto paitsi, jos he ovat turvallisuudesta vastaavan henkilön valvonnassa tai saamassa häneltä ohjeita laitteen oikeasta käytöstä. Lapsia tulee valvoa ja varmistaa, että he eivät leiki laitteen kanssa.
- ▶ **Pidä työn aikana sähkötyökalua kaksin käsin ja ota tukeva seisoma-asento.** Sähkötyökalua pystyy ohjaamaan varmemmin kahdella kädellä.
- ▶ **Varmista, että kaikki suojalaitteet ja kahvat on asennettu sähkötyökalua käytettäessä.** Älä koskaan koeta ottaa käyttöön epätäydellisesti koottua sähkötyökalua tai sähkötyökalua, johon on tehty luvattomia muutoksia.
- ▶ **Voitele aina teräpalkit huoltosuihkeella ennen käyttöä.**
- ▶ **Odota, kunnes sähkötyökalu on pysähtynyt, ennen kuin asetat sen pois käsistäsi.**
- ▶ Käytön aikana ei ympäristössä 3 m säteellä saa olla muita ihmisiä tai eläimiä. Käyttäjällä on vastuu ulkopuoliseen henkilöön nähden.
- ▶ Älä koskaan tartu pensasleikkurin teräpalkkiin.
- ▶ Älä koskaan anna lasten tai henkilöiden, jotka eivät ole tutustuneet tähän käyttöohjeeseen käyttää pensasleikkuria. Kansalliset säännökset saattavat määrätä käyttäjän alaikärajan.
- ▶ Älä koskaan leikkaa pensasaitaa, jos ihmisiä, etenkin lapsia tai kotieläimiä on välittömässä läheisyydessä.
- ▶ Käyttäjä on vastuussa onnettomuuksista ja toisille ihmisille tai heidän omaisuudelleen aiheuttamistaan vaurioista.
- ▶ Älä käytä pensasleikkuria paljain jaloin tai avoimissa sandaaleissa. Käytä aina tukevia jalkineita ja pitkälahkeisia housuja. Tukevien käsineiden, luisumattomien jalkineiden ja suojalasien käyttöä suositellaan. Älä käytä välijä vaatteita tai koruja, jotka voivat tarttua liikkuviin osiin.
- ▶ Tarkista työstettävä pensasaita perusteellisesti ja poista siitä langat ja muut vieraat esineet.
- ▶ Tarkista aina silmämääräisesti ennen käyttöä, etteivät terät, terän pultit tai leikkurin muut osat ole loppuun käytetyt tai vaurioituneet. Älä koskaan työskentele vaurioituneella tai voimakkaasti kuluneella leikkuukoneistolla.
- ▶ Tutustu pensasleikkurin käsittelyyn, jotta hätätapauksessa voit pysäyttää sen välittömästi.

- ▶ Käytä pensasleikkuria vain päivänvalossa tai hyvässä keinovalossa.
- ▶ Älä koskaan käytä pensasleikkuria suojalaitteiden ollessa viallisia tai ilman suojalaitteita.
- ▶ Varmista, että kaikki toimitukseen kuuluvat kahvat ja suojalaitteet on asennettu pensasleikkuria käytettäessä. Älä koskaan koeta ottaa käyttöön epätäydellisesti koottua pensasleikkuria tai pensasleikkuria, johon on tehty luvattomia muutoksia.
- ▶ Älä koskaan tartu pensasleikkurin suojalaitteeseen.
- ▶ Varmista pensasleikkuria käytettäessä tukeva seisoma-asento ja huolehdi aina hyvästä tasapainosta etenkin, jos leikkaat portaita tai tikkailta.
- ▶ Ole tietoinen ympäristöstäsi ja varaudu mahdollisiin vaaracentteihin, joita et ehkä kuule pensasaitaa leikatessaasi.
- ▶ Varmista kaikkien muttereiden, pulttien ja ruuvien hyvä kiinnitys, jotta pensasleikkurin turvallinen työkuunto olisi taattu.
- ▶ Säilytä pensasleikkuri varmassa, kuivassa paikassa, korkealla tai suljetussa tilassa, lasten ulottumattomissa.
- ▶ Vaihda turvallisuussyistä kuluneet tai vaurioituneet osat uusiin.
- ▶ Älä koeta korjata puutarhalaitetta, ellei sinulla ole siihen tarvittavaa koulutusta.
- ▶ Varmista, että vaihto-osat ovat Bosch-tuotantoa.

### Ohjeita akun optimaaliseen käsittelyyn

- ▶ **Varmista, että puutarhalaitte on poiskytkettynä, ennen kuin asennat akun siihen.** Akun asennus puutarhalaitteeseen, jonka käynnistyskytkin on käyntiasennossa altistaa onnettomuuksille.
  - ▶ **Käytä ainoastaan kyseiseen puutarhalaitteeseen tarkoitettua Bosch-akku.** Muiden akkujen käyttö saattaa johtaa loukkaantumiseen ja tulipaloon.
  - ▶ **Älä avaa akku.** On olemassa oikosulun vaara.
- 

**Suojaa akku kuumuudelta esim. myös pitkäaikaiselta auringonpaisteelta, tullelta, vedeltä ja kosteudelta.** On olemassa räjähdysvaara.
- ▶ **Jos akku vaurioituu tai sitä käytetään asiaankuulumatomalla tavalla, siitä saattaa purkautua höyryä. Tuuleta raikkaalla ilmalla ja hakeudu lääkärin luo, jos ilmenee haittoja.** Höyryt voivat ärsyttää hengitystiehyteitä.
  - ▶ **Käytä akku ainoastaan yhdessä Bosch-tuotteesi kanssa.** Vain täten suojaat akkusi vaaralliselta ylikuormitukselta.
  - ▶ **Terävät esineet (esim. naulat ja ruuvitaltat) tai kuoreen kohdistuvat iskut voivat vaurioittaa akku.** Silloin voi syntyä sisäinen oikosulku ja akku voi syttyä palamaan, muodostaa savua, räjähtää tai ylikuumentua.
  - ▶ **Älä oikosulje akku.** Syntyy räjähdysvaara.
  - ▶ Suojaa akku kosteudelta ja vedeltä.

- ▶ Varastoi akku vain lämpötila-alueella –20 °C ... 50 °C. Älä esim. jätä akkua autoon makaamaan kesällä.
- ▶ Puhdista akun tuuletusaukot silloin tällöin pehmeällä, puhtaalla ja kuivalla siveltimellä.

## Latauslaitteiden turvallisuusohjeet



**Lue kaikki turvallisuus- ja muut ohjeet.** Turvallisuusohjeiden noudattamisen laiminlyönti saattaa johtaa sähköis-

kuun, tulipaloon ja/tai vakavaan loukkaantumiseen.

### Säilytä nämä ohjeet hyvin.

Käytä latauslaitetta ainoastaan, jos täysin pystyt arvioimaan ja hallitsemaan rajoituksetta kaikkia toimintoja tai olet saanut vastaavia ohjeita.

- ▶ **Tätä latauslaitetta ei ole tarkoitettu lasten eikä fyysisiltä, aistillisilta tai henkisiltä kyvyiltään rajoitteellisten tai puutteellisen kokemukseen tai tietämyksen omaavien henkilöiden käyttöön. Lapset ja henkilöt, jotka rajoitteisten fyysisen, aistillisten tai henkisten kykyjensä, kokemattomuutensa tai tietämättömyytensä takia eivät turvallisesti voi käyttää latauslaitetta, eivät saa käyttää sitä ilman vastuullisen henkilön valvontaa tai neuvontaa.** Muutoin syntyy virheellisen käytön ja onnettomuuksien vaara.
- ▶ **Valvo lapsia laitteen käytön, puhdistuksen ja huollon yhteydessä.** Näin saat varmistettua sen, etteivät lapset leiki latauslaitteen kanssa.
- ▶ **Lataa vain Boschin litiumioniakkuja, joiden kapasiteetti on vähintään 1,3 Ah (vähintään 10 akkukennoa).** Akkujännitteen tulee vastata latauslaitteen akku-

## jännitettä. Älä lataa uudelleenlataattavia paristoja. Muutoin syntyy tulipalo- ja räjähdysvaara.



**Pidä sähkötyökalu poissa sateesta ja kosteudesta.** Veden tunkeutuminen latauslaitteen sisään kasvattaa sähköiskun riskiä.

- ▶ **Lataa vain Boschin litiumioniakkuja. Akkujännitteen tulee vastata latauslaitteen akkujännitettä.** Muutoin syntyy tulipalo- ja räjähdysvaara.
- ▶ **Pidä latauslaite puhtaana.** Likaantuminen lisää sähköiskun vaaraa.
- ▶ **Tarkista latauslaite, johto ja pistoke, ennen jokaista käyttöä. Älä käytä latauslaitetta jos huomaat siinä olevan vaurioita. Älä avaa latauslaitetta itse. Anna ainoastaan ammattitaitoisten henkilöiden korjata se alkupe räisiä varaosia käyttäen.** Vahingoittuneet latauslaitteet, johdot tai pistokkeet kasvattavat sähköiskun vaaraa.
- ▶ **Älä käytä latauslaitetta helposti palavalla alustalla (esim. paperi, kangas jne.) tai palavassa ympäristössä.** Latauslaitteen kuumeneminen latauksen aikana synnyttää tulipalovaaran.
- ▶ **Älä peitä latauslaitteen tuuletusrakojia.** Muuten latauslaite voi ylikuumentua ja toimia virheellisesti.

## Huolto

- ▶ **Poista akku ennen kuin suoritat puutarhalaitteeseen kohdistuvia säätö- tai puhdistustoimia tai kun puutarhalaitte jää pidemmäksi aikaa ilman valvontaa.** Käytä aina puutarhakäsineitä, kun työskentelet terävien terien kanssa tai läheisyydessä.
- ▶ **Pidä aina puutarhalaitte puhtaana, jotta voit työskennellä hyvin ja turvallisesti.**
- ▶ Tarkista puutarhalaitte ja vaihda varmuuden vuoksi kaikki loppuun kuluneet tai vaurioituneet osat uusiin.
- ▶ Varmista kaikkien muttereiden, pulttien ja ruuvien hyvä kiinnitys, jotta puutarhalaitteen turvallinen työskentely olisi taattu.
- ▶ Varmista, että vaihto-osat ovat Bosch-tuotantoa.
- ▶ Voitele aina teräpalkit huoltosuihkeella ennen puutarhalaitteen varastointia.
- ▶ **Voitele aina teräpalkit huoltosuihkeella ennen käyttöä.**

## Tunnusmerkit





Seuraavat tunnusmerkit ovat tärkeitä käyttöohjeen lukemisessa ja ymmärtämisessä. Paina mieleesi tunnusmerkit ja niiden merkitys. Tunnusmerkkien oikea tulkinta auttaa sinua käyttämään puutarhalaitettasi paremmin ja turvallisemmin.

### Tunnusmerkki Merkitys



Käytä suojakäsineitä

## 100 | Suomi

Tunnusmerkki	Merkitys
	Käytä suojalaseja
	Liikesuunta
	Reaktiosuunta
	Paino
	Käynnistys

Tunnusmerkki	Merkitys
	Poiskytkentä
<b>CLICK!</b>	Kuuluva ääni
	Kielletty menettely
	Lisälaitteet/varaosat

**Määräksenmukainen käyttö**

Puutarhalaitte on tarkoitettu pensasaitojen ja pensaiden leikkaukseen ja lyhentämiseen pihassa ja harrastelijapuutarhasa.

**Tekniset tiedot**

Akkupensasleikkuri		Advanced HedgeCut 36	AHS 54-20 LI
Tuotenumero		3 600 H4A 100	3 600 H4A 100
Tyhjäkäynti-iskuluku	min <sup>-1</sup>	2000	2000
Leikkuupituus	mm	540	540
Hammasaukko	mm	20	20
Paino vastaa EPTA-Procedure 01:2014	kg	3,5/3,6*	3,5/3,6*
Sarjanumero	katso sarjanumero puutarhalaitteen tyyppikilvestä		
<b>Akku</b>		<b>Li-ioni</b>	<b>Li-ioni</b>
Tuotenumero			
- 1,3 Ah		2 607 336 631	2 607 336 631
- 2,0 Ah		1 607 A35 02V	1 607 A35 02V
Nimellisjännite	V=	36	36
Kapasiteetti			
- 2 607 336 631	Ah	1,3	1,3
- 1 607 A35 02V	Ah	2,0	2,0
Akkukennojen lukumäärä		10	10
<b>Latauslaite</b>		<b>AL 3620 CV Professional</b>	<b>AL 3620 CV Professional</b>
Tuotenumero	EU	2 607 225 657	2 607 225 657
	UK	2 607 225 659	2 607 225 659
	AU	2 607 225 661	2 607 225 661
Latausvirta	A	2,0	2,0
Latausaika (akku purkautunut)			
- 1,3 Ah	min	55	55
- 2,0 Ah	min	69	69
Sallittu latauslämpötila-alue	°C	0 – 45	0 – 45
Paino vastaa EPTA-Procedure 01:2014	kg	0,56	0,56
Suojausluokka		□/II	□/II
* riippuen käytetystä akusta			

Suomi | 101

Akkupensasleikkuri		Advanced HedgeCut 36	AHS 54-20 LI
Latauslaite		AL 3640 CV Professional	AL 3640 CV Professional
Tuotenumero	EU UK AU	2 607 225 099 2 607 225 101 2 607 225 103	2 607 225 099 2 607 225 101 2 607 225 103
Latausvirta	A	4,0	4,0
Latausaika (akku purkautunut)		(80%) 100%	(80%) 100%
- 1,3 Ah	min	(15) 45	(15) 45
- 2,0 Ah	min	(25) 45	(25) 45
Sallittu latauslämpötila-alue	°C	0 - 45	0 - 45
Paino vastaa EPTA-Procedure 01:2014	kg	1,0	1,0
Suojausluokka		□ / II	□ / II

\* riippuen käytetystä akusta

#### ► Älä käytä 4,0 Ah akkua tässä sähkötyökalussa.

### Melu-/täriinätiedot

Melun mittausarvot on määritetty EN 60745-2-15 mukaan. Laitteen tyyppillinen A-painotettu melutaso on: äänen painetaso 67 dB(A); äänen tehotaso 87 dB(A). Epävarmuus K = 3 dB.

#### Käytä kuulonsuojaimia!

Värähtelyn yhteisarvot  $a_n$  (kolmen suunnan vektorisumma) ja epävarmuus K mitattuna EN 60745-2-15 mukaan:  
 $a_n = 2,5 \text{ m/s}^2$ ,  $K = 1,5 \text{ m/s}^2$ .

Näissä ohjeissa mainittu värähtelytaso on mitattu normissa EN 60745 standardoidun mittausmenetelmän mukaisesti ja sitä voidaan käyttää sähkötyökalujen keskinäiseen vertailuun. Se soveltuu myös värähtelyrasituksen väliaikaiseen arviointiin.

Ilmoitettu värähtelytaso vastaa sähkötyökalun pääasiallisia käyttötapoja. Jos sähkötyökalua käytetään kuitenkin muihin käyttötarkoituksiin, erilaisilla lisävarusteilla, poikkeavilla käyttötarvikkeilla tai riittämättömästi huollettuna, silloin värähtelytaso saattaa poiketa ilmoitetusta arvosta. Tämä saattaa kasvattaa koko työaikajakson värähtelyrasitusta huomattavasti.

Värähtelyrasituksen tarkaksi arvioimiseksi tulee huomioida myös ne ajat, jolloin laite on sammutettuna tai tyhjäkäynnillä. Tämä voi selvästi pienentää koko työaikajakson värähtelyrasitusta.

Määrittele tarvittavat lisävarotoimenpiteet käyttäjän suojelemiseksi värähtelyn vaikutuksilta, esimerkiksi: Sähkötyökalujen ja käyttötarvikkeiden huolto, käsien pitäminen lämpiminä, työprosessien organisointi.

### Asennus ja käyttö

Tehtävä	Kuva	Sivu
Vakiovarusteet	1	280
Akun lataus	2	280
Akun asennus	2	280

Tehtävä	Kuva	Sivu
Akun latauksen merkkivalo	3	280
Käynnistys	4	281
Poiskytkentä	4	281
Työskentelyohjeita	5	281
Akun irrotus	6	282
Huolto ja puhdistus	6	282
Kuljetus ja varastointi	7	282
Lisälaitteen valinta	8	282

### Käyttöönotto

#### Turvallisuussyistä

- **Huomio: Pysäytä puutarhalaite ja irrota akku, ennen kuin suoritat säätö- tai puhdistustöitä.**
- **Terät liikkuvat vielä muutama sekunti sen jälkeen, kun pensasleikkuri on sammutettu.**
- **Älä kosketa liikkuvia teriä.**

#### Akun lataus

- **Älä käytä mitään muuta latauslaitetta.** Toimitukseen kuuluva latauslaite on sovitettu puutarhalaiteen sisäänrakennetulle Li-ion-akulle.
- **Ota huomioon verkkojännite!** Virtalähteen jännitteen tulee vastata laitteen tyyppikilvessä olevia tietoja. 230 V merkityjä laitteita voidaan käyttää myös 220 V verkoissa.

Akku on varustettu lämpötilanvalvonnalla, joka sallii lataamisen vain akun lämpötilan ollessa alueella 0 °C... 45 °C. Täten saavutetaan pitkä käyttöikä akulle.

**Huomio:** Akku toimitetaan osittain ladattuna. Jotta akun täysi teho voitaisiin taata, tulee akku ennen ensimmäistä käyttöönottoa ladata täyteen latauslaitteessa.

Litiumioniakkua voidaan ladata milloin vain lyhentämättä akun elinikää. Latauksen keskeytys ei vaurioita akkua.

## 102 | Suomi

"Electronic Cell Protection (ECP)" suojaa litiumioniakkua syväpurkaukselta. Akun tyhjetessä suojakytkentä pysäyttää puutarhalaitteen: puutarhalaitte ei toimi enää.

**⚠ HUOM** Älä enää paina käynnistyskytkintä puutarhalaitteen automaattisen poiskytkennän jälkeen. Akku saattaa vahingoittua.

### Lataustapahtuma

Lataustapahtuma käynnistyy heti, kun latauslaitteen pistotulppa on liitetty pistorasiaan ja akku on asetettu lataussyvennykseen.

Älykkään lataustoiminnan ansiosta akun lataustila tunnustetaan automaattisesti ja akku ladataan aina optimaalisella latausvirralla huomioiden akun lämpötila ja jännite.

Täten akku säästetään ja se pysyy latauslaitteessa aina täydessä latauksessa.

### Pikalataus

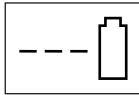

Pikalatauksesta viestittää **vilkkuva vihreä LED-näyttö**.

Акун näyttöelementti: Lataustapahtuman aikana akun 3 vihreää LED:iä syttyy peräkkäin ja sammuu hetkeksi. Akku on täysin ladattu, kun 3 vihreää LED:iä palaa pysyvästi. Noin 5 minuuttia sen jälkeen, kun akku on täysin ladattu, 3 vihreää LED:iä sammuu.

**Huomio:** Pikalataus on mahdollinen vain, jos akun lämpötila on sallitulla latauslämpötila-alueella, katso kappaletta "Tekniset tiedot".

### Akku ladattu



**Vihreän LED-merkkivalon pysyvä valo** osoittaa, että akku on ladattu täyteen. Lisäksi kuuluu n. 2 sekunnin aikana merkkiäänä, joka viestittää akun olevan täysin ladattu.

Akun voi tällöin heti ottaa käyttöön.

Ilman asennettua akku osoittaa **vihreän LED-merkkivalon jatkuva valo**, että pistotulppa on liitetty pistorasiaan ja latauslaitte on käyttövalmis.

### Akun lämpötila on alle 0 °C tai yli 45 °C

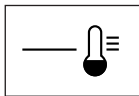

**Punaisen LED-merkkivalon kestovalo** viestittää, että akun lämpötila on pikalatauslämpötila-alueen 0 °C – 45 °C ulkopuolella. Heti, kun sallittu lämpötila-alue on saavutettu, latauslaitte kytkee automaattisesti pikalataukselle.

Jos akku on sallitun latauslämpötila-alueen ulkopuolella, syytyn akkuun punainen LED, kun se asennetaan latauslaitteeseen.

### Lataus ei ole mahdollinen

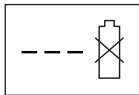

Jos lataustapahtuman aikana syntyy muu häiriö osoitetaan tämä **punaisen LED-merkkivalon vilkkumisella**. Lataustapahtumaa ei voi käynnistää, eikä akun lataaminen ole mahdollista (katso "Vianetsintä").

### Latausohjeita

Jatkuvassa käytössä tai usean peräkkäisen tauottoman latausjakson aikana saattaa latauslaitte lämmetä. Tämä on kuitenkin vaaratonta, eikä se viittaa latauslaitteeseen olevaan tekniseen vikaan.

Laitteen huomattavasti lyhentynyt käyttöaika latauksen jälkeen osoittaa, että akku on loppuunkäytetty ja täytyy vaihtaa uuteen.

Ota huomioon hävitysohjeet.

### Akun jäähditys (Active Air Cooling)

Latauslaitteeseen asennettu tuuletinohjaus valvoo ladattavan akun lämpötilaa. Jos akun lämpötila on yli 30 °C, jäähdytään akku optimaaliseen lämpötilaan tuuletin avulla. Sisäänrakennettu tuuletin aikaansaa tuuletusäänen.

Ellei tuuletin käynnisty, on akun lämpötila sallitulla latauslämpötila-alueella tai tuuletin on viallinen. Tässä tapauksessa akun latausaika pitenee.

### Työskentelyohjeita

#### Leikkuutoiminto

Vaikka hammasaukko sallii oksien leikkaus Ø 20 mm asti, teräpalkin kärki on tarkoitettu Ø 25 mm leikkauksiin asti.

#### Anti-tukkeutumismekanismi

Jos leikkuuterä lukkiutuu vastustuskykyiseen materiaaliin, moottorin kuormitus lisääntyy. Älykäs mikroelektronikka tunnustaa tämän ylikuormitustilanteen ja toistaa monta kertaa moottorin vaihtokytkennän, leikkuuterän tukkeutumisen estämiseksi ja materiaalin leikkaamiseksi.

Tämä kuuluva vaihtokytkentä kestää jopa 3 s.

Leikkaamisen jälkeen puutarhalaitte jatkaa työskentelyä normaalitilassa, tai sitten leikkuuterä jää automaattisesti avattuun asentoon, jos ylikuormitustila jatkuu (esim. jos metalliaindan pala tukkii puutarhalaitteen).

#### Akun asennus ja irrotus

Akussa on kaksi lukitusvaihetta, joiden tulee estää akku irtomasta, jos tahattomasti painaa akun lukkopainiketta. Akun ollessa puutarhalaitteessa, jousi pitää sen paikoillaan.

**Huomio:** Puutarhalaitte toimii ainoastaan, kun molemmat lukitusvaiheet ovat lukkiutuneet.

#### Akun lataustilan näyttö

Akussa on latausvalvontanäyttö, joka osoittaa akun varaustilan. Latausvalvontanäytössä on 3 vihreää LED:iä.

Käynnistä latausvalvontanäyttö painamalla sen painiketta. Noin 5 sekunnin kuluttua latausvalvontanäyttö sammuu itseltään.

Varaustilaa voidaan tarkistaa myös akun ollessa irrotettuna.

LED-merkkivalo	Akun kapasiteetti
3 vihreä LED palaa jatkuvasti	≥ 2/3
2 vihreä LED palaa jatkuvasti	≥ 1/3
1 vihreä LED palaa jatkuvasti	≤ 1/3
1 vihreä LED vilkkuu	Varalla

Jos painiketta painettaessa ei yhtään LED:iä syty, on akku viallinen, ja se täytyy vaihtaa.

Turvallisuussyistä voidaan akun lataustilan tarkistus suorittaa vain puutarhalaitteen ollessa pysähdyksissä.

Lataustapahtuman aikana akun 3 vihreää LED:iä syttyy peräkkäin ja sammuu hetkeksi. Akku on täysin ladattu, kun 3 vihreää LED:iä palaa pysyvästi. Noin 5 minuuttia sen jälkeen, kun akku on täysin ladattu, 3 vihreää LED:iä sammuu.

### Lämpötilavalvonnan näyttö

Punainen lämpötilavalvonnan LED viestittää, että akku tai puutarhalaitteen elektroniikka (asennetulla akulla) ei ole parhaalla lämpötila-alueella. Tässä tapauksessa puutarhalaite ei toimi tai toimii vajaalla teholla.

### Akun lämpötilavalvonta

Punainen LED vilkkuu, kun painat painiketta tai käynnistyskytkintä (kun akku paikallaan): akku on sallitun käyttölämpötila-alueen ulkopuolella.

Yli 70 °C lämpötilassa akku kytkeytyy pois, kunnes se jälleen saavuttaa optimaalisen lämpötila-alueen.

### Akun hoito

Akun optimaalisen hyödyn takaamiseksi, ota huomioon seuraavat ohjeet ja toimenpiteet:

- Suojaa akku kosteudelta ja vedeltä.
- Varastoi akku vain lämpötila-alueella -20 °C ... 50 °C. Älä esim. jätä akkua autoon makaamaan kesällä.
- Älä jätä akkua laitteeseen suoraan auringonpaisteeseen.
- Akun optimaalinen säilytyslämpötila on 5 °C.
- Puhdista akun tuuletusaukot silloin tällöin pehmeällä, puhtaalla ja kuivalla siveltimellä.

Laitteen huomattavasti lyhentynyt käyttöaika latauksen jälkeen osoittaa, että akku on loppuunkäytetty ja täytyy vaihtaa uuteen.

## Vianetsintä



Vian oire	Mahdolliset vikalähteet	Korjaus
Pensasleikkuri ei toimi	Akku on purkautunut	Lataa akku, katso myös akun "Latausohjeita"
	Akku on asennettu väärin	Varmista, että molemmat lukitusvaiheet ovat lukkiutuneet
Pensasleikkuri käy katkonaisesti	Puutarhalaitteen sisäisessä johdotuksessa vika	Hakeudu asiakaspalveluun
	Käynnistyskytkin viallinen	Hakeudu asiakaspalveluun
	Moottorin kiertosuunta vaihtuu jatkuvasti ja pysähtyy n. 3 s kuluttua	katso "Työskentelyohjeet" (Anti-tukautumismekanismi)
Mottori käy, mutta terä ei liiku	Sisäinen vika	Hakeudu asiakaspalveluun
Terät kuumenevat	Terä on tylsä	Anna teroittaa teräpalkki
	Lovia terässä	Anna tarkistaa teräpalkki
	Liikaa kitkaa puuttuvan voitelun takia	Ruiskuta voiteluöljyä terään
Terät eivät liiku	Akku on purkautunut	Lataa akku, katso myös akun "Latausohjeita"
	Puutarhalaite on viallinen	Hakeudu asiakaspalveluun
Voimakas värinä/melu	Puutarhalaite on viallinen	Hakeudu asiakaspalveluun
Leikkuaika latausta kohti on liian lyhyt	Liikaa kitkaa puuttuvan voitelun takia	Ruiskuta voiteluöljyä terään
	Terä on puhdistettava	Puhdista terä
	huono leikkaustekniikka	katso "Työskentelyohjeita" (kuva 5)
	Akku ei ole täydessä latauksessa	Lataa akku, katso myös akun "Latausohjeita"

## 104 | Suomi

Vian oire	Mahdolliset vikälähteet	Korjaus
Terät liikkuvat hitaasti tai anti-tukkeutumismekanismi ei toimi	Akku on purkautunut	Lataa akku, katso myös akun "Latausohjeita"
	Akku on varastoitu sallitun lämpötila-alueen ulkopuolella	Anna akun lämmetä huoneenlämpötilaan (akun sallitun lämpötila-alueen 0 – 45° puitteessa)
Latauslaitteessa oleva LED palaa pysyvästi Lataaminen ei ole mahdollista	Akkua ei ole asennettu tai se on asennettu väärin	Asenna akku latauslaitteeseen oikein
	Akun kosketuspinnat ovat likaisia	Puhdista akun kosketuspinnat esim. asentamalla ja irrottamalla akku useamman kerran, vaihda tarvittaessa akku uuteen
	Akku on viallinen	Vaihda akku uuteen
Latauslaitteessa oleva LED ei pala	Latauslaitteen verkkopistotulppaa ei ole liitetty (oikein)	Liitä pistotulppa (kunnolla) pistorasiaan
	Pistorasia, verkkojohto tai latauslaite on viallinen	Tarkista verkkojännite, anna Bosch-sopimuspuhutteluun tarkistaa latauslaite

## Asiakaspalvelu ja käyttöneuvonta

[www.bosch-garden.com](http://www.bosch-garden.com)

Ilmoita kaikissa kyselyissä ja varaosatilauksissa 10-numeroinen tuotenumero, joka löytyy puutarhalaitteen mallikilvestä.

### Suomi

Robert Bosch Oy  
Bosch-keskushuolto  
Pakkalantie 21 A  
01510 Vantaa  
Voitte tilata varaosat suoraan osoitteesta [www.bosch-pt.fi](http://www.bosch-pt.fi).  
Puh.: 0800 98044  
Faksi: 010 296 1838  
[www.bosch.fi](http://www.bosch.fi)

## Kuljetus

Toimitukseen kuuluvat litiumioniakut ovat vaara-ainelain määräysten alaisia. Käyttäjä saa kuljettaa akkuja kadulla ilman erikoistoimenpiteitä.

Toimitettaessa sivullisen kautta (esim.: lentorahti tai huolinta) on noudatettava pakkausta ja merkintää koskevia erikoisvaatimuksia. Tällöin on lähetyksen valmistelussa ehdottomasti käytettävä vaara-aineasiantuntijaa.

Lähetä akkuja ainoastaan, jos kotelo on vaurioitumaton. Teippaa avoimet liittimet ja pakkaa akku niin, että se ei pääse liikkumaan pakkauksessa.

Ota myös huomioon mahdolliset tarkemmat kansalliset määräykset.

## Hävitys

Sähkötyökalu, lisätarvikkeet ja pakkaukset tulee toimittaa ympäristöystävälliseen uusiokäyttöön.

Älä heitä puutarhalaitteita, latauslaitteita tai akkuja/paristoja talousjätteisiin!

### Vain EU-maita varten:



Eurooppalaisen direktiivin 2012/19/EU mukaan käyttökelvottomat sähkö- ja elektroniikkalaitteet ja eurooppalaisen direktiivin 2006/66/EY mukaan vialliset tai loppuun käytetyt akut/paristot täytyy kerätä erikseen ja toimittaa ympäristöystävälliseen kierrätykseen.

### Akut/paristot:



### Litiumioni:

Katso ohjeita kappaleessa "Kuljetus".

Oikeus teknisiin muutoksiin pidätetään.



## Ελληνικά

### Υποδείξεις ασφαλείας

#### Ερμηνεία των εικονοσυμβόλων



Διαβάστε όλες τις οδηγίες χειρισμού.



Να μη χρησιμοποιείτε το μηχάνημα κήπου υπό βροχή ούτε να το εκθέτετε στη βροχή.



Να αφαιρείτε την μπαταρία από το μηχάνημα κήπου πριν από κάθε εργασία ρύθμισης ή καθαρισμού ή όταν πρόκειται να αφήσετε το μηχάνημα κήπου ανεπιτήρητο.

#### Γενικές υποδείξεις ασφαλείας για ηλεκτρικά εργαλεία

**ΠΡΟΕΙΔΟΠΟΙΗΣΗ** Διαβάστε όλες τις υποδείξεις ασφαλείας και τις οδηγίες.

Αμέλειες κατά την τήρηση των υποδείξεων ασφαλείας και των οδηγιών μπορεί να προκαλέσουν ηλεκτροπληξία, πυρκαγιά ή/και σοβαρούς τραυματισμούς.

**Φυλάξτε όλες τις προειδοποιητικές υποδείξεις και οδηγίες για κάθε μελλοντική χρήση.**

Ο ορισμός «Ηλεκτρικό εργαλείο» που χρησιμοποιείται στις προειδοποιητικές υποδείξεις αναφέρεται σε ηλεκτρικά εργαλεία που τροφοδοτούνται από το ηλεκτρικό δίκτυο (με ηλεκτρικό καλώδιο) καθώς και σε ηλεκτρικά εργαλεία που τροφοδοτούνται από μπαταρία (χωρίς ηλεκτρικό καλώδιο).

#### Ασφάλεια στο χώρο εργασίας

- ▶ Διατηρείτε τον τομέα που εργάζεσθε καθαρό και καλά φωτισμένο. Αταξία ή σκοτεινές περιοχές εργασίας μπορεί να οδηγήσουν σε ατυχήματα.
- ▶ Μην εργάζεσθε με το ηλεκτρικό εργαλείο σε περιβάλλον όπου υπάρχει κίνδυνος έκρηξης, στο οποίο υπάρχουν εύφλεκτα υγρά, αέρια ή σκόνες. Τα ηλεκτρικά εργαλεία δημιουργούν σπινθηρισμό ο οποίος μπορεί να αναφλέξει τη σκόνη ή τις αναθυμιάσεις.
- ▶ Όταν χρησιμοποιείτε το ηλεκτρικό εργαλείο κρατάτε μακριά απ' αυτό τα παιδιά κι άλλα τυχόν παρευρισκόμενα άτομα. Σε περίπτωση απόσπασης της προσοχής σας μπορεί να χάσετε τον έλεγχο του μηχανήματος.

#### Ηλεκτρική ασφάλεια

- ▶ Το φως του ηλεκτρικού εργαλείου πρέπει να ταιριάζει στην πρίζα. Δεν επιτρέπεται με κανέναν τρόπο η μετατροπή του φως. Μη χρησιμοποιείτε προσαρμοστικά φως σε συνδυασμό με γειωμένα ηλεκτρικά εργαλεία. Αμεταποίητα φως και κατάλληλες πρίζες μειώνουν τον κίνδυνο ηλεκτροπληξίας.

- ▶ Αποφεύγετε την επαφή του σώματός σας με γειωμένες επιφάνειες όπως σωλήνες, θερμομαντικά σώματα (καλοριφέρ), κουζίνες ή ψυγεία. Όταν το σώμα σας είναι γειωμένο αυξάνεται ο κίνδυνος ηλεκτροπληξίας.
- ▶ Μην εκθέτετε τα μηχανήματα στη βροχή ή την υγρασία. Η διείσδυση νερού σ' ένα ηλεκτρικό εργαλείο αυξάνει τον κίνδυνο ηλεκτροπληξίας.
- ▶ Μη χρησιμοποιείτε το ηλεκτρικό καλώδιο για να μεταφέρετε ή να αναρτήσετε το ηλεκτρικό εργαλείο, ή για να βγάλετε το φως από την πρίζα. Κρατάτε το ηλεκτρικό καλώδιο μακριά από υπερβολικές θερμοκρασίες, κοφτερές ακμές και/ή από κινητά εξαρτήματα. Τυχόν χαλασμένα ή περιπλεγμένα ηλεκτρικά καλώδια αυξάνουν τον κίνδυνο ηλεκτροπληξίας.
- ▶ Όταν εργάζεσθε μ' ένα ηλεκτρικό εργαλείο στο ύπαιθρο να χρησιμοποιείτε καλώδια επιμήκυνσης (μπαλαντέζες) που είναι κατάλληλα και για χρήση στο ύπαιθρο. Η χρήση καλωδίων επιμήκυνσης κατάλληλων για υπαίθριους χώρους ελαττώνει τον κίνδυνο ηλεκτροπληξίας.
- ▶ Όταν η χρήση του ηλεκτρικού εργαλείου σε υγρό περιβάλλον είναι αναπόφευκτη, τότε χρησιμοποιήστε έναν προστατευτικό διακόπτη διαρροής (διακόπτη FI/RCD). Η χρήση ενός προστατευτικού διακόπτη διαρροής ελαττώνει τον κίνδυνο ηλεκτροπληξίας.

#### Ασφάλεια προσώπων

- ▶ Να είστε πάντοτε προσεκτικός/προσεκτική, να δίνετε προσοχή στην εργασία που κάνετε και να χειρίζεστε το μηχάνημα με περίσκεψη. Μη χρησιμοποιήσετε ένα ηλεκτρικό εργαλείο όταν είστε κουρασμένος/κουρασμένη ή όταν βρίσκεστε υπό την επήρεια ναρκωτικών, οιονοπέυματος ή φαρμάκων. Μια στιγμήα απόσπαση κατά το χειρισμό του ηλεκτρικού εργαλείου μπορεί να οδηγήσει σε σοβαρούς τραυματισμούς.
- ▶ Φοράτε έναν κατάλληλο για σας προστατευτικό εξοπλισμό και πάντοτε προστατευτικά γυαλιά. Όταν φοράτε έναν κατάλληλο προστατευτικό εξοπλισμό όπως μάσκα προστασίας από σκόνη, αντολισθητικά υποδήματα ασφαλείας, προστατευτικό κράνος ή ωπασπίδες, ανάλογα με το εκάστοτε εργαλείο και τη χρήση του, ελαττώνεται ο κίνδυνος τραυματισμών.
- ▶ Αποφεύγετε την αθέλητη εκκίνηση. Βεβαιωθείτε ότι το ηλεκτρικό εργαλείο έχει αποσυντεθεί πριν το συνδέσετε με το ηλεκτρικό δίκτυο ή με την μπαταρία καθώς και πριν το παραλάβετε ή το μεταφέρετε. Όταν μεταφέρετε το ηλεκτρικό εργαλείο έχοντας το δάχτυλό σας στο διακόπτη ή όταν συνδέσετε το μηχάνημα με την πηγή ρεύματος όταν αυτό είναι ακόμη στη θέση ON, τότε δημιουργείται κίνδυνος τραυματισμών.
- ▶ Αφαιρείτε από τα ηλεκτρικά εργαλεία τυχόν συναρμολογημένα εργαλεία ρύθμισης ή κλειδιά πριν θέσετε το ηλεκτρικό εργαλείο σε λειτουργία. Ένα εργαλείο ή κλειδί συναρμολογημένο σ' ένα περιστρεφόμενο τμήμα ενός μηχανήματος μπορεί να οδηγήσει σε τραυματισμούς.

## 106 | Ελληνικά

- ▶ **Μην υπερεκτιμάτε τον εαυτό σας. Φροντίζετε για την ασφαλή στάση του σώματός σας και διατηρείτε πάντοτε την ισορροπία σας.** Έτσι μπορείτε να ελέγχετε καλύτερα το μηχάνημα σε περιπτώσεις απροσδόκητων περιστάσεων.
- ▶ **Φοράτε κατάλληλα ενδύματα. Μη φοράτε φαριδιά ρούχα ή κοσμήματα. Κρατάτε τα μαλλιά σας, τα ρούχα σας και τα γάντια σας μακριά από κινούμενα εξαρτήματα.** Χαλαρή ενδυμασία, κοσμήματα ή μακριά μαλλιά μπορεί να εμπλακούν στα κινούμενα εξαρτήματα.
- ▶ **Όταν υπάρχει η δυνατότητα συναρμολόγησης διατάξεων αναρρόφησης ή συλλογής σκόνης, βεβαιωθείτε ότι αυτές είναι συνδεδεμένες με το μηχάνημα καθώς και ότι χρησιμοποιούνται σωστά.** Η χρήση μιας αναρρόφησης σκόνης μπορεί να ελαττώσει τον κίνδυνο που προκαλείται από τη σκόνη.

### Επιμελής χειρισμός και χρήση ηλεκτρικών εργαλείων

- ▶ **Μην υπερφορτώνετε το μηχάνημα. Χρησιμοποιείτε για την εκάστοτε εργασία το ηλεκτρικό εργαλείο που προορίζεται γι' αυτήν.** Με το κατάλληλο ηλεκτρικό εργαλείο εργάζεστε καλύτερα και ασφαλέστερα στην αναφερόμενη περιοχή ισχύος.
- ▶ **Μη χρησιμοποιήσετε ποτέ ένα μηχάνημα που έχει χαλασμένο διακόπτη.** Ένα ηλεκτρικό εργαλείο που δεν μπορείτε πλέον να το θέσετε σε λειτουργία και/ή εκτός λειτουργίας είναι επικίνδυνο και πρέπει να επισκευαστεί.
- ▶ **Βγάλτε το φως από την πρίζα και/ή αφαιρέστε την μπαταρία πριν διεξάγετε στο μηχάνημα μια οποιαδήποτε εργασία ρύθμισης, πριν αλλάξετε ένα εξάρτημα ή όταν πρόκειται να διαφυλάξετε/να αποθηκεύσετε το μηχάνημα.** Αυτά τα προληπτικά μέτρα ασφαλείας μειώνουν τον κίνδυνο από τυχόν αθέλητη εκκίνηση του ηλεκτρικού εργαλείου.
- ▶ **Διαφυλάγετε τα ηλεκτρικά εργαλεία που δε χρησιμοποιείτε μακριά από παιδιά. Μην επιτρέψετε τη χρήση του μηχανήματος σε άτομα που δεν είναι εξοικειωμένα μ' αυτό ή δεν έχουν διαβάσει τις παρούσες οδηγίες.** Τα ηλεκτρικά εργαλεία είναι επικίνδυνα όταν χρησιμοποιούνται από άπειρα πρόσωπα.
- ▶ **Να περιποιείστε προσεκτικά το ηλεκτρικό εργαλείο. Ελέγχετε, αν τα κινούμενα εξαρτήματα λειτουργούν άψογα, χωρίς να μπλοκάρουν, ή μήπως έχουν σπάσει ή φθαρεί τυχόν εξαρτήματα τα οποία επηρεάζουν τον τρόπο λειτουργίας του ηλεκτρικού εργαλείου. Δώστε αυτά τα χαλασμένα εξαρτήματα για επισκευή πριν τα ξαναχρησιμοποιήσετε.** Η κακή συντήρηση των ηλεκτρικών εργαλείων αποτελεί αιτία πολλών ατυχημάτων.
- ▶ **Διατηρείτε τα εργαλεία κοπής κοφτερά και καθαρά.** Προσεκτικά συντηρημένα κοπτικά εργαλεία σφηνώνουν δυσκολότερα και οδηγούνται ευκολότερα.
- ▶ **Χρησιμοποιείτε τα ηλεκτρικά εργαλεία, εξαρτήματα, παρελκόμενα εργαλεία κτλ. σύμφωνα με τις παρούσες οδηγίες. Λαμβάνετε επίσης υπόψη σας τις εκάστοτε συνθήκες και την υπό εκτέλεση εργασία.** Η χρησιμοποίηση των ηλεκτρικών εργαλείων για εργασίες που δεν προβλέπονται γι' αυτά μπορεί να δημιουργήσει επικίνδυνες καταστάσεις.

### Προσεκτικός χειρισμός και χρήση εργαλείων μπαταρίας

- ▶ **Φορτίζετε τις μπαταρίες μόνο με φορτιστές που προτείνονται από τον κατασκευαστή.** Ένας φορτιστής που είναι κατάλληλος μόνο για ένα συγκεκριμένο τύπο μπαταριών δημιουργεί κίνδυνο πυρκαγιάς όταν χρησιμοποιηθεί για άλλες μπαταρίες.
- ▶ **Χρησιμοποιείτε στα ηλεκτρικά εργαλεία μόνο μπαταρίες που προορίζονται γι' αυτά.** Η χρήση άλλων μπαταριών μπορεί να οδηγήσει σε τραυματισμούς και να δημιουργήσει κίνδυνο πυρκαγιάς.
- ▶ **Κρατάτε τις μπαταρίες που δε χρησιμοποιείτε μακριά από συνδετήρες χαρτίων, νομίσματα, κλειδιά, καρφιά, βίδες κι άλλα μικρά μεταλλικά αντικείμενα που μπορούν να βραχυκυκλώσουν τις επαφές της μπαταρίας.** Ένα βραχυκύκλωμα των επαφών της μπαταρίας μπορεί να προκαλέσει τραυματισμούς ή φωτιά.
- ▶ **Μια τυχόν εσφαλμένη χρήση μπορεί να οδηγήσει σε διαρροή υγρών από την μπαταρία. Αποφεύγετε κάθε επαφή μ' αυτά. Σε περίπτωση τυχαίας επαφής ξεπλύνετε καλά με νερό. Σε περίπτωση που τα υγρά θα έρθουν σε επαφή με τα μάτια, πρέπει να ζητήσετε επίσης και ιατρική βοήθεια.** Διαρρέοντα υγρά μπαταρίας μπορεί να οδηγήσουν σε ερεθισμό του δέρματος ή σε εγκαύματα.

### Service

- ▶ **Δώστε το ηλεκτρικό εργαλείο σας για επισκευή από άριστα εκπαιδευμένο προσωπικό και με γνήσια ανταλλακτικά.** Έτσι εξασφαλίζετε τη διατήρηση της ασφάλειας του μηχανήματος.

### Υποδείξεις ασφαλείας για θαμνοκόπτες

- ▶ **Να κρατάτε όλα τα μέλη του σώματός σας μακριά από τα μαχαίρια κοπής. Μην προσπαθήσετε να αφαιρέσετε το κομμένο υλικό ή να συγκρατήσετε το υπό κοπή υλικό όταν τα μαχαίρια κινούνται. Να αφαιρέτε τυχόν σφηνωμένο υπό κοπή/κομμένο υλικό μόνο όταν το μηχάνημα κήπου έχει τεθεί εκτός λειτουργίας.** Μια και μόνη στιγμή απροσεξίας όταν χρησιμοποιείτε το θαμνοκόπτη μπορεί να οδηγήσει σε σοβαρούς τραυματισμούς.
- ▶ **Να μεταφέρετε το θαμνοκόπτη κρατώντας το από τη λαβή και μόνο όταν τα μαχαίρια είναι ακινητοποιημένα. Να τοποθετείτε το προστατευτικό κάλυμμα πριν μεταφέρετε ή πριν διαφυλάξετε/αποθηκεύσετε το θαμνοκόπτη.** Ο προσεκτικός χειρισμός του μηχανήματος κήπου μειώνει τον κίνδυνο τραυματισμών από το μαχαίρι.
- ▶ **Να κρατάτε το ηλεκτρικό εργαλείο μόνο από τις μονωμένες επιφάνειες συγκράτησης, επειδή το μαχαίρι κοπής μπορεί να έρθει σε επαφή με μη ορατές ηλεκτρικές γραμμές.** Η επαφή του μαχαίριου κοπής με μια ηλεκτροφόρα γραμμή μπορεί να θέσει τα μεταλλικά τμήματα του μηχανήματος επίσης υπό τάση και να οδηγήσει έτσι σε ηλεκτροπληξία.

### Συμπληρωματικές προειδοποιητικές υποδείξεις

- ▶ Αυτό το μηχάνημα δεν προορίζεται για να το χειρίζονται άτομα (συμπεριλαμβανομένων και παιδιών) με περιορισμένες ψυχικές, νοητικές ή πνευματικές ικανότητες ή με ελλιπή σχετική πείρα και/ή ελλιπείς γνώσεις, εκτός αν θα επιτηρούνται από ένα αρμόδιο για την ασφάλειά τους άτομο ή θα λαμβάνουν από αυτό οδηγίες, πως πρέπει να χειρίζονται το μηχάνημα.  
Τα παιδιά πρέπει να επιτηρούνται για να εξασφαλιστεί ότι δεν θα παίξουν με το μηχάνημα.
- ▶ **Όταν εργάζεστε να κρατάτε το ηλεκτρικό εργαλείο καλά και με τα δυο σας χέρια και να φροντίζετε για την ασφαλή θέση του σώματός σας.** Το ηλεκτρικό εργαλείο οδηγείται ασφαλέστερα όταν το κρατάτε και με τα δυο σας χέρια.
- ▶ **Πριν αρχίσετε την εργασία σας με το μηχάνημα βεβαιωθείτε ότι έχουν συναρμολογηθεί όλες οι προστατευτικές διατάξεις και λαβές.** Μην προσπαθήσετε ποτέ να θέσετε σε λειτουργία ένα μηχάνημα που δεν είναι τελείως συναρμολογημένο ή/και δεν εκπληρώνει τις εγκριμένες προδιαγραφές.
- ▶ **Πριν αρχίσετε την εργασία σας να λαδώνετε πάντοτε τη δοκό μαχαιριών με σπρέι συντήρησης.**
- ▶ **Πριν αποθέσετε το ηλεκτρικό εργαλείο περιμένετε πρώτα να σταματήσει εντελώς να κινείται.**
- ▶ Όταν το μηχάνημα κήπου λειτουργεί δεν επιτρέπεται να παρευρίσκονται άλλα άτομα ή ζώα σε ακτίνα 3 μέτρων. Στην περιοχή εργασίας ο χειριστής φέρει την ευθύνη για τυχόν παρευρισκόμενα τρίτα άτομα.
- ▶ Μην πιάσετε ποτέ το θαμνοκόπτη από τη δοκό μαχαιριών.
- ▶ Μην επιτρέψετε ποτέ σε παιδιά ή σε πρόσωπα που δεν είναι εξοικειωμένα με τις παρούσες οδηγίες να χρησιμοποιήσουν το θαμνοκόπτη. Οι εκάστοτε εθνικές διατάξεις μπορεί να περιορίζουν την ηλικία του χειριστή.
- ▶ Μην διεξάγετε ποτέ καμιά κοπή όταν άμεσα κοντά στο μηχάνημα βρίσκονται άλλα άτομα, ιδιαίτερα παιδιά ή κατοικίδια ζώα.
- ▶ Ο χειριστής ή ο χρήστης ευθύνονται για τυχόν ατυχήματα ή ζημιές σε ανθρώπους ή την περιουσία τους.
- ▶ Μην χρησιμοποιείτε το θαμνοκόπτη όταν είστε ξιπόλητοι ή όταν φοράτε ανοιχτά σανδάλια. Να φοράτε πάντοτε στερεά παπούτσια και μακριά παντελόνια. Σας συμβουλεύουμε να φοράτε επίσης ανθεκτικά γάντια, αντιολισθητικά παπούτσια και προστατευτικά γυαλιά. Να μην φοράτε κοσμήματα που μπορεί να μπλεχτούν στα κινούμενα εξαρτήματα του μηχανήματος.
- ▶ Να επιθεωρείτε προσεκτικά τον υπό κοπή θάμνο/φράχτη και να απομακρύνετε όλα τα σύρματα και τα άλλα ξένα αντικείμενα.
- ▶ Πριν από κάθε χρήση να βεβαιώνετε ότι τα μαχαίρια, οι βίδες των μαχαιριών και τα άλλα εξαρτήματα του μηχανισμού κοπής δεν είναι φθαρμένα ή χαλασμένα. Μην εργαστείτε ποτέ με χαλασμένο ή πολύ ισχυρά φθαρμένο μηχανισμό κοπής.
- ▶ Εξοικειωθείτε με το χειρισμό του θαμνοκόπτη. Έτσι, σε περίπτωση ανάγκης, θα μπορέσετε να τον σταματήσετε αμέσως.

- ▶ Να εργάζεστε μόνο υπό το φως της ημέρας ή υπό καλό τεχνητό φως.
- ▶ Μην χρησιμοποιήσετε ποτέ το θαμνοκόπτη όταν οι προστατευτικές του διατάξεις έχουν χαλάσει ή δεν είναι συναρμολογημένες.
- ▶ Όταν εργάζεστε να βεβαιώνετε ότι έχουν συναρμολογηθεί όλες οι λαβές που περιέχονται στη συσκευασία καθώς και οι προστατευτικές διατάξεις. Μην προσπαθήσετε ποτέ να θέσετε σε λειτουργία έναν ελλιπώς συναρμολογημένο θαμνοκόπτη ή ένα θαμνοκόπτη που έχει υποστεί μη επιτρεπές αλλαγές.
- ▶ Μην κρατήσετε ποτέ το θαμνοκόπτη από την προστατευτική του διάταξη.
- ▶ Όταν εργάζεστε με το θαμνοκόπτη να παίρνετε πάντοτε μια σταθερή στάση και να διατηρείτε την ισορροπία σας, ιδιαίτερα όταν χρησιμοποιείτε σκαλωσιές ή σκάλες.
- ▶ Να συνευθύνετε το γύρω χώρο σας και να είστε προετοιμασμένος/προετοιμασμένη να αντιμετωπίσετε επικίνδυνες καταστάσεις τις οποίες ενδεχομένως δεν θα μπορέσετε αντιληφθείτε όταν εργάζεστε.
- ▶ Να βεβαιώνετε ότι κάθονται γερά και ασφαλώς όλα τα παξιμάδια, οι πύροι και οι βίδες. Έτσι έχετε την εγγύηση ότι ο θαμνοκόπτης λειτουργεί ασφαλώς.
- ▶ Να αποθηκεύετε το θαμνοκόπτη σε έναν στεγνό, υψηλό και κλειστό χώρο, απρόσιτο στα παιδιά.
- ▶ Για λόγους ασφαλείας να αντικαθιστάτε τυχόν φθαρμένα ή χαλασμένα εξαρτήματα.
- ▶ Μην προσπαθήσετε ποτέ να επισκευάσετε το μηχάνημα κήπου, εκτός αν διαθέτετε την απαραίτητη εκπαίδευση.
- ▶ Να βεβαιώνετε ότι τα ανταλλακτικά προέρχονται από την Bosch.

### Υποδείξεις για τον άριστο χειρισμό της μπαταρίας

- ▶ **Πριν την τοποθέτηση της μπαταρίας να βεβαιώνετε ότι το μηχάνημα κήπου είναι απενεργοποιημένο.** Η τοποθέτηση της μπαταρίας στο μηχάνημα κήπου, όταν αυτό είναι ενεργοποιημένο, μπορεί να οδηγήσει σε ατυχήματα.
  - ▶ **Να χρησιμοποιείτε μόνο μπαταρίες που προορίζονται για αυτό το μηχάνημα κήπου.** Η χρήση διαφορετικών μπαταριών μπορεί να γίνει αιτία απρόσιτο και πυρκαγιάς.
  - ▶ **Μην ανοίγετε την μπαταρία.** Υπάρχει κίνδυνος βραχυκυκλώματος.
-  **Να προστατεύετε την μπαταρία από υπερβολικές θερμοκρασίες, π. χ. ακόμη και από συνεχή ηλιακή ακτινοβολία, φωτιά, νερό και υγρασία.**  
Υπάρχει κίνδυνος έκρηξης.
- ▶ **Σε περίπτωση βλάβης ή/και αντικανονικής χρήσης της μπαταρίας μπορεί να εξέλθουν αναθυμιάσεις από την μπαταρία. Αφήστε να μπει φρέσκος αέρας και επισκεφτείτε ένα γιατρό αν αισθανθείτε ενοχλήσεις.** Οι αναθυμιάσεις μπορεί να ερεθίσουν τις αναπνευστικές οδούς.

## 108 | Ελληνικά

- ▶ **Να χρησιμοποιείτε την μπαταρία μόνο σε συνδυασμό με το προϊόν της Bosch που αποκτήσατε.** Μόνο έτσι προστατεύεται η μπαταρία από μια ενδεχόμενη επικίνδυνη υπερφόρτωση.
- ▶ **Η μπαταρία μπορεί να υποστεί ζημιά από αιχμηρά αντικείμενα, όπως π. χ. καρφί ή κατσαβίδι ή από εξωτερική άσκηση δύναμης.** Μπορεί να προκληθεί ένα εσωτερικό βραχυκύκλωμα με αποτέλεσμα την ανάφλεξη, την εμφάνιση καπνού, την έκρηξη ή την υπερθέρμανση της μπαταρίας.
- ▶ **Μη βραχυκυκλώνετε την μπαταρία.** Υπάρχει κίνδυνος έκρηξης.
- ▶ Να προστατεύετε την μπαταρία από υγρασία και νερό.
- ▶ Να αποθηκεύετε την μπαταρία μόνο μέσα σε μια περιοχή θερμοκρασίας από -20 °C έως 50 °C. Το καλοκαίρι να μην αφήνετε για παράδειγμα την μπαταρία μέσα στο αυτοκίνητο.
- ▶ Να καθαρίζετε κάπου-κάπου τις σχισμές αερισμού της μπαταρίας με ένα μαλακό, καθαρό και στεγνό πινέλο.

## Υποδείξεις ασφαλείας για φορτιστές



**Διαβάστε όλες τις υποδείξεις ασφαλείας και τις οδηγίες.** Αμέλειες κατά την τήρηση των υποδείξεων

ασφαλείας και των οδηγιών μπορεί να προκαλέσουν ηλεκτροπληξία, πυρκαγιά ή/και σοβαρούς τραυματισμούς.

**Διαφυλάξτε καλά αυτές τις οδηγίες.**

Να χρησιμοποιείτε το φορτιστή μόνο όταν είσαστε σε θέση να εκτιμήσετε πλήρως όλες τις λειτουργίες του και να τις εκτελέσετε χωρίς περιορισμούς ή όταν θα έχετε λάβει ανάλογες οδηγίες.

- ▶ **Αυτός ο φορτιστής δεν προβλέπεται για χρήση από παιδιά και άτομα με περιορισμένες φυσικές, αισθητήριες ή διανοητικές ικανότητες ή με έλλειψη εμπειρίας και ανεπαρκείς γνώσεις.** Αυτός ο φορτιστής μπορεί να χρησιμοποιηθεί από παιδιά από 8 ετών και πάνω καθώς και από άτομα με περιορισμένες φυσικές, αισθητήριες ή διανοητικές ικανότητες ή με έλλειψη εμπειρίας

**και ανεπαρκείς γνώσεις, όταν επιβλέπονται από ένα υπεύθυνο για την ασφάλειά τους άτομο ή έχουν από αυτό καθοδηγηθεί σχετικά με την ασφαλή εργασία με το φορτιστή και τους συνυφασμένους με αυτή κινδύνους.** Διαφορετικά υπάρχει κίνδυνος λαθεμένου χειρισμού και τραυματισμού.

- ▶ **Επιβλέπετε τα παιδιά κατά τη χρήση, τον καθαρισμό και τη συντήρηση.** Έτσι εξασφαλίζεται, ότι τα παιδιά δε θα παίξουν με το φορτιστή.
- ▶ **Φορτίζετε μόνο μπαταρίες ιόντων λιθίου Bosch από μια χωρητικότητα 1,3 Ah (από 10 στοιχεία μπαταρίας).** Η τάση της μπαταρίας πρέπει να ταιριάζει με την τάση φόρτισης μπαταρίας του φορτιστή. **Μη φορτίσετε καμία μη επαναφορτιζόμενη μπαταρία.** Διαφορετικά υπάρχει κίνδυνος πυρκαγιάς και έκρηξης.



**Μην εκθέτετε τη συσκευή στη βροχή και την υγρασία.** Η διείσδυση νερού σ' ένα φορτιστή αυξάνει τον κίνδυνο ηλεκτροπληξίας.

- ▶ **Φορτίστε μόνο μπαταρίες ιόντων λιθίου Bosch.** Η τάση της μπαταρίας πρέπει να ταιριάζει με την τάση φόρτισης της μπαταρίας του φορτιστή. Διαφορετικά υπάρχει κίνδυνος πυρκαγιάς και έκρηξης.
- ▶ **Διατηρείτε το φορτιστή καθαρό.** Η ρύπανση της συσκευής δημιουργεί κίνδυνο ηλεκτροπληξίας.
- ▶ **Ελέγχετε πριν από κάθε χρήση το φορτιστή, το ηλεκτρικό καλώδιο και το φις.** Μη χρησιμοποιήσετε το φορτιστή σε περίπτωση που θα εξακριβώσετε κάποιες βλάβες ή ζημιές. Μη ανοίξετε ο ίδιος/η ίδια το φορτιστή αλλά δώστε τον οπωσδήποτε σε ειδικά εκπαιδευμένο τεχνικό προσωπικό για να τον επισκευάσει με γνώση εξαρτήματα. Χαλασμένοι φορτιστές, καλώδια και φις αυξάνουν τον κίνδυνο ηλεκτροπληξίας.
- ▶ **Μην αφήσετε το φορτιστή να λειτουργήσει επάνω σε μια εύφλεκτη επιφάνεια (π.χ. χαρτί, υφάσματα κτλ.) ή μέσα σε εύφλεκτο περιβάλλον.** Δημιουργείται κίνδυνος πυρκαγιάς εξαιτίας της θέρμανσης του φορτιστή.
- ▶ **Μην καλύπτετε τις σχισμές αερισμού του φορτιστή.** Διαφορετικά μπορεί να υπερθερμανθεί ο φορτιστής και να μη λειτουργεί πλέον σωστά.

## Συντήρηση

- ▶ **Να αφαιρείτε την μπαταρία από το μηχάνημα κήπου πριν από κάθε εργασία ρύθμισης ή καθαρισμού ή όταν πρόκειται να αφήσετε το μηχάνημα κήπου ανεπιτήρητο.** Να φοράτε πάντοτε γάντια κηπουρικής όταν βάζετε τα χέρια σας στην περιοχή των μαχαιριών ή όταν εργάζεστε.
- ▶ **Να διατηρείτε το μηχάνημα κήπου καθαρό για να μπορείτε να εργάζεστε καλά και ασφαλώς.**
- ▶ Να ελέγχετε το μηχάνημα κήπου και για λόγους ασφαλείας να αντικαθιστάτε τυχόν φθαρμένα ή/και χαλασμένα εξαρτήματα.
- ▶ Να βεβαιώνετε ότι κάθονται γερά και ασφαλώς όλα τα παξιμάδια, οι πείροι και οι βίδες. Έτσι έχετε την εγγύηση ότι το μηχάνημα κήπου λειτουργεί ασφαλώς.
- ▶ Να βεβαιώνετε ότι τα ανταλλακτικά προέρχονται από την Bosch.
- ▶ Πριν αποθηκεύσετε το μηχάνημα κήπου να λαδώνετε πάντοτε τη δοκό μαχαιριών με σπρέι συντήρησης.
- ▶ **Πριν αρχίσετε την εργασία σας να λαδώνετε πάντοτε τη δοκό μαχαιριών με σπρέι συντήρησης.**

## Σύμβολα

Τα σύμβολα που ακολουθούν είναι σημαντικά για την ανάγνωση και την κατανόηση των οδηγιών χρήσης. Παρακαλούμε να αποτυπώσετε στο μυαλό σας τα σύμβολα και τη σημασία τους. Η σωστή ερμηνεία των συμβόλων συμβάλλει στον καλύτερο και ασφαλέστερο χειρισμό του μηχανήματος κήπου.

### Σύμβολο

### Σημασία



Φορέστε προστατευτικά γάντια



Φορέστε προστατευτικά γυαλιά



Κατεύθυνση κίνησης



Κατεύθυνση αντίδρασης



Βάρος



Θέση σε λειτουργία



Θέση εκτός λειτουργίας

click!

Αισθητός ήχος



Απαγορευμένη ενέργεια



Εξαρτήματα/Ανταλλακτικά

## Χρήση σύμφωνα με τον προορισμό

Το μηχάνημα προορίζεται για την κοπή και το κλάδεμα φραχτών και θάμνων στον κήπο του σπιτιού σας ή σε ερασιτεχνικούς (χόμπι) κήπους.

## Τεχνικά χαρακτηριστικά

Θαμνοκόπτης μπαταρίας		Advanced HedgeCut 36	AHS 54-20 LI
Αριθμός ευρετηρίου		3 600 H4A 100	3 600 H4A 100
Αριθμός εμβολισμών χωρίς φορτίο	min <sup>-1</sup>	2000	2000
Μήκος κοπής	mm	540	540
Απόσταση μαχαιριών	mm	20	20
Βάρος σύμφωνα με EPTA-Procedure 01:2014	kg	3,5/3,6*	3,5/3,6*
Αριθμός σειράς	βλέπε την πινακίδα κατασκευαστή στο μηχάνημα κήπου		
<b>Μπαταρία</b>		<b>Ιόντων λιθίου</b>	<b>Ιόντων λιθίου</b>
Αριθμός ευρετηρίου			
- 1,3 Ah		2 607 336 631	2 607 336 631
- 2,0 Ah		1 607 A35 02V	1 607 A35 02V
Ονομαστική τάση	V=	36	36
Χωρητικότητα			
- 2 607 336 631	Ah	1,3	1,3
- 1 607 A35 02V	Ah	2,0	2,0
Αριθμός των στοιχείων μπαταρίας		10	10

\* εξαρτάται από την μπαταρία που χρησιμοποιείται

110   Ελληνικά			
Θαμνοκόπτης μπαταρίας		Advanced HedgeCut 36	AHS 54-20 LI
<b>Φορτιστής</b>		<b>AL 3620 CV Professional</b>	<b>AL 3620 CV Professional</b>
Αριθμός ευρετηρίου	EU	2 607 225 657	2 607 225 657
	UK	2 607 225 659	2 607 225 659
	AU	2 607 225 661	2 607 225 661
Ρεύμα φόρτισης	A	2,0	2,0
Χρόνος φόρτισης (άδεια μπαταρία)			
- 1,3 Ah	min	55	55
- 2,0 Ah	min	69	69
Εγκριμένη περιοχή θερμοκρασίας	°C	0 – 45	0 – 45
Βάρος σύμφωνα με EPTA-Procedure 01:2014	kg	0,56	0,56
Κατηγορία μόνωσης		□ / II	□ / II
<b>Φορτιστής</b>		<b>AL 3640 CV Professional</b>	<b>AL 3640 CV Professional</b>
Αριθμός ευρετηρίου	EU	2 607 225 099	2 607 225 099
	UK	2 607 225 101	2 607 225 101
	AU	2 607 225 103	2 607 225 103
Ρεύμα φόρτισης	A	4,0	4,0
Χρόνος φόρτισης (άδεια μπαταρία)		(80 %) 100 %	(80 %) 100 %
- 1,3 Ah	min	(15) 45	(15) 45
- 2,0 Ah	min	(25) 45	(25) 45
Εγκριμένη περιοχή θερμοκρασίας	°C	0 – 45	0 – 45
Βάρος σύμφωνα με EPTA-Procedure 01:2014	kg	1,0	1,0
Κατηγορία μόνωσης		□ / II	□ / II

\* εξαρτάται από την μπαταρία που χρησιμοποιείται

► **Μην χρησιμοποιήσετε την μπαταρία 4,0 Ah μ' αυτό το ηλεκτρικό εργαλείο.**

## Πληροφορίες για θόρυβο και δονήσεις

Τιμές εκπομπής θορύβου, υπολογισμένες κατά EN 60745-2-15.

Η χαρακτηριστική στάθμη θορύβου της συσκευής εξακριβώθηκε σύμφωνα με την καμπύλη A και ανέρχεται σε: Στάθμη ακουστικής πίεσης 67 dB (A). Στάθμη ακουστικής ισχύος 87 dB (A). Ανασφάλεια μέτρησης K = 3 dB.

### Φοράτε ωτασπίδες!

Οι συνολικές τιμές κραδασμών  $a_h$  (άθροισμα ανυσμάτων τριών κατευθύνσεων) και ανασφάλεια K εξακριβώθηκαν σύμφωνα με το πρότυπο EN 60745-2-15:

$$a_h = 2,5 \text{ m/s}^2, K = 1,5 \text{ m/s}^2.$$

Η στάθμη κραδασμών που αναφέρεται σ' αυτές τις οδηγίες έχει μετρηθεί σύμφωνα με μια διαδικασία μέτρησης τυποποιημένη στο πρότυπο EN 60745 και μπορεί να χρησιμοποιηθεί για τη σύγκριση διαφόρων ηλεκτρικών εργαλείων. Είναι επίσης κατάλληλη για έναν προσωρινό υπολογισμό της επιβάρυνσης από τους κραδασμούς.

Η στάθμη κραδασμών που αναφέρεται αντιπροσωπεύει τις βασικές χρήσεις του ηλεκτρικού εργαλείου. Σε περίπτωση όμως που το ηλεκτρικό εργαλείο χρησιμοποιηθεί για άλλες εφαρμογές, με διαφορετικά ή αποκλίνοντα εξαρτήματα ή χωρίς επαρκή συντήρηση, τότε η στάθμη κραδασμών μπορεί να αποκλίνει και αυτή. Αυτό μπορεί να αυξήσει σημαντικά την επιβάρυνση από τους κραδασμούς κατά τη συνολική διάρκεια ολόκληρου του χρονικού διαστήματος που εργάζεσθε. Για την ακριβή εκτίμηση της επιβάρυνσης από τους κραδασμούς θα πρέπει να λαμβάνονται επίσης υπόψη και οι χρόνοι κατά τη διάρκεια των οποίων το εργαλείο βρίσκεται εκτός λειτουργίας ή λειτουργεί, χωρίς όμως στην πραγματικότητα να χρησιμοποιείται. Αυτό μπορεί να μειώσει σημαντικά την επιβάρυνση από τους κραδασμούς κατά τη διάρκεια ολόκληρου του χρονικού διαστήματος που εργάζεσθε. Γι' αυτό, πριν αρχίσει η δράση των κραδασμών, πρέπει να καθορίζετε συμπληρωματικά μέτρα ασφαλείας για την προστασία του χειριστή όπως: Συντήρηση του ηλεκτρικού εργαλείου και των εξαρτημάτων που χρησιμοποιείτε, διατήρηση ζεστών των χεριών, οργάνωση της εκτέλεσης των διάφορων εργασιών.

## Συναρμολόγηση και λειτουργία

Στόχος ενέργειας	Εικόνα	Σελίδα
Περιεχόμενο συσκευασίας	1	280
Φόρτιση μπαταρίας	2	280
Τοποθέτηση της μπαταρίας	2	280
Ένδειξη φόρτισης μπαταρίας	3	280
Θέση σε λειτουργία	4	281
Θέση εκτός λειτουργίας	4	281
Υποδείξεις εργασίας	5	281
Αφαίρεση μπαταρίας	6	282
Συντήρηση και καθαρισμός	6	282
Αποθήκευση/Διαφύλαξη και μεταφορά	7	282
Επιλογή εξαρτημάτων/παρελκομένων	8	282

## Θέση σε λειτουργία

### Για την ασφάλειά σας

- ▶ **Προσοχή:** Θέστε το μηχάνημα κήπου εκτός λειτουργίας και αφαιρέστε την μπαταρία πριν από κάθε εργασία ρύθμισης ή καθαρισμού.
- ▶ **Το μαχαίρι κοπής συνεχίζει να κινείται για μερικά δευτερόλεπτα μετά τη θέση εκτός λειτουργίας του θαμνοκόπτη.**
- ▶ **Μην αγγίζετε το περιστρεφόμενο μαχαίρι κοπής.**

### Φόρτιση μπαταρίας

- ▶ **Να μην χρησιμοποιήσετε κάποιον άλλο φορτιστή.** Να χρησιμοποιείτε το φορτιστή που περιέχεται στη συσκευασία στη μπαταρία ιόντων λιθίου που χρησιμοποιείται στο δικό σας μηχάνημα κήπου.
- ▶ **Προσέξτε την τάση του δικτύου!** Η τάση της πηγής ηλεκτρικού ρεύματος πρέπει να ταυτίζεται με τα στοιχεία στην πινακίδα κατασκευαστή του φορτιστή. Φορτιστές με τάση 230 V μπορούν να λειτουργήσουν και με 220 V.

Η μπαταρία διαθέτει μια διάταξη επιτήρησης της θερμοκρασίας η οποία επιτρέπει τη φόρτιση μόνο στην περιοχή θερμοκρασίας μεταξύ 0 °C και 45 °C. Έτσι επιτυγχάνεται μια μεγάλη διάρκεια ζωής της μπαταρίας.

**Υπόδειξη:** Η μπαταρία παραδίδεται μερικώς φορτισμένη. Για να εξασφαλίσετε την πλήρη ισχύ της μπαταρίας πρέπει να την φορτίσετε στο φορτιστή πριν την χρησιμοποιήσετε για πρώτη φορά.

Η μπαταρία ιόντων λιθίου μπορεί να φορτιστεί ανά πάσα στιγμή. Η διακοπή της φόρτισης δεν βλάπτει την μπαταρία.

Η «Electronic Cell Protection (ECP)» προστατεύει την μπαταρία ιόντων λιθίου από μια πλήρη εκφόρτιση. Όταν η μπαταρία αδειάσει το μηχάνημα κήπου αποσυνδέεται από μια προστατευτική διάταξη. Το μηχάνημα κήπου δεν εργάζεται άλλο.

**ΠΡΟΣΟΧΗ** **Να μην συνεχίσετε να πατάτε το διακόπτη της λειτουργίας του μηχανήματος κήπου.** Μπορεί να υποστεί ζημιά η μπαταρία.

### Φόρτιση

Η φόρτιση αρχίζει μόλις τοποθετηθεί στην πρίζα το φις δικτύου του φορτιστή και η μπαταρία τοποθετηθεί στο κανάλι φόρτισης.

Χάρη στην έξυπνη διαδικασία φόρτισης αναγνωρίζεται αμέσως η κατάσταση φόρτισης της μπαταρίας η οποία ακολούθως φορτίζεται, ανάλογα με τη θερμοκρασία και την τάση της, με άριστο ρεύμα φόρτισης.

Έτσι η μπαταρία προστατεύεται και, όταν δεν αφαιρεθεί από το φορτιστή, παραμένει διαρκώς εντελώς φορτισμένη.

### Ταχυφόρτιση

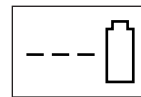

Η ταχυφόρτιση σηματοδοτείται με **αναβόσβημα της πράσινης ένδειξης φωτοδιόδου.**

Στοιχείο ένδειξης στην μπαταρία: Κατά τη διάρκεια της φόρτισης οι τρεις πράσινες φωτοδιόδοι ανάβουν για λίγο η μια μετά την άλλη και ακολούθως σβήνουν. Η μπαταρία είναι φορτωμένη εντελώς μόλις ανάβουν διαρκώς και οι τρεις πράσινες φωτοδιόδοι. Περίπου 5 λεπτά μετά την πλήρη φόρτιση της μπαταρίας σβήνουν πάλι οι τρεις πράσινες φωτοδιόδοι.

**Υπόδειξη:** Η ταχυφόρτιση είναι εφικτή μόνο όταν η θερμοκρασία της μπαταρίας βρίσκεται εντός της εγκεκριμένης περιοχής θερμοκρασίας, βλέπε κεφάλαιο «Τεχνικά Χαρακτηριστικά».

### Φόρτιση της μπαταρίας



Το **διαρκές φως της πράσινης ένδειξης φωτοδιόδου** σηματοδοτεί την πλήρη φόρτιση της μπαταρίας.

Η πλήρης φόρτιση της μπαταρίας σηματοδοτείται συμπληρωματικά και με ένα ακουστικό σήμα διάρκειας 2 δευτερολέπτων περίπου.

Η μπαταρία μπορεί τώρα να αφαιρεθεί και να χρησιμοποιηθεί αμέσως.

Όταν η μπαταρία δεν είναι τοποθετημένη το **διαρκές φως της πράσινης ένδειξης φωτοδιόδου** σηματοδοτεί ότι το φις έχει τοποθετηθεί στην πρίζα δικτύου και ο φορτιστής είναι έτοιμος για λειτουργία.

### Η θερμοκρασία της μπαταρίας είναι χαμηλότερη από 0 °C ή υψηλότερη από 45 °C

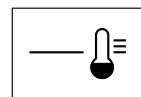

Το **διαρκές φως της κόκκινης ένδειξης φωτοδιόδου** σηματοδοτεί ότι η θερμοκρασία της μπαταρίας βρίσκεται εκτός της εγκεκριμένης περιοχής από 0 °C – 45 °C. Μόλις επιτευχθεί πάλι η εγκεκριμένη περιοχή θερμοκρασίας ο φορτιστής μεταβαίνει αυτόματα στην ταχυφόρτιση.

Όταν η θερμοκρασία της μπαταρίας βρίσκεται εκτός της εγκεκριμένης περιοχής τότε όταν τοποθετείτε την μπαταρία ανάβει η κόκκινη φωτοδιόδος της μπαταρίας.

## 112 | Ελληνικά

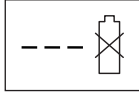
**Ανέφικτη φόρτιση**

Σε περίπτωση κάποιας άλλης ανωμαλίας **αναβοσβήνει η κόκκινη ένδειξη φωτοδιόδου.**

Η ταχυφόρτιση δεν ξεκινά και η φόρτιση της μπαταρίας είναι ανέφικτη (βλέπε κεφάλαιο «Αναζήτηση σφαλμάτων»).

**Υποδείξεις για τη φόρτιση**

Σε περιπτώσεις διαρκούς φόρτισης ή αλληπάλληλων, χωρίς διακοπή κύκλων φόρτισης, ο φορτιστής μπορεί να ζεσταθεί. Αυτό, όμως, είναι ακίνδυνο και δεν αποτελεί ένδειξη ότι ο φορτιστής παρουσιάζει κάποια τεχνική βλάβη.

Ένας σημαντικά μειωμένος χρόνος λειτουργίας μετά τη φόρτιση σημαίνει ότι η μπαταρία εξαντλήθηκε και πρέπει να αντικατασταθεί.

Δώστε προσοχή στις υποδείξεις απόσυρσης.

**Ψύξη μπαταρίας (Active Air Cooling)**

Ο ενσωματωμένος στο φορτιστή έλεγχος επιτηρεί τη θερμοκρασία της τοποθετημένης μπαταρίας. Όταν η θερμοκρασία της μπαταρίας ξεπεράσει τους 30 °C η μπαταρία ψύχεται από έναν ανεμιστήρα μέχρι να αποκτήσει την άριστη θερμοκρασία. Όταν ο ανεμιστήρας λειτουργεί παράγει ένα θόρυβο αερισμού.

Όταν ο ανεμιστήρας δεν λειτουργεί τότε ή η θερμοκρασία βρίσκεται μέσα στην εγκεκριμένη περιοχή φόρτισης ή ο ανεμιστήρας είναι χαλασμένος. Στη δεύτερη περίπτωση αυξάνει ο χρόνος φόρτισης.

**Υποδείξεις εργασίας****Λειτουργία προνιού**

Αν και η απόσταση των μαχαιριών επιτρέπει την κοπή κλάδων με διάμετρο από έως Ø 20 mm, η μύτη της δοκού των μαχαιριών έχει σχεδιαστεί για κοπές από έως Ø 25 mm.

**Μηχανισμός αντιμπλοκαρίσματος**

Σε περίπτωση που το μαχαίρι κοπής μπλοκάρει μέσα σε κάποιο ανθεκτικό υλικό, τότε αυξάνεται η ισχύς του κινητήρα. Το έξυπνο ηλεκτρονικό σύστημα αναγνωρίζει ότι ο κινητήρας υπερφορτώνεται και επαναλαμβάνει πολλές φορές αλληπάλληλα την αλλαγή ισχύος του κινητήρα για να εμποδίσει το μπλοκάρισμα και για να υποστηρίξει την κοπή του υλικού.

Η παλινδρομική αλλαγή της ισχύος ακούγεται καθαρά και μπορεί να διαρκέσει μέχρι 3 δευτερόλεπτα. Μετά την κοπή του κλαδιού το μηχάνημα κήπου συνεχίζει να εργάζεται κανονικά ή, σε περίπτωση που η υπερφόρτωση συνεχίζεται, το μαχαίρι κοπής παραμένει σε ανοιχτή θέση (π. χ. όταν το μηχάνημα κήπου μπλοκαριστεί κατά λάθος από ένα συρματοπλέγμα).

**Τοποθέτηση και αφαίρεση της μπαταρίας**

Η μπαταρία διαθέτει δυο βαθμίδες μανδαλώματος οι οποίες εμποδίζουν την μπαταρία να βγει από το μηχάνημα κήπου όταν πατηθεί άθελα το πλήκτρο απομανδάλωσης μπαταρίας. Όταν η μπαταρία βρίσκεται μέσα στο μηχάνημα κήπου συγκρατείται στη θέση της από ένα ελατήριο.

**Υπόδειξη:** Το μηχάνημα κήπου λειτουργεί μόνο όταν έχουν ασφαλίσει και οι δυο βαθμίδες μανδαλώματος.

**Ένδειξη κατάστασης φόρτισης της μπαταρίας**

Η μπαταρία διαθέτει μια ένδειξη κατάστασης φόρτισης, η οποία δείχνει την κατάσταση φόρτισης της μπαταρίας. Η ένδειξη κατάστασης φόρτισης αποτελείται από 3 πράσινες φωτοδιόδους.

Με πάτημα του πλήκτρου για ένδειξη κατάστασης φόρτισης ενεργοποιείται η ένδειξη κατάστασης φόρτισης. Η ένδειξη κατάστασης φόρτισης σβήνει αυτόματα μετά από 5 δευτερόλεπτα περίπου.

Η κατάσταση φόρτισης μπορεί να ελεγχθεί ακόμη και όταν η μπαταρία έχει αφαιρεθεί από το φορτιστή.

Φωτοδιόδοι ένδειξης	Χωρητικότητα μπαταρίας
Διαρκές φως, 3 πράσινες φωτοδιόδοι	≥ 2/3
Διαρκές φως, 2 πράσινες φωτοδιόδοι	≥ 1/3
Διαρκές φως, 1 πράσινη φωτοδιόδος	≤ 1/3
Αναβοσβήνον φως, 1 πράσινη φωτοδιόδος	Εφεδρεία

Σε περίπτωση που μετά το πάτημα του πλήκτρου δεν ανάψει καμιά φωτοδιόδος, τότε η μπαταρία έχει χαλάσει και πρέπει να αντικατασταθεί.

Για λόγους ασφαλείας ο έλεγχος της κατάστασης φόρτισης της μπαταρίας μπορεί να διεξαχθεί μόνο όταν το μηχάνημα κήπου δεν κινείται.

Κατά τη διάρκεια της φόρτισης οι τρεις πράσινες φωτοδιόδοι ανάβουν για λίγο ή μια μετά την άλλη και ακολουθούν σβήνουν. Η μπαταρία είναι φορτωμένη εντελώς μόλις ανάβουν διαρκώς και οι τρεις πράσινες φωτοδιόδοι. Περίπου 5 λεπτά μετά την πλήρη φόρτιση της μπαταρίας σβήνουν πάλι οι τρεις πράσινες φωτοδιόδοι.

**Ένδειξη για επιτήρηση θερμοκρασίας**

Η κόκκινη φωτοδιόδος στην ένδειξη επιτήρησης θερμοκρασίας σηματοδοτεί ότι η διάταξη ηλεκτρονικών του μηχανήματος κήπου δεν βρίσκεται μέσα στην άριστη περιοχή θερμοκρασίας. Σε μια τέτοια περίπτωση αυτή το μηχάνημα κήπου ή δεν εργάζεται ή εργάζεται με μειωμένη ισχύ.

**Επιτήρηση θερμοκρασίας της μπαταρίας**

Η κόκκινη φωτοδιόδος (LED) αναβοσβήνει με το πάτημα του πλήκτρου ή του διακόπτη On/Off (σε περίπτωση τοποθετημένης μπαταρίας): Η μπαταρία είναι εκτός της περιοχής της θερμοκρασίας λειτουργίας.

Όταν η θερμοκρασία είναι μεγαλύτερη από 70 °C η μπαταρία απενεργοποιείται αυτόματα μέχρι να επιτευχτεί πάλι η εγκεκριμένη περιοχή θερμοκρασίας.



**Περιοποίηση της μπαταρίας**

Για να εξασφαλίσετε την άριστη εκμετάλλευση της μπαταρίας πρέπει να τηρείτε τις εξής υποδείξεις και να λαμβάνετε τα εξής μέτρα:

- Να προστατεύετε την μπαταρία από υγρασία και νερό.
- Να αποθηκεύετε την μπαταρία μόνο μέσα σε μια περιοχή θερμοκρασίας από - 20 °C έως 50 °C. Το καλοκαίρι να μην αφήνετε για παράδειγμα την μπαταρία μέσα στο αυτοκίνητο.

- Μην αφήνετε την μπαταρία μέσα στο μηχάνημα κήπου όταν αυτό είναι άμεσα εκτεθειμένο στον ήλιο.
- Η άριστη θερμοκρασία αποθήκευσης/διαφύλαξης της μπαταρίας ανέρχεται σε 5 °C.
- Να καθαρίζετε κάπου-κάπου τις σχισμές αερισμού της μπαταρίας με ένα μαλακό, καθαρό και στεγνό πινέλο.

Ένας σημαντικά μειωμένος χρόνος λειτουργίας μετά τη φόρτιση σημαίνει ότι η μπαταρία εξαντλήθηκε και πρέπει να αντικατασταθεί.

**Αναζήτηση σφαλμάτων**

Συμπτώματα	Πιθανή αιτία	Θεραπεία
Ο θαμνοκόπτης δεν λειτουργεί	Άδεια μπαταρία	Φορτίστε την μπαταρία, βλέπε επίσης και τις υποδείξεις φόρτισης
	Η μπαταρία δεν τοποθετήθηκε σωστά	Βεβαιωθείτε ότι έχουν ασφαλιστεί και οι δυο βαθμίδες μανδαλώματος
Ο θαμνοκόπτης λειτουργεί με διακοπές	Σφάλμα στην εσωτερική καλωδίωση του μηχανήματος κήπου	Απευθυνθείτε στο Service
	Χαλασμένος διακόπτης ON/OFF	Απευθυνθείτε στο Service
	Η φορά περιστροφής του κινητήρα αλλάζει διαρκώς και μετά από 3 δευτερόλεπτα περίπου ακινητοποιείται	βλέπε «Υποδείξεις εργασίας» (μηχανισμός αντιμπλοκαρίσματος)
Ο κινητήρας λειτουργεί, τα μαχαίρια δεν κινούνται	Εσωτερικό σφάλμα	Απευθυνθείτε στο Service
Τα μαχαίρια θερμαίνονται υπερβολικά	Τα μαχαίρια δεν είναι κοφτερά	Δώστε τη δοκό μαχαιριών για τρόχισμα
	Τα μαχαίρια έχουν εντομές	Δώστε τη δοκό μαχαιριών για τρόχισμα
	Πολύ ισχυρή τριβή λόγω έλλειψης λίπανσης	Ψεκάστε το με λάδι λίπανσης
Το μαχαίρι δεν κινείται	Άδεια μπαταρία	Φορτίστε την μπαταρία, βλέπε επίσης και τις υποδείξεις φόρτισης
	Το μηχάνημα κήπου χάλασε	Απευθυνθείτε στο Service
Ισχυροί κραδασμοί/θόρυβοι	Το μηχάνημα κήπου χάλασε	Απευθυνθείτε στο Service
Πολύ μικρή διάρκεια κοπής ανά φόρτιση της μπαταρίας	Πολύ ισχυρή τριβή λόγω έλλειψης λίπανσης	Ψεκάστε το με λάδι λίπανσης
	Πρέπει να καθαρίσετε το μαχαίρι	Καθαρίστε το μαχαίρι
	κακή τεχνική κοπής	βλέπε «Υποδείξεις εργασίας» (εικόνα 5)
	Η μπαταρία δεν είναι εντελώς φορτισμένη	Φορτίστε την μπαταρία, βλέπε επίσης και τις υποδείξεις φόρτισης
Τα μαχαίρια κινούνται αργά ή ο μηχανισμός αντιμπλοκαρίσματος δεν λειτουργεί	Άδεια μπαταρία	Φορτίστε την μπαταρία, βλέπε επίσης και τις υποδείξεις φόρτισης
	Η μπαταρία ήταν αποθηκευμένη/ διαφυλαγμένη εκτός της εγκριμένης περιοχής θερμοκρασίας	Αφήστε την μπαταρία να αποκτήσει τη θερμοκρασία χώρου (εντός της επιτρεπτής περιοχής θερμοκρασίας 0 – 45 °C)

## 114 | Ελληνικά

Συμπτώματα	Πιθανή αιτία	Θεραπεία
Ανάβει διαρκώς η ένδειξη φωτοδιόδων στο φορτιστή Η φόρτιση δεν είναι εφικτή	Η μπαταρία δεν τοποθετήθηκε (σωστά) Λερωμένες επαφές μπαταρίας Χαλασμένη μπαταρία	Τοποθετήστε σωστά την μπαταρία στο φορτιστή Καθαρίστε τις επαφές μπαταρίας π.χ. τοποθετώντας και αφαιρώντας πολλές φορές αλληπάλληλα την μπαταρία, ή, αν χρειαστεί, αντικαταστήστε την μπαταρία Αντικαταστήστε την μπαταρία
Η ένδειξη φωτοδιόδων στο φορτιστή δεν ανάβει	Το φως δικτύου του φορτιστή δεν είναι (σωστά) τοποθετημένο Χάλασε η πρίζα, το ηλεκτρικό καλώδιο ή ο φορτιστής	Τοποθετήστε το φως δικτύου (τέρμα) στην πρίζα Ελέγξτε την τάση δικτύου και, ενδεχομένως, δώστε το φορτιστή για έλεγχο σε ένα εξουσιοδοτημένο κατάστημα Service για ηλεκτρικά εργαλεία της Bosch

## Service και παροχή συμβουλών χρήσης

### www.bosch-garden.com

Όταν ζητάτε διασφαριστικές πληροφορίες καθώς και όταν παραγγέλλετε ανταλλακτικά πρέπει να αναφέρετε οπωσδήποτε το 10ψήφιο αριθμό ευρετηρίου που αναγράφεται στην πινακίδα κατασκευαστή του μηχανήματος κήπου.

### Ελλάδα

Robert Bosch A.E.  
Ερχειάς 37  
19400 Κορωπί – Αθήνα  
Τηλ.: 210 5701258  
Φαξ: 210 5701283  
www.bosch.com  
www.bosch-pt.gr

ABZ Service A.E.  
Τηλ.: 210 5701380  
Φαξ: 210 5701607

## Μεταφορά

Οι περιεχόμενες μπαταρίες ιόντων λιθίου υπόκεινται στις απαιτήσεις των επικίνδυνων αγαθών. Οι μπαταρίες μπορούν να μεταφερθούν οδικώς από το χρήστη χωρίς άλλους όρους. Όταν, όμως, οι μπαταρίες αποστέλλονται από τρίτους (π.χ. αεροπορικώς ή με εταιρία μεταφορών) πρέπει να τηρούνται διάφορες ιδιαίτερες απαιτήσεις για τη συσκευασία και τη σήμανση. Εδώ πρέπει, κατά την προετοιμασία του υπό αποστολή τεμαχίου, να ζητηθεί οπωσδήποτε και η συμβουλή ενός ειδικού για επικίνδυνα αγαθά.

Να αποστέλλετε τις μπαταρίες μόνο όταν το περίβλημα είναι άθικτο. Να κολλάτε τις γυμνές επαφές με κολλητική ταινία και να συσκευάζετε την μπαταρία κατά τέτοιο τρόπο, ώστε αυτή να μην κουνιέται μέσα στη συσκευασία.

Παρακαλούμε να λαμβάνετε επίσης υπόψη σας και τυχόν πιο αυστηρές εθνικές διατάξεις.

## Απόσυρση

Τα ηλεκτρικά εργαλεία, τα εξαρτήματα και οι συσκευασίες πρέπει να ανακυκλώνονται με τρόπο φιλικό προς το περιβάλλον.

Μην ρίξετε τα μηχανήματα κήπου, τους φορτιστές και τις μπαταρίες στα απορρίμματα του σπιτιού σας!

### Μόνο για χώρες της ΕΕ:



Σύμφωνα με την Κοινοτική Οδηγία 2012/19/ΕΕ οι άχρηστες ηλεκτρικές και ηλεκτρονικές συσκευές και σύμφωνα με την Κοινοτική Οδηγία 2006/66/ΕΚ οι χαλασμένες ή αναλωμένες μπαταρίες δεν είναι πλέον υποχρεωτικό να συλλέγονται ξεχωριστά για να ανακυκλωθούν με τρόπο φιλικό προς το περιβάλλον.

### Μπαταρίες/Επαναφορτιζόμενες μπαταρίες:



### Μπαταρίες ιόντων λιθίου:

Παρακαλούμε δώστε προσοχή στο κεφάλαιο «Μεταφορά».

### Τηρούμε το δικαίωμα αλλαγών.

## Türkçe

### Güvenlik Talimatı

#### Resimli semboller hakkında açıklamalar



Kullanım kılavuzunu tam olarak okuyun.



Bu bahçe aletini yağmur altında kullanmayın ve yağmur altında bırakmayın.



Bahçe aletinde ayarlama veya temizlik işleri yapmadan önce ve bahçe aletini uzun süre denetim dışı bırakacağınız zaman aküyü çıkarın.

#### Elektrikli El Aletleri İçin Genel Uyarı Talimatı

**⚠ UYARI** **Bütün uyarıları ve talimat hükümlerini okuyun.** Açıklanan uyarılara ve talimat hükümlerine uyulmadığı takdirde elektrik çarpmalarına, yangınlara ve/veya ağır yaralanmalara neden olunabilir.

**Bütün uyarıları ve talimat hükümlerini ileride kullanmak üzere saklayın.**

Uyarı ve talimat hükümlerinde kullanılan "Elektrikli El Aleti" kavramı, akım şebekesine bağlı (şebeke bağlantı kablosu ile) aletlerle akü ile çalışan aletleri (akım şebekesine bağlantısı olmayan aletler) kapsamaktadır.

#### Çalışma yeri güvenliği

- ▶ **Çalıştığınız yeri temiz tutun ve iyi aydınlatın.** Çalıştığınız yer düzensiz ise ve iyi aydınlatılmamışsa kazalar ortaya çıkabilir.
- ▶ **Yakınında patlayıcı maddeler, yanıcı sıvı, gaz veya tozların bulunduğu yerlerde elektrikli el aleti ile çalışmayın.** Elektrikli el aletleri, toz veya buharların tutuşmasına neden olabilecek kıvılcımlar çıkarırlar.
- ▶ **Elektrikli el aleti ile çalışırken çocukları ve başkalarını uzakta tutun.** Dikkatiniz dağılacak olursa aletin kontrolünü kaybedebilirsiniz.

#### Elektrik Güvenliği

- ▶ **Elektrikli el aletinin bağlantı fişi prize uymalıdır. Fişi hiçbir zaman değiştirmeyin. Korumaya topraklanmış elektrikli el aletleri ile birlikte adaptör fiş kullanmayın.** Değiştirilmemiş fiş ve uygun priz elektrik çarpma tehlikesini azaltır.
- ▶ **Borular, kalorifer petekleri, ısıtıcılar ve buzdolapları gibi topraklanmış yüzeylerle bedensel temasa gelmekten kaçının.** Bedeniniz topraklandığı anda büyük bir elektrik çarpma tehlikesi ortaya çıkar.
- ▶ **Aleti yağmur altında veya nemli ortamlarda bırakmayın.** Suyun elektrikli el aleti içine sızması elektrik çarpma tehlikesini artırır.

- ▶ **Elektrikli el aletini kablosundan tutarak taşımayın, kabloyu kullanarak asmayın veya kablodan çekerek fişi çıkarmayın. Kabloyu ısıdan, yağdan, keskin kenarlı cisimlerden veya aletin hareketli parçalarından uzak tutun.** Hasarlı veya dolaşmış kablo elektrik çarpma tehlikesini artırır.
- ▶ **Bir elektrikli el aleti ile açık havada çalışırken, mutlaka açık havada kullanılmaya uygun uzatma kablosu kullanın.** Açık havada kullanılmaya uygun uzatma kablosunun kullanılması elektrik çarpma tehlikesini azaltır.
- ▶ **Elektrikli el aletinin nemli ortamlarda çalıştırılması şartsa, mutlaka arıza akımı koruma şalteri kullanın.** Arıza akımı koruma şalterinin kullanımı elektrik çarpma tehlikesini azaltır.

#### Kişilerin Güvenliği

- ▶ **Dikkatli olun, ne yaptığınıza dikkat edin, elektrikli el aleti ile işinizi makul bir tempo ve yöntemle yürütün.** Yorgunsanız, aldığınız hapların, ilaçların veya alkolün etkisinde iseniz elektrikli el aletini kullanmayın. Aleti kullanırken bir anki dikkatsizlik önemli yaralanmalara neden olabilir.
  - ▶ **Daima kişisel koruyucu donanım ve bir koruyucu gözlük kullanın.** Elektrikli el aletinin türü ve kullanımına uygun olarak; toz maskesi, kaymayan iş ayakkabıları, koruyucu kask veya koruyucu kulaklık gibi koruyucu donanım kullanımı yaralanma tehlikesini azaltır.
  - ▶ **Aleti yanlışlıkla çalıştırmaktan kaçının. Akım ikmal şebekesine ve/veya aküye bağlamadan, elinize alıp taşımadan önce elektrikli el aletinin kapalı olduğundan emin olun.** Elektrikli el aletini parmağınız şalter üzerinde dururken taşırsanız ve alet açikken fişi prize sokarsanız kazalara neden olabilirsiniz.
  - ▶ **Elektrikli el aletini çalıştırmadan önce ayar aletlerini veya anahtarları aletten çıkarın.** Aletin dönen parçaları içinde bulunabilecek bir yardımcı alet yaralanmalara neden olabilir.
  - ▶ **Çalışırken bedeniniz anormal durumda olmasın. Çalışırken duruşunuz güvenli olsun ve dengenizi her zaman koruyun.** Bu sayede aleti beklenmedik durumlarda daha iyi kontrol edebilirsiniz.
  - ▶ **Uygun iş elbiseleri giyin. Geniş giysiler giymeyin ve takı takmayın. Saçlarınızı, giysilerinizi ve eldivenlerinizi aletin hareketli parçalarından uzak tutun.** Bol giysiler, uzun saçlar veya takılar aletin hareketli parçaları tarafından tutulabilir.
  - ▶ **Toz emme donanımı veya toz tutma tertibatı kullanırken, bunların bağlı olduğundan ve doğru kullanıldığından emin olun.** Toz emme donanımının kullanımı tozdan kaynaklanabilecek tehlikeleri azaltır.
- #### Elektrikli el aletlerinin özenle kullanımı ve bakımı
- ▶ **Aleti aşırı ölçüde zorlamayın. Yaptığınız işe uygun elektrikli el aletleri kullanın.** Uygun performanslı elektrikli el aleti ile, belirlenen çalışma alanında daha iyi ve güvenli çalışırsınız.

## 116 | Türkçe

- ▶ **Şalteri bozuk olan elektrikli el aletini kullanmayın.** Açılıp kapanamayan bir elektrikli el aleti tehlikelidir ve onarılmalıdır.
- ▶ **Alette bir ayarlama işlemine başlamadan ve/veya aküyü çıkarmadan önce, herhangi bir aksesuarı değiştirirken veya aleti elinizden bırakırken fişi prizden çekin.** Bu önlem, elektrikli el aletinin yanlışlıkla çalışmasını önler.
- ▶ **Kullanım dışı duran elektrikli el aletlerini çocukların ulaşamayacağı bir yerde saklayın. Aleti kullanmayı bilmeyen veya bu kullanım kılavuzunu okumayan kişilerin aletle çalışmasına izin vermeyin.** Deneyimsiz kişiler tarafından kullanıldığında elektrikli el aletleri tehlikelidir.
- ▶ **Elektrikli el aletinizin bakımını özenle yapın. Elektrikli el aletinizin kusursuz olarak işlev görmesini engelleyebilecek bir durumun olup olmadığını, hareketli parçaların kusursuz olarak işlev görüp görmediklerini ve sıkışıp sıkışmadıklarını, parçaların hasarlı olup olmadığını kontrol edin. Aleti kullanmaya başlamadan önce hasarlı parçaları onartın.** Birçok iş kazası elektrikli el aletlerinin kötü bakımından kaynaklanır.
- ▶ **Kesici uçları daima keskin ve temiz tutun.** Özenle bakımı yapılmış keskin kenarlı kesme uçlarının malzeme içinde sıkışma tehlikesi daha azdır ve daha rahat kullanım olanağı sağlarlar.
- ▶ **Elektrikli el aletini, aksesuarı, uçları ve benzerlerini, bu özel tip alet için öngörülen talimata göre kullanın. Bu sırada çalışma koşullarını ve yaptığınız işi dikkate alın.** Elektrikli el aletlerinin kendileri için öngörülen alanın dışında kullanılması tehlikeli durumlara neden olabilir.

**Akülü aletlerin özenli bakımı ve kullanımı**

- ▶ **Aküyü sadece üreticinin tavsiye ettiği şarj cihazı ile şarj edin.** Bir akünün şarjına uygun olarak üretilmiş şarj cihazı başka bir akünün şarjı için kullanılırsa yangın tehlikesi ortaya çıkar.
- ▶ **Sadece ilgili elektrikli el aleti için öngörülen aküleri kullanın.** Başka akülerin kullanımı yaralanmalara ve yangınlara neden olabilir.
- ▶ **Kullanılmayan aküyü büro ataçları, madeni bozuk paralar, anahtarlar, çiviler, vidalar veya metal nesnelere uzak tutun. Bunlar köprüleme yaparak kontaklara neden olabilir.** Akü kontaktları arasındaki bir kısa devre yanmalara veya yangınlara neden olabilir.
- ▶ **Yanlış kullanım durumunda aküden sıvı dışarı sızabilir. Bu sıvı ile temasa gelmeyin. Yanlışlıkla temasa gelerseniz su ile iyice yıkayın. Eğer sıvı gözlerinize gelecek olursa hemen bir hekime başvurun.** Dışarı sızan akü sıvısı cilt tahrişlerine ve yanmalara neden olabilir.

**Servis**

- ▶ **Elektrikli el aletinizi sadece yetkili personele ve orijinal yedek parça kullanma koşulu ile onartın.** Bu sayede aletin güvenliğini sürekli hale getirirsiniz.

**Çit biçme makineleri için güvenlik talimatı**

- ▶ **Bedeninizin bütün organlarını kesici bıçaklardan uzak tutun. Bıçaklar çalışırken biçtiğiniz malzemeyi almayı veya biçilecek malzemeyi tutmayı denemeyin. Sıkışan malzemeyi daima alet kapalı durumda iken alın.** Çit biçme makinesi ile çalışırken bir anki dikkatsizlik ağır yaralanmalara neden olabilir.
- ▶ **Çit biçme makinesini bıçaklar hareketsiz durumda iken tutamağından tutarak taşıyın. Çit biçme makinesini naklederken veya saklarken daima koruyucu kapağı kapatın.** Aleti dikkatli kullanma bıçaklardan kaynaklanabilecek yaralanma tehlikesini azaltır.
- ▶ **Elektrikli el aletini sadece izolasyonlu tutamaklarından tutun, çünkü kesici bıçak görünmeyen elektrik kabloları ile temasa gelebilir.** Kesici bıçak gerilim ileten bir kablo ile temasa gelecek olursa aletin metal parçaları gerilime maruz kalabilir ve elektrik çarpmasına neden olunabilir.

**Ek uyarılar**

- ▶ Bu alet; çocuklar da dahil olmak üzere, fiziksel, duygusal veya zihinsel bakımdan engelli veya yeterli bilgi ve deneyime sahip olmayan kişiler tarafından kullanılmaya müsadele değildir. Ancak anılan bu kişiler bu aleti sağlıkları için yetkili bir kişinin gözetiminde veya aleti kullanmasını bilen kişilerin talimatı ile kullanabilirler. Çocukların aletle oynamaması için dikkatli olunmalıdır.
- ▶ **Çalışırken elektrikli el aletini iki elinizle sıkıca tutun ve duruş pozisyonunuzun güvenli olmasına dikkat edin.** Elektrikli el aleti iki elle daha güvenli kullanılır.
- ▶ **Aleti kullanırken bütün koruyucu donanımın ve tutamakların takılı olduğundan emin olun.** Eksik olarak monte edilmiş veya müsade edilmeyen modifikasyona uğramış bir aleti hiçbir zaman çalıştırmayı denemeyin.
- ▶ **Kullanmaya başlamadan önce çit kesme bıçağını daima bakım spreyi ile yağlayın.**
- ▶ **Elinizden bırakmadan önce elektrikli el aletinin tam olarak durmasını bekleyin.**
- ▶ Aletle çalışırken 3 metrelik bir daire içinde başkaları ve evcil hayvanlar bulunmamalıdır. Aleti kullanan çalışma alanını üçüncü kişilere karşı korumaktan sorumludur.
- ▶ Çit kesme makinesini hiçbir zaman çit kesme bıçağından tutmayın.
- ▶ Çocukların ve bu talimatı okumamış kişilerin çit kesme makinesini kullanmasına izin vermeyin. Bazı ulusal yönetmelikler bu aletin kullanım yaşını kısıtlamaktadır.
- ▶ Yakınızdaki başkaları ve özellikle çocuklar veya evcil hayvanlar varken çit kesme makinesini kullanmayın.
- ▶ Bu aleti kullananlar başkalarının başına gelebilecek kazalardan veya bunların özel mülkiyetinde bulunan mallarda meydana gelebilecek hasarlardan sorumludur.
- ▶ Çit kesme makinesini çıplak ayakla veya açık sandaletlerle kullanmayın. Her zaman sağlam ayakkabılar ve uzun pantolon kullanın. Sağlam iş eldivenlerinin, kaymayan ayakkabıların ve koruyucu gözlüklerin kullanılması tavsiye olunur. Aletin hareketli parçaları tarafından tutulabilecek geniş giysiler giymeyin ve takı takmayın.

- ▶ Biçilecek çiti dikkatli biçimde kontrol edin ve bütün telleri ve yabancı nesnelere alın.
- ▶ Aleti kullanmaya başlamadan önce her defasında bıçağın, bıçak vidalarının ve kesme mekanizmasının diğer parçalarının aşınmış olup olmadıklarını veya hasarlı olup olmadıklarını kontrol edin. Hiçbir zaman hasarlı veya aşırı ölçüde aşınmış kesme mekanizması ile çalışmayın.
- ▶ Acil durumlarda hemen durdurabilmek için çit kesme makinesinin kullanımını tam olarak öğrenin.
- ▶ Çit kesme makinesini sadece gün ışığında veya iyi aydınlatma koşullarında kullanın.
- ▶ Çit kesme makinesini koruyucu donanımları takılı olmadan veya bu donanımlar hasarlı durumda iken kullanmayın.
- ▶ Çit kesme makinesini kullanırken birlikte teslim edilen bütün tutamak ve koruyucu donanımın takılı olduğundan emin olun. Hiçbir zaman tam olarak monte edilmemiş veya üzerinde değişiklik yapılmış çit kesme makinesini kullanmayın.
- ▶ Çit kesme makinesini hiçbir zaman koruyucu donanımından tutmayın.
- ▶ Çit kesme makinesini özellikle basamaklı yerlerde ve merdivenlerde kullanırken duruşunuzun güvenli olmasına dikkat edin ve dengenizi her zaman koruyun.
- ▶ Çevrenizde olup bitene ve duyacağınız ancak tehlike oluşturabilecek olaylara karşı dikkatli olun.
- ▶ Çit kesme makinesini güvenli bir durumda kullanabilmek için bütün somunların, civataların ve pimlerin yerlerine iyice oturmasını sağlayın.
- ▶ Çit kesme makinesini çocukların erişemeyeceği, kuru, yüksek veya kapalı bir yerde saklayın.
- ▶ Güvenlik amacıyla aşınmış veya hasar görmüş parçaları değiştirin.
- ▶ Yeterli eğitime sahip değilseniz bahçe aletini onarmayı denemeyin.
- ▶ Yenilenen parçaların orijinal Bosch ürünü olduğundan emin olun.
- ▶ Enerjiden tasarruf etmek için bahçe aletini sadece kullanacağınız zaman açın.

### Akünün optimum verimle kullanılmasına ilişkin açıklamalar

- ▶ **Aküyü takmadan önce bahçe aletinin kapalı olduğundan emin olun.** Bahçe aleti açık durumda iken akü takılacak olursa kazalara neden olunabilir.
- ▶ **Sadece bu bahçe aleti için öngörülen Bosch aküleri kullanın.** Başka marka akülerin kullanılması yaralanmalara veya yangına neden olabilir.
- ▶ **Aküyü açmayın.** Kısa devre tehlikesi vardır.



Aküyü aşırı ölçüde ısınmaya karşı; örneğin sürekli güneş ışınına karşı ve ayrıca, ateşe, suya ve neme karşı koruyun. Patlama tehlikesi vardır.



- ▶ **Hasar gördüklerinde veya usulüne uygun kullanılmadıklarında aküler buhar çıkarabilir. Çalıştığınız yeri havalandırın ve şikayet olursa hekime başvurun.** Akülerden çıkan buharlar nefes yollarını tahriş edebilir.
- ▶ **Aküyü sadece Bosch ürününüzle kullanın.** Aküyü ancak bu şekilde tehlikeli zorlanmalardan koruyabilirsiniz.
- ▶ **Çivi veya tornavida gibi sivri, kesin nesnelere veya dıştan kuvvet uygulamaları aküde hasara neden olabilir.** Akü içinde bir kısa devre oluşabilir ve akü yanabilir, duman çıkarabilir, patlayabilir veya aşırı ölçüde ısınabilir.
- ▶ **Aküye kısa devre yaptırmayın.** Patlama tehlikesi vardır.
- ▶ Aküyü nemden ve sudan koruyun.
- ▶ Aküyü -20 ... 50 derece arasında bir sıcaklıkta saklayın. Örneğin aküyü yaz aylarında otomobil içinde bırakmayın.
- ▶ Akünün havalandırma aralıklarını düzenli olarak yumuşak, temiz ve kuru bir fırça ile temizleyin.

### Şarj cihazları için güvenlik talimatı



#### Bütün uyarıları ve talimat hükümlerini okuyun.

Açıklanan uyarılara ve talimat hükümlerine uyulmadığı takdirde elektrik çarpmalarına, yangınlara ve/veya ağır yaralanmalara neden olunabilir.

#### Bu talimatı iyi saklayın.

Şarj cihazını ancak bütün işlevlerini ve talimatı okuyup öğrendikten sonra kullanın.

- ▶ **Bu şarj cihazı çocuklar ile fiziksel, duyuşal ve zihinsel yetenekleri sınırlı veya deneyimi yetersiz ve bilgisi olmayan kişiler tarafından kullanılmaz. Bu şarj cihazı 8 yaşından itibaren çocuklar ve fiziksel, duyuşal veya zihinsel yetenekleri sınırlı ve yeterli deneyim ve bilgiye sahip olmayan kişiler tarafından ancak denetim altında veya şarj cihazının güvenli kullanımı hakkında aydınlatıldıkları ve bu kullanıma bağlı tehlikeleri kavradıkları**

## 118 | Türkçe

**takdirde kullanılabilir.** Aksi takdirde hatalı kullanım ve yaralanma tehlikesi vardır.

- ▶ **Cihazı kullanırken, temizlerken ve bakım yaparken çocuklara göz kulak olun.** Bu yolla çocukların şarj cihazı ile oynamasını önlersiniz.

- ▶ **Sadece 1,3 Ah kapasiteden itibaren Bosch lityum aküleri şarj edin (10 akü hücrelerinden itibaren).** Akünün gerilimi şarj cihazının akü şarj gerilimine uygun olmalıdır. Tekrar şarj edilemeyen bataryaları şarj etmeyin. Aksi takdirde yangın ve patlama tehlikesi vardır.



**Şarj cihazını yağmur ve neme karşı koruyun.** Şarj cihazının içine su sızması elektrik çarpması tehlikesini artırır.

- ▶ **Sadece Bosch lityum aküleri şarj edin. Akünün gerilimi şarj cihazının akü şarj gerilimine uygun olmalıdır.** Aksi takdirde yangın ve patlama tehlikesi vardır.
- ▶ **Şarj cihazını temiz tutun.** Kirlenme nedeniyle elektrik çarpması tehlikesi ortaya çıkar.
- ▶ **Her kullanımdan önce şarj cihazını, kabloyu ve fişi kontrol edin. Hasar tespit ederseniz şarj cihazını kullanmayın. Şarj cihazını kendiniz açmayın, sadece kalifiye elemanlara veya uzmanlara açtırın ve sadece orijinal yedek parçalar kullanın.** Hasarlı şarj cihazı, kablo ve fişler elektrik çarpması tehlikesini artırır.
- ▶ **Şarj cihazını kolay tutuşan zeminlerde kullanmayın (örneğin kağıt, tekstil malzemesi vb.).** Şarj işlemi sırasında şarj cihazında meydana gelen ısınma yangın tehlikesi doğurur.
- ▶ **Şarj cihazının havalandırma aralıklarının üstünü kapatmayın.** Aksi takdirde şarj cihazı aşırı ölçüde ısınabilir ve doğru işlev göremez.

### Bakım

- ▶ **Bahçe aletinde ayarlama veya temizlik işleri yapmadan önce ve bahçe aletini uzun süre denetim dışı bırakacağınız zaman aküyü çıkarın.** Keskin bıçakların alanında meşgul olurken veya çalışırken daima bahçe eldivenleri kullanın.
- ▶ **İyi ve güvenli çalışabilmek için bahçe aletini temiz tutun.**
- ▶ Bahçe aletini kontrol edin ve güvenlik önlemi olarak aşınmış veya hasar görmüş parçaları değiştirin.

- ▶ Çim biçme makinesini güvenli bir durumda kullanabilmek için bütün somunların, civataların ve pimlerin yerlerine iyice oturmasını sağlayın.
- ▶ Yenilenen parçaların orijinal Bosch ürünü olduğundan emin olun.
- ▶ Bahçe aletini depolamadan önce çit kesme bıçağını daima bakım spreyi ile yağlayın.
- ▶ **Kullanmaya başlamadan önce çit kesme bıçağını daima bakım spreyi ile yağlayın.**

### Semboller

Aşağıdaki semboller kullanım kılavuzunu okumak ve anlamak için önemlidir. Bu sembolleri ve anlamlarını zihninize iyice yerleştirin. Sembollerini doğru yorumlamak size bahçe aletini daha iyi ve daha güvenli kullanmada yardımcı olur.

Sembol	Anlamı
	Koruyucu eldiven kullanın
	Koruyucu gözlük kullanın
	Hareket yönü
	Reaksiyon yönü
	Ağırlığı
	Açma
	Kapama
	İşitilebilir gürültü
	Yasak işlem
	Aksesuar/Yedek parça

### Usulüne uygun kullanım

Bu bahçe aleti; ev ve hobi bahçelerindeki çit ve çalılırların kesilmesi ve kısaltılması için tasarlanmıştır.

## Teknik veriler

Akülü çit kesme makinesi		Advanced HedgeCut 36	AHS 54-20 LI
Ürün kodu		3 600 H4A 100	3 600 H4A 100
Boştaki strok sayısı	dev/dak	2 000	2 000
Kesme uzunluğu	mm	540	540
Diş açıklığı	mm	20	20
Ağırlığı EPTA-Procedure 01:2014'e göre	kg	3,5/3,6*	3,5/3,6*
Seri numarası		bahçe aletindeki tip etiketine bakın	
<b>Akü</b>		<b>Li-Ionen</b>	<b>Li-Ionen</b>
Ürün kodu			
- 1,3 Ah		2 607 336 631	2 607 336 631
- 2,0 Ah		1 607 A35 02V	1 607 A35 02V
Anma gerilimi	V=	36	36
Kapasitesi			
- 2 607 336 631	Ah	1,3	1,3
- 1 607 A35 02V	Ah	2,0	2,0
Akü hücrelerinin sayısı		10	10
<b>Şarj cihazı</b>		<b>AL 3620 CV Professional</b>	<b>AL 3620 CV Professional</b>
Ürün kodu	EU UK AU	2 607 225 657 2 607 225 659 2 607 225 661	2 607 225 657 2 607 225 659 2 607 225 661
Şarj akımı	A	2,0	2,0
Şarj süresi (akü boş durumda)			
- 1,3 Ah	dak	55	55
- 2,0 Ah	dak	69	69
Müsaade edilen şarj sıcaklık aralığı	°C	0 – 45	0 – 45
Ağırlığı EPTA-Procedure 01:2014'e göre	kg	0,56	0,56
Koruma sınıfı		□/II	□/II
<b>Şarj cihazı</b>		<b>AL 3640 CV Professional</b>	<b>AL 3640 CV Professional</b>
Ürün kodu	EU UK AU	2 607 225 099 2 607 225 101 2 607 225 103	2 607 225 099 2 607 225 101 2 607 225 103
Şarj akımı	A	4,0	4,0
Şarj süresi (akü boş durumda)			
- 1,3 Ah	dak	(80%) 100 % (15) 45	(80%) 100 % (15) 45
- 2,0 Ah	dak	(25) 45	(25) 45
Müsaade edilen şarj sıcaklık aralığı	°C	0 – 45	0 – 45
Ağırlığı EPTA-Procedure 01:2014'e göre	kg	1,0	1,0
Koruma sınıfı		□ / II	□ / II

\* Kullanılan aküye bağlı

► **4,0 Ah aküyü bu elektrikli el aletinde kullanmayın.**

## 120 | Türkçe

**Gürültü/Titreşim bilgisi**

Gürültü emisyon değerleri EN 60745-2-15 uyarınca belirlenmektedir.

Aletin A değerlendirmeli gürültü seviyesi tipik olarak şöyledir: Ses basıncı seviyesi 67 dB(A); gürültü emisyonu seviyesi 87 dB(A). Tolerans K = 3 dB.

**Koruyucu kulaklık kullanın!**

Toplam titreşim değerleri  $a_h$  (üç yönün vektör toplamı) ve tolerans K, EN 60745-2-15 uyarınca:

$$a_h = 2,5 \text{ m/s}^2, K = 1,5 \text{ m/s}^2.$$

Bu talimatta belirtilen titreşim seviyesi EN 60745'e göre normlandırılmış bir ölçme yöntemi ile tespit edilmiştir ve havali aletlerin karşılaştırılmasında kullanılabilir. Bu değer geçici olarak titreşim seviyesinin tahmin edilmesine uygundur.

Belirtilen titreşim seviyesi elektrikli el aletinin temel kullanım alanlarını temsil eder. Ancak elektrikli el aleti başka kullanım alanlarında, farklı aksesuarla, farklı uçlarla kullanılırken veya yetersiz bakımla kullanılırken, titreşim seviyesi belirtilen değerden farklı olabilir. Bu da toplam çalışma süresi içindeki titreşim yükünü önemli ölçüde artırabilir.

Titreşim yükünü tam olarak tahmin edebilmek için aletin kapalı olduğu veya çalıştığı halde kullanılmadığı süreler de dikkate alınmalıdır. Bu, toplam çalışma süresi içindeki titreşim yükünü önemli ölçüde azaltabilir.

Titreşimin kullanıcıya bindirdiği yük için önceden ek güvenlik önlemleri alın. Örneğin: Elektrikli el aletinin ve uçların bakımı, ellerin sıcak tutulması, iş aşamalarının organize edilmesi.

**Montaj ve işletim**

İşlemin amacı	Şekil	Sayfa
Teslimat kapsamı	1	280
Akünün şarjı	2	280
Akünün yerleştirilmesi	2	280
Akü şarj göstergesi	3	280
Açma	4	281
Kapama	4	281
Çalışırken dikkat edilecek hususlar	5	281
Akünün çıkarılması	6	282
Bakım ve temizlik	6	282
Saklama ve nakliye	7	282
Aksesuar seçimi	8	282

**Çalıştırma****Güvenliğiniz için**

- **Dikkat: Ayar ve temizlik işlerine başlamadan önce bahçe aletini kapatın ve aküyü çıkarın.**
- **Çit kesme makinesi kapatıldıktan sonra da bıçaklar birkaç saniye serbest dönüşte dönmeye devam eder.**
- **Dönmekte olan bıçaklara dokunmayın.**

**Akünün şarjı**

► **Başka şarj cihazı kullanmayın.** Birlikte teslim edilen şarj cihazı bahçe aletinizdeki Li-Ionen akülerin şarjına uyulanmıştır.

► **Şebeke gerilimine dikkat edin!** Akım kaynağının gerilimi şarj cihazının tip etiketindeki verilere uymalıdır. 230 V işaretli şarj cihazları 220 V ile de çalıştırılabilir.

Aletinizdeki akü bir sıcaklık kontrol sistemi ile donatılmış olup, bu sistem akünün sadece 0 °C – 45 °C dereceleri arasında şarjına izin verir. Bu sayede akünün kullanım ömrü uzar.

**Not:** Akü kısmı şarjlı olarak teslim edilir. Aküden tam performansı elde edebilmek için ilk kullanımdan önce aküyü şarj cihazında tam olarak şarj edin.

Li-Ion aküler kullanım ömürleri kısaltmadan istendiği zaman şarj edilebilir. Şarj işleminin kesilmesi aküye zarar vermez.

Lityum iyon (Li-Ionen) akü "Electronic Cell Protection (ECP)" (elektronik hücre koruması) ile derin deşarjı karşı korunmalıdır. Akü boşaldığında bahçe aleti koruyucu bir devre üzerinden kapanır: Bahçe aleti artık çalışmaz.

**⚠ DİKKAT** Bahçe aleti otomatik olarak kapandıktan sonra açma/kapama şalterine basmaya devam etmeyin. Akü hasar görebilir.

**Şarj işlemi**

Şarj cihazının şebeke fişi prize takılınca ve akü şarj yuvasına yerleştirilince şarj işlemi başlar.

Akıllı şarj yöntemi sayesinde akünün şarj durumu otomatik olarak algılanır ve akü sıcaklığı ile akü geriliminden bağımsız olarak optimum şarj akımı ile şarj işlemi gerçekleştirilir.

Bu yolla akü korunur ve şarj cihazı içinde daima tam şarjlı olarak kalır.

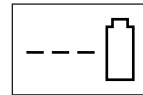
**Hızlı şarj işlemi**

Hızlı şarj işlemi **yeşil LED göstergelerinin** yanıp sönmeye başladığı ile bildirilir.

Aküdeki gösterge elemanı: Şarj işlemi süresince üç yeşil LED kısa bir süre arka arkaya yanar ve sonra söner. Üç yeşil LED sürekli olarak yanmaya başladığında akü tam olarak şarj edilmiş demektir. Akü tam olarak şarj olduktan yaklaşık 5 dakika sonra üç yeşil LED tekrar söner.

**Not:** Hızlı şarj işlemi ancak akü müsaade edilen sıcaklık aralığında iken mümkündür, bakınız: bölüm "Teknik veriler".

**Akü şarj edilmiş durumda**

**Yeşil LED göstergesinin** sürekli yanması akünün tam olarak şarj edildiğini bildirir.

Ayrıca akünün tam olarak şarj olduğu yaklaşık 2 saniyelik sesli sinyalle de bildirilir.

Bu durumda akü hemen kullanılmak üzere alınabilir.

Akü takılı değilken **yeşil LED göstergesinin** sürekli yanması, fişin prize takılı olduğunu ve şarj cihazının işleme hazır olduğunu bildirir.

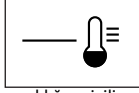

**Akü sıcaklığı 0 °C altında veya 45 °C üstünde**

**Kırmızı LED göstergesinin** sürekli yanması, akü sıcaklığının 0 °C – 45 °C arasındaki hızlı şarj sıcaklığı dışında olduğunu bildirir. Müsaade edilen sıcaklığa erişilince şarj cihazı otomatik olarak hızlı şarj konumuna geçer.

Akü sıcaklığı müsaade edilen şarj aralığı içinde değilse, akü şarj cihazına yerleştirilince akünün kırmızı LED'i yanar.

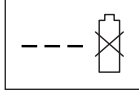
**Şarj işlemi mümkün değil**

Şarj işleminde başka bir hata varsa, bu, **kırmızı LED göstergesinin** yanıp sönmeye başladığını bildirir. Şarj işlemi başlatılmaz ve akünün şarjı mümkün değildir (Bakınız: bölüm "Hata arama").

**Şarj işlemine ilişkin açıklamalar**

Kesintisiz veya arka arkaya gerçekleştirilen şarj çevrimlerinde şarj cihazı ısınabilir. Bu normaldir ve şarj cihazında teknik bir arızanın olduğu anlamına gelmez.

Şarj işleminden sonra çok kısa süre çalışabiliyorsa akü ömrünü tamamlamış ve değiştirilmesi gerekiyor demektir.

Tasfiye konusundaki talimat hükümlerine uyun.

**Akünün soğutulması (Active Air Cooling)**

Şarj cihazına entegre edilmiş olan fan kontrolü cihaz içindeki akünün sıcaklığını kontrol eder. Akü sıcaklığı 30 °C üzerinde ise, akü bir fan üzerinden optimum şarj sıcaklığına kadar soğutulur. Devreye giren fan bir havalandırma sesi çıkarır.

Fan dönmüyorsa akü sıcaklığı optimum şarj aralığı içinde veya fan arızalı demektir. Bu durumda akünün şarj süresi uzar.

**Çalışırken dikkat edilecek hususlar****Testere fonksiyonu**

Diş açıklığı Ø 20 mm'ye kadar olan dalları kesmeye uygun olsa da, bıçağın ucu Ø 25 mm'ye kadar olan kesme işleri için tasarlanmıştır.

**Anti blokaj mekanizması**

Kesici bıçak dirençli malzemeye rastlar ve bloke olursa, motora binen yük artar. Akıllı mikro elektronik sistem bu zorlanma durumunu algılar ve kesici bıçağın bloke olmasını önlemek ve malzemeyi kesebilmek için motoru birçok kez anahtarlar.

Bu duyulabilen anahtarlar 3 saniye kadar sürer. Malzeme kesildikten sonra bahçe aleti tekrar normal durumunda çalışır veya zorlanma devam edecek olursa kesici bıçak açık konumda durur (örneğin yanlışlıkla tel çitin bir parçası bahçe aletini bloke edecek olursa).

**Akünün takılması ve çıkarılması**

Akünün iki kilitleme kademesi vardır ve bunlar akü boş alma düğmesine yanlışlıkla basıldığında akünün düşmesini önler. Akü bahçe aletinin içinde bulunduğu sürece bir yay yardımı ile kendi pozisyonunda tutulur.

**Not:** Bahçe aleti ancak her iki kilitleme kademesi de kilitli durumda iken işlev görür.

**Akü şarj durumu göstergesi**

Akü akünün şarj durumunu gösteren bir akü şarj durumu göstergesi ile donatılmıştır. Şarj durumu göstergesi 3 yeşil LED'ten oluşur.

Şarj durumu göstergesi tuşuna basarak şarj durumu göstergesini aktif hale getirin. Yaklaşık 5 saniye sonra şarj durumu göstergesi kendiliğinden söner.

Şarj durumu akü çıkarılmış durumda iken de kontrol edilebilir.

LED-Gösterge	Akü kapasitesi
Sürekli ışık 3 yeşil LED	≥ 2/3
Sürekli ışık 2 yeşil LED	≥ 1/3
Sürekli ışık 1 yeşil LED	≤ 1/3
Yanıp sönmeye 1 yeşil LED	Rezerve

Tuşa basıldıktan sonra hiç LED yanmazsa, akü arızalı demektir ve değiştirilmelidir.

Güvenlik gerekçesiyle şarj durumu ancak bahçe aleti dururken sorgulanabilir.

Şarj işlemi süresince üç yeşil LED kısa bir süre arka arkaya yanar ve sonra söner. Üç yeşil LED sürekli olarak yanmaya başladığında akü tam olarak şarj edilmiş demektir. Akü tam olarak şarj olduktan yaklaşık 5 dakika sonra üç yeşil LED tekrar söner.

**Sıcaklık kontrol göstergesi**

Sıcak kontrolüne ait göstergenin kırmızı LED'i akünün veya bahçe aletinin elektronik sisteminin (akü takılı iken) optimum sıcaklık aralığında olmadığını bildirir. Bu durumda bahçe aleti çalışmaz veya tam performansla çalışmaz.

**Akünün sıcaklık kontrolü**

Kırmızı LED tuşa veya açma/kapama şalterine basıldığında yanıp söner (akü takılı durumda): Akü izin verilen işletme sıcaklığı aralığı dışında.

70 °C üstündeki sıcaklıkta akü, tekrar müsaade edilen işletme sıcaklık aralığına gelinceye kadar, kesme yapar.

**Akü bakımı**

Aküden optimum ölçüde yararlanabilmek için aşağıdaki uyarı ve önlemlere uyun:

- Aküyü nemden ve sudan koruyun.
- Aküyü – 20 ... 50 derece arasında bir sıcaklıkta saklayın. Örneğin aküyü yaz aylarında otomobil içinde bırakmayın.
- Aküyü şiddetli güneş ışını altındaki bahçe aleti içinde bırakmayın.
- Akünün saklanması için optimum sıcaklık 5 derecedir.
- Akünün havalandırma aralıklarını düzenli olarak yumuşak, temiz ve kuru bir fırça ile temizleyin.

Şarj işleminden sonra çok kısa süre çalışabiliyorsa akü ömrünü tamamlamış ve değiştirilmesi gerekiyor demektir.

**Hata arama**

Hata göstergesi	Olası neden	Giderilme yolu
Çit kesme makinesi çalışmıyor	Akü boşalmış durumda	Aküyü şarj edin, şarjla ilgili açıklamalara da bakın
	Akü doğru takılmamış	Her iki kilit kademesinin de kilitli olup olmadığını kontrol edin
Çit kesme makinesi kesintili olarak çalışıyor	Bahçe aletinin içindeki kablo sisteminde hata var	Müşteri servisine başvurun
	Açma/kapama şalteri arızalı	Müşteri servisine başvurun
	Motorun dönme yönü sürekli olarak değişir ve motor yaklaşık 3 saniye sonra durur	Bakınız: "Çalışırken dikkat edilecek hususlar" (Anti blokaj mekanizması)
Motor çalışıyor, ancak bıçaklar hareket etmiyor	Aletin içinde hata var	Müşteri servisine başvurun
Bıçaklar aşırı ölçüde ısınıyor	Bıçaklar körelmiş	Çit kesme bıçaklarını biletin
	Bıçaklarda çentik oluşmuş	Çit kesme bıçaklarını kontrol ettirin
	Yetersiz yağlamadan dolayı aşırı sürtünme	Üzerine yağ püskürtün
Bıçak hareket etmeyin	Akü boşalmış durumda	Aküyü şarj edin, şarjla ilgili açıklamalara da bakın
	Bahçe aleti arızalı	Müşteri servisine başvurun
Aşırı titreşim ve gürültü var	Bahçe aleti arızalı	Müşteri servisine başvurun
Bir şarj periyoduna düşün kesme süresi çok kısa	Yetersiz yağlamadan dolayı aşırı sürtünme	Üzerine yağ püskürtün
	Bıçakların temizlenmesi gerekli	Bıçakları temizleyin
	Kesme tekniği kötü	Bakınız: "Çalışırken dikkat edilecek hususlar" (Şekil 5)
	Akü tam olarak şarj edilmemiş	Aküyü şarj edin, şarjla ilgili açıklamalara da bakın
Bıçaklar yavaş hareket ediyor veya anti blokaj mekanizması işlev görmüyor	Akü boşalmış durumda	Aküyü şarj edin, şarjla ilgili açıklamalara da bakın
	Akü müsaade edilen sıcaklık aralığının dışında depolanmış	Aküyü normal mekan sıcaklığına kadar ısıtın (0 – 45 °'lık müsaade edilen akü sıcaklık aralığı içinde)
Şarj cihazındaki LED gösterge sürekli yanıyor Şarj işlemi mümkün değil	Akü doğru yerleştirilmemiş veya doğru olarak yerleştirilmemiş	Akü doğru olarak şarj cihazına yerleştirin
	Akü kontakları kirlili	Akü kontaklarını temizleyin; örneğin aküyü birkaç kez takıp çıkararak. Gerekliyse aküyü yenileyin
	Akü arızalı	Aküyü yenileyin
Şarj cihazındaki LED gösterge yanmıyor	Şarj cihazının şebeke fişi takılı değil veya doğru takılı değil	Şebeke fişini tam olarak prize takın
	Priz, şebeke kablosu veya şarj cihazı arızalı	Şebeke gerilimini kontrol edin, gerekiyorsa şarj cihazını Bosch elektrikli el aletleri için yetkili bir serviste kontrol ettirin

## Müşteri hizmeti ve uygulama danışmanlığı

[www.bosch-garden.com](http://www.bosch-garden.com)

Lütfen bütün başvuru ve yedek parça siparişlerinizde bahçe aletinin tip etiketi üzerindeki 10 haneli ürün kodunu belirtiniz.

**Sadece Türkiye için geçerlidir:** Bosch genel olarak yedek parçaları 5 yıl hazır tutar.

### Türkçe

Bosch Sanayi ve Ticaret A.Ş.  
Aydınevler Mah. İnönü Cad. No:20

Ofis Park A Blok

34854 Kucukyali/Maltepe

Tel.: 444 80 10

Fax: +90 216 432 00 82

E-Mail: [iletisim@bosch.com.tr](mailto:iletisim@bosch.com.tr)

İdeal Elektronik Bobinaj

Yeni San. Sit. Cami arkası No: 67

Aksaray

Tel.: 0382 2151939

Tel.: 0382 2151246

Bulsan Elektrik

İstanbul Cad. Devrez Sok. İstanbul Çarşısı

No: 48/29 İskitler

Ankara

Tel.: 0312 3415142

Tel.: 0312 3410203

Faz Makine Bobinaj

Sanayi Sit. 663 Sok. No: 18

Antalya

Tel.: 0242 3465876

Tel.: 0242 3462885

Örsel Bobinaj

1. San. Sit. 161. Sok. No: 21

Denizli

Tel.: 0258 2620666

Bulut Elektrik

İstasyon Cad. No: 52/B Devlet Tiyatrosu Karşısı

Elazığ

Tel.: 0424 2183559

Körfez Elektrik

Sanayi Çarşısı 770 Sok. No: 71

Erzincan

Tel.: 0446 2230959

Ege Elektrik

İnönü Bulvarı No: 135 Muğla Makasarası Fethiye

Fethiye

Tel.: 0252 6145701

Değer İş Bobinaj

İsmetpaşa Mah. İlk Belediye Başkan Cad. 5/C Şahinbey

Gaziantep

Tel.: 0342 2316432

Çözüm Bobinaj

İsmetpaşa Mah. Eski Şahinbey Belediyesi altı Cad. No: 3/C

Gaziantep

Tel.: 0342 2319500

Anarım Bobinaj

Raifpaşa Cad. No: 67 İskenderun

Hatay

Tel.: 0326 6137546

Günşah Otomotiv

Beylikdüzü Sanayi Sit. No: 210 Beylikdüzü

İstanbul

Tel.: 0212 8720066

Aygem

10021 Sok. No: 11 AOSB Çiğli

İzmir

Tel.: 0232 3768074

Sezmen Bobinaj

Ege İş Merkezi 1201/4 Sok. No: 4/B Yenişehir

İzmir

Tel.: 0232 4571465

Ankaralı Elektrik

Eski Sanayi Bölgesi 3. Cad. No: 43

Kayseri

Tel.: 0352 3364216

Asal Bobinaj

Eski Sanayi Sitesi Barbaros Cad. No: 24

Samsun

Tel.: 0362 2289090

Üstündağ Elektrikli Aletler

Nusretiye Mah. Boyacılar Aralığı No: 9

Tekirdağ

Tel.: 0282 6512884

## Nakliye

Alet içindeki lityum iyon (Li-Ion) aküler tehlikeli madde taşıma yönetmeliği hükümlerine tabidir. Aküler başka bir yükümlülük olmaksızın kullanıcı tarafından caddeler üzerinde taşınabilir. Üçüncü kişiler eliyle yollanma durumunda (örneğin hava yolu ile veya nakliye şirketleri ile) paketleme ve etiketlemeye ilişkin özel hükümlere uyulmalıdır. Bu nedenle gönderi paketlenirken bir tehlikeli madde uzmanından yardım alınmalıdır.

Aküler sadece ve ancak gövdelerinde hasar yoksa gönderin.

Açık kontakları kapatın ve aküyü ambalaj içinde hareket

etmeyecek biçimde paketleyin.

Lütfen olası ek ulusal yönetmelik hükümlerine de uyun.

## Tasfiye

Elektrikli el aleti, aksesuar ve ambalaj malzemesi çevre dostu bir yöntemle tasfiye edilmek üzere tekrar kazanım merkezine gönderilmelidir.

Bahçe aletlerini, şarj cihazlarını ve aküleri/bataryaları evsel çöplerin içine atmayın!

**Sadece AB üyesi ülkeler için:**

2012/19/EU yönetmeliği uyarınca kullanım ömrünü tamamlamış elektronik ve elektrikli aletler ve 2006/66/EC yönetmeliği uyarınca arızalı veya kullanım ömrünü tamamlamış aküler/bataryalar ayrı ayrı toplanmak ve çevre dostu tasfiye için geri kazanım merkezlerine gönderilmek zorundadır.

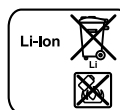
**Aküler/Bataryalar:**

**Li-Ion:**  
Lütfen "Nakliye" bölümündeki uyarı ve açıklamalara uyun.

Değişiklik haklarımız saklıdır.

**Polski****Wskazówki bezpieczeństwa****Opis symboli obrazkowych**

Przed przystąpieniem do pracy należy przeczytać niniejszą instrukcję eksploatacji.



Nie wolno stosować narzędzia ogrodowego podczas deszczu, ani wystawiać go na działanie deszczu.



Przed przystąpieniem do czynności związanych z regulacją lub czyszczeniem narzędzia ogrodowego, a także w sytuacjach, gdy narzędzie miałyby zostać pozostawione na pewien czas bez nadzoru, należy wyjąć akumulator.

**Ogólne przepisy bezpieczeństwa dla elektronarzędzi**

**⚠ OSTRZEŻENIE** Należy przeczytać wszystkie wskazówki i przepisy. Błędy w przestrzeganiu poniższych wskazówek mogą spowodować porażenie prądem, pożar i/lub ciężkie obrażenia ciała.

**Należy starannie przechowywać wszystkie przepisy i wskazówki bezpieczeństwa dla dalszego zastosowania.**

Użyte w poniższym tekście pojęcie „elektronarzędzie” odnosi się do elektronarzędzi zasilanych energią elektryczną z sieci (z przewodem zasilającym) i do elektronarzędzi zasilanych akumulatorami (bez przewodu zasilającego).

**Bezpieczeństwo miejsca pracy**

- ▶ **Stanowisko pracy należy utrzymywać w czystości i dobrze oświetlone.** Nieporządek w miejscu pracy lub nieoświetlona przestrzeń robocza mogą być przyczyną wypadków.
- ▶ **Nie należy pracować tym elektronarzędziem w otoczeniu zagrożonym wybuchem, w którym znajdują**

**się np. łatwopalne ciecze, gazy lub pyły.** Podczas pracy elektronarzędziem wytwarzają się iskry, które mogą spowodować zapłon.

- ▶ **Podczas użytkowania urządzenia zwrócić uwagę na to, aby dzieci i inne osoby postronne znajdowały się w bezpiecznej odległości.** Odwrócenie uwagi może spowodować utratę kontroli nad narzędziem.

**Bezpieczeństwo elektryczne**

- ▶ **Wtyczka elektronarzędzia musi pasować do gniazda. Nie wolno zmieniać wtyczki w jakikolwiek sposób. Nie wolno używać wtyków adapterowych w przypadku elektronarzędzi z uziemieniem ochronnym.** Niezmienione wtyczki i pasujące gniazda zmniejszają ryzyko porażenia prądem.
- ▶ **Należy unikać kontaktu z uziemionymi powierzchniami jak rury, grzejniki, piece i lodówki.** Ryzyko porażenia prądem jest większe, gdy ciało użytkownika jest uziemione.
- ▶ **Urządzenie należy zabezpieczyć przed deszczem i wilgocią.** Przedostanie się wody do elektronarzędzia podwyższa ryzyko porażenia prądem.
- ▶ **Nigdy nie należy używać przewodu do innych czynności. Nigdy nie należy nosić elektronarzędzia, trzymając je za przewód, ani używać przewodu do zawieszania urządzenia; nie wolno też wyciągać wtyczki z gniazdka pociągając za przewód. Przewód należy chronić przed wysokimi temperaturami, należy go trzymać z dala od oleju, ostrych krawędzi lub ruchomych części urządzenia.** Uszkodzone lub splątane przewody zwiększają ryzyko porażenia prądem.
- ▶ **W przypadku pracy elektronarzędziem pod gołym niebem, należy używać przewodu przedłużającego, dostosowanego również do zastosowań zewnętrznych.** Użycie właściwego przedłużacza (dostosowanego do pracy na zewnątrz) zmniejsza ryzyko porażenia prądem.
- ▶ **Jeżeli nie da się uniknąć zastosowania elektronarzędzia w wilgotnym otoczeniu, należy użyć wyłącznika ochronnego różnicowo-prądowego.** Zastosowanie wyłącznika ochronnego różnicowo-prądowego zmniejsza ryzyko porażenia prądem.

**Bezpieczeństwo osób**

- ▶ **Podczas pracy z elektronarzędziem należy zachować ostrożność, każdą czynność wykonywać uważnie i z rozważą. Nie należy używać elektronarzędzia, gdy jest się zmęczonym lub będąc pod wpływem narkotyków, alkoholu lub lekarstw.** Moment nieuwagi przy użyciu elektronarzędzia może stać się przyczyną poważnych urazów ciała.
- ▶ **Należy nosić osobiste wyposażenie ochronne i zawsze okulary ochronne.** Noszenie osobistego wyposażenia ochronnego – maski przeciwpyłowej, obuwia z podeszwami przeciwpoślizgowymi, kasku ochronnego lub środków ochrony słuchu (w zależności od rodzaju i zastosowania elektronarzędzia) – zmniejsza ryzyko obrażeń ciała.

► **Należy unikać niezamierzonego uruchomienia narzędzia. Przed włożeniem wtyczki do gniazdka i/lub podłączeniem do akumulatora, a także przed podniesieniem lub przeniesieniem elektronarzędzia, należy upewnić się, że elektronarzędzie jest wyłączone.**

Trzymanie palca na wyłączniku podczas przenoszenia elektronarzędzia lub podłączenia do prądu włączonego narzędzia, może stać się przyczyną wypadków.

► **Przed włączeniem elektronarzędzia, należy usunąć narzędzia nastawcze lub klucze.** Narzędzie lub klucz, znajdujący się w ruchomych częściach urządzenia mogą doprowadzić do obrażeń ciała.

► **Należy unikać nienaturalnych pozycji przy pracy. Należy dbać o stabilną pozycję przy pracy i zachowanie równowagi.** W ten sposób możliwa będzie lepsza kontrola elektronarzędzia w nieprzewidzianych sytuacjach.

► **Należy nosić odpowiednie ubranie. Nie należy nosić luźnego ubrania ani biżuterii. Włosy, ubranie i rękawice należy trzymać z daleka od ruchomych części.** Luźne ubranie, biżuteria lub długie włosy mogą zostać wciągnięte przez ruchome części.

► **Jeżeli istnieje możliwość zamontowania urządzeń odsysających i wychwytyjących pył, należy upewnić się, że są one podłączone i będą prawidłowo użyte.** Użycie urządzenia odsysającego pył może zmniejszyć zagrożenie pyłami.

#### Prawidłowa obsługa i eksploatacja elektro-narzędzi

► **Nie należy przeciążać urządzenia. Do pracy używać należy elektronarzędzia, które są do tego przewidziane.** Odpowiednio dobranym elektronarzędziem pracuje się w danym zakresie wydajności lepiej i bezpieczniej.

► **Nie należy używać elektronarzędzia, którego wyłącznik/wyłącznik jest uszkodzony.** Elektronarzędzie, którego nie można włączyć lub wyłączyć jest niebezpieczne i musi zostać naprawione.

► **Przed regulacją urządzenia, wymianą osprzętu lub po zaprzestaniu pracy narzędziem, należy wyciągnąć wtyczkę z gniazda i/lub usunąć akumulator.** Ten środek ostrożności zapobiega niezamierzonemu włączeniu się elektronarzędzia.

► **Nieużywane elektronarzędzia należy przechowywać w miejscu niedostępnym dla dzieci. Nie należy udostępniać narzędzia osobom, które go nie znają lub nie przeczytały niniejszych przepisów.** Używane przez niedoświadczonych osoby elektronarzędzia są niebezpieczne.

► **Konieczna jest należyta konserwacja elektronarzędzia. Należy kontrolować, czy ruchome części urządzenia działają bez zarzutu i nie są zablokowane, czy części nie są pęknięte lub uszkodzone w taki sposób, który miałby wpływ na prawidłowe działanie elektronarzędzia. Uszkodzone części należy przed użyciem urządzenia oddać do naprawy.** Wiele wypadków spowodowanych jest przez niewłaściwą konserwację elektronarzędzi.

► **Należy stale dbać o ostrość i czystość narzędzi tnących.**

O wiele rzadziej dochodzi do zakleszczenia się narzędzia tnącego, jeżeli jest ono starannie utrzymane. Zadbane narzędzia łatwiej się też prowadzi.

► **Elektronarzędzia, osprzęt, narzędzia pomocnicze itd. należy używać zgodnie z niniejszymi zaleceniami.**

**Uwzględnić należy przy tym warunki i rodzaj wykonywanej pracy.** Niezgodne z przeznaczeniem użycie elektronarzędzia może doprowadzić do niebezpiecznych sytuacji.

#### Prawidłowa obsługa i eksploatacja narzędzi akumulatorowych

► **Akumulatory należy ładować tylko w ładowarkach, zalecanych przez producenta.** W przypadku użycia ładowarki, przystosowanej do ładowania określonego rodzaju akumulatorów, w sposób niezgodny z przeznaczeniem, istnieje niebezpieczeństwo pożaru.

► **W elektronarzędziach można używać jedynie przewidzianych do tego celu akumulatorów.** Użycie innych akumulatorów może spowodować obrażenia ciała i zagrożenie pożarem.

► **Nieużywany akumulator należy trzymać z dala od spinaczy, monet, kluczy, gwoździ, śrub lub innych małych przedmiotów metalowych, które mogłyby spowodować zmostkowanie styków.** Zwarcie pomiędzy stykami akumulatora może spowodować oparzenia lub pożar.

► **Przy niewłaściwym użyciu możliwe jest wydostanie się elektrolitu z akumulatora. Należy unikać kontaktu z nim, a w przypadku niezamierzonego zetknięcia się z elektrolitem, należy umyć dane miejsce ciała wodą. Jeżeli ciecz dostała się do oczu, należy dodatkowo skonsultować się z lekarzem.** Elektrolit może doprowadzić do podrażnienia skóry lub oparzeń.

#### Serwis

► **Naprawę elektronarzędzia należy zlecić jedynie wykwalifikowanemu fachowcowi i przy użyciu oryginalnych części zamiennych.** To gwarantuje, że bezpieczeństwo urządzenia zostanie zachowane.

#### Wskazówki dotyczące bezpieczeństwa pracy z sektorami do żywopłotów

► **Należy zachować bezpieczną odległość wszystkich części ciała od noży. Nie należy próbować usuwać odpadów ogrodowych pomiędzy noży ani przytrzymywać gałęzi przeznaczonych do cięcia przy włączonym silniku. Zablokowane odpady ogrodowe wolno usuwać dopiero po wyłączeniu narzędzia ogrodowego.** Moment nieuwagi przy użyciu narzędzia ogrodowego może doprowadzić do poważnych urazów ciała.

► **Narzędzie ogrodowe należy przenosić, trzymając je za uchwyt – zawsze przy wyłączonym silniku i nieruchomych nożach. Na czas transportu i przechowywania narzędzia ogrodowego należy zawsze nakładać osłonę ochronną. Ostrożnie**

## 126 | Polski

obchodzenie się z urządzeniem zmniejsza ryzyko zranienia nożem.

► **Elektronarzędzie należy obsługiwać, trzymając je wyłącznie za izolowaną rękojeść, gdyż noże tnące mogą natrafić na ukryte przewody elektryczne.**

W wyniku kontaktu noża z przewodem będącym pod napięciem, może dojść do przekazania napięcia na części metalowe elektronarzędzia, co mogłoby spowodować porażenie prądem elektrycznym.

#### Dodatkowe wskazówki bezpieczeństwa

- Niniejsze urządzenie nie jest dostosowane do obsługi przez osoby (łącznie z dziećmi) ograniczone fizycznie, emocjonalnie, lub psychicznie, a także przez osoby z niewystarczającym doświadczeniem i/lub niedostateczną wiedzą. Wyjątek stanowi sytuacja, w której znajdują się one pod nadzorem osoby odpowiedzialnej za ich bezpieczeństwo i otrzymują od tej osoby instrukcje dotyczące postępowania się urządzeniem.

Dzieci powinny znajdować się pod nadzorem, a urządzenie zabezpieczone w taki sposób, żeby nie mogły się one nim bawić.

- **Elektronarzędzie należy trzymać podczas pracy mocno w obydwu rękach i zadbać stabilną pozycję pracy.** Elektronarzędzie prowadzone oburącz jest bezpieczniejsze.

- **Przed rozpoczęciem pracy z urządzeniem należy upewnić się, że wszystkie zabezpieczenia, osłony i uchwyty są prawidłowo zamocowane.** Nie wolno eksploatować urządzeń częściowo zdemontowanych ani urządzeń, na których dokonano niedozwolonych modyfikacji.

- **Listwę tnącą należy przed każdym użyciem posmarować olejem do konserwacji.**

- **Przed odłożeniem elektronarzędzia należy odczekać aż do momentu, gdy znajduje się ono w bezruchu.**

- Podczas pracy urządzenia w jego obrębie, w odległości 3 metrów nie mogą znajdować się żadne osoby postronne i zwierzęta. Osoba obsługująca urządzenie odpowiedzialna jest za osoby trzecie znajdujące się w pobliżu.

- Nie wolno chwycić sekatora do żywopłotu za listwę tnącą.

- Nie wolno udostępniać sekatora do żywopłotu do użytku dzieciom ani osobom, które nie zapoznały się z niniejszą instrukcją. Należy zwrócić uwagę, czy w danym kraju nie istnieją przepisy, ograniczające wiek użytkownika podobnych narzędzi.

- Nie wolno nigdy ciąć żywopłotu, jeżeli w bezpośredniej bliskości znajdują się osoby postronne, w szczególności dzieci lub zwierzęta domowe.

- Osoba obsługująca lub użytkująca urządzenie odpowiedzialna jest za wypadki i szkody na osobie i mieniu, wyrządzone innym osobom.

- Nie używać sekatora do żywopłotu boso ani w odkrytym obuwiu. Podczas pracy należy zawsze zakładać stabilne obuwanie robocze i długie spodnie. Zaleca się użycie stabilnego antypoślizgowego obuwania roboczego i okularów

ochronnych. Nie należy nosić luźnego ubrania ani biżuterii, gdyż mogłyby zostać ujęte przez poruszające się części.

- Przed przystąpieniem do pracy dokładnie zbadać żywopłot i usunąć z niego wszystkie druty i inne przedmioty.
- Przed przystąpieniem do pracy sprawdzić stan techniczny noży, śrub i innych elementów mechanizmu tnącego pod kątem ich zużycia lub uszkodzenia. Nie należy nigdy pracować z uszkodzonym lub silnie zużytym mechanizmem tnącym.
- Należy być dobrze zorientowanym w obsłudze sekatora do żywopłotu, aby w krytycznej sytuacji móc go szybko zatrzymać.
- Pracować należy tylko przy dziennym świetle lub przy dobrym sztucznym oświetleniu.
- Nie wolno nigdy używać sekatora do żywopłotu, gdy urządzenia zabezpieczające nie są zamontowane lub są uszkodzone.
- Przed rozpoczęciem pracy z sekatorem do żywopłotu należy upewnić się, że wszystkie załączone w dostawie uchwyty, zabezpieczenia i osłony są prawidłowo zamocowane. Nie wolno eksploatować niekompletnie zamontowanego sekatora do żywopłotu, ani takiego, na którym dokonano niedozwolonych modyfikacji.
- Nie wolno chwycić sekatora do żywopłotu za jego elementy zabezpieczające.
- Podczas użytkowania sekatora do żywopłotu należy dbać o stabilną pozycję przy pracy i o utrzymanie równowagi, w szczególności podczas pracy na stopniach lub drabinie.
- Należy być stale świadomym ewentualnych zagrożeń z otoczenia, które mogą być podczas cięcia żywopłotu niesłyszalne i niezauważalne.
- Aby mieć pewność, że stan techniczny sekatora do żywopłotu gwarantuje bezpieczną pracę, należy regularnie sprawdzać, czy wszystkie nakrętki, trzpienie i śruby są mocno dokręcone.
- Sekator do żywopłotu należy przechowywać w bezpiecznym, suchym i niedostępnym dla dzieci miejscu (wysoko na półce, bądź pod zamknięciem).
- Dla własnego bezpieczeństwa wymieniać zużyte lub uszkodzone części.
- Jeżeli nie posiada się odpowiedniego wykształcenia nie należy próbować samemu naprawiać sekator do żywopłotu.
- Upewnić się, czy części zamienne zostały wyprodukowane przez firmę Bosch.

#### Wskazówki dotyczące optymalnego obchodzenia się z akumulatorem

- **Przed wstawieniem akumulatora należy upewnić się, że narzędzie ogrodowe jest wyłączone.** Umieszczanie akumulatora w włączonym narzędziu ogrodowym może stać się przyczyną wypadków.

► **Stosować wyłącznie akumulatory firmy Bosch, które zostały przewidziane dla danego narzędzia ogrodowego.** Zastosowanie akumulatorów innego typu może być przyczyną obrażeń oraz pożaru.

► **Nie otwierać akumulatora.** Istnieje niebezpieczeństwo zwarcia.



**Akumulator należy chronić przed wysokimi temperaturami, np. przed stałym nasłonecznieniem, przed ogniem, wodą i wilgocią.** Istnieje zagrożenie wybuchem.



► **W przypadku uszkodzenia i niewłaściwego użytkowania akumulatora może dojść do wydzielania się gazów. Wywietrzyć pomieszczenie i w razie dolegliwości skonsultować się z lekarzem.** Gazy mogą uszkodzić drogi oddechowe.

► **Akumulator należy używać tylko w połączeniu z wyrobem firmy Bosch, dla którego został on przewidziany.** Tylko w ten sposób można uniknąć przeciążenia, które jest niebezpieczne dla akumulatora.

► **Ostre przedmioty, takie jak na przykład gwoździe lub śrubokręt, a także działanie sił zewnętrznych mogą spowodować uszkodzenie akumulatora.** Może wówczas dojść do zwarcia wewnętrznego akumulatora i do jego przepalenia, eksplozji lub przegrzania.

► **Nie należy doprowadzać do zwarcia akumulatora.** Istnieje niebezpieczeństwo wybuchu.

► Akumulator należy chronić przed wilgocią i wodą.

► Akumulator należy przechowywać wyłącznie w temperaturze od  $-20\text{ }^{\circ}\text{C}$  do  $50\text{ }^{\circ}\text{C}$ . Nie wolno pozostawiać akumulatora np. latem w samochodzie.

► Otwory wentylacyjne należy regularnie czyścić za pomocą miękkiego, czystego i suchego pędzelka.

## Wskazówki bezpieczeństwa dla ładowarek



**Należy przeczytać wszystkie wskazówki i przepisy.** Błędy w przestrzeganiu poniższych wskazówek mogą spowodować porażenie prądem, pożar i/lub ciężkie obrażenia ciała.

**Należy starannie przechowywać niniejszą instrukcję.**

Ładowarkę wolno używać tylko wtedy, gdy jest się w stanie w pełni ocenić jej wszystkie funkcje, wykonywać na niej bez ograniczeń wszystkie czynności lub, gdy uprzednio uzyskało się odpowiednie instrukcje.

► **Niniejsza ładowarka nie jest przewidziana do użytkowania przez dzieci lub osoby ograniczone fizycznie, emocjonalnie, lub psychicznie, a także przez osoby z niewystarczającym doświadczeniem i/lub niedostateczną wiedzą. Niniejsza ładowarka może być użytkowana przez dzieci powyżej lat 8, przez osoby ograniczone fizycznie, emocjonalnie, lub psychicznie, a także przez osoby z niewystarczającym doświadczeniem i/lub niedostateczną wiedzą tylko w przypadku, gdy dzieci lub osoby te znajdują się pod nadzorem osoby odpowiedzialnej za ich bezpieczeństwo lub gdy zostały one poinstruowane, jak w bezpieczny sposób posługiwać się niniejszą ładowarką i jakie ewentualne niebezpieczeństwa związane są z jej użytkowaniem.** W przeciwnym wypadku istnieje niebezpieczeństwo niewłaściwego zastosowania, a także możliwość doznania urazów.

► **Podczas użytkowania, czyszczenia lub konserwacji, dzieci powinny znajdować się pod nadzorem.** Tylko w ten sposób można zagwarantować, że nie będą się one bawiły ładowarką.

► **Wolno ładować wyłącznie akumulatory litowo-jonowe firmy Bosch o pojemności nie mniejszej niż 1,3 Ah (od 10 ogniw). Napięcie akumulatora musi być dostosowane do napięcia ładowania w ładowarce. Nie wolno**

128 | Polski

## Ładować jednorazowych baterii.

Takie postępowanie tworzy zagrożenie pożarem lub wybuchem.



**Chronić ładowarkę przed deszczem i wilgocią.**  
Przedostanie się wody do ładowarki zwiększa ryzyko porażenia prądem.

- ▶ **Ładować wolno wyłącznie akumulatory litowo jonowe firmy Bosch. Napięcie akumulatora musi być dostosowane do napięcia ładowania akumulatora w ładowarce.** W innym przypadku grozi niebezpieczeństwo pożaru lub eksplozji.
- ▶ **Ładowarkę należy utrzymywać w czystości.** Zabrudzenie może stać się przyczyną porażenia elektrycznego.
- ▶ **Przed użyciem każdorazowo sprawdzić stan ładowarki, przewodu i wtyku. Nie używać ładowarki w przypadku stwierdzenia uszkodzeń. Nie otwierać samodzielnie ładowarki. Naprawa powinna zostać przeprowadzona wyłącznie przez wykwalifikowany personel serwisu przy użyciu oryginalnych części zamiennych.** Uszkodzone ładowarki, przewody i wtyki zwiększają ryzyko porażenia elektrycznego.
- ▶ **Nie korzystać z ładowarki umieszczonej na łatwopalnym podłożu (np. papier, tekstylia itp.) ani w sąsiedztwie łatwopalnych substancji.** Ze względu na wzrost temperatury ładowarki podczas procesu ładowania istnieje niebezpieczeństwo pożaru.
- ▶ **Nie wolno zasłaniać szczelin wentylacyjnych ładowarki.** Ładowarka może się przegrzać i przestać funkcjonować prawidłowo.

### Konserwacja

- ▶ **Przed przystąpieniem do czynności związanych z regulacją lub czyszczeniem narzędzia ogrodowego, a także w sytuacjach, gdy narzędzie miałyby zostać pozostawione na pewien czas bez nadzoru, należy wyjąć akumulator.** Podczas wykonywania prac obsługowych w pobliżu ostrych noży, należy zawsze nosić rękawice ogrodowe.
- ▶ **Utrzymywanie narzędzia ogrodowego w czystości gwarantuje prawidłową i bezpieczną pracę.**
- ▶ Skontrolować narzędzie ogrodowe i w trosce o własne bezpieczeństwo, wymienić zużyte lub uszkodzone części.
- ▶ Aby mieć pewność, że stan techniczny narzędzia ogrodowego gwarantuje bezpieczną pracę, należy regularnie sprawdzać, czy wszystkie nakrętki, trzpienie i śruby są mocno dokręcone.
- ▶ Upewnić się, czy części zamienne zostały wyprodukowane przez firmę Bosch.
- ▶ Przed przystąpieniem do składowania narzędzia ogrodowego listwę tnącą należy posmarować olejem do konserwacji.
- ▶ **Listwę tnącą należy przed każdym użyciem posmarować olejem do konserwacji.**

## Symbole

Następujące symbole mają istotne znaczenie podczas czytania i zrozumienia instrukcji eksploatacji. Należy zapamiętać te symbole i ich znaczenia. Właściwa interpretacja symboli sprzyja lepszemu i bezpieczniejszemu użytkowaniu elektronarzędzia.

### Symbol

### Znaczenie



Należy nosić rękawice ochronne



Należy nosić okulary ochronne



Kierunek ruchu



Kierunek reakcji



Masa



Uruchomienie



Wyłączenie

CLICK!

Słyszalny dźwięk



Zabronione czynności



Osprzęt dodatkowy/części zamienne

## Użycie zgodne z przeznaczeniem

Urządzenie przeznaczone jest do cięcia i przycinania żywopłotów i krzewów w ogrodach przydomowych i działkowych.



## Dane techniczne

Akumulatorowy sekator do żywopłotu		Advanced HedgeCut 36	AHS 54-20 LI
Numer katalogowy		3 600 H4A 100	3 600 H4A 100
Częstotliwość skoku na biegu jałowym	min <sup>-1</sup>	2000	2000
Długość cięcia	mm	540	540
Rozwarcie zębów	mm	20	20
Ciężar odpowiednio do EPTA-Procedure 01:2014	kg	3,5/3,6*	3,5/3,6*
Numer seryjny	zob. tabliczkę znamionową na narzędziu ogrodowym		
<b>Akumulator</b>		<b>litowo-jonowy</b>	<b>litowo-jonowy</b>
Numer katalogowy			
- 1,3 Ah		2 607 336 631	2 607 336 631
- 2,0 Ah		1 607 A35 02V	1 607 A35 02V
Napięcie znamionowe	V=	36	36
Pojemność			
- 2 607 336 631	Ah	1,3	1,3
- 1 607 A35 02V	Ah	2,0	2,0
Liczba ogniw akumulatora		10	10
<b>Ładowarka</b>		<b>AL 3620 CV Professional</b>	<b>AL 3620 CV Professional</b>
Numer katalogowy	EU UK AU	2 607 225 657 2 607 225 659 2 607 225 661	2 607 225 657 2 607 225 659 2 607 225 661
Prąd ładowania	A (amper)	2,0	2,0
Czas ładowania (przy rozładowanym akumulatorze)			
- 1,3 Ah	min	55	55
- 2,0 Ah	min	69	69
Dopuszczalny zakres temperatur ładowania	°C	0 – 45	0 – 45
Ciężar odpowiednio do EPTA-Procedure 01:2014	kg	0,56	0,56
Klasa ochrony		□/II	□/II
<b>Ładowarka</b>		<b>AL 3640 CV Professional</b>	<b>AL 3640 CV Professional</b>
Numer katalogowy	EU UK AU	2 607 225 099 2 607 225 101 2 607 225 103	2 607 225 099 2 607 225 101 2 607 225 103
Prąd ładowania	A (amper)	4,0	4,0
Czas ładowania (przy rozładowanym akumulatorze)		(80%) 100 %	(80%) 100 %
- 1,3 Ah	min	(15) 45	(15) 45
- 2,0 Ah	min	(25) 45	(25) 45
Dopuszczalny zakres temperatur ładowania	°C	0 – 45	0 – 45
Ciężar odpowiednio do EPTA-Procedure 01:2014	kg	1,0	1,0
Klasa ochrony		□/II	□/II

\* w zależności od zastosowanego akumulatora

▶ **Nie wolno stosować akumulatora 4,0 Ah wraz z niniejszym elektronarzędziem.**

## Informacja na temat hałasu i wibracji

Emisja hałasu została określona zgodnie z EN 60745-2-15. Określony wg skali A poziom hałasu emitowanego przez urządzenie wynosi standardowo: Poziom ciśnienia akustycznego 67 dB (A); poziom mocy akustycznej 87 dB (A). Niepewność pomiaru K = 3 dB.

### Stosować środki ochrony słuchu!

Wartości łączne drgań  $a_h$  (suma wektorowa z trzech kierunków) i niepewność pomiaru K oznaczone zgodnie z normą EN 60745-2-15 wynoszą:  
 $a_h = 2,5 \text{ m/s}^2$ ,  $K = 1,5 \text{ m/s}^2$ .

Poziom drgań podany w tych wskazówkach został pomierzony zgodnie z wymaganiami normy EN 60745 dotyczącej procedury pomiarów i można go użyć do porównywania elektronarzędzi. Można go też użyć do wstępnej oceny ekspozycji na drgania.

Podany poziom drgań jest reprezentatywny dla podstawowych zastosowań elektronarzędzia. Jeżeli elektronarzędzie użyte zostanie do innych zastosowań, z innymi narzędziami roboczymi, z różnym osprzętem, a także jeśli nie będzie wystarczająco konserwowane, poziom drgań może odbiegać od podanego. Podane powyżej przyczyny mogą spowodować podwyższenie ekspozycji na drgania podczas całego czasu pracy.

Aby dokładnie ocenić ekspozycję na drgania, trzeba wziąć pod uwagę także okresy, gdy urządzenie jest wyłączone, lub gdy jest wprawdzie włączone, ale nie jest używane do pracy. W ten sposób łączna (obliczana na pełny wymiar czasu pracy) ekspozycja na drgania może okazać się znacznie niższa. Należy wprowadzić dodatkowe środki bezpieczeństwa, mające na celu ochronę operatora przed skutkami ekspozycji na drgania, np.: konserwacja elektronarzędzia i narzędzi roboczych, zabezpieczenie odpowiedniej temperatury rąk, ustalenie kolejności operacji roboczych.

## Montaż i praca

Planowane działanie	Rysunek	Strona
Zakres dostawy	1	280
Ładowanie akumulatora	2	280
Włożenie akumulatora	2	280
Wskaźnik ładowania akumulatora	3	280
Włączanie	4	281
Wyłączanie	4	281
Wskazówki robocze	5	281
Wymywanie akumulatora	6	282
Konserwacja i pielęgnacja	6	282
Przechowywanie i transport	7	282
Wybór osprzętu	8	282

## Włączenie

### Dla własnego bezpieczeństwa

- ▶ **Uwaga: Przed przystąpieniem do regulacji i czyszczenia narzędzia ogrodowego, narzędzie należy wyłączyć i wyjąć z niego akumulator.**
- ▶ **Po wyłączeniu sekatora, noże obracają się jeszcze przez parę ułamków sekund.**
- ▶ **Nie dotykać noży znajdujących się w ruchu.**

### Ładowanie akumulatora

- ▶ **Nie wolno stosować ładowarek innego typu.** Ładowarka, wchodząca w zakres dostawy, dopasowana jest do wbudowanego w nabytym narzędziu ogrodowym akumulatora litowo-jonowego.
- ▶ **Zwrócić uwagę na napięcie w sieci!** Napięcie źródła prądu musi zgadzać się z danymi na tabliczce znamionowej ładowarki. Ładowarki o napięciu 230 V można podłączyć do sieci 220 V.

Akumulator wyposażony został w czujnik temperatury, który dopuszcza ładowanie tylko w zakresie temperatur, leżącym między 0 °C i 45 °C. W ten sposób zagwarantowana jest długa żywotność akumulatora.

**Wskazówka:** W momencie dostawy akumulator jest naładowany częściowo. Aby zagwarantować wykorzystanie najwyższej wydajności akumulatora, należy przed pierwszym użyciem całkowicie naładować akumulator w ładowarce. Akumulator litowo-jonowy można doładować w dowolnej chwili, nie powodując tym skrócenia jego żywotności. Przerwanie procesu ładowania nie niesie za sobą ryzyka uszkodzenia ogniw akumulatora.

Dzięki systemowi elektronicznej ochrony ogniw „Electronic Cell Protection (ECP)” akumulator litowo-jonowy jest zabezpieczony przed głębokim rozładowaniem. Przy rozładowanym akumulatorze układ ochronny narzędzia ogrodowego wyłącza je. Narzędzie ogrodowe nie działa.

**UWAGA** Po automatycznym wyłączeniu narzędzia ogrodowego nie należy naciskać ponownie włącznika/wyłącznika. Może to spowodować uszkodzenie akumulatora.

### Ładowanie akumulatora

Ładowanie rozpoczyna się w momencie włożenia wtyczki ładowarki do gniazdka sieciowego i wstawienia akumulatora do wnęki ładowania.

Inteligentny proces ładowania pozwala na automatyczne rozpoznawanie stanu naładowania akumulatora i optymalny dobór prądu ładowania, w zależności od temperatury i napięcia akumulatora.

Ma to wpływ na przedłużenie żywotności akumulatora, a poza tym akumulator będzie stale całkowicie naładowany przez cały czas przechowywania w ładowarce.

### Szybkie ładowanie

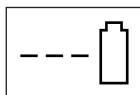

Proces szybkiego ładowania sygnalizowany jest **miganiem zielonego wskaźnika LED**.

Element wskaźnika na akumulatorze:

Podczas procesu ładowania akumulatora trzy zielone diody LED zapalają się jedna po drugiej i gasną na krótki okres czasu. Akumulator jest naładowany całkowicie, gdy wszystkie trzy diody LED palą się światłem ciągłym. Ponowne wygaśnięcie wszystkich trzech zielonych diod LED nastąpi około 5 minut po całkowitym naładowaniu akumulatora.

**Wskazówka:** Szybkie ładowanie jest możliwe tylko wtedy, gdy temperatura akumulatora znajduje się w dopuszczalnym zakresie temperatur, zob. rozdział „Dane techniczne”.

### Naładowany akumulator



**Ciągłe zielone światło wskaźnika LED** oznacza, że akumulator został całkowicie naładowany.

Dodatkowo rozlega się na okres ok. 2 sekund sygnał dźwiękowy, sygnalizujący całkowite naładowanie akumulatora.

Po zakończeniu ładowania akumulator można wyjąć i rozpocząć natychmiastowe użytkowanie.

**Ciągłe zielone światło wskaźnika LED** bez wsadzonego akumulatora oznacza, wtyczka sieciowa znajduje się w gnieździe i ładowarka gotowa jest do pracy.

### Temperatura akumulatora nie sięgająca 0 °C lub przekraczająca 45 °C

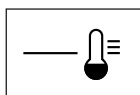

**Ciągłe czerwone światło czerwonego wskaźnika LED** oznacza, że temperatura akumulatora leży poza zakresem temperatur dozwolonych do

szybkiego ładowania, znajdującego się pomiędzy 0 °C – 45 °C. Po osiągnięciu dopuszczalnego zakresu temperatur, ładowarka przechodzi automatycznie na szybkie ładowanie.

Jeżeli temperatura akumulatora znajduje się poza dopuszczalnym zakresem temperatur, po włożeniu akumulatora do ładowarki zapala się czerwona dioda LED.

### Nie jest możliwe ładowanie

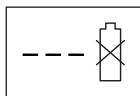

Każde inne zakłócenie procesu ładowania sygnalizowane jest **miganiem czerwonego wskaźnika LED**.

Niemożliwe jest rozpoczęcie procesu ładowania; akumulator nie daje się naładować (zob. rozdział „Lokalizacja usterek”).

### Wskazówki dotyczące ładowania

Ładowanie ciągłe akumulatora, jak również kilka następujących bezpośrednio po sobie cykli ładowania, może spowodować nagrzanie się ładowarki. Jest to zjawisko normalne i nie świadczy o żadnej wadze technicznej urządzenia.

Zdecydowanie krótszy czas prac po ładowaniu wskazuje na zużycie akumulatora i konieczność wymiany na nowy.

Przestrzegać wskazówek dotyczących usuwania odpadów.

### Chłodzenie akumulatora (Active Air Cooling)

Wbudowany do ładowarki sterownik wentylatora nadzoruje temperaturę przeznaczoną do ładowania akumulatora. Jeżeli temperatura akumulatora przekracza 30 °C, akumulator schładzany jest wentylatorem do optymalnej temperatury. Załączony wentylator wytwarza charakterystyczny dźwięk.

Jeżeli wentylator nie pracuje, oznacza to, że temperatura akumulatora jest właściwa lub że wentylator jest uszkodzony. W tym wypadku czas ładowania akumulatora przedłuża się.

### Wskazówki dotyczące pracy

#### Funkcja piły

Mimo iż rozwarcie zębów zezwala na cięcie gałęzi o średnicy nie przekraczającej  $\varnothing$  20 mm, czubek listwy tnącej dostosowany został do cięcia gałęzi o średnicy nie przekraczającej  $\varnothing$  20 mm.

#### Mechanizm chroniący przed zablokowaniem

W przypadku zablokowania noża tnącego w stawiającym opór materiale, obciążenie silnika wzrasta. Inteligentny układ mikroelektroniczny rozpoznaje obciążenie i zmienia (wielokrotnie) kierunek obrotu silnika, aby zapobiec zablokowaniu i spowodować przecięcie gałęzi. Ta zmiana kierunku obrotu silnika jest słyszalna i może trwać do trzech sekund.

Po przecięciu, urządzenie pracuje dalej w normalnym trybie pracy, lub – w razie przecięcia – automatycznie zatrzymuje noż w pozycji otwartej (gdyby np. doszło do przypadkowego zablokowania maszyny przez druciane ogrodzenie).

#### Osadzanie/wyjmowanie akumulatora

Akumulator posiada dwa stopnie blokady, zapobiegające jego wypadnięciu w przypadku niezamierzonego naciśnięcia przycisku zwalniania blokady. Akumulator umieszczony w obudowie narzędzia ogrodowego, przytrzymywany jest na miejscu przez sprężynę.

**Wskazówka:** Narzędzie ogrodowe funkcjonuje tylko wtedy, gdy obie blokady zaskoczyły na swoje miejsce.

#### Wskaźnik stanu naładowania akumulatora

Akumulator wyposażony jest we wskaźnik naładowania akumulatora, ukazujący stan naładowania akumulatora. Wskaźnik naładowania akumulatora składa się z 3 zielonych diod LED.

W celu aktywacji wskaźnika naładowania akumulatora należy wskaźnik naładowania akumulatora dotknąć. Po ok. 5 sekundach wskaźnik naładowania akumulatora wygasa samoczynnie.

Stan naładowania akumulatora można skontrolować także w wyjętym akumulatorze.

## 132 | Polski

Wskaźnik diody LED	Pojemność akumulatora
3 zielone diody LED palą się światłem ciągłym	$\geq 2/3$
2 zielone diody LED palą się światłem ciągłym	$\geq 1/3$
1 zielona dioda LED pali się światłem ciągłym	$\leq 1/3$
1 zielona dioda LED miga	Rezerwa

Jeżeli po naciśnięciu przycisku żadna dioda LED się nie pali, oznacza to, że akumulator jest uszkodzony i należy go wymienić.

Ze względu na bezpieczeństwo odczyt stanu naładowania akumulatora możliwy jest tylko przy wyłączonym narzędziu ogrodowym.

Podczas procesu ładowania akumulatora trzy zielone diody LED zapalają się jedna po drugiej i gasną na krótki okres czasu. Akumulator jest naładowany całkowicie, gdy wszystkie trzy diody LED palą się światłem ciągłym. Ponowne wygaśnięcie wszystkich trzech zielonych diod LED nastąpi około 5 minut po całkowitym naładowaniu akumulatora.

### Wskaźnik kontroli temperatury

Czerwona dioda LED, znajdująca się na wskaźniku kontroli temperatury sygnalizuje, że akumulator lub układ elektroniczny narzędzia ogrodowego (przy włożonym akumulatorze) znajduje się poza optymalnym zakresem temperatur. W takim przypadku narzędzie ogrodowe przestaje pracować, lub pracuje ze zmniejszoną wydajnością.

### Kontrola temperatury akumulatora

Czerwona lampka LED miga, gdy przyciskany jest przycisk lub włącznik/wyłącznik (w czasie, gdy akumulator umieszczony jest w urządzeniu): akumulator znajduje się poza zakresem dopuszczalnej temperatury roboczej.

Jeżeli temperatura akumulatora przekroczy 70 °C, akumulator wyłączy się do momentu, aż ponownie znajdzie się on w dopuszczalnym zakresie temperatur.

### Pielęgnacja akumulatora

Aby zapewnić optymalne wykorzystanie akumulatora, należy przestrzegać następujących wskazówek i zaleceń:

- Akumulator należy chronić przed wilgocią i wodą.
- Akumulator należy przechowywać wyłącznie w temperaturze od -20 °C do 50 °C. Nie wolno pozostawiać akumulatora np. latem w samochodzie.
- Jeżeli narzędzie ogrodowe poddane jest bezpośrednim promieniom słońca, nie należy pozostawiać w nim akumulatora.
- Optymalna temperatura przechowywania akumulatora wynosi 5 °C.
- Otwory wentylacyjne należy regularnie czyścić za pomocą miękkiego, czystego i suchego pędzelka.

Zdecydowanie krótszy czas prac po ładowaniu wskazuje na zużycie akumulatora i konieczność wymiany na nowy.

## Lokalizacja usterek



Symptomy	Możliwa przyczyna	Usunięcie usterki
Sekator nie działa	Rozładowany akumulator	Naładować akumulator (zob. wskazówki dotyczące ładowania)
	Akumulator nie został właściwie umieszczony we wnęce	Upewnić się, że obie blokady prawidłowo zaskoczyły w zapadce
Sekator pracuje z przerwami	Nastąpiło uszkodzenie wewnętrznego okablowania narzędzia ogrodowego	Zwrócić się do punktu serwisowego
	Uszkodzony włącznik/wyłącznik	Zwrócić się do punktu serwisowego
	Kierunek obrotu silnika stale się zmienia, a po ok. 3 sekundach zatrzymuje się	zob. „Wskazówki robocze” (Mechanizm chroniący przed zablokowaniem)
Silnik pracuje, noże zatrzymują się	Błąd wewnętrzny	Zwrócić się do punktu serwisowego
Noże mocno się nagrzewają	Tępy nóż	Oddać listwę tnącą do ostrzenia
	Wyszczerbiony nóż	Skontrolować stan listwy tnącej
	Za duże tarcie z powodu niedostatecznego nasmarowania	Spryskać olejem smarowym

Symptomy	Możliwa przyczyna	Usunięcie usterki
Nóż się nie obraca	Rozładowany akumulator	Naładować akumulator (zob. wskazówki dotyczące ładowania)
	Uszkodzone narzędzie ogrodowe	Zwrócić się do punktu serwisowego
Silne wibracje/dźwięki	Uszkodzone narzędzie ogrodowe	Zwrócić się do punktu serwisowego
Zbyt krótki czas pracy na jedno ładowanie akumulatora	Za duże tarcie z powodu niedostatecznego nasmarowania	Spryskać olejem smarowym
	Nóż należy oczyścić	Oczyścić nóż
	zła technika cięcia	zob. „Wskazówki robocze“ (rys. 5)
Noże obracają się zbyt wolno lub nie działa mechanizm chroniący przed zablokowaniem	Akumulator nienaładowany do pełna	Naładować akumulator (zob. wskazówki dotyczące ładowania)
	Rozładowany akumulator	Naładować akumulator (zob. wskazówki dotyczące ładowania)
Wskaźnik LED na ładowarce świeci się światłem ciągłym	Akumulator był przechowywany w temperaturze przekraczającej dopuszczalny zakres	Odczekać rozgrzanie się akumulatora do temperatury pokojowej (w dopuszczalnym zakresie temperatur, znajdującym się między 0 – 45 °C)
	Akumulator nie został (prawidłowo) włożony	Wstawić akumulator prawidłowo do ładowarki
Nie można naładować akumulatora	Styki akumulatora są zabrudzone	Wyczyścić styki akumulatora, np. przez wie lo krot ne włożenie i wyjęcie akumulatora. W razie niepowodzenia akumulator wymienić na nowy
	Akumulator jest uszkodzony	Wymienić akumulator na nowy
Wskaźnik LED na ładowarce nie świeci się	Wtyczka ładowarki nie (właściwie) podłączona do sieci	Wsadzić wtyczkę (całkowicie) do gniazdka
	Gniazdko, przewód sieciowy lub ładowarka są uszkodzone	Sprawdzić napięcie sieci, ładowarkę wzgl. zlecić kontrolę w autoryzowanym punkcie serwisowym elektronarzędzi firmy Bosch

## Obsługa klienta oraz doradztwo dotyczące użytkowania

### www.bosch-garden.com

Przy wszystkich zgłoszeniach i zamówieniach części zamiennych konieczne jest podanie dziesięciocyfrowego numeru katalogowego, znajdującego się na tabliczce znamionowej narzędzia ogrodowego.

### Polska

Robert Bosch Sp. z o.o.  
Serwis Elektronarzędzi  
Ul. Szyszkowa 35/37  
02-285 Warszawa  
Na [www.bosch-pt.pl](http://www.bosch-pt.pl) znajdą Państwo wszystkie szczegóły dotyczące usług serwisowych online.  
Tel.: 22 7154460  
Faks: 22 7154441  
E-Mail: [bsc@pl.bosch.com](mailto:bsc@pl.bosch.com)  
Infolinia Działu Elektronarzędzi: 801 100900  
(w cenie połączenia lokalnego)  
E-Mail: [elektronarzedzia.info@pl.bosch.com](mailto:elektronarzedzia.info@pl.bosch.com)  
[www.bosch.pl](http://www.bosch.pl)

## Transport

Załączone w dostawie akumulatory litowo jonowe podlegają wymaganiom przepisów dotyczących towarów niebezpiecznych. Akumulatory mogą być transportowane drogą lądową przez użytkownika bez konieczności spełnienia jakichkolwiek dalszych warunków.

W przypadku przesyłki przez osoby trzecie (np. transport drogą powietrzną lub za pośrednictwem firmy spedycyjnej) należy dostosować się do szczególnych wymogów dotyczących opakowania i znaczenia towaru. W takim wypadku podczas przygotowywania towaru do wysyłki należy skonsultować się z ekspertem d/s towarów niebezpiecznych.

Akumulatory można wysyłać tylko wówczas, gdy ich obudowa nie jest uszkodzona. Odsłonięte styki należy zakleić, a akumulator zapakować w taki sposób, aby nie mógł on się poruszać (przesuwać) w opakowaniu.

Należy wziąć też pod uwagę ewentualne przepisy prawa krajowego.

## Usuwanie odpadów

Elektronarzędzia, osprzęt i opakowanie należy poddać utylizacji zgodnie z obowiązującymi zasadami ochrony środowiska.

Narzędzi ogrodowych, ładowarek, a także akumulatorów/ baterii nie wolno wyrzucać do odpadów z gospodarstwa domowego!

### Tylko dla państw należących do UE:



Zgodnie z europejską wytyczną 2012/19/UE, niezdatne do użytku elektronarzędzia i urządzenia elektroniczne, a zgodnie z europejską wytyczną 2006/66/WE uszkodzone lub zużyte akumulatory/baterie, należy zbierać osobno i

doprowadzić do ponownego przetworzenia zgodnego z zasadami ochrony środowiska.

### Akumulatory/Baterie:

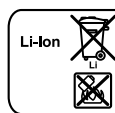

#### Li-Ion:

Prosimy postępować zgodnie ze wskazówkami umieszczonymi w rozdziale „Transport”.

Zastrzega się prawo dokonywania zmian.

## Česky

### Bezpečnostní upozornění

#### Vysvětlivky obrázkových symbolů



Pročtete si návod k použití.



Zahradní nářadí nepoužívejte v dešti ani je dešti nevystavujte.



Dříve než na zahradním nářadí provedete seřizovací nebo čistící práce nebo pokud zůstane zahradní nářadí nějakou dobu bez dozoru, odejměte akumulátor.

#### Všeobecná varovná upozornění pro elektronářadí

**VAROVÁNÍ** Čtěte všechna varovná upozornění a pokyny. Zanedbání při dodržování varovných upozornění a pokynů mohou mít za následek zásah elektrickým proudem, požár a/nebo těžká poranění.

#### Všechna varovná upozornění a pokyny do budoucna uschovejte.

Ve varovných upozorněních použitý pojem „elektronářadí“ se vztahuje na elektronářadí provozované na el. síti (se síťovým kabelem) a na elektronářadí provozované na akumulátoru (bez síťového kabelu).

### Bezpečnost pracovního místa

- ▶ **Udržujte Vaše pracovní místo čisté a dobře osvětlené.** Nepořádek nebo neosvětlené pracovní oblasti mohou vést k úrazům.
- ▶ **S elektronářadím nepracujte v prostředí ohroženém explozí, kde se nacházejí hořlavé kapaliny, plyny nebo prach.** Elektronářadí vytváří jiskry, které mohou prach nebo páry zapálit.
- ▶ **Děti a jiné osoby udržujte při použití elektronářadí daleko od Vašeho pracovního místa.** Při rozptýlení můžete ztratit kontrolu nad strojem.

### Elektrická bezpečnost

- ▶ **Připojovací zástrčka elektronářadí musí lícovat se zásuvkou. Zástrčka nesmí být žádným způsobem upravena. Společně s elektronářadím s ochranným uzemněním nepoužívejte žádné adaptérové zástrčky.** Neupravené zástrčky a vhodné zásuvky snižují riziko zásahu elektrickým proudem.
- ▶ **Zabraňte kontaktu těla s uzemněnými povrchy, jako např. potrubí, topení, sporáky a chladničky.** Je-li Vaše tělo uzemněno, existuje zvýšené riziko zásahu elektrickým proudem.
- ▶ **Chraňte stroj před deštěm a vlhkem.** Vniknutí vody do elektronářadí zvyšuje nebezpečí zásahu elektrickým proudem.
- ▶ **Dbejte na účel kabelu, nepoužívejte jej k nošení či zavěšení elektronářadí nebo k vytažení zástrčky ze zásuvky. Udržujte kabel daleko od tepla, oleje, ostrých hran nebo pohyblivých dílů stroje.** Poškozené nebo spletené kabely zvyšují riziko zásahu elektrickým proudem.
- ▶ **Pokud pracujete s elektronářadím venku, použijte pouze takové prodlužovací kabely, které jsou způsobilé i pro venkovní použití.** Použití prodlužovacího kabelu, jež je vhodný pro použití venku, snižuje riziko zásahu elektrickým proudem.
- ▶ **Pokud se nelze vyhnout provozu elektronářadí ve vlhkém prostředí, použijte proudový chránič.** Nasazení proudového chrániče snižuje riziko zásahu elektrickým proudem.

### Bezpečnost osob

- ▶ **Buďte pozorní, dávejte pozor na to, co děláte a přistupujte k práci s elektronářadím rozumně. Nepoužívejte žádné elektronářadí pokud jste unaveni nebo pod vlivem drog, alkoholu nebo léků.** Moment nepozornosti při použití elektronářadí může vést k vážným poraněním.
- ▶ **Noste osobní ochranné pomůcky a vždy ochranné brýle.** Nošení osobních ochranných pomůcek jako maska proti prachu, bezpečnostní obuv s protiskluzovou podrážkou, ochranná přilba nebo sluchátka, podle druhu nasazení elektronářadí, snižují riziko poranění.

- ▶ **Zabraňte neúmyslnému uvedení do provozu. Přesvědčte se, že je elektronářadí vypnuté dříve než jej uchopíte, poneseťe či připojíte na zdroj proudu a/nebo akumulátor.** Máte-li při nošení elektronářadí prst na spínači nebo pokud stroj připojíte ke zdroji proudu zapnutý, pak to může vést k úrazům.
- ▶ **Než elektronářadí zapnete, odstraňte seřizovací nástroje nebo šroubováky.** Nástroj nebo klíč, který se nachází v otáčivém dílu stroje, může vést k poranění.
- ▶ **Vyvarujte se abnormálního držení těla. Zajistěte si bezpečný postoj a udržujte vždy rovnováhu.** Tím můžete elektronářadí v nečekaných situacích lépe kontrolovat.
- ▶ **Noste vhodný oděv. Nenoste žádný volný oděv nebo šperky. Vlasy, oděv a rukavice udržujte daleko od pohybujících se dílů.** Volný oděv, šperky nebo dlouhé vlasy mohou být zachyceny pohybujícími se díly.
- ▶ **Lze-li namontovat odsávací či zachycující přípravky, přesvědčte se, že jsou připojeny a správně použity.** Použití odsávání prachu může snížit ohrožení prachem.
- ▶ **Do elektronářadí používejte pouze k tomu určené akumulátory.** Použití jiných akumulátorů může vést k poraněním a požárům.
- ▶ **Nepoužívaný akumulátor uchovávejte mimo kancelářské sponky, mince, klíče, hřebíky, šrouby nebo jiné drobné kovové předměty, které mohou způsobit přemostění kontaktů.** Zkrat mezi kontakty akumulátoru může mít za následek opálení nebo požár.
- ▶ **Při špatném použití může z akumulátoru vytéci kapalina. Zabraňte kontaktu s ní. Při náhodném kontaktu opláchněte místo vodou. Pokud kapalina vnikne do očí, navštivte navíc i lékaře.** Vytékající akumulátorová kapalina může způsobit podráždění pokožky nebo popáleniny.

### Servis

- ▶ **Nechte Vaše elektronářadí opravit pouze kvalifikovaným odborným personálem a pouze s originálními náhradními díly.** Tím bude zajištěno, že bezpečnost stroje zůstane zachována.

### Svědomité zacházení a používání elektronářadí

- ▶ **Stroj nepřetěžujte. Pro svou práci použijte k tomu určené elektronářadí.** S vhodným elektronářadím budete pracovat v udané oblasti výkonu lépe a bezpečněji.
- ▶ **Nepoužívejte žádné elektronářadí, jehož spínač je vadný.** Elektronářadí, které nelze zapnout či vypnout je nebezpečné a musí se opravit.
- ▶ **Než provedete seřízení stroje, výměnu dílů příslušenství nebo stroj odložíte, vytáhněte zástrčku ze zásuvky a/nebo odstraňte akumulátor.** Toto preventivní opatření zabrání neúmyslnému zapnutí elektronářadí.
- ▶ **Uchovávejte nepoužívané elektronářadí mimo dosah dětí. Nenechte stroj používat osobám, které se strojem nejsou seznámeny nebo nečetly tyto pokyny.** Elektronářadí je nebezpečné, je-li používáno nezkušenými osobami.
- ▶ **Pečujte o elektronářadí svědomitě. Zkontrolujte, zda pohyblivé díly stroje bezvadně fungují a nevzpříčují se, zda díly nejsou zlomené nebo poškozené tak, že je omezena funkce elektronářadí. Poškozené díly nechte před nasazením stroje opravit.** Mnoho úrazů má příčinu ve špatně udržovaném elektronářadí.
- ▶ **Řezné nástroje udržujte ostré a čisté.** Pečlivě ošetřované řezné nástroje s ostrými řeznými hranami se méně vzpříčují a dají se lehčeji vést.
- ▶ **Používejte elektronářadí, příslušenství, nasazovací nástroje apod. podle těchto pokynů. Respektujte přítom pracovní podmínky a prováděnou činnost.** Použití elektronářadí pro jiné než určující použití může vést k nebezpečným situacím.

### Svědomité zacházení a používání akumulátorového nářadí

- ▶ **Akumulátory nabíjejte pouze v nabíječce, která je doporučena výrobcem.** Pro nabíječku, která je vhodná pro určitý druh akumulátorů, existuje nebezpečí požáru, je-li používána s jinými akumulátory.

### Bezpečnostní upozornění pro nůžky na živý plot

- ▶ **Držte všechny části těla daleko od střížných nožů. Nepokoušejte se za běžícího motoru odstraňovat ustřížený materiál nebo stříhaný materiál přidržovat. Sevřený ustřížený materiál odstraňte při vypnutém nářadí.** Moment nepozornosti při používání nůžek může vést k těžkým zraněním.
- ▶ **Nůžky noste za rukojeť s nožem stojícím v klidu. Při přepravě nebo uskladnění nůžek vždy natáhněte ochranný kryt.** Pečlivé zacházení s nářadím snižuje nebezpečí zranění nožem.
- ▶ **Držte elektronářadí pouze na izolovaných plochách rukojeti, poněvadž střížný nůž může přijít do styku se skrytými elektrickými kabely.** Kontakt střížného nože s elektrickým vedením může uvést kovové díly stroje pod napětí a vést k zásahu elektrickým proudem.



### Doplňková varovná upozornění

- ▶ Tento stroj není určen k tomu, aby jej používaly osoby (včetně dětí) s omezenými fyzickými, smyslovými a duševními schopnostmi nebo nedostatečnými zkušenostmi a/nebo nedostatečnými vědomostmi, možné je to pouze tehdy, budou-li pro svou bezpečnost pod dohledem kompetentní osoby nebo od ní obdrží pokyny, jak stroj používat. Děti by měly být pod dohledem, aby bylo zajištěno, že si se strojem nehrají.
- ▶ **Elektronářadí držte při práci pevně oběma rukama a zajistěte si bezpečný postoj.** Oběma rukama je elektronářadí vedeno bezpečněji.
- ▶ **Zajistěte, aby všechny ochranné přípravky a rukojeti byly při používání stroje namontovány.** Nikdy se nepokoušejte uvést do provozu neúplně smontovaný stroj nebo stroj s nepřípustnými modifikacemi.
- ▶ **Stříhací lištu před používáním vždy namažte servisním sprejem.**
- ▶ **Počkejte, až se stroj zastaví, než jej odložíte.**

## 136 | Česky

- ▶ Během provozu se nesmějí v okruhu 3 m zdržovat žádné další osoby ani zvířata. Obsluha je v pracovním prostoru zodpovědná vůči třetím stranám.
- ▶ Neuchopujte nůžky na živý plot nikdy za střížnou lištu.
- ▶ Nikdy nedovolte dětem nebo osobám, jež nejsou seznámeny s těmito pokyny, používat nůžky na živý plot. Národní předpisy možná ohraničují věk obsluhy.
- ▶ Stříhání živého plotu nikdy neprovádějte, zatímco se v bezprostřední blízkosti zdržují osoby, zejména děti, nebo domácí zvířata.
- ▶ Obsluha nebo uživatel je zodpovědný za nehody nebo ublížení jiným osobám nebo jejich majetku.
- ▶ Nůžky na živý plot nepoužívejte naboso nebo s otevřenými sandály. Vždy noste pevnou obuv a dlouhé kalhoty. Doporučuje se nošení pevných rukavic, protiskluzové obuvi a ochranných brýlí. Nenoste široký oděv či šperky, jež se může/můžou zaplést do pohyblivých dílů stroje.
- ▶ Pečlivě prohleďte stříhaný živý plot a odstraňte všechny dráty a jiná cizí tělesa.
- ▶ Před použitím vždy zkontrolujte, zda nejsou nože, šrouby nožů a další díly stříhacího mechanismu opotřebované nebo poškozené. Nikdy nepracujte s poškozeným nebo silně opotřebovaným stříhacím mechanismem.
- ▶ Seznamte se s obsluhou nůžek na živý plot, abyste je mohli v případě nouze okamžitě zastavit.
- ▶ Stříhání živého plotu provádějte pouze za denního světla nebo za dobrého umělého osvětlení.
- ▶ Nikdy nepoužívejte nůžky na živý plot s vadnými či nenamontovanými ochrannými přípravky.
- ▶ Zajistěte, aby byly při provozu nůžek na živý plot namontované všechny dodávané rukojeti a ochranné přípravky. Nikdy se nepokoušejte uvést do provozu neúplně smontované nůžky na živý plot nebo nůžky s nepřipustnými modifikacemi.
- ▶ Nůžky na živý plot nikdy nadržte na jejich ochranném přípravku.
- ▶ Při provozu nůžek na živý plot neustále dbejte na spolehlivý postoj a vždy udržte rovnováhu, zejména při používání na schodech nebo na žebřících.
- ▶ Buďte si vědomi Vašeho okolí a buďte připraveni na možné nebezpečné okolnosti, jež během stříhání živého plotu možná nezaslechnete.
- ▶ Zajistěte pevné usazení všech matic, čepů a šroubů, aby byl zaručen bezpečný pracovní stav nůžek na živý plot.
- ▶ Nůžky na živý plot skladujte na suchém, vysoko položeném nebo uzamčeném místě, mimo dosah dětí.
- ▶ Z bezpečnostních důvodů vyměňte opotřebované nebo poškozené díly.
- ▶ Nepokoušejte se zahradní nářadí opravovat, ledaže máte nezbytné vzdělání.
- ▶ Zajistěte, aby vyměněné díly pocházely od firmy Bosch.

## Upozornění pro optimální zacházení s akumulátorem

- ▶ **Dříve než vložíte akumulátor, zajistěte, aby bylo zahradní nářadí vypnuté.** Vložení akumulátoru do zahradního nářadí, jež je zapnuté, může vést k úrazům.
- ▶ **Používejte pouze pro toto zahradní nářadí určené akumulátory Bosch.** Použití jiných akumulátorů může vést k poraněním a k nebezpečí požáru.
- ▶ **Neotvírejte akumulátor.** Existuje nebezpečí zkratu.
- ▶  **Chraňte akumulátor před horkem, např. i před trvalým slunečním zářením, ohněm, vodou a vlhkostí.** Existuje nebezpečí výbuchu.
- ▶  **Při poškození a nesprávném použití akumulátoru mohou vystupovat páry. Přivádějte čerstvý vzduch a při potížích vyhledejte lékaře.** Páry mohou dráždit dýchací cesty.
- ▶ **Akumulátor používejte pouze ve spojení s Vaším výrobkem Bosch.** Jen tak bude akumulátor chráněn před nebezpečným přetížením.
- ▶ **Špičatými předměty, jako např. hřebíky nebo šroubováky, nebo působením vnější síly může dojít k poškození akumulátoru.** Uvnitř může dojít ke zkratu a akumulátor může začít hořet, může z něj unikat kouř, může vybuchnout nebo se přehřát.
- ▶ **Akumulátor nezkratujte.** Existuje nebezpečí exploze.
- ▶ Akumulátor chraňte před vlhkostí a vodou.
- ▶ Akumulátor skladujte pouze v rozsahu teploty od  $-20\text{ }^{\circ}\text{C}$  do  $50\text{ }^{\circ}\text{C}$ . Nenechávejte akumulátor ležet např. v létě v autě.
- ▶ Příležitostně vyčistěte větrací otvory akumulátoru měkkým, čistým a suchým štětcem.

## Bezpečnostní upozornění pro nabíječky



### Čtěte všechna varovná upozornění a pokyny.

Zanedbání při dodržování varovných upozornění a pokynů mohou mít za následek úraz elektrickým proudem, požár a/nebo těžká poranění.

### Tyto pokyny dobře uschovejte.

Nabíječku používejte jen tehdy, pokud můžete všechny funkce plně odhadnout a bez omezení provést nebo jste obdrželi příslušné pokyny.



► **Tato nabíječka není určena k tomu, aby ji používaly děti a osoby s omezenými fyzickými, smyslovými nebo duševními schopnostmi nebo nedostatečnými zkušenostmi a vědomostmi. Tuto nabíječku mohou používat děti od 8 let a osoby s omezenými fyzickými, smyslovými nebo duševními schopnostmi nebo nedostatečnými zkušenostmi a vědomostmi pouze tehdy, pokud na ně dohlíží osoba zodpovědná za jejich bezpečnost nebo pokud je tato osoba instruovala ohledně bezpečného zacházení s nabíječkou a chápou nebezpečí, která jsou s tím spojena.** V opačném případě hrozí nebezpečí nesprávné obsluhy a zranění.

► **Při používání, čištění a údržbě na děti dohlížejte.** Tak bude zajištěno, že si děti nebudou s nabíječkou hrát.

► **Nabíjejte pouze lithium-iontové akumulátory Bosch s kapacitou od 1,3 Ah (od 10 akumulátorových článků). Napětí akumulátoru musí odpovídat nabíjecímu napětí nabíječky. Nenabíjejte nenabíjecí baterie.** Jinak hrozí nebezpečí požáru a výbuchu.



**Chraňte nabíječku před deštěm a vlhkem.**  
Vniknutí vody do nabíječky zvyšuje riziko úrazu elektrickým proudem.

► **Nabíjejte pouze lithium-iontové akumulátory Bosch. Napětí akumulátoru musí odpovídat nabíjecímu napětí nabíječky.** Jinak hrozí nebezpečí požáru a výbuchu.

► **Udržujte nabíječku čistou.** Znečištěním vzniká nebezpečí úrazu elektrickým proudem.

► **Před každým použitím zkontrolujte nabíječku, kabel a zástrčku. Pokud jste zjistili závady, nabíječku nepoužívejte. Nabíječku sami neotvírejte a nechte ji opravit pouze kvalifikovaným odborným personálem a originálními náhradními díly.** Poškozená nabíječka, kabel a zástrčka zvyšují riziko úrazu elektrickým proudem.

► **Nabíječku neprovazujte na lehce hořlavém podkladu (např. papír, textil apod.) popř. v hořlavém prostředí.** Z důvodu zahřívání nabíječky, jež vzniká při nabíjení, existuje nebezpečí požáru.

► **Nezakrývejte větrací štěrby nabíječky.** Nabíječka se jinak může přehřát a nebude řádně fungovat.

#### Údržba

► **Dříve než na zahradním nářadí provedete seřizovací nebo čistící práce nebo pokud zůstane zahradní nářadí nějakou dobu bez dozoru, odejměte akumulátor.** Když manipulujete nebo pracujete v oblasti ostrých nožů, vždy noste zahradní rukavice.

► **Udržujte zahradní nářadí čisté, abyste mohli dobře a bezpečně pracovat.**

► Zahradní nářadí kontrolujte a opotřebované nebo poškozené díly pro jistotu nahraďte.

► Zajistěte pevné usazení všech matic, čepů a šroubů, aby byl zaručen bezpečný pracovní stav zahradního nářadí.

► Zajistěte, aby vyměněné díly pocházely od firmy Bosch.

► Stříhací lištu kvůli skladování zahradního nářadí vždy namažte servisním sprejem.



► **Stříhací lištu před používáním vždy namažte servisním sprejem.**

#### Symboły

Následující symboly mají význam pro čtení a pochopení návodu k obsluze. Zapamatujte si symboly a jejich význam. Správná interpretace symbolů Vám pomůže zahradní nářadí lépe a bezpečněji používat.

Symbol	Význam
	Noste ochranné rukavice
	Noste ochranné brýle
	Směr pohybu
	Směr reakce
	Hmotnost
	Zapnutí
	Vypnutí
CLICK!	Slyšitelný zvuk

138 | Česky

Symbol	Význam
	Zakázané počínání
	Příslušenství/náhradní díly

### Určené použití

Zahradní nářadí je určeno ke stříhání a zastřihávání živých plotů a keřů v domácích a kutilských zahradách.

### Technická data

Akumulátorové nůžky na živý plot		Advanced HedgeCut 36	AHS 54-20 LI
Objednací číslo		3 600 H4A 100	3 600 H4A 100
Počet zdvihů při běhu naprázdno	min <sup>-1</sup>	2000	2000
Délka stříhu	mm	540	540
Rozevření zubů	mm	20	20
Hmotnost podle EPTA-Procedure 01:2014	kg	3,5/3,6*	3,5/3,6*
Sériové číslo		viz typový štítek na zahradním nářadí	
<b>Akumulátor</b>		<b>Li-Ion</b>	<b>Li-Ion</b>
Objednací číslo			
- 1,3 Ah		2 607 336 631	2 607 336 631
- 2,0 Ah		1 607 A35 02V	1 607 A35 02V
Jmenovité napětí	V=	36	36
Kapacita			
- 2 607 336 631	Ah	1,3	1,3
- 1 607 A35 02V	Ah	2,0	2,0
Počet článků akumulátoru		10	10
<b>Nabíječka</b>		<b>AL 3620 CV Professional</b>	<b>AL 3620 CV Professional</b>
Objednací číslo			
	EU	2 607 225 657	2 607 225 657
	UK	2 607 225 659	2 607 225 659
	AU	2 607 225 661	2 607 225 661
Nabíjecí proud	A	2,0	2,0
Doba nabíjení (vybitý akumulátor)			
- 1,3 Ah	min	55	55
- 2,0 Ah	min	69	69
Dovolený rozsah teploty nabíjení	°C	0 – 45	0 – 45
Hmotnost podle EPTA-Procedure 01:2014	kg	0,56	0,56
Třída ochrany		□/II	□/II

\* V závislosti na použitém akumulátoru

Česky | 139

Akumulátorové nůžky na živý plot		Advanced HedgeCut 36	AHS 54-20 LI
Nabíječka		AL 3640 CV Professional	AL 3640 CV Professional
Objednací číslo	EU UK AU	2 607 225 099 2 607 225 101 2 607 225 103	2 607 225 099 2 607 225 101 2 607 225 103
Nabíjecí proud	A	4,0	4,0
Doba nabíjení (vybitý akumulátor)		(80%) 100 %	(80%) 100 %
- 1,3 Ah	min	(15) 45	(15) 45
- 2,0 Ah	min	(25) 45	(25) 45
Dovolený rozsah teploty nabíjení	°C	0–45	0–45
Hmotnost podle EPTA-Procedure 01:2014	kg	1,0	1,0
Třída ochrany		□ / II	□ / II

\* V závislosti na použitém akumulátoru

► **Nepoužívejte v tomto elektronářadí akumulátor 4,0 Ah.**

## Informace o hluku a vibracích

Hodnoty hlučnosti zjištěny podle EN 60745-2-15.

Hodnocená hladina hluku A stroje činí typicky: hladina akustického tlaku 67 dB (A); hladina akustického výkonu 87 dB (A). Nepřesnost K = 3 dB.

### Noste ochranu sluchu!

Celkové hodnoty vibrací  $a_{hv}$  (vektorový součet tří os) a nepřesnost K stanoveny podle EN 60745-2-15:

$$a_{hv} = 2,5 \text{ m/s}^2, K = 1,5 \text{ m/s}^2.$$

V těchto pokynech uvedená úroveň vibrací byla změřena podle měřících metod normovaných v EN 60745 a může být použita pro vzájemné porovnání elektronářadí. Hodí se i pro předběžný odhad zatížení vibracemi.

Uvedená úroveň vibrací reprezentuje hlavní použití elektronářadí. Pokud se ovšem bude elektronářadí používat pro jiné práce, s odlišným příslušenstvím, s jinými nástroji nebo s nedostatečnou údržbou, může se úroveň vibrací lišit. To může zatížení vibracemi po celou pracovní dobu zřetelně zvýšit.

Pro přesný odhad zatížení vibracemi by měly být zohledněny i doby, v nichž je nářadí vypnuté nebo sice běží, ale fakticky se nepoužívá. To může zatížení vibracemi po celou pracovní dobu zřetelně zredukovat.

Stanovte dodatečná bezpečnostní opatření k ochraně obsluhy před účinky vibrací, jako je např. údržba elektronářadí a nástrojů, udržování teplých rukou, organizace pracovních procesů.

## Montáž a provoz

Cíl počínání	Obrázek	Strana
Obsah dodávky	1	280
Nabíjení akumulátoru	2	280

Cíl počínání	Obrázek	Strana
Nasazení akumulátoru	2	280
Ukazatel nabíjení akumulátoru	3	280
Zapnutí	4	281
Vypnutí	4	281
Pracovní pokyny	5	281
Odejmutí akumulátoru	6	282
Údržba a čištění	6	282
Uskladnění a přeprava	7	282
Volba příslušenství	8	282

## Uvedení do provozu

### Pro Vaši bezpečnost

- **Pozor: Dříve než budou provedeny seřizovací a čistící práce, zahradní nářadí vypněte a odstraňte akumulátor.**
- **Po vypnutí nůžek na živý plot se nože ještě několik sekund dále pohybují.**
- **Nedotýkejte se pohybujících se nožů.**

### Nabíjení akumulátoru

- **Nepoužívejte žádnou jinou nabíječku.** Dodaná nabíječka je sladěna s Li-iontovým akumulátorem vestavěným do Vašeho zahradního nářadí.
- **Dbejte síťového napětí!** Napětí zdroje proudu musí souhlasit s údaji na typovém štítku nabíječky. Nabíječky označené 230 V mohou být provozovány i při 220 V.

Akumulátor je vybavený kontrolou teploty, jež dovolí nabíjení pouze v rozsahu teploty mezi 0 °C a 45 °C. Tím se dosáhne vysoké životnosti akumulátoru.

## 140 | Česky

**Upozornění:** Akumulátor se expeduje částečně nabitý. Pro zaručení plného výkonu akumulátoru jej před prvním nasazením v nabíječce zcela nabijte.

Akumulátor Li-ion lze bez zkrácení životnosti kdykoli nabít. Přerušení procesu nabíjení nepoškozuje akumulátor.

Akumulátor Li-ion je díky „Electronic Cell Protection (ECP)“ chráněn proti hlubokému vybití. Při vybitém akumulátoru se zahradní nářadí pomocí ochranného obvodu vypne: zahradní nářadí už více nepracuje.

**POZOR** Po automatickém vypnutí zahradního nářadí už dále nestlačujte spínač. Akumulátor se může poškodit.

### Proces nabíjení

Proces nabíjení začíná, jakmile je síťová zástrčka nabíječky zastrčena do zásuvky a akumulátor do nabíjecí šachty.

Díky inteligentnímu způsobu nabíjení se automaticky rozpozná stav nabití akumulátoru a v závislosti na teplotě a napětí akumulátoru se nabije právě optimálním nabíjecím proudem.

Tím se šetří akumulátor a zůstává při uložení v nabíječce vždy zcela nabitý.

### Proces rychlonabíjení

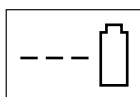

Proces rychlonabíjení je signalizován **blikáním zeleného ukazatele LED**.

Indikační prvek na akumulátoru: Během procesu nabíjení se tři zelené kontrolky LED po sobě krátce rozsvěčují a zhasínají. Akumulátor je plně nabitý, když tyto tři zelené kontrolky LED svítí trvale. Asi 5 minut poté, co byl akumulátor plně nabit, tři zelené kontrolky LED opět zhasnou.

**Upozornění:** Proces rychlonabíjení je možný jen tehdy, když je teplota akumulátoru v přípustném rozsahu nabíjecí teploty, viz odstavec „Technická data“.

### Nabitý akumulátor



**Trvalé světlo zeleného ukazatele LED** signalizuje, že akumulátor je zcela nabitý.

Navíc se ozve na dobu ca. 2 sekund signální tón, který akusticky signalizuje plné nabití akumulátoru.

Akumulátor lze následně odejmout k okamžitému použití.

Bez nastrčeného akumulátoru signalizuje **trvalé světlo zeleného ukazatele LED**, že je síťová zástrčka zastrčena do zásuvky a nabíječka je připravena k provozu.

### Teplota akumulátoru pod 0 °C nebo přes 45 °C

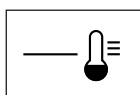

**Trvalé světlo červeného ukazatele LED** signalizuje, že teplota akumulátoru leží vně rozsahu teploty pro rychlonabíjení 0 °C – 45 °C. Jakmile se

dosáhne přípustného rozsahu teploty, přepne nabíječka automaticky na rychlonabíjení.

Leží-li teplota akumulátoru vně přípustného rozsahu teploty nabíjení, svítí při nasazení do nabíječky červená LED akumulátoru.

### Nabíjecí proces není možný

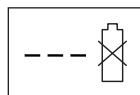

Existuje-li jiné narušení procesu nabíjení, pak je to signalizováno **blikáním červeného ukazatele LED**.

Proces nabíjení nelze nastartovat a nabíjení akumulátoru není možné (viz „Hledání závad“).

### Upozornění k nabíjení

Při nepřetržitých popř. několikrát po sobě následujících nabíjecích cyklech bez přerušení se může nabíječka zahřát. To však není znepokojující a nepoukazuje to na technickou závadu nabíječky.

Výrazně nižší provozní doba po nabití ukazuje, že je akumulátor opotřebován a musí být vyměněn.

Dbejte upozornění k zpracování odpadu.

### Chlazení akumulátoru (Active Air Cooling)

V nabíječce integrované řízení ventilátoru sleduje teplotu vloženého akumulátoru. Leží-li teplota akumulátoru nad 30 °C, je akumulátor ventilátorem ochlazován na optimální teplotu nabíjení. Zapnutý ventilátor vytváří ventilační šum.

Pokud ventilátor neběží, pak leží teplota akumulátoru v optimálním rozsahu teploty nabíjení nebo je ventilátor vadný. V tom případě se prodlužuje doba nabíjení akumulátoru.

## Pracovní pokyny

### Řezací funkce

Ačkoli rozevření zubů dovoluje stříhnutí větví až do Ø 20 mm, je špička stříhací lišty dimenzována pro stříhy až do Ø 25 mm.

### Antiblokovací mechanismus

Zablokuje-li se střížný nůž v odolném materiálu, pak se zvýší zatížení motoru. Inteligentní mikroelektronika rozpozná tuto situaci přetížení a několikrát opakovaně přepne motor, aby se tím zabránilo zablokování střížného nože a aby se materiál přefal.

Toto slyšitelné přepínání trvá až 3 s.

Po přetnutí pracuje zahradní nářadí dále v normálním režimu nebo střížný nůž zůstane při nepřestávající situaci přetížení automaticky stát v otevřeném stavu (např. když je zahradní nářadí nedopatřením zablokováno částí kovového plotu).

### Vložení a odejmutí akumulátoru

Akumulátor disponuje dvěma stupni zajištění, jež mají zabránit, aby akumulátor při neúmyslném stlačení odjišťovacího tlačítka vypadl. Dokud je akumulátor nasazený v zahradním nářadí, je ve své poloze přidržován pružinou.

**Upozornění:** Zahradní nářadí funguje pouze tehdy, když oba stupně zajištění zapadly.

### Ukazatel stavu nabití akumulátoru

Akumulátor je vybavený ukazatelem stavu nabití, jež indikuje stav nabití akumulátoru. Ukazatel stavu nabití sestává ze 3 zelených LED.

Stiskněte tlačítko ukazatele stavu nabití, aby se ukazatel stavu nabití aktivoval. Po ca. 5 sekundách ukazatel stavu nabití automaticky zhasne.

Stav nabití lze zkontrolovat i při odejmutém akumulátoru.

Ukazatel LED	Kapacita akumulátoru
Trvalé světlo 3 zelené LED	$\geq 2/3$
Trvalé světlo 2 zelené LED	$\geq 1/3$
Trvalé světlo 1 zelená LED	$\leq 1/3$
Blikající 1 zelená LED	rezerva

Nesvítlí-li po stisknutí tlačítka žádná LED, je akumulátor vadný a musí se vyměnit.

Z bezpečnostních důvodů lze dotaz na stav nabití uskutečnit pouze u zahradního nářadí stojícího v klidu.

Během procesu nabíjení se tři zelené kontrolky LED po sobě krátce rozsvěcují a zhasínají. Akumulátor je plně nabitý, když tyto tři zelené kontrolky LED svítí trvale. Asi 5 minut poté, co byl akumulátor plně nabit, tři zelené kontrolky LED opět zhasnou.

### Ukazatel kontroly teploty

Červená kontrolka LED ukazatele kontroly teploty signalizuje, že akumulátor nebo elektronika zahradního nářadí (při nasazeném akumulátoru) nejsou v optimálním rozsahu teploty. V tom případě zahradní nářadí nepracuje nebo nepracuje s plným výkonem.

### Kontrola teploty akumulátoru

Červená LED bliká při stisknutí tlačítka nebo vypínače (při nasazeném akumulátoru): Akumulátor je mimo přípustný rozsah provozní teploty.

Při teplotě přes 70 °C se akumulátor vypne, než se opět dostane do přípustného rozsahu provozní teploty.

### Péče o akumulátor

Pro zaručení optimálního používání akumulátoru dbejte následujících upozornění a opatření:

- Akumulátor chraňte před vlhkostí a vodou.
- Akumulátor skladujte pouze v rozsahu teploty od –20 °C do 50 °C. Nenechávejte akumulátor ležet např. v létě v autě.
- Při přímém slunečním záření nenechávejte akumulátor v zahradním nářadí.
- Optimální teplota pro uskladnění akumulátoru činí 5 °C.
- Příležitostně vyčistěte větrací otvory akumulátoru měkkým, čistým a suchým štětcem.

Výrazně nižší provozní doba po nabití ukazuje, že je akumulátor opotřebován a musí být vyměněn.

## Hledání závad



Příznaky	Možná příčina	Náprava
Nůžky na živý plot neběží	Vybitý akumulátor	Akumulátor nabijte, viz též „Upozornění k nabíjení“
	Akumulátor není správně nasazený	Zajistěte, aby oba stupně zajištění zapadly
Nůžky na živý plot běží přerušovaně	Vadná vnitřní kabeláž zahradního nářadí	Vyhledejte servis
	Vadný spínač	Vyhledejte servis
	Směr otáčení motoru se neustále mění a zastaví se po ca. 3 sekundách	viz „Pracovní pokyny“ (Antiblokovací mechanismus)
Motor běží, nože zůstávají stát	Vnitřní závada	Vyhledejte servis
Nože jsou horké	Tupé nože	Nechte nabrousit stříhací lištu
	Nůž má skuliny	Nechte zkontrolovat stříhací lištu
	Příliš velké tření kvůli chybějícímu mazání	Nastříkejte mazacím olejem
Nůž se nepohybuje	Vybitý akumulátor	Akumulátor nabijte, viz též „Upozornění k nabíjení“
	Vadné zahradní nářadí	Vyhledejte servis
Silné vibrace/hluk	Vadné zahradní nářadí	Vyhledejte servis

## 142 | Česky

Příznaky	Možná příčina	Náprava
Doba stříhání na nabití akumulátoru příliš malá	Příliš velké tření kvůli chybějícímu mazání	Nastříkejte mazacím olejem
	Nůž musí být vyčištěn	Vyčistěte nůž
	Špatná technika stříhání	Viz „Pracovní pokyny“ (obr. 5)
	Akumulátor není zcela nabit	Akumulátor nabijte, viz též „Upozornění k nabíjení“
Nože se pohybují pomalu nebo antiblokovací mechanismus nefunguje	Vybitý akumulátor	Akumulátor nabijte, viz též „Upozornění k nabíjení“
	Akumulátor skladován vně přípustného rozsahu teploty	Nechte akumulátor ohřát na teplotu místnosti (uvnitř přípustného rozsahu teploty 0 – 45 °C)
LED ukazatel na nabíječce trvale svítí Není možný žádný proces nabíjení	Akumulátor není (správně) nasazen	Akumulátor nasadte správně na nabíječku
	Znečištěné kontakty akumulátoru	Kontakty akumulátoru očistěte; např. několikaletým zasunutím a vytažením akumulátoru, popř. akumulátor nahraďte
	Vadný akumulátor	Akumulátor nahraďte
LED ukazatel na nabíječce nesvítí	Síťová zástrčka nabíječky není (správně) zastrčena	Síťovou zástrčku (zcela) zastrčte do zásuvky
	Zásuvka, síťový kabel nebo nabíječka mají poruchu	Zkontrolujte síťové napětí, nabíječku příp. nechte zkontrolovat autorizovaným servisním střediskem pro elektronářadí Bosch

## Zákaznická a poradenská služba

### www.bosch-garden.com

Při všech dotazech a objednávkách náhradních dílů nezbytně prosím uvádějte 10-místné objednávací číslo podle typového štítku zahradního nářadí.

### Czech Republic

Robert Bosch obytová s.r.o.  
Bosch Service Center PT  
K Vápence 1621/16  
692 01 Mikulov  
Na [www.bosch-pt.cz](http://www.bosch-pt.cz) si můžete objednat opravu Vašeho stroje nebo náhradní díly online.  
Tel.: 519 305700  
Fax: 519 305705  
E-Mail: [servis.naradi@cz.bosch.com](mailto:servis.naradi@cz.bosch.com)  
[www.bosch.cz](http://www.bosch.cz)

## Přeprava

Obsažené lithium-iontové akumulátory podléhají požadavkům zákona o nebezpečných nákladech. Tyto akumulátory mohou být bez dalších podmínek přepravovány uživatelem po silnici.

Při zasílání prostřednictvím třetí osoby (např.: letecká přeprava nebo spedice) je třeba brát zřetel na zvláštní požadavky na balení a označení. Zde musí být při přípravě zásilky nezbytně přizván expert na nebezpečné náklady.

Akumulátory zasílejte pouze tehdy, pokud je těleso nepoškozené. Otevřené kontakty přelepte lepicí páskou a akumulátor zabalte tak, aby se v obalu nemohl pohybovat. Dbejte prosím i případných navazujících národních předpisů.

## Zpracování odpadů

Elektronářadí, příslušenství a obaly by měly být dodány k opětovnému zhodnocení nepoškozujícím životní prostředí. Nevyhazujte zahradní nářadí, nabíječky a akumulátory/baterie do domovního odpadu!

### Pouze pro země EU:



Podle evropské směrnice 2012/19/EU musejí být neupotřebitelná elektrická a elektronická zařízení a podle evropské směrnice 2006/66/ES vadné nebo opotřebované akumulátory/baterie rozebrané shromážděny a dodány k opětovnému zhodnocení nepoškozujícím životní prostředí.

### Akumulátory/baterie:



**Li-ion:**  
Dbejte prosím upozornění v odstavci „Přeprava“.

Změny vyhrazeny.

## Slovensky

### Bezpečnostné pokyny

#### Vysvetlenie obrázkových symbolov



Pozorne si prečítajte tento Návod na používanie.



Nepoužívajte toto záhradnícke náradie v daždi, ani ho vplyvom dažďa nevystavujte.



Akumulátor vyberajte vždy ešte predtým, ako budete vykonávať nastavovanie alebo čistenie náradia, alebo keď chcete nechať záhradnícke náradie určitý čas bez dozoru.

#### Všeobecné výstražné upozornenia a bezpečnostné pokyny

**! POZOR** Prečítajte si všetky Výstražné upozornenia a bezpečnostné pokyny. Zanedbanie dodržiavania Výstražných upozornení a pokynov uvedených v nasledujúcom texte môže mať za následok zásah elektrickým prúdom, spôsobiť požiar a/alebo ťažké poranenie.

Tieto Výstražné upozornenia a bezpečnostné pokyny starostlivo uschovajte na budúce použitie.

Pojem „ručné elektrické náradie“ používaný v nasledujúcom texte sa vzťahuje na ručné elektrické náradie napájané zo siete (s prívodnou šnúrou) a na ručné elektrické náradie napájané akumulátorovou batériou (bez prívodnej šnúry).

#### Bezpečnosť na pracovisku

- ▶ **Pracovisko vždy udržiavajte čisté a dobre osvetlené.** Neporiadok a neosvetlené priestory pracoviska môžu mať za následok pracovné úrazy.
- ▶ **Týmto náradím nepracujte v prostredí ohrozenom výbuchom, v ktorom sa nachádzajú horľavé kvapaliny, plyny alebo horľavý prach.** Ručné elektrické náradie vytvára iskry, ktoré by mohli prach alebo pary zapáliť.
- ▶ **Nedovoľte deťom a iným nepovolaným osobám, aby sa počas používania ručného elektrického náradia zdržiavali v blízkosti pracoviska.** Pri odpútaní pozornosti zo strany inej osoby môžete stratiť kontrolu nad náradím.

#### Elektrická bezpečnosť

- ▶ **Zástrčka prívodnej šnúry ručného elektrického náradia musí pasovať do použitej zásuvky. Zástrčku v žiadnom prípade nijako nemeňte. S uzemneným elektrickým náradím nepoužívajte ani žiadne zástrčkové adaptéry.** Nezmenené zástrčky a vhodné zásuvky znižujú riziko zásahu elektrickým prúdom.
- ▶ **Vyhýbajte sa telesnému kontaktu s uzemnenými povrchovými plochami, ako sú napr. rúry, vykurovacie telesá, sporáky a chladničky.** Keby by bolo Vaše telo uzemnené, hrozí zvýšené riziko zásahu elektrickým prúdom.

- ▶ **Chráňte elektrické náradie pred účinkami dažďa a vlhkosti.** Vniknutie vody do ručného elektrického náradia zvyšuje riziko zásahu elektrickým prúdom.
- ▶ **Nepoužívajte prívodnú šnúru mimo určený účel na nosenie ručného elektrického náradia, ani na jeho zavesenie a zástrčku nevyberajte zo zásuvky ťahaním za prívodnú šnúru. Zabezpečte, aby sa sieťová šnúra nedostala do blízkosti horúceho telesa, ani do kontaktu s olejom, s ostrými hranami alebo pohybujúcimi sa súčiastkami ručného elektrického náradia.** Poškodené alebo zauzlené prívodné šnúry zvyšujú riziko zásahu elektrickým prúdom.
- ▶ **Keď pracujete s ručným elektrickým náradím vonku, používajte len také predĺžovacie káble, ktoré sú schválené aj na používanie vo vonkajších priestoroch.** Použitie predĺžovacieho kábla, ktorý je vhodný na používanie vo vonkajšom prostredí, znižuje riziko zásahu elektrickým prúdom.
- ▶ **Ak sa nedá vyhnúť použitiu ručného elektrického náradia vo vlhkom prostredí, použite ochranný spínač pri poruchových prúdoch.** Použitie ochranného spínača pri poruchových prúdoch znižuje riziko zásahu elektrickým prúdom.

#### Bezpečnosť osôb

- ▶ **Buďte ostražitý, sústred'te sa na to, čo robíte a k práci s ručným elektrickým náradím pristupujte s rozumom. Nepracujte s ručným elektrickým náradím nikdy vtedy, keď ste unavený, alebo keď ste pod vplyvom drog, alkoholu alebo liekov.** Malý okamih nepozornosti môže mať pri používaní náradia za následok vážne poranenia.
- ▶ **Noste osobné ochranné pomôcky a používajte vždy ochranné okuliare.** Nosenie osobných ochranných pomôcok, ako je ochranná dýchacia maska, bezpečnostná pracovná obuv, ochranná prilba alebo chrániče sluchu, podľa druhu ručného elektrického náradia a spôsobu jeho použitia znižujú riziko poranenia.
- ▶ **Vyhýbajte sa neúmyselnému uvedeniu ručného elektrického náradia do činnosti. Pred zasunutím zástrčky do zásuvky a/alebo pred pripojením akumulátora, pred chytením alebo prenášaním ručného elektrického náradia sa vždy presvedčte sa, či je ručné elektrické náradie vypnuté.** Ak budete mať pri prenášaní ručného elektrického náradia prst na vypínači, alebo ak ručné elektrické náradie pripojíte na elektrickú sieť zapnuté, môže to mať za následok nehodu.
- ▶ **Skôr ako náradie zapnete, odstráňte z neho nastavovacie náradie alebo kľúče na skrutky.** Nastavovací nástroj alebo kľúč, ktorý sa nachádza v rotujúcej časti ručného elektrického náradia, môže spôsobiť vážne poranenia osôb.
- ▶ **Vyhýbajte sa abnormálnym polohám tela. Zabezpečte si pevný postoj, a neprestajne udržiavajte rovnováhu.** Takto budete môcť ručné elektrické náradie v neočakávaných situáciách lepšie kontrolovať.
- ▶ **Pri práci noste vhodný pracovný odev. Nenoste široké odevy a nemajte na sebe šperky. Vyvarujte sa toho, aby sa Vaše vlasy, odev a rukavice dostali do blízkosti**

## 144 | Slovensky

**rotujúcich súčiastok náradia.** Voľný odev, dlhé vlasy alebo šperky môžu byť zachytené rotujúcimi časťami ručného elektrického náradia.

- ▶ **Ak sa dá na ručné elektrické náradie namontovať odsávacie zariadenie a zariadenie na zachytávanie prachu, presvedčte sa, či sú dobre pripojené a správne používané.** Používanie odsávacieho zariadenia a zariadenia na zachytávanie prachu znižuje riziko ohrozenia zdravím prachom.

### Starostlivé používanie ručného elektrického náradia a manipulácia s ním

- ▶ **Ručné elektrické náradie nikdy nepreťažujte.** Používajte také elektrické náradie, ktoré je určené pre daný druh práce. Pomocou vhodného ručného elektrického náradia budete pracovať lepšie a bezpečnejšie v uvedenom rozsahu výkonu náradia.
- ▶ **Nepoužívajte nikdy také ručné elektrické náradie, ktoré má pokazený vypínač.** Náradie, ktoré sa už nedá zapnúť alebo vypnúť, je nebezpečné a treba ho zveriť do opravy odborníkovi.
- ▶ **Skôr ako začnete náradie nastavovať alebo prestavovať, vymieňať príslušenstvo alebo skôr, ako odložíte náradie, vždy vyťahnite zástrčku sieťovej šnúry zo zásuvky.** Toto preventívne opatrenie zabraňuje neúmyselnému spusteniu ručného elektrického náradia.
- ▶ **Nepoužívané ručné elektrické náradie uschovávajúte tak, aby bolo mimo dosahu detí. Nedovoľte používať toto náradie osobám, ktoré s ním nie sú dôverne oboznámené, alebo ktoré si neprečítali tieto Pokyny.** Ručné elektrické náradie je nebezpečné vtedy, keď ho používajú neskúsené osoby.
- ▶ **Ručné elektrické náradie starostlivo ošetrte.** Kontrolujte, či pohyblivé súčiastky bezchybne fungujú alebo či neblokujú, či nie sú zlomené alebo poškodené niektoré súčiastky, ktoré by mohli negatívne ovplyvňovať správne fungovanie ručného elektrického náradia. Pred použitím náradia dajte poškodené súčiastky vymeniť. Veľa nehôd bolo spôsobených nedostatočnou údržbou elektrického náradia.
- ▶ **Rezné nástroje udržiavajte ostré a čisté.** Starostlivo ošetrované rezné nástroje s ostrými reznými hranami majú menšiu tendenciu kablokovaniu a ľahšie sa dajú viesť.
- ▶ **Používajte ručné elektrické náradie, príslušenstvo, nastavovacie nástroje a pod. podľa týchto výstražných upozornení a bezpečnostných pokynov. Pri práci zohľadnite konkrétne pracovné podmienky a činnosť, ktorú budete vykonávať.** Používanie ručného elektrického náradia na iný účel ako na predpísané použitie môže viesť k nebezpečným situáciám.

### Starostlivé používanie akumulátorového ručného elektrického náradia a manipulácia s ním

- ▶ **Akumulátory nabíjajte len v takých nabíjačkách, ktoré odporúča výrobca akumulátora.** Ak sa používa nabíjačka, určená na nabíjanie určitého druhu akumulátorov, na nabíjanie iných akumulátorov, hrozí nebezpečenstvo požiaru.

- ▶ **Do elektrického náradia používajte len príslušné určené akumulátory.** Používanie iných akumulátorov môže mať za následok poranenie a nebezpečenstvo požiaru.
- ▶ **Nepoužívané akumulátory neuschovávajúte tak, aby mohli prísť do styku s kancelárskymi sponkami, mincami, kľúčmi, klincami, skrútkami alebo s inými drobnými kovovými predmetmi, ktoré by mohli spôsobiť premostenie kontaktov.** Skrat medzi kontaktmi akumulátora môže mať za následok popálenie alebo vznik požiaru.
- ▶ **Z akumulátora môže pri nesprávnom používaní vytekať kvapalina. Vyhýbajte sa kontaktu s touto kvapalinou. Po náhodnom kontakte miesto opláchnite vodou. Ak sa dostane kvapalina z akumulátora do kontaktu s očami, po výplachu očí vyhľadajte aj lekára.** Unikajúca kvapalina z akumulátora môže mať za následok podráždenie pokožky alebo popáleniny.

### Servisné práce

- ▶ **Ručné elektrické náradie dávajte opravovať len kvalifikovanému personálu, ktorý používa originálne náhradné súčiastky.** Tým sa zabezpečí, že bezpečnosť náradia zostane zachovaná.



### Bezpečnostné pokyny pre nožnice na živý plot

- ▶ **Majte všetky časti svojho tela v dostatočnej vzdialenosti od rezacích nožov náradia. Keď je nôž v chode, nepokúšajte sa odstraňovať odstrihnutý materiál ani pridržiavať materiál, ktorý budete strihať. Zaseknutý materiál odstraňujte len pri vypnutí náradia.** Malý okamih nepozornosti môže mať pri používaní nožnic na živý plot za následok vážne poranenia.
- ▶ **Nožnice na živý plot prenášajte za rukoväť len vtedy, keď nôž nebeží. Pri prevážaní alebo počas úschovy nožnic na živý plot majte vždy navlečený ochranný kryt.** Starostlivé zaobchádzanie s náradím znižuje nebezpečenstvo poranenia nožom náradia.
- ▶ **Elektrické náradie držte len za izolované rukoväte, pretože sa môže stať, že rezací nôž sa dostane do kontaktu so skrytým elektrickým vedením.** Kontakt rezacieho noža s elektrickým vedením, ktoré je pod prúdom, môže dostať pod prúd aj kovové súčiastky náradia a spôsobiť zásah elektrickým prúdom.

### Ďalšie výstražné upozornenia

- ▶ Tento výrobok nie je určený na používanie pre osoby s obmedzenými psychickými, sensorickými a duševnými schopnosťami (ani na používanie pre deti) ani pre ľudí s obmedzenými skúsenosťami a s nedostatočnými vedomosťami, s výnimkou prípadu, že na nich dohliada kvôli ich bezpečnosti kompetentná osoba, alebo dostanú od takejto osoby pokyny, ako majú výrobok používať. Dávajte pozor na deti, aby ste zabezpečili, že sa nebudú môcť s výrobkom hrať.
- ▶ **Pri práci držte ručné elektrické náradie pevne oboma rukami a zabezpečte si stabilný postoj.** Pomocou dvoch rúk sa ručné elektrické náradie ovláda bezpečnejšie.



- ▶ **Postarajte sa o to, aby boli pri používaní na náradí vždy namontované ochranné prvky a rukoväte.** Nikdy sa nepokúšajte používať neúplne zmontované náradie alebo náradie s neschválenými modifikáciami.
  - ▶ **Pred použitím namastite nožový mechanizmus ošetrovacím olejom (sprejom).**
  - ▶ **Počkajte na úplné zastavenie ručného elektrického náradia, až potom ho odložte.**
  - ▶ Počas používania náradia sa nesmú zdržiavať v okruhu 3 metre žiadne iné osoby ani zvieratá. Obsluhujúca osoba je vo svojom pracovnom okruhu zodpovedná za tretie osoby.
  - ▶ Nikdy nechytajte nožnice na živý plot za nožový mechanizmus.
  - ▶ Nikdy nedovoľte používať nožnice na živý plot deťom ani žiadnym iným osobám, ktoré nie sú dôkladne oboznámené s týmto návodom na ich používanie. Predpisy niektorých krajín môžu prípadne obmedzovať vek obsluhujúcej osoby.
  - ▶ Nikdy nestrihajte živý plot vtedy, keď sa v bezprostrednej blízkosti zdržiavajú nejaké osoby, predovšetkým deti, prípadne domáce zvieratá.
  - ▶ Obsluhujúca osoba alebo užívateľ je zodpovedný za úrazy a škody spôsobené iným ľuďom alebo za škody na ich majetku.
  - ▶ Nepracujte s týmito nožnicami na živý plot vtedy, keď ste bosý, alebo keď máte obuté otvorené sandále. Pri práci noste vždy pevnú obuv a dlhé nohavice. Odporúčame Vám používať pevné pracovné rukavice, protišmykovú obuv a ochranné okuliare. Nemajte na sebe voľné oblečenie ani šperky, ktoré by mohli byť zachytené pohybujúcimi sa súčiastkami náradia.
  - ▶ Živý plot, ktorý plánujete strihať, starostlivo prezrite a odstráňte z neho všetky drôty, prípadne ostatné cudzie telesá.
  - ▶ Pred použitím vždy zrakom skontrolujte, či nie sú nože, skrutky nožov alebo iné súčiastky rezacieho mechanizmu opotrebované alebo poškodené. Nikdy nepracujte s poškodeným alebo výrazne opotrebovaným rezacím mechanizmom.
  - ▶ Dôverte sa oboznáňte s obsluhou nožíc na živý plot, aby ste ich v prípade núdze vedeli okamžite zastaviť.
  - ▶ Strihajte živý plot iba za denného svetla alebo pri dobrom umelom osvetlení.
  - ▶ Nikdy nepoužívajte nožnice na živý plot s poškodenými alebo s chýbajúcimi ochrannými prvkami.
  - ▶ Presvedčte sa, či sú pri prevádzke nožíc na živý plot namontované všetky dodané rukoväte a ochranné prvky. Nikdy sa nepokúšajte používať neúplne zmontované nožnice na živý plot alebo nožnice na živý plot s neschválenými modifikáciami (prerobené).
  - ▶ Nikdy nedržte nožnice na živý plot za ochranné prvky.
  - ▶ Dbajte na to, aby ste mali pri používaní nožíc na živý plot vždy pevný postoj a vedeli udržiavať rovnováhu, predovšetkým pri práci na schodíkoch alebo na rebríkoch.
  - ▶ Majte na zreteli špecifické vlastnosti Vášho prostredia a buďte pripravený na vznik nebezpečných momentov, ktoré možno nebudete pri strihaní živého plotu počuť.
  - ▶ Postarajte sa o to, aby boli všetky matice, zavŕtané skrutky a ostatné skrutky dobre utiahnuté, aby bol zabezpečený spoľahlivý prevádzkový stav nožíc na živý plot.
  - ▶ Nožnice na živý plot majte uložené na suchom, vysoko položenom alebo uzamknutom mieste, ku ktorému nemajú prístup deti.
  - ▶ Opotrebované alebo nejakým spôsobom poškodené súčiastky vždy pre istotu ihneď vymeňte.
  - ▶ Nepokúšajte sa záhradnícke náradie opravovať sami, s výnimkou prípadu, že máte potrebné vzdelanie (školenie).
  - ▶ Postarajte sa o to, aby boli použité originálne náhradné súčiastky značky Bosch.
- ## Pokyny pre optimálne zaobchádzanie s akumulátorom
- ▶ **Postarajte sa o to, aby bolo záhradnícke náradie vypnuté, keď doň idete vkladať akumulátor.** Vkládanie akumulátorov do záhradníckeho náradia, ktoré je zapnuté, môže spôsobiť úraz.
  - ▶ **Používajte do tohto záhradníckeho náradia len určené akumulátory značky Bosch.** Používanie iných akumulátorov môže mať za následok poranenie alebo spôsobiť požiar.
  - ▶ **Akumulátor neotvárajte.** Hrozí nebezpečenstvo skratovania.
    -  **Chráňte akumulátor pred horúčavou, napr. aj pred trvalým slnečným žiarením, pred ohňom, vodou a vlhkosťou.** Hrozí nebezpečenstvo výbuchu.
    - 
  - ▶ **Po poškodení akumulátora alebo v prípade neodborného používania môžu z akumulátora vystupovať škodlivé výpary. Zabezpečte prívod čerstvého vzduchu a v prípade nevoľnosti vyhľadajte lekársku pomoc.** Tieto výpary môžu podráždiť dýchacie cesty.
  - ▶ **Používajte tento akumulátor iba spolu s Vaším výrobkom Bosch.** Len takýmto spôsobom bude akumulátor chránený pred nebezpečným preťažením.
  - ▶ **Špicatými predmetmi, ako napr. klnice alebo skrutkovače, alebo pôsobením vonkajšej sily môže dôjsť k poškodeniu akumulátora.** Vo vnútri môže dôjsť k skratu a akumulátor môže začať horieť, môže z neho unikať dym, môže vybuchnúť alebo sa prehriať.
  - ▶ **Akumulátor neskratujte.** Hrozí nebezpečenstvo výbuchu.
  - ▶ Chráňte akumulátor pred vlhkosťou a vodou.
  - ▶ Akumulátor skladujte iba pri rozsahu teploty od -20 °C do 50 °C. Nenechávajte napríklad akumulátor v lete položený v automobile.
  - ▶ Občas prečistite vetracie štrbiny akumulátora čistým jemným a suchým štetcom.

**Bezpečnostné pokyny pre nabíjačky****Prečítajte si všetky  
Výstražné upozornenia a  
bezpečnostné pokyny.**

Zanedbanie dodržiavania

Výstražných upozornení a pokynov uvedených v nasledujúcom texte môže mať za následok zásah elektrickým prúdom, spôsobiť požiar a/alebo ťažké poranenie.

**Tieto pokyny a bezpečnostné predpisy starostlivo uschovajte.**

Nabíjačku používajte len v takom prípade, ak viete kompletne ohodnotiť a bez obmedzenia uskutočniť všetky funkcie, alebo ak ste dostali príslušné pokyny.

- ▶ **Táto nabíjačka nie je určená na to, aby ju používali deti a osoby s obmedzenými fyzickými, zmyslovými alebo duševnými schopnosťami alebo nedostatočnými skúsenosťami a znalosťami. Túto nabíjačku môžu používať deti od 8 rokov a osoby s obmedzenými fyzickými, zmyslovými alebo duševnými schopnosťami alebo s nedostatočnými skúsenosťami a vedomosťami vtedy, keď sú pod dozorom osoby zodpovednej za ich bezpečnosť alebo ak ich táto osoba poučila o bezpečnom zaobchádzaní s nabíjačkou a chápu nebezpečenstvá, ktoré sú s tým spojené.** V opačnom prípade existuje riziko chybnej obsluhy a vzniku poranení.

- ▶ **Pri používaní, čistení a údržbe dávajte na deti pozor.** Zabezpečí sa tým, že sa deti nebudú s nabíjačkou hrať.

- ▶ **Nabíjajte len lítium-iónové akumulátory Bosch s kapacitou od 1,3 Ah (od 10 akumulátorových článkov). Napätie akumulátora sa musí zhodovať s nabíjacím napätím nabíjačky. Nenabíjajte nenabíjacie batérie.** Inak hrozí nebezpečenstvo požiaru a výbuchu.



**Chráňte nabíjačku pred účinkami dažďa a vlhkosti.** Vniknutie vody do nabíjačky zvyšuje riziko zásahu elektrickým prúdom.

- ▶ **Nabíjajte len lítium-iónové akumulátory Bosch. Napätie akumulátora sa musí zhodovať s nabíjacím napätím nabíjačky.** Inak hrozí nebezpečenstvo požiaru a výbuchu.
- ▶ **Udržiavajte nabíjačku v čistote.** Následkom znečistenia hrozí nebezpečenstvo zásahu elektrickým prúdom.
- ▶ **Pred každým použitím produktu prekontrolujte nabíjačku, prírodnú šnúru aj zástrčku. Nepoužívajte nabíjačku v prípade, ak ste zistili nejaké poškodenie. Nabíjačku sami neotvárajte a dávajte ju opravovať len kvalifikovanému personálu a výlučne iba s použitím originálnych náhradných súčiastok.** Poškodené nabíjačky, prírodné šnúry a zástrčky zvyšujú riziko zásahu elektrickým prúdom.
- ▶ **Nepoužívajte nabíjačku položenú na ľahko horľavom podklade (ako je napr. papier, textil a podobne) resp. ani v horľavom prostredí.** Zohrievanie nabíjačky, ktoré vzniká pri nabíjaní, predstavuje nebezpečenstvo požiaru.
- ▶ **Nezakrývajte vetracie štrbiny nabíjačky.** Nabíjačka sa inak môže prehriať a nebude správne fungovať.



**Údržba**





- ▶ **Akumulátor vyberajte vždy ešte predtým, ako budete vykonávať nastavovanie alebo čistenie náradia, alebo keď chcete nechať záhradnicke náradie určitý čas bez dozoru.** Keď s niečím manipulujete, alebo keď niečo robíte v priestore ostrých nožov, používajte vždy záhradnicke pracovné rukavice.
- ▶ **Udržiavajte záhradnicke náradie vždy v čistote, aby ste mohli pracovať kvalitne a bezpečne.**
- ▶ **Kontrolujte pravidelne svoje záhradnicke náradie a keď zistíte, že niektoré súčiastky sú opotrebované alebo poškodené, preventívne ich kvôli vlastnej bezpečnosti vymeňte.**
- ▶ **Postarajte sa o to, aby boli všetky matice, zavrtané skrutky a ostatné skrutky dobre utiahnuté, aby bol zaručený bezpečný prevádzkový stav záhradnickeho náradia.**

- ▶ Postarajte sa o to, aby boli použité originálne náhradné súčiastky značky Bosch.
- ▶ Pred uskladnením záhradníckeho náradia namastite nožový mechanizmus ošetrovacím olejom (sprejom).
- ▶ **Pred použitím namastite nožový mechanizmus ošetrovacím olejom (sprejom).**

## Symbyly

Nasledujúce symbyly sú pre čítanie a pochopenie tohto Návodu na používanie veľmi dôležité. Dobré si tieto symbyly a ich významy zapamätajte. Správna interpretácia týchto symbylov Vám bude pomáhať lepšie a bezpečnejšie používať toto ručné elektrické náradie.

Symbol	Význam
	Používajte ochranné pracovné rukavice
	Používajte ochranné okuliare
	Smer pohybu

Symbol	Význam
	Smer reakcie
	Hmotnosť
	Zapnutie
	Vypnutie
CLICK!	Počuteľný hluk
	Zakázaný druh manipulácie
	Príslušenstvo/náhradné súčiastky

## Používanie podľa určenia

Toto záhradnícke náradie je určené na strihanie a zarovnávanie živého plotu a krovia v záhradách pri dome a v záhradkárskych kolóniách.

## Technické údaje

Akumulátorové nožnice na živý plot		Advanced HedgeCut 36	AHS 54-20 LI
Vecné číslo		3 600 H4A 100	3 600 H4A 100
Počet voľnobežných kmitov	min <sup>-1</sup>	2000	2000
Dĺžka strihu	mm	540	540
Vzdialenosť nožov	mm	20	20
Hmotnosť podľa EPTA-Procedure 01:2014	kg	3,5/3,6*	3,5/3,6*
Sériové číslo		pozri typový štítok na záhradníckom náradí	
<b>Akumulátor</b>		<b>lítiovo-iónový</b>	<b>lítiovo-iónový</b>
Vecné číslo			
- 1,3 Ah		2 607 336 631	2 607 336 631
- 2,0 Ah		1 607 A35 02V	1 607 A35 02V
Menovité napätie	V=	36	36
Kapacita			
- 2 607 336 631	Ah	1,3	1,3
- 1 607 A35 02V	Ah	2,0	2,0
Počet akumulátorových článkov		10	10
* v závislosti od použitého akumulátora			

148 | Slovensky

Akumulátorové nožnice na živý plot		Advanced HedgeCut 36	AHS 54-20 LI
<b>Nabíjačka</b>		<b>AL 3620 CV Professional</b>	<b>AL 3620 CV Professional</b>
Vecné číslo	EU UK AU	2 607 225 657 2 607 225 659 2 607 225 661	2 607 225 657 2 607 225 659 2 607 225 661
Nabíjací prúd	A	2,0	2,0
Nabíjacia doba (akumulátor vybitý)			
- 1,3 Ah	min	55	55
- 2,0 Ah	min	69	69
Prípustný rozsah teploty nabíjania	°C	0 – 45	0 – 45
Hmotnosť podľa EPTA-Procedure 01:2014	kg	0,56	0,56
Trieda ochrany		□/II	□/II
<b>Nabíjačka</b>		<b>AL 3640 CV Professional</b>	<b>AL 3640 CV Professional</b>
Vecné číslo	EU UK AU	2 607 225 099 2 607 225 101 2 607 225 103	2 607 225 099 2 607 225 101 2 607 225 103
Nabíjací prúd	A	4,0	4,0
Nabíjacia doba (akumulátor vybitý)		(80%) 100%	(80%) 100%
- 1,3 Ah	min	(15) 45	(15) 45
- 2,0 Ah	min	(25) 45	(25) 45
Prípustný rozsah teploty nabíjania	°C	0 – 45	0 – 45
Hmotnosť podľa EPTA-Procedure 01:2014	kg	1,0	1,0
Trieda ochrany		□/II	□/II

\* v závislosti od použitého akumulátora

► **Nepoužívajte s týmto ručným elektrickým náradím akumulátor s kapacitou 4,0 Ah.**

## Informácia o hlučnosti/vibráciách

Hodnoty hlučnosti zistené podľa EN 60745-2-15.

Vyhodnotená hodnota hladiny hluku A tohto náradia je typicky: Hladina akustického tlaku 67 dB (A); hladina akustického výkonu 87 dB (A). Nespoľahlivosť merania K = 3 dB.

### Používajte chrániče sluchu!

Celkové hodnoty vibrácií  $a_h$  (suma vektorov troch smerov) a nepresnosť merania K zisťované podľa normy EN 60745-2-15:  $a_h = 2,5 \text{ m/s}^2$ ,  $K = 1,5 \text{ m/s}^2$ .

Úroveň kmitov uvedená v týchto pokynoch bola nameraná podľa meracieho postupu uvedeného v norme EN 60745 a možno ju používať na vzájomné porovnávanie elektrónáradia. Hodí sa aj na predbežný odhad zaťaženia vibráciami.

Uvedená hladina vibrácií reprezentuje hlavné druhy používania tohto ručného elektrického náradia. Pokiaľ sa ale bude elektrónáradie používať na iné práce, s odlišným príslušenstvom, s inými nástrojmi alebo s nedostatočnou údržbou, môže sa úroveň vibrácií líšiť. To môže výrazne zvýšiť zaťaženie vibráciami počas celej pracovnej doby.

Na presný odhad zaťaženia vibráciami počas určitého časového úseku práce s náradím treba zohľadniť doby, počas ktorých je ručné elektrické náradie vypnuté alebo doby, keď náradie síce beží, ale v skutočnosti sa nepoužíva. To môže výrazne redukovať zaťaženie vibráciami počas celej pracovnej doby.

Na ochranu osoby pracujúcej s náradím pred účinkami zaťaženia vibráciami vykonajte ďalšie bezpečnostné opatrenia, ako sú napríklad: údržba ručného elektrického náradia a používaných pracovných nástrojov, zabezpečenie zachovania teploty rúk, organizácia jednotlivých pracovných úkonov.

## Montáž a používanie

Cieľ činnosti	Obrázok	Strana
Obsah dodávky (základná výbava)	1	280
Nabíjanie akumulátorov	2	280
Vloženie akumulátora	2	280
Indikácia nabíjania akumulátora	3	280
Zapnutie	4	281
Vypnutie	4	281
Pokyny na používanie	5	281
Vyberanie akumulátora	6	282
Údržba a čistenie	6	282
Uschovávanie a preprava	7	282
Voľba príslušenstva	8	282

## Uvedenie do prevádzky

### Pre Vašu bezpečnosť

- **Upozornenie: Záhradnícke náradie vypínajte a akumulátor vyberajte vždy ešte predtým, ako budete vykonávať nastavovacie práce alebo čistenie náradia.**
- **Po vypnutí nožníc na živý plot sa nože ešte niekoľko zlomkov sekundy pohybujú ďalej.**
- **Nedotýkajte sa pohybujúcich sa nožov.**

### Nabíjanie akumulátorov

- **Nepoužívajte žiadnu inú nabíjačku.** Dodávaná nabíjačka je priamo konštruovaná na nabíjanie lítiovo-iónových akumulátorov zabudovaných do Vášho záhradníckeho náradia.
- **Všimnite si napätie siete!** Napätie zdroja prúdu musí mať hodnotu zhodnú s údajmi na typovom štítku ručného elektrického náradia. Ručné elektrické náradie označené pre napätie 230 V sa smie používať aj s napätím 220 V.

Akumulátor je vybavený tepelnou poistkou, ktorá dovoľuje nabíjanie akumulátora len v rozsahu teplôt medzi 0 °C a 45 °C. Vďaka tomu sa zabezpečí vyššia životnosť akumulátora.

**Upozornenie:** Akumulátor sa dodáva v čiastočne nabitom stave. Aby ste zaručili plný výkon akumulátora, pred prvým použitím akumulátor v nabíjačke úplne nabite.

Lítiovo-iónové akumulátory možno kedykoľvek dobíjať bez toho, aby to negatívne ovplyvnilo ich životnosť. Prerušenie nabíjania takýto akumulátor nepoškodzuje.

Lítiovo-iónový akumulátor je chránený proti hlbokému vybitiu „pomocou elektronickej ochrany článku (ECL – Electronic Cell Protection)“. Keď je akumulátor vybitý, záhradnícke náradie sa pomocou ochranného obvodu vypne: Záhradnícke náradie už nepracuje.

**POZOR** Po automatickom vypnutí záhradníckeho náradia už viac vypínač nestláčajte. Akumulátor by sa mohol poškodiť.

### Nabíjanie

Nabíjanie začína vo chvíli, keď sa zasunie zástrčka nabíjačky do zásuvky a akumulátor je zasunutý do nabíjacej šachty.

Inteligentné nabíjanie automaticky spozná stav nabitia akumulátora a nabíja ho optimálnym nabíjajúcim prúdom v závislosti od konkrétnej teploty a napätia akumulátora.

Takýmto spôsobom sa šetrí akumulátor a počas uloženia v nabíjačke zostáva vždy úplne nabitý.

### Rýchlonabíjanie

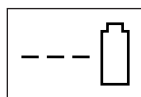

Rýchlonabíjanie je signalizované **blikaním zelenej indikácie LED**.

Indikačný prvok na akumulátore: Počas nabíjacieho procesu sa tri zelené diódy

LED akumulátora rozsvetujú jedna po druhej a zakrátko zhasínajú. Akumulátor je úplne nabitý vtedy, keď všetky tri zelené diódy LED svietia trvalo. Asi 5 minút po úplnom nabití akumulátora tri zelené diódy LED opäť zhasnú.

**Upozornenie:** Rýchlonabíjanie je možné len vtedy, keď leží teplota akumulátora v prípustnom rozsahu nabíjajúcich teplôt, pozri odsek „Technické údaje“.

### Akumulátor nabitý



Trvalé **svetlo zelenej diódy LED** signalizuje, že akumulátor je úplne nabitý.

Okrem toho sa ozve na dobu cca 2 sekundy zvukový signál, ktorý akusticky signalizuje úplné nabitie akumulátora.

Akumulátor sa potom dá ihneď vybrať na okamžité používanie.

Bez zasunutého akumulátora signalizuje **trvalé svetlo zelenej indikácie LED**, že zástrčka nabíjačky je zasunutá v sieti a nabíjačka je pripravená na prevádzku.

### Teplota akumulátora pod 0 °C alebo nad 45 °C

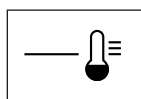

Trvalé **svetlo červenej indikácie LED** signalizuje, že teplota akumulátora sa nachádza mimo dovoleného rozsahu teploty 0 °C – 45 °C. Len čo sa dosiahne

teplota v prípustnom rozsahu, nabíjačka sa automaticky prepne na rýchlonabíjanie.

Ak sa akumulátor nachádza mimo dovoleného rozsahu teploty, zasvieti pri vložení akumulátora do nabíjačky červená dióda LED akumulátora.

### Nabíjanie nie je možné

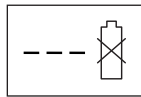

Ak sa vyskytne iná porucha nabíjacieho procesu, bude táto signalizovaná **blikaním červenej indikácie LED**.

Proces nabíjania sa nemôže spustiť a nabíjanie akumulátora nie je možné (pozri odsek „Hľadanie porúch“).

## 150 | Slovensky

**Pokyny pre nabíjanie**

Pri nepretržitých nabíjajúcich cykloch, resp. pri ich opakovaní jeden za druhým bez prerušenia, sa nabíjačka môže zahrievať. To je však neškodné a nie je to prejavom technickej poruchy nabíjačky.

Výrazne skrátená prevádzková doba akumulátora po nabití signalizuje, že akumulátor je opotrebovaný a treba ho vymeniť za nový.

Dodržiavajte pokyny na likvidáciu.

**Chladenie akumulátora (Active Air Cooling)**

Regulácia ventilátora zabudovaná do nabíjačky kontroluje teplotu vloženého akumulátora. Ak je táto teplota vyššia ako 30 °C, akumulátor sa pomocou ventilátora ochladí na optimálnu nabíjajúcu teplotu. Zapnutý ventilátor vydáva ventiláčny hluk.

Keď ventilátor nebeží, teplota akumulátora sa nachádza v optimálnom rozsahu teploty nabíjania, alebo ventilátor je pokazený. V takomto prípade sa doba nabíjania akumulátora predlži.

**Pokyny na používanie****Rezací funkcia**

Hoci vzdialenosť nožovozov umožňuje rezanie konárov až do priemeru Ø 20 mm, hrot nožového mechanizmu je dimenzovaný až na rezy do priemeru Ø 25 mm.

**Antiblokovací mechanizmus**

Keď sa rezací nôž zablokuje v materiáli, ktorý kladie odpor, zaťaženie motora sa zvýši. Inteligentná mikroelektronika túto situáciu preťaženia identifikuje a opakovane prepína motor, aby sa tým zabránilo zablokovaniu rezacích nožov a aby sa materiál prestrihol.

Toto počutelné prepínanie trvá do 3 sekúnd. Po prestrihnutí pracuje záhradnícke náradie normálnym spôsobom ďalej, alebo v prípade trvania situácie preťaženia sa rezací nôž v otvorenej polohe zastaví (napr. v prípade, že záhradnícke náradie náhodne zablokuje kúsok kovového plota a pod.).

**Vloženie a vybratie akumulátora**

Akumulátor je vybavený dvoma blokovacími stupňami, ktoré majú zabrániť tomu, aby pri náhodnom neúmyselnom stlačení uvoľňovacieho tlačidla akumulátora akumulátor vypadol. Kým sa akumulátor nachádza v ručnom elektrickom náradí, je pridržiavaný v správnej polohe pomocou pružiny.

**Upozornenie:** Toto záhradnícke funguje iba vtedy, keď sú oba blokované stupne zaskočené.

**Indikácia stavu nabitia akumulátora**

Akumulátor je vybavený indikáciou stavu nabitia, ktorá indikuje stav nabitia akumulátora. Indikácia stavu nabitia akumulátora sa skladá z 3 zelených diód LED.

Stlačte tlačidlo indikácie stavu nabitia akumulátora, keď chcete aktivovať indikáciu stavu nabitia akumulátora. Po cca 5 sekundách indikácia stavu nabitia akumulátora automaticky zhasne.

Stav nabitia akumulátora sa dá skontrolovať aj vtedy, keď je akumulátor vybratý.

Indikácia LED	Kapacita akumulátora
Trvalé svetlo 3 zelené diódy LED	≥ 2/3
Trvalé svetlo 2 zelené diódy LED	≥ 1/3
Trvalé svetlo 1 zelená dióda LED	≤ 1/3
Blikajúce svetlo 1 zelená dióda LED	Rezerva

Ak po stlačení tlačidla nezasvieti žiadna dióda LED, je akumulátor pokazený a treba ho vymeniť.

Z bezpečnostných dôvodov sa dá uskutočniť kontrola stavu nabitia akumulátora len vtedy, keď záhradnícke náradie nebeží.

Počas nabíjacieho procesu sa tri zelené diódy LED akumulátora rozsvetia jedna po druhej a zakrátko zhasínajú. Akumulátor je úplne nabitý vtedy, keď všetky tri zelené diódy LED svietia trvalo. Asi 5 minút po úplnom nabití akumulátora tri zelené diódy LED opäť zhasnú.

**Indikácia kontroly teploty**

Červená dióda LED indikácie kontroly teploty signalizuje, že akumulátor alebo elektronika záhradníckeho náradia (pri vloženom akumulátore) sa nenachádza v optimálnom rozsahu teploty. V takomto prípade záhradnícke náradie nepracuje, alebo nepracuje na plný výkon.

**Monitorovanie (kontrola) teploty akumulátora**

Červená LED bliká pri stlačení tlačidla alebo vypínača (pri nasadenom akumulátore): Akumulátor je mimo prípustného rozsahu prevádzkovej teploty.

Pri teplote nad 70 °C sa akumulátor vypne dovtedy, kým sa teplota dostane do optimálneho rozsahu.

**Ošetrovanie akumulátora**

Abyste dosiahli optimálne využitie akumulátora, dodržiavajte nasledujúce pokyny a opatrenia:

- Chráňte akumulátor pred vlhkosťou a vodou.
- Akumulátor skladujte iba pri rozsahu teploty od – 20 °C do 50 °C. Nenechávajte napríklad akumulátor v lete položený v automobile.
- Ak svieti na záhradnícke náradie priame slnečné svetlo, nenechávajte akumulátor v náradí.
- Akumulátor v kosačke 5 °C.
- Občas prečistite vetracie štrbiny akumulátora čistým jemným a suchým štetcom.

Výrazne skrátená prevádzková doba akumulátora po nabití signalizuje, že akumulátor je opotrebovaný a treba ho vymeniť za nový.

## Hľadanie porúch



Symptómy	Možná príčina	Odstránenie príčiny
Nožnice na živý plot nebežia	Akumulátor je vybitý	Akumulátor nabite, pozri aj „Pokyny pre nabíjanie“
	Akumulátor nie je vložený správne	Postarajte sa o to, aby boli iba blokovacie stupne zaskočené
Nožnice na živý plot bežia s prerušeniami	Vnútoraná kabeláž záhradníckeho náradia je porušená	Vyhľadajte autorizovanú servisnú opravovňu
	Porucha vypínača	Vyhľadajte autorizovanú servisnú opravovňu
	Smer otáčania motora sa stále mení a po cca 3 sekundách motor zastane	pozri „Pracovné pokyny“ (Antiblokovací mechanizmus)
Motor beží, nože zostávajú stáť	Interná porucha	Vyhľadajte autorizovanú servisnú opravovňu
Nože sa príliš zahrievajú	Nože sú tupé	Nožový mechanizmus nechať nabrúsiť
	Nôž je vyštrbený	Dať prekontrolovať nožový mechanizmus
	Príliš veľké trenie kvôli nedostatočnému masťeniu	Zastrieť masťiacim olejom
Nôž sa nepohybuje	Akumulátor je vybitý	Akumulátor nabite, pozri aj „Pokyny pre nabíjanie“
	Záhradnícke náradie je pokazené	Vyhľadajte autorizovanú servisnú opravovňu
Silné vibrácie/hluk	Záhradnícke náradie je pokazené	Vyhľadajte autorizovanú servisnú opravovňu
Doba kosenia na jedno nabitie akumulátora je príliš krátka	Príliš veľké trenie kvôli nedostatočnému masťeniu	Zastrieť masťiacim olejom
	Nôž treba vyčistiť	Vyčistiť nože
	Nesprávna technika strihania	pozri „Pracovné pokyny“ (obrázok 5)
	Akumulátor nie je celkom nabitý	Akumulátor nabite, pozri aj „Pokyny pre nabíjanie“
Nože sa pohybujú pomaly, alebo antiblokovací mechanizmus nefunguje	Akumulátor je vybitý	Akumulátor nabite, pozri aj „Pokyny pre nabíjanie“
	Akumulátor bol skladovaný mimo prípustného rozsahu teploty	Nechajte akumulátor zohriať na izbovú teplotu (v rámci prípustného rozsahu teploty 0 – 45 °C)
Indikácia LED na nabíjačke trvalo svieti Nabíjanie nie je možné	Akumulátor nie je zasunutý (alebo nie je zasunutý správne)	Vložte akumulátor do nabíjačky správne
	Kontakty akumulátora sú znečistené	Vyčistite kontakty akumulátora; napríklad viacnásobným zasunutím a vysunutím akumulátora, prípadne akumulátor vymeniť za nový
	Akumulátor je pokazený	Akumulátor vymeniť za nový

152 | Magyar

Szimpatóm	Možná příčina	Odstránenie príčiny
Indikácia LED na nabíjačke nesvieti	Zástrčka nabíjačky nie je (nie je správne) zasunutá do zásuvky	Zástrčku zasuňte do zásuvky (zasuňte ju celkom)
	Zásuvka, sieťová šnúra alebo nabíjačka je poškodená	Skontrolujte sieťové napätie, nabíjačku dajte prípadne preskúšať v autorizovanej servisnej opravovni ručného elektrického náradia Bosch

## Servisné stredisko a poradenstvo pri používaní

[www.bosch-garden.com](http://www.bosch-garden.com)

Pri všetkých dopytoch a objednávkach náhradných súčiastok uvádzajte láskavo bezpodmienečne 10-miestne vecné číslo uvedené na typovom štítku záhradnickeho náradia.

### Slovakia

Na [www.bosch-pt.sk](http://www.bosch-pt.sk) si môžete objednať opravu vášho stroja alebo náhradné diely online.

Tel.: (02) 48 703 800

Fax: (02) 48 703 801

E-Mail: [servis.naradia@sk.bosch.com](mailto:servis.naradia@sk.bosch.com)

[www.bosch.sk](http://www.bosch.sk)

## Transport

Priložené lítiovo-iónové akumulátory podliehajú požiadavkám pre transport nebezpečného nákladu. Tieto akumulátory smie používateľ náradia prepravovať po cestách bez ďalších opatrení.

Pri zasielaní tretími osobami (napr.: leteckou dopravou alebo prostredníctvom špedície) treba rešpektovať osobitné požiadavky na obaly a označenie. V takomto prípade treba pri príprave zásielky bezpodmienečne konzultovať s expertom pre prepravu nebezpečného tovaru.

Akumulátory zasielajte iba vtedy, ak nemajú poškodený obal. Otvorené kontakty prelepte a akumulátor zabaľte tak, aby sa v obale nemohol posúvať.

Rešpektujte aj prípadné doplňujúce národné predpisy.

## Likvidácia

Ručné elektrické náradie, príslušenstvo a obal treba dať na recykláciu šetriacu životné prostredie.

Neodhadzujte opotrebované záhradnicke náradie, nabíjačky ani akumulátory/batérie do komunálneho odpadu!

### Len pre krajiny EÚ:



Podľa Európskej smernice 2012/19/EÚ sa musia nepoužiteľné ručné elektrické a elektronické prístroje (elektropotrebiče) a podľa európskej smernice 2006/66/ES sa musia poškodené alebo opotrebované akumulátory/batérie zbierať separovane a treba ich dávať na recykláciu zodpovedajúcu ochrane životného prostredia.

### Akumulátory/batérie:



#### Lítiovo-iónové akumulátory:

Dodržiťe láskavo pokyny uvedené v odseku „Transport“.

Zmeny vyhradené.

## Magyar

### Biztonsági előírások

#### A szimbólumok magyarázata



Gondosan olvassa el az Üzemeltetési útmutatót.



Ne használja a kerti kiegészítést esőben és ne tegye ki az eső hatásának.



Ha a kerti kiegészépen beállítási vagy tisztítási munkákat akar végezni, vagy a kerti kiegészítet egy ideig felügyelet nélkül hagyja, vegye ki belőle az akkumulátort.

#### Általános biztonsági előírások az elektromos kéziszerszámokhoz

##### **▲ FIGYELMEZTETÉS** Olvassa el az összes biztonsági figyelmeztetést és előírást.

A következőkben leírt előírások betartásának elmulasztása áramütésekhez, tűzhöz és/vagy súlyos testi sérülésekhez vezethet.

##### **Kérjük a későbbi használatra gondosan őrizze meg ezeket az előírásokat.**

Az alább alkalmazott „elektromos kéziszerszám” fogalom a hálózati elektromos kéziszerszámokat (hálózati csatlakozó kábelrel) és az akkumulátoros elektromos kéziszerszámokat (hálózati csatlakozó kábel nélkül) foglalja magában.

#### Munkahelyi biztonság

- **Tartsa tisztán és jól megvilágított állapotban a munkahelyét.** A rendtelenség és a megvilágítatlan munkaterület balesetekhez vezethet.



- ▶ **Ne dolgozzon a berendezéssel olyan robbanásveszélyes környezetben, ahol éghető folyadékok, gázok vagy porok vannak.** Az elektromos kéziszerszámok szikrákat keltenek, amelyek a port vagy a gőzöket meggyújthatják.
- ▶ **Tartsa távol a gyerekeket és az idegen személyeket a munkahelytől, ha az elektromos kéziszerszámot használja.** Ha elvonják a figyelmét, elvesztheti az uralmát a berendezés felett.

### Elektromos biztonsági előírások

- ▶ **A készülék csatlakozó dugójának bele kell illeszkednie a dugaszolóaljzatba. A csatlakozó dugót semmilyen módon sem szabad megváltoztatni. Védőföldeléssel ellátott készülékekkel kapcsolatban ne használjon csatlakozó adaptert.** A változtatás nélküli csatlakozó dugók és a megfelelő dugaszoló aljzatok csökkentik az áramütés kockázatát.
- ▶ **Kerülje el a földelt felületek, mint például csövek, fűtőtestek, kályhák és hűtőgépek megérintését.** Az áramütési veszély megnövekszik, ha a teste le van földelve.
- ▶ **Tartsa távol az elektromos kéziszerszámot az esőtől vagy nedvességtől.** Ha víz hatol be egy elektromos kéziszerszámba, ez megnöveli az áramütés veszélyét.
- ▶ **Ne használja a kábelt a rendeltetésétől eltérő célokra, vagyis a szerszámot soha ne hordozza vagy akassza fel a kábelnél fogva, és sohasem húzza ki a hálózati csatlakozó dugót a kábelnél fogva. Tartsa távol a kábelt hőforrásoktól, olajtól, éles élektől és sarkoktól és mozgó gépalkatrészekről.** Egy megrongálódott vagy csomókkal teli kábel megnöveli az áramütés veszélyét.
- ▶ **Ha egy elektromos kéziszerszámmal a szabad ég alatt dolgozik, csak szabadban való használatra engedélyezett hosszabbítót használjon.** A szabadban való használatra engedélyezett hosszabbító használata csökkenti az áramütés veszélyét.
- ▶ **Ha nem lehet elkerülni az elektromos kéziszerszám nedves környezetben való használatát, alkalmazzon egy hibaáram-védőkapcsolót.** Egy hibaáram-védőkapcsoló alkalmazása csökkenti az áramütés kockázatát.

### Személyi biztonság

- ▶ **Munka közben mindig figyeljen, ügyeljen arra, amit csinál és megdöntött dolgozzon az elektromos kéziszerszámmal. Ha fáradt, ha kábítószerek vagy alkohol hatása alatt áll, vagy orvosságokat vett be, ne használja a berendezést.** Egy pillanatnyi figyelmetlenség a szerszám használata közben komoly sérülésekhez vezethet.
- ▶ **Viseljen személyi védőfelszerelést és mindig viseljen védőszemüveget.** A személyi védőfelszerelések, mint porvédő álarc, csúszásbiztos védőcipő, védősapka és fülvédő használata az elektromos kéziszerszám használata jellegének megfelelően csökkenti a személyi sérülések kockázatát.

- ▶ **Kerülje el a készülék akaratlan üzembe helyezését. Győződjön meg arról, hogy az elektromos kéziszerszám ki van kapcsolva, mielőtt bedugná a csatlakozó dugót a dugaszolóaljzatba, csatlakoztatná az akkumulátor-csomagot, és mielőtt felvenné és vinni kezdené az elektromos kéziszerszámot.** Ha az elektromos kéziszerszám felemelése közben az ujját a kapcsolón tartja, vagy ha a készüléket bekapcsolt állapotban csatlakoztatja az áramforráshoz, ez balesetekhez vezethet.
- ▶ **Az elektromos kéziszerszám bekapcsolása előtt okvetlenül távolítsa el a beállítószerszámokat vagy csavarkulcsokat.** Az elektromos kéziszerszám forgó részeiben felejtett beállítószerszám vagy csavarkulcs sérüléseket okozhat.
- ▶ **Ne becsülje túl önmagát. Kerülje el a normálistól eltérő testtartást, ügyeljen arra, hogy mindig biztosan álljon és az egyensúlyát megtartsa.** Így az elektromos kéziszerszám felett váratlan helyzetekben is jobban tud uralkodni.
- ▶ **Viseljen megfelelő ruhát. Ne viseljen bő ruhát vagy ékszereket. Tartsa távol a haját, a ruháját és a kesztyűjét a mozgó részekről.** A bő ruhát, az ékszereket és a hosszú haját a mozgó alkatrészek magukkal rántathatják.
- ▶ **Ha az elektromos kéziszerszámmal fel lehet szerelni a por elszívásához és összegyűjtéséhez szükséges berendezéseket, ellenőrizze, hogy azok megfelelő módon hozzá vannak kapcsolva a készülékhez és rendeltetésüknek megfelelően működnek.** A porgyűjtő berendezések használata csökkenti a munka során keletkező por veszélyes hatását.

### Az elektromos kéziszerszámok gondos kezelése és használata

- ▶ **Ne terhelje túl a berendezést. A munkájához csak az arra szolgáló elektromos kéziszerszámot használja.** Egy alkalmas elektromos kéziszerszámmal a megadott teljesítménytartományon belül jobban és biztonságosabban lehet dolgozni.
- ▶ **Ne használjon olyan elektromos kéziszerszámot, amelynek a kapcsolója elromlott.** Egy olyan elektromos kéziszerszám, amelyet nem lehet sem be-, sem kikapcsolni, veszélyes és meg kell javíttatni.
- ▶ **Húzza ki a csatlakozó dugót a dugaszolóaljzattól és/vagy az akkumulátor-csomagot az elektromos kéziszerszámból, mielőtt az elektromos kéziszerszámon beállítási munkákat végez, tartozékokat cserél vagy a szerszámot tárolásra elteszi.** Ez az elővigyázatossági intézkedés meggátolja a szerszám akaratlan üzembe helyezését.
- ▶ **A használaton kívüli elektromos kéziszerszámokat olyan helyen tárolja, ahol azokhoz gyerekek nem férhetnek hozzá. Ne hagyja, hogy olyan személyek használják az elektromos kéziszerszámot, akik nem ismerik a szerszámot, vagy nem olvasták el ezt az útmutatót.** Az elektromos kéziszerszámok veszélyesek, ha azokat gyakorlatlan személyek használják.

## 154 | Magyar

- ▶ **A készüléket gondosan ápolja. Ellenőrizze, hogy a mozgó alkatrészek kifogástalanul működnek-e, nincsenek-e beszorulva, és nincsenek-e eltörve vagy megrongálódva olyan alkatrészek, amelyek hatással lehetnek az elektromos kéziszerszám működésére. A berendezés megrongálódott részeit a készülék használata előtt javíttassa meg.** Sok olyan baleset történik, amelyet az elektromos kéziszerszám nem kielégítő karbantartására lehet visszavezetni.
- ▶ **Tartsa tisztán és éles állapotban a vágószerszámokat.** Az éles vágóélekkel rendelkező és gondosan ápolott vágószerszámok ritkábban ékelődnek be és azokat könnyebben lehet vezetni és irányítani.
- ▶ **Az elektromos kéziszerszámokat, tartozékokat, betétszerszámokat stb. csak ezen előírásoknak és az adott készüléktípusra vonatkozó kezelési utasításoknak megfelelően használja. Vegye figyelembe a munkafeltételeket és a kivitelezendő munka sajátosságait.** Az elektromos kéziszerszám eredeti rendeltetésétől eltérő célokra való alkalmazása veszélyes helyzetekhez vezethet.

#### Az akkumulátoros elektromos kéziszerszámok gondos kezelése és használata

- ▶ **Az akkumulátort csak a gyártó által ajánlott töltőkészülékekben töltsse fel.** Ha egy bizonyos akkumulátortípus feltöltésére szolgáló töltőkészülékben egy másik akkumulátort próbál feltölteni, tűz keletkezhet.
- ▶ **Az elektromos kéziszerszámokban csak az ahhoz tartozó akkumulátort használja.** Más akkumulátorok használata személyi sérüléseket és tüzet okozhat.
- ▶ **Tartsa távol a használaton kívüli akkumulátort bármely fémtárgytól, mint például irodai kapcsoktól, pénzérméktől, kulcsoktól, szögektől, csavaroktól és más kisméretű fémtárgyaktól, amelyek áthidalhatják az érintkezőket.** Az akkumulátor érintkezői közötti rövidzárlat égési sérüléseket vagy tüzet okozhat.
- ▶ **Hibás alkalmazás esetén az akkumulátorból folyadék léphet ki. Kerülje el az érintkezést a folyadékkal. Ha véletlenül mégis érintkezésbe került az akkumulátorfolyadékkal, azonnal öblítse le vízzel az érintett felületet. Ha a folyadék a szemébe jutott, keressen fel ezen kívül egy orvost.** A kilépő akkumulátorfolyadék irritációkat vagy égéses bőrsérüléseket okozhat.

#### Szervíz-ellenőrzés

- ▶ **Az elektromos kéziszerszámot csak szakképzett személyzet csak eredeti pótalkatrészek felhasználásával javíthatja.** Ez biztosítja, hogy az elektromos kéziszerszám biztonságos maradjon.

#### Biztonsági előírások a sövényvágók számára

- ▶ **Tartsa távol minden testrészét a vágókéstől. Ne próbálja meg mozgó kés mellett a levágott anyagot eltávolítani, vagy a vágásra kerülő anyagot lefogni. A beékelődött, levágott anyagot csak kikapcsolt gép mellett távolítsa el.** Egy pillanatnyi figyelmetlenség a sövényvágó használata közben súlyos sérülésekhez vezethet.

- ▶ **A sövényvágót csak álló kés mellett és csak a fogantyúnál fogva emelje fel és szállítsa. A sövényvágó szállításához vagy tárolásához mindig húzza fel arra a védőborítást.** A berendezés óvatos kezelése csökkenti a kések által kiváltott sérülések veszélyét.
- ▶ **Az elektromos kéziszerszámot csak a szigetelt fogantyúfelületeknél fogva fogja meg, mivel a vágókés kívülről nem látható, feszültség alatt álló vezetékkel is érintkezésbe kerülhet.** Ha a vágókés egy feszültség alatt álló vezetékhez ér, a berendezés fémrészei szintén feszültség alá kerülhetnek és áramütéshez vezethetnek.

#### Kiegészítő figyelmeztetések és tájékoztató

- ▶ Ez a készülék nincs arra előíranyozva, hogy azt olyan személyek (beleértve a gyerekeket) használják, akiknek a fizikai, érzékelési, vagy értelmi képességeik korlátozottak, vagy nincsenek meg a megfelelő tapasztalataik, illetve tudásuk, kivéve ha az ilyen személyekre a biztonságukért felelős más személy felügyel, vagy utasításokat ad arra, hogyan kell használni a készüléket. Gyerekeket nem szabad a készülékkel felügyelet nélkül hagyni, nehogy a készülékkel játsszanak.
- ▶ **A munka során mindig mindkét kezével tartsa az elektromos kéziszerszámot és gondoskodjon arról, hogy szilárd, biztos alapon álljon.** Az elektromos kéziszerszámot két kézzel biztosabban lehet vezetni.
- ▶ **Gondoskodjon arról, hogy a berendezés üzemeltetése során valamennyi védőberendezés és fogantyú fel legyen szerelve a berendezésre.** Sohase próbáljon meg egy nem teljesen felszerelt berendezést, vagy egy nem engedélyezett módon megváltoztatott berendezést üzembe helyezni.
- ▶ **A használat előtt mindig kenje meg a késtartó gerendát karbantartó permettel.**
- ▶ **Várja meg, amíg az elektromos kéziszerszám teljesen leáll, mielőtt letenné.**
- ▶ Üzem közben a a berendezéstől mért 3 m sugarú körön belül a kezelőn kívül más személyek, illetve állatok nem tartózkodhatnak. A kezelő a munkaterületen más személyekért saját maga felelős.
- ▶ Sohase fogja meg a sövényvágót a vágókéseknel fogva.
- ▶ Sohase engedje meg gyerekeknek, vagy ezen előírásokat nem ismerő személyeknek, hogy a sövényvágót használják. Az Ön országában érvényes előírások lehet hogy korlátozzák a kezelő korát.
- ▶ Sohase vágjon sövényt a berendezéssel, ha személyek, mindenek előtt gyerekek vagy háziállatok, tartózkodnak a közvetlen közelében.
- ▶ A más személyek által elszenvedett balesetekért, illetve a más tulajdonában keletkezett károkért a kezelő vagy felhasználó felel.
- ▶ Ne használja a sövényvágót mezítláb vagy nyitott szandálban. Viseljen mindig stabil lábbelit és egy hosszú nadrágot. Célszerű erős anyagból készült kesztyűt, nem csúszós cipőt és védőszemüveget használni. Ne viseljen bő ruhát vagy ékszereket, amely(ek) beakadhat(nak) a mozgó alkatrészekbe.

- ▶ Gondosan vizsgálja meg a vágásra kerülő sövényt, és távolítsa el valamennyi drótot és idegen tárgyat.
- ▶ A használat előtt mindig ellenőrizze, nincsenek-e elkopva vagy megrongálódva a kés, a kés csavarjai és a vágó egység egyéb alkatrészei. Sohase dolgozzon egy megrongálódott vagy erősen elhasznált vágó egységgel.
- ▶ Ismerkedjen meg alaposan a sövényvágó kezelésével, hogy azt egy vészhelyzetben azonnal le tudja állítani.
- ▶ Csak nappali világítás vagy megfelelő mesterséges világítás mellett használja a sövényvágót.
- ▶ Sohase használja a sövényvágót meghibásodott védőberendezésekkel vagy felszerelt védőberendezések nélkül.
- ▶ Gondoskodjon arról, hogy a sövényvágóval szállított valamennyi fogantyú és védőberendezés fel legyen szerelve a sövényvágóra, amikor azt üzemelteti. Sohase próbálja meg egy nem teljesen felszerelt vagy meg nem engedett módon megváltoztatott sövényvágót üzembe venni.
- ▶ Sohase tartsa a sövényvágót a védőberendezésnél fogva.
- ▶ A sövényvágó üzemeltetése közben mindig ügyeljen arra, hogy biztosan álljon és tartsa meg az egyensúlyát, mindenképp előtte, ha lépcsőn, vagy létrán állva dolgozik.
- ▶ Mindig legyen tudatában a környezetének és készüljön fel olyan lehetséges veszélyekre, amelyeket a sövény vágása közben esetleg nem hall meg.
- ▶ Gondoskodjon arról, hogy valamennyi anya, csapszeg és csavar biztonságosan rögzítve legyen, hogy garantálhassa a sövényvágó biztonságos munkavégzési állapotát.
- ▶ A használaton kívüli sövényvágó száraz, magas, vagy zárt helyen tárolja, ahol gyerekek azokhoz nem férhetnek hozzá.
- ▶ Az elkopott, vagy megrongálódott alkatrészeket biztonsági megfontolásból cserélje ki.
- ▶ Ne próbálja meg a kerti kisgépet megjavítani, hacsak nincs meg ehhez a megfelelő képzettsége.
- ▶ Gondoskodjon arról, hogy a cserealkatrészként csak Bosch gyártmányú alkatrészeket használjanak.

## Tájékoztató az akkumulátor optimális kezeléséhez

- ▶ **Győződjön meg róla, hogy a kerti kisgép ki van kapcsolva, mielőtt beszerelné az akkumulátort.** Ha egy bekapcsolt kerti kisgépbe szerel be egy akkumulátort, ez balesetekhez vezethet.
- ▶ **A kerti kisgépben csak az ahhoz előírányozott Bosch akkumulátorokat használja.** Más akkumulátorok használata személyi sérüléseket és tüzet okozhat.
- ▶ **Ne nyissa fel az akkumulátort.** Ekkor fennáll egy rövidzárlat veszélye.



Óvja meg az akkumulátort a forróságtól, például a tartós napsugárzástól, a tüztől, a víztől és a nedvességtől. Robbanásveszély.



- ▶ **Az akkumulátor megrongálódása vagy szakszerűtlen kezelése esetén abból gőzök léphetnek ki. Azonnal juttasson friss levegőt a helyiségbe, és ha panaszaik vannak, keressen fel egy orvost.** A gőzök ingerelhetik a légutakat.
- ▶ **Az akkumulátort csak az Ön Bosch termékével használja.** Az akkumulátort csak így lehet megvédeni a veszélyes túlterhelésektől.
- ▶ **Az akkumulátort hegyes tárgyak, például tűk vagy csavarhúzó, vagy külső erőbehatások megrongálhatják.** Belső rövidzárlat léphet fel és az akkumulátor kigyulladhat, füstöt bocsáthat ki, felrobbanhat, vagy túlhevülhet.
- ▶ **Sohase zárja rövidre az akkumulátor pólusait.** Robbanásveszély.
- ▶ Óvja meg az akkumulátort a nedvességtől és a víztől.
- ▶ Az akkumulátort csak a  $-20\text{ °C} \dots 50\text{ °C}$  hőmérséklet tartományban szabad tárolni. Ne hagyja például az akkumulátort nyáron egy gépjárműben.
- ▶ Időnként tisztítsa meg az akkumulátor szellőzőrését egy puha, tiszta és száraz ecsettel.

## Biztonsági előírások a töltőkészülékek számára



**Olvassa el az összes biztonsági figyelmeztetést és előírást.** A következőkben

leírt előírások betartásának elmulasztása áramütésekhez, tűzhöz és/vagy súlyos testi sérülésekhez vezethet.

## Kérjük ezt a biztonsági útmutatót gondosan őrizze meg.

Csak akkor használja a töltőkészüléket, ha annak minden funkcióját meg tudja ítélni és megfelelően végre tudja hajtani, vagy ha erre megfelelő utasításokat kapott.

- ▶ **Ez a töltőkészülék nincs arra előírányozva, hogy gyerekek és korlátozott fizikai, érzékelési vagy szellemi képességű, illetve kellő tapasztalattal és/vagy tudással nem rendelkező személyek használják. Ezt a töltőkészüléket legalább 8 éves gyerekek és olyan**

**személyek is használhatják, akiknek a fizikai, érzékelési, vagy értelmi képességeik korlátozottak, vagy nincsenek meg a megfelelő tapasztalataik, illetve tudásuk, ha az ilyen személyekre a biztonságukért felelős más személy felügyel, vagy a töltőkészülék biztonságos kezelésére kioktatta őket és megértették az azzal kapcsolatos veszélyeket.** Ellenkező esetben fennáll a hibás működés és a sérülés veszélye.

- ▶ **Tartsa a gyerekeket a használat, tisztítás és karbantartás során felügyelet alatt.** Ez biztosítja, hogy gyerekek ne játsszanak a töltőkészülékkel.
- ▶ **Csak legalább 1,3 Ah kapacitású, Bosch gyártmányú lithium-ion-akkumulátorokat töltsön (10 akkumulátor-cellától felfelé).** Az akku feszültségének meg kell egyeznie a töltőkészülék akkutöltő-feszültségével. **Ne töltsön fel nem újrafeltölhető elemeket.** Ellenkező esetben tűz- és robbanásveszély áll fenn.



**Tartsa távol a töltőkészüléket az esőtől vagy nedvességtől.** Ha víz hatol be a töltőkészülékbe, ez megnöveli az áramütés veszélyét.

- ▶ **Csak Bosch lítium-ion-akkumulátorokat töltsön. Az akku feszültségének meg kell egyeznie a töltőkészülék akkutöltő-feszültségével.** Ellenkező esetben tűz- és robbanásveszély áll fenn.
- ▶ **Tartsa tisztán a töltőkészüléket.** Elszenyeződés esetén megnövekedik az áramütés veszélye.
- ▶ **Minden használat előtt ellenőrizze a töltőkészüléket, a kábelt és a csatlakozó dugót. Ha valamilyen megrongálódást észlel, ne használja a töltőkészüléket. Sohase nyissa fel saját maga a töltőkészüléket, és csak megfelelően kiképzett szakembereket bízson meg a töltőkészülék javításával. A javításhoz csak eredeti**

**alkatrészeket szabad használni.** A megrongálódott töltőkészülék, kábel, vagy csatlakozó dugó megnöveli az áramütés veszélyét.

- ▶ **Ne üzemeltesse a töltőkészüléket könnyen gyulladó felületen (például papíron, textilanyagokon, stb.) illetve gyúlékony környezetben.** A töltőkészülék a töltési folyamat során felmelegszik, ennek következtében tűzveszély áll fenn.
- ▶ **Ne takarja le a töltőkészülék szellőzőnyílását.** A töltőkészülék ellenkező esetben túlmelegedhet és ekkor nem működik megfelelően.

#### Karbantartás



- ▶ **Ha a kerti kisműben beállítási vagy tisztítási munkákat akar végezni, vagy a kerti kisművet egy ideig felügyelet nélkül hagyja, vegye ki belőle az akkumulátort.** Viseljen mindig kerti védőkesztyűt, ha az éles kések körül végez munkát.
- ▶ **A kerti kisművet tartsa tisztán, hogy jól és biztonságosan dolgozhasson.**
- ▶ Vizsgálja felül a kerti kisművet és a biztonság érdekében cserélje ki az elhasználódott vagy megrongálódott alkatrészeket.
- ▶ Gondoskodjon arról, hogy valamennyi anya, csapszeg és csavar biztonságosan rögzítve legyen, hogy garantálhassa a kerti kismű biztonságos munkavégzési állapotát.
- ▶ Gondoskodjon arról, hogy a cserealkatrészként csak Bosch gyártmányú alkatrészeket használjanak.
- ▶ A kerti kismű elraktározása előtt mindig kenje meg a vágókéseket karbantartásra alkalmas spray-el.
- ▶ **A használat előtt mindig kenje meg a késtartó gerendát karbantartó permittel.**



#### Jelképes ábrák

Az ezt követő jelmagyarázat a Használati útmutató elolvasásának és megértésének megkönnyítésére szolgál. Jegyezze meg ezeket a szimbólumokat és jelentésüket. A szimbólumok helyes értelmezése segítségére lehet a kerti kismű jobb és biztonságosabb használatában.

Jel	Magyarázat
	Viseljen védőkesztyűt
	Viseljen védőszemüveget
	Mozgásirány
	A reakció iránya

Magyar | 157

Jel	Magyarázat
	Tömeg
	Bekapcsolás
	Kikapcsolás
CLICK!	Hallható zaj

Jel	Magyarázat
	Tilos tevékenység
	Tartozékok/pótalkatrészek

### Rendeltetésszerű használat

A kerti kiskép a ház körüli és hobbi-kertekben sövények és bokrok levágására és rövidre vágására szolgál.

## Műszaki adatok

Akkumulátoros sövényvágó olló		Advanced HedgeCut 36	AHS 54-20 LI
Cikkszám		3 600 H4A 100	3 600 H4A 100
Üresjáratú löketség	perc <sup>-1</sup>	2000	2000
Késhossz	mm	540	540
Késtávolság	mm	20	20
Súly az „EPTA-Procedure 01:2014” (01:2014 EPTA-eljárás) szerint	kg	3,5/3,6*	3,5/3,6*
Gyári szám	lásd a kerti kisképen elhelyezett típusablát		
<b>Akkumulátor</b>		<b>Li-ion</b>	<b>Li-ion</b>
Cikkszám			
- 1,3 Ah		2 607 336 631	2 607 336 631
- 2,0 Ah		1 607 A35 02V	1 607 A35 02V
Névleges feszültség	V=	36	36
Kapacitás			
- 2 607 336 631	Ah	1,3	1,3
- 1 607 A35 02V	Ah	2,0	2,0
Akkucellák száma		10	10
<b>Töltőkészülék</b>		<b>AL 3620 CV Professional</b>	<b>AL 3620 CV Professional</b>
Cikkszám	EU UK AU	2 607 225 657 2 607 225 659 2 607 225 661	2 607 225 657 2 607 225 659 2 607 225 661
Töltőáram	A	2,0	2,0
Töltési idő (kimerült akkumulátor esetén)			
- 1,3 Ah	perc	55	55
- 2,0 Ah	perc	69	69
Megengedett töltési hőmérséklet tartomány	°C	0 – 45	0 – 45
Súly az „EPTA-Procedure 01:2014” (01:2014 EPTA-eljárás) szerint	kg	0,56	0,56
Érintésvédelmi osztály		□/II	□/II

\* a felhasznált akkumulátortól függően

158 | Magyar

Akkumulátoros sövényvágó olló		Advanced HedgeCut 36	AHS 54-20 LI
Töltőkészülék		AL 3640 CV Professional	AL 3640 CV Professional
Cikkszám	EU UK AU	2 607 225 099 2 607 225 101 2 607 225 103	2 607 225 099 2 607 225 101 2 607 225 103
Töltőáram	A	4,0	4,0
Töltési idő (kimerült akkumulátor esetén)		(80%) 100 %	(80%) 100 %
- 1,3 Ah	perc	(15) 45	(15) 45
- 2,0 Ah	perc	(25) 45	(25) 45
Megengedett töltési hőmérséklet tartomány	°C	0–45	0–45
Súly az „EPTA-Procedure 01:2014” (01:2014 EPTA-eljárás) szerint	kg	1,0	1,0
Érintésvédelmi osztály		□ / II	□ / II

\* a felhasznált akkumulátortól függően

► **A 4,0 Ah-s akkumulátort ezzel az elektromos kéziszerszámmal ne használja.**

## Zaj és vibráció értékek

A zajmérési eredmények az EN 60745-2-15 szabványnak megfelelően kerültek meghatározásra.

A készülék A-értékelésű zajszintjének tipikus értékei: Hangnyomásszint 67 dB(A); hangteljesítményszint 87 dB(A). Bizonytalanság K = 3 dB.

### Viseljen fülvédőt!

$a_h$  rezgési összértékek (a három irány vektorösszege) és K bizonytalanság az EN 60745-2-15 szabvány szerint:  
 $a_h = 2,5 \text{ m/s}^2$ ,  $K = 1,5 \text{ m/s}^2$ .

Az ezen előírásokban megadott rezgésszint az EN 60745 szabványban rögzített mérési módszerrel került meghatározásra és az elektromos kéziszerszámok összehasonlítására ez az érték felhasználható. Ez az érték a rezgési terhelés ideiglenes becslésére is alkalmas.

A megadott rezgésszint az elektromos kéziszerszám fő alkalmazási területein való használat során fellépő érték. Ha az elektromos kéziszerszámot más alkalmazásokra, különböző tartozékokkal vagy nem kielégítő karbantartás mellett használják, a rezgésszint a fenti értéktől eltérhet. Ez az egész munkaidőre vonatkozó rezgési terhelést lényegesen megnövelheti.

A rezgési terhelés pontos megbecsüléséhez figyelembe kell venni azokat az időszakokat is, amikor a berendezés kikapcsolt állapotban van, vagy amikor be van ugyan kapcsolva, de nem kerül ténylegesen használatra. Ez az egész munkaidőre vonatkozó rezgési terhelést lényegesen csökkentheti.

Hozzon kiegészítő biztonsági intézkedéseket a kezelőnek a rezgések hatása elleni védelmére, például: Az elektromos kéziszerszám és a betétszerszámok karbantartása, a kézek melegen tartása, a munkamenetek megszervezése.

## Felszerelés és üzemeltetés

A tevékenység célja	Ábra	Oldal
Szállítmány tartalma	1	280
Az akkumulátor feltöltése	2	280
Az akkumulátor beszerelése	2	280
Akkumulátor töltéskijelző	3	280
Bekapcsolás	4	281
Kikapcsolás	4	281
Munkavégzési tanácsok	5	281
Az akkumulátor kivétele	6	282
Karbantartás és tisztítás	6	282
Tárolás és szállítás	7	282
Tartozék kiválasztása	8	282

## Üzembevetel

### Az Ön biztonságáért

- **Figyelem: Kapcsolja ki a kerti kisépét és távolítsa el az akkumulátort, mielőtt beállítási vagy tisztítási munkákat hajtana végre.**
- **A sövényvágó olló kikapcsolása után a kések a másodperc néhány töredékéig még tovább mozognak.**
- **Ne érjen hozzá a mozgó késekhez.**

### Az akkumulátor feltöltése

- **Ne használjon más töltőkészüléket.** A kerti kiséppel szállított töltőkészülék pontosan az Ön kerti kisépébe beszerelt Li-ion-akkumulátorra van méretezve.

► **Ügyeljen a helyes hálózati feszültségre!** Az áramforrás feszültségének meg kell egyeznie a töltőkészülék típus tábláján található adatokkal. A 230 V-os töltőkészülékeket 220 V hálózati feszültségről is szabad üzemeltetni.

Az akkumulátor egy hőmérsékletellenőrző berendezéssel van felszerelve, amely az akkumulátor töltését csak 0 °C és 45 °C közötti hőmérséklet esetén teszi lehetővé. Ez igen magas akkumulátor-élettartamot biztosít.

**Megjegyzés:** Az akkumulátor félig feltöltve kerül kiszállításra. Az akkumulátor teljes teljesítményének biztosítására az első alkalmazás előtt tölts fel teljesen az akkumulátort a töltőkészülékben.

A Li-ion-akkumulátort bármikor fel lehet tölteni anélkül, hogy ez megrövidítené az élettartamát. A töltési folyamat megszakítása nem árt az akkumulátornak.

A lithium-ionos-akkumulátort az „Electronic Cell Protection (ECP)” védi a túl erős kisülés ellen. Ha az akkumulátor kimerült, a kerti kisgépet egy védőkapcsoló kikapcsolja: A kerti kisgép ekkor nem működik tovább.

**⚠ FIGYELEM** **A kerti kisgép automatikus kikapcsolása után ne nyomja tovább a be-/kikapcsolót.** Ez megrongálhatja az akkumulátort.

### A töltési folyamat

A töltési folyamat azonnal megkezdődik, mielőtt bedugja a töltőkészülék hálózati csatlakozó dugóját a dugaszoló aljzatba és a akkumulátort a akkumulátor-töltőkosárba.

Az intelligens töltési eljárás alkalmazásának eredményeképpen a készülék automatikusan felismeri az akkumulátor töltési szintjét és az akkumulátor hőmérsékletétől és feszültségétől függően mindig az optimális töltőárammal tölti az akkumulátort.

Ez az eljárás kíméli az akkumulátort, és az akkumulátor a töltőkészülékben való tárolás esetén mindig teljesen feltöltött állapotban marad.

### Gyorstöltési eljárás

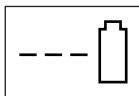

**A gyorsöltési eljárást a zöld LED-kijelző villogása jelzi.**

Kijelzőelem az akkumulátoron: A töltési folyamat során az akkumulátor három zöld LED-je egymás után rövid időre kigyullad, majd kialszik. Az akkumulátor akkor van teljesen feltöltve, ha a három zöld LED tartósan világítani kezd. Az akkumulátor teljes feltöltésének befejezése után kb. 5 perccel a három zöld LED ismét kialszik.

**Megjegyzés:** A gyorsöltési eljárásra csak akkor van lehetőség, ha az akkumulátor hőmérséklete a megengedett töltési hőmérséklet tartományon belül van, lásd a „Műszaki adatok” fejezetet.

### Akkumulátor feltöltve



Ha a **zöld LED-kijelző folytonosan világít**, ez azt jelzi, hogy az akkumulátor teljesen fel van töltve.

Ezen felül felhangzik egy kb. 2 másodperces hangjelzés, amely az akkumulátor teljes feltöltését akusztikus jellel jelzi. Az akkumulátort ekkor azonnal ki lehet venni a töltőkosárból és használni lehet.

Ha nincs akkumulátor bedugva a töltőkészülékbe, akkor a **zöld LED-kijelző folyamatos fénye** azt jelzi, hogy a hálózati csatlakozó dugó be van dugva a dugaszolóaljzatba és a töltőkészülék üzemkész.

### Az akkumulátor hőmérséklete 0 °C alatt vagy 45 °C felett van

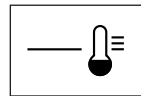

Ha a **piros LED-kijelző tartós fényel világít**, ez azt jelzi, hogy az akkumulátor hőmérséklete a 0 °C – 45 °C gyorsöltési tartományon kívül van.

Mihelyt az akkumulátor ismét eléri a megengedett hőmérséklet tartományt, a töltőkészülék automatikusan átkapcsol gyorsöltésre.

Ha az akkumulátor hőmérséklete a megengedett töltési hőmérséklet tartományon kívül van, az akkumulátornak a töltőkészülékbe való behelyezésekor kigyullad az akkumulátoron elhelyezett piros LED.

### A készülékkel nem lehet tölteni

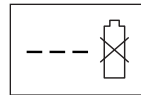

Ha a töltési folyamatban zavar áll fenn, ezt a **piros LED-kijelző villogása** jelzi.

A töltési folyamatot nem lehet elindítani és az akkumulátort nem lehet felolteni (lásd „Hibakeresés”).

### Töltési tájékoztató

Ha a készüléket folyamatosan vagy többször egymás után szünet nélkül használja akkumulátorok feltöltésére, akkor a töltőkészülék felmelegedhet. Ez a jelenség nem veszélyes és nem jelenti azt, hogy a töltőkészülék műszaki szempontból meghibásodott.

Ha az akkumulátor feltöltése után a készülék már csak lényegesen rövidebb ideig üzemeltethető, akkor az akkumulátor elhasználódott és ki kell cserélni.

Vegye figyelembe a hulladékba való eltávolítással kapcsolatos előírásokat.

### Az akkumulátor hűtése (Active Air Cooling)

A töltőkészülékbe beépített ventilátorvezérlés ellenőrzi a töltőkészülékbe behelyezett akkumulátor hőmérsékletét. Ha az akkumulátor hőmérséklete meghaladja a 30 °C értéket, az akkumulátort egy ventilátor lehűti az optimális töltési hőmérsékletre. A bekapcsolt ventilátor bizonyos szellőztetési zajt kelt.

Ha a ventilátor nem jár, az akkumulátor hőmérséklete az optimális töltési hőmérséklet tartományon belül van, vagy a ventilátor meghibásodott. Ez utóbbi esetben az akkumulátor töltési ideje meghosszabbodik.

## Munkavégzési tanácsok

### Fűrészelési funkció

Annak ellenére, hogy a fognylás legfeljebb Ø 20 mm-es ágak vágását teszi lehetővé, a késtartó gerenda csúcса Ø 25 mm-es vágásokra van méretezve.

### Blokkolásgátló mechanizmus

Ha a vágókés egy ellenállóképes anyagban leblokkol, a motor terhelése megnövekszik. Az intelligens mikroelektronika felismeri ezt a túlterhelési szituációt, és többször egymás után átkapcsolja a motort, hogy meggátolja a vágókés leblokkolását és átvágja az anyagot.

Ez a hallható átkapcsolás 3 másodpercig is eltarthat.

Az átvágás után a kerti kisképmű ismét a normális állapotban működik tovább, illetve ha a túlterhelési szituáció továbbra is fennmarad, akkor a vágókés nyitott állapotban magától leáll (például ha a kerti kisképmű egy fém kerítésrácsdarab véletlenül leblokkolja).

### Az akkumulátor behelyezése és kivétele

Az akkumulátor két reteszelővállal van ellátva, amelyek meggátolják, hogy az akkumulátor a reteszelés feloldó gomb akaratlan megnyomásakor kiessen. Amíg az akkumulátor be van helyezve a kerti kisképműbe, azt egy rugó a helyén tartja.

**Megjegyzés:** A kerti kisképmű csak akkor működik, ha mindkét reteszelési fokozat bepattant a helyére.

### Akkumulátor feltöltési kijelző

Az akkumulátor egy feltöltési szintjelzővel van felszerelve, amely az akkumulátor töltési szintjét jelzi. A feltöltési szintjelző 3 zöld LED-ből áll.

Nyomja meg a feltöltési szintjelző gombját, ha aktiválni akarja a feltöltési szintjelzőt. A feltöltési szintjelző kb. 5 másodperc elteltével magától kialszik.

A töltési szintet a berendezésről levett akkumulátornál is ellenőrizni lehet.

LED-kijelző	Az akkumulátor kapacitása
Tartós fény 3 zöld LED	≥ 2/3
Tartós fény 2 zöld LED	≥ 1/3
Tartós fény 1 zöld LED	≤ 1/3
Villogó fény 1 zöld LED	tartalék

Ha a nyomógomb megnyomása után egy LED sem gyullad ki, akkor az akkumulátor hibás és ki kell cserélni.

A töltési szint lekérdezését biztonsági megfontolásokból csak álló kerti kisképműben lehet végrehajtani.

A töltési folyamat során az akkumulátor három zöld LED-je egymás után rövid időre kigyullad, majd kialszik. Az akkumulátor akkor van teljesen feltöltve, ha a három zöld LED tartósan világítani kezd. Az akkumulátor teljes feltöltésének befejezése után kb. 5 perccel a három zöld LED ismét kialszik.

### A hőmérsékletellenőrző berendezés kijelzése

A hőmérséklet-felügyelő berendezésen kigyulladó piros LED azt jelzi, hogy a kerti kisképmű elektronikája (a gépbe behelyezett akkumulátor mellett) nincs az optimális hőmérséklet tartományban. Ebben az esetben a kerti kisképmű egyáltalán nem vagy nem a teljes teljesítményével működik.

### Az akkumulátor hőmérsékletellenőrző berendezése

A piros LED villog a gomb megnyomásakor vagy a be/kikapcsoló működtetésekor (behelyezett akkumulátor mellett): Az akkumulátor hőmérséklete kívül van a megengedett üzemi hőmérséklet tartományon.

Ha a hőmérséklet meghaladja a 70 °C-ot, az akkumulátor kikapcsol, amíg ismét el nem éri a megengedett üzemi hőmérséklet tartományt.

### Az akkumulátor ápolása

Az akkumulátor optimális használatának biztosítására tartsa be a következő előírásokat és intézkedéseket:

- Óvja meg az akkumulátort a nedvességtől és a víztől.
- Az akkumulátort csak a –20 °C ... 50 °C hőmérséklet tartományban szabad tárolni. Ne hagyja például az akkumulátort nyáron egy gépjárműben.
- Közvetlen napsugárzás esetén ne hagyja az akkumulátort a kerti kisképműben.
- Az akkumulátor optimális tárolási hőmérséklete 5 °C.
- Időnként tisztítsa meg az akkumulátor szellőzőrését egy puha, tiszta és száraz ecsettel.

Ha az akkumulátor feltöltése után a készülék már csak lényegesen rövidebb ideig üzemeltethető, akkor az akkumulátor elhasználódott és ki kell cserélni.



## Hibakeresés



Probléma	Lehetséges ok	Elhárítás módja
A sövényvágó nem működik	Az akkumulátor lemerült	Töltse fel az akkumulátort, lásd a töltéssel kapcsolatos tájékoztatót is
	Az akkumulátor nincs helyesen behelyezve	Gondoskodjon arról, hogy mindkét reteszelő fokozat bepattant helyzetben legyen
A sövényvágó csak megszakításokkal működik	A kerti kisgép belső vezetékai meghibásodtak	Keressen fel egy vevőszolgálatot
	A be-/kikapcsoló meghibásodott	Keressen fel egy vevőszolgálatot
	A motor forgásiránya állandóan változik és kb. 3 másodperc elteltével leáll	lásd „Munkavégzési tanácsok” (blokkolásgátló mechanizmus)
A motor működik, a kések állva maradnak	Belső hiba	Keressen fel egy vevőszolgálatot
A kések felforrósodnak	A kés eltompult	Csiszoltassa meg a vágókéseket
	A késen kicsorbulások találhatók	Ellenőriztesse a vágókéseket
	A kenés hiánya miatt túl magas a súrlódás	Permetezze be kenőolajjal
A kés nem mozog	Az akkumulátor lemerült	Töltse fel az akkumulátort, lásd a töltéssel kapcsolatos tájékoztatót is
	A kerti kisgép meghibásodott	Keressen fel egy vevőszolgálatot
Erős rezgések/zajok	A kerti kisgép meghibásodott	Keressen fel egy vevőszolgálatot
Az akkumulátor feltöltésenkénti munkaideje túl rövid	A kenés hiánya miatt túl magas a súrlódás	Permetezze be kenőolajjal
	A kést meg kell tisztítani	Tisztítsa meg a késeket
	Rossz vágási technika	lásd „Munkavégzési útmutató” (5. ábra)
	Az akkumulátor nincs teljesen feltöltve	Töltse fel az akkumulátort, lásd a töltéssel kapcsolatos tájékoztatót is
A kések lassan mozognak, vagy a blokkolásgátló mechanizmus nem működik	Az akkumulátor lemerült	Töltse fel az akkumulátort, lásd a töltéssel kapcsolatos tájékoztatót is
	Az akkumulátort a megengedett hőmérséklet tartományon kívül tárolták	Hagyja szobahőmérsékletre felmelegedni az akkumulátort (az akkumulátor megengedett hőmérséklet tartományán, 0 – 45°, belül)
A töltőkészüléken található LED-kijelző folyamatosan világít Az akkumulátor nem töltődik	Az akkumulátor nincs (helyesen) felhelyezve	Tegye fel helyesen az akkumulátort a töltőkészülékre
	Az akkumulátor érintkezői elszennyeződtek	Tisztítsa meg az akkumulátor érintkezőit, ezt többek között az akkumulátor többszöri bedugásával és kihúzásával is el lehet érni, szükség esetén cserélje ki az akkumulátort
	Az akkumulátor hibás	Cserélje ki az akkumulátort

## 162 | Magyar

Probléma	Lehetséges ok	Elhárítás módja
A töltőkészüléken található LED-kijelző nem világít	A töltőkészülék hálózati csatlakozó dugója nincs (helyesen) bedugva a dugaszoló aljzatba	Dugja be (helyesen és teljesen) a hálózati csatlakozó dugót a dugaszoló aljzatba
	A dugaszoló aljzat, a hálózati csatlakozó kábel vagy a töltőkészülék hibás	Ellenőrizze a hálózati feszültséget és szükség esetén egy Bosch elektromos kéziszerszám-műhely ügyfélszolgálatával ellenőriztesse a töltőkészüléket

## Vevőszolgálat és használati tanácsadás

[www.bosch-garden.com](http://www.bosch-garden.com)

Ha kérdései vannak vagy pótalkatrészeket akar megrendelni, okvetlenül adja meg a kerti kisgép típustábláján található 10-jegyű megrendelési számot.

### Magyarország

Robert Bosch Kft.  
1103 Budapest  
Gyömrői út. 120.

A [www.bosch-pt.hu](http://www.bosch-pt.hu) oldalon online megrendelheti készülékének javítását.  
Tel.: (061) 431-3835  
Fax: (061) 431-3888

## Szállítás

A termékben található lithium-ion-akkumulátorokra a veszélyes árukra vonatkozó előírások érvényesek. A felhasználók az akkumulátorokat a közúti szállításban minden további nélkül szállíthatják.

Ha az akkumulátorok szállításával harmadik személyt (például: légi vagy egyéb szállító vállalatot) bíznak meg, akkor figyelembe kell venni a csomagolásra és a megjelölésre vonatkozó különleges követelményeket. Ebben az esetben a küldemény előkészítésébe be kell vonni egy veszélyes áru szakembert.

Csak akkor küldje el az akkumulátort, ha a háza nincs megrongálódva. Ragassza le a nyitott érintkezőket és csomagolja be úgy az akkumulátort, hogy az a csomagoláson belül ne mozoghasson.

Vegye figyelembe az adott országon belüli, az előbbieknél esetleg szigorúbb helyi előírásokat.

## Hulladékkezelés

Az elektromos kéziszerszámokat, a tartozékokat és a csomagolást a környezetvédelmi szempontoknak megfelelően kell újrafelhasználásra előkészíteni.

Ne dobja ki a kerti kisgépeket, töltőkészülékeket és az akkumulátorokat/elemeket a háztartási szemétkébe!

### Csak az EU-tagországok számára:



Az elhasznált villamos és elektronikus berendezésekre vonatkozó 2012/19/EU európai irányelvnek és az elromlott vagy elhasznált akkumulátorokra/elemekre vonatkozó 2006/66/EK európai irányelvnek megfelelően a már nem használható

akkumulátorokat/elemeket külön össze kell gyűjteni és a környezetvédelmi szempontoknak megfelelően kell újrafelhasználásra leadni.

### Akkumulátorok/elemek:



**Li-ion:**  
Kérjük vegye figyelembe a „Szállítás” fejezetben leírtakat.

### A változtatások joga fenntartva.

## Русский

В состав эксплуатационных документов, предусмотренных изготовителем для продукции, могут входить настоящее руководство по эксплуатации, а также приложения.

Информация о подтверждении соответствия содержится в приложении.

Информация о стране происхождения указана на корпусе изделия и в приложении.

Дата изготовления указана на последней странице обложки Руководства.

Контактная информация относительно импортера содержится на упаковке.

### Срок службы изделия

Срок службы изделия составляет 7 лет. Не рекомендуется к эксплуатации по истечении 5 лет хранения с даты изготовления без предварительной проверки (дату изготовления см. на этикетке).

### Перечень критических отказов и ошибочные действия персонала или пользователя

- не использовать с поврежденной рукояткой или поврежденным защитным кожухом
- не использовать при появлении дыма непосредственно из корпуса изделия
- не использовать с перебитым или оголенным электрическим кабелем
- не использовать на открытом пространстве во время дождя (в распыляемой воде)
- не включать при попадании воды в корпус
- не использовать при сильном искрении
- не использовать при появлении сильной вибрации

### Критерии предельных состояний

- перетёрт или повреждён электрический кабель
- повреждён корпус изделия

### Тип и периодичность технического обслуживания

Рекомендуется очистить инструмент от пыли после каждого использования.

### Хранение

- необходимо хранить в сухом месте
- необходимо хранить вдали от источников повышенных температур и воздействия солнечных лучей
- при хранении необходимо избегать резкого перепада температур
- хранение без упаковки не допускается
- подробные требования к условиям хранения смотрите в ГОСТ 15150 (Условие 1)

### Транспортировка

- категорически не допускается падение и любые механические воздействия на упаковку при транспортировке
- при разгрузке/погрузке не допускается использование любого вида техники, работающей по принципу зажима упаковки
- подробные требования к условиям транспортировки смотрите в ГОСТ 15150 (Условие 5)

## Указания по безопасности

### Пояснение пиктограмм



Прочитайте руководство по эксплуатации.



Не используйте садовый инструмент в дождь и не подвергайте его воздействию дождя.



Вынимайте аккумулятор перед работами по настройке или очистке садового инструмента или если Вы надолго оставляете садовый инструмент без присмотра.

### Общие указания по технике безопасности для электроинструментов

**⚠ ПРЕДУПРЕЖДЕНИЕ** Прочтите все указания и инструкции по технике безопасности. Несоблюдение указаний и инструкций по технике безопасности может стать причиной поражения электрическим током, пожара и тяжелых травм.

### Сохраняйте эти инструкции и указания для будущего использования.

Использованное в настоящих инструкциях и указаниях понятие «электроинструмент» распространяется на электроинструмент с питанием от сети (с сетевым шнуром) и на аккумуляторный электроинструмент (без сетевого шнура).

### Безопасность рабочего места

- ▶ **Содержите рабочее место в чистоте и хорошо освещенным.** Беспорядок или неосвещенные участки рабочего места могут привести к несчастным случаям.
- ▶ **Не работайте с этим электроинструментом во взрывоопасном помещении, в котором находятся горючие жидкости, воспламеняющиеся газы или пыль.** Электроинструменты искрят, что может привести к воспламенению пыли или паров.
- ▶ **Во время работы с электроинструментом не допускайте близко к Вашему рабочему месту детей и посторонних лиц.** Отвлечшись, Вы можете потерять контроль над электроинструментом.

## Электробезопасность

- ▶ **Штепсельная вилка электроинструмента должна подходить к штепсельной розетке. Ни в коем случае не изменяйте штепсельную вилку. Не применяйте переходные штекеры для электроинструментов с защитным заземлением.** Неизмененные штепсельные вилки и подходящие штепсельные розетки снижают риск поражения электротоком.
- ▶ **Предотвращайте телесный контакт с заземленными поверхностями, как то: с трубами, элементами отопления, кухонными плитами и холодильниками.** При заземлении Вашего тела повышается риск поражения электротоком.
- ▶ **Защищайте электроинструмент от дождя и сырости.** Проникновение воды в электроинструмент повышает риск поражения электротоком.
- ▶ **Не разрешается использовать шнур не по назначению, например, для транспортировки или подвески электроинструмента, или для вытягивания вилки из штепсельной розетки. Защищайте шнур от воздействия высоких температур, масла, острых кромок или подвижных частей электроинструмента.** Поврежденный или спутанный шнур повышает риск поражения электротоком.
- ▶ **При работе с электроинструментом под открытым небом применяйте пригодные для этого кабели-удлинители.** Применение пригодного для работы под открытым небом кабеля-удлинителя снижает риск поражения электротоком.
- ▶ **Если невозможно избежать применения электроинструмента в сыром помещении, подключайте электроинструмент через устройство защитного отключения.** Применение устройства защитного отключения снижает риск электрического поражения.

## Безопасность людей

- ▶ **Будьте внимательными, следите за тем, что Вы делаете, и продуманно начинайте работу с электроинструментом. Не пользуйтесь электроинструментом в усталом состоянии или если Вы находитесь в состоянии наркотического или алкогольного опьянения или под воздействием лекарств.** Один момент невнимательности при работе с электроинструментом может привести к серьезным травмам.
- ▶ **Применяйте средства индивидуальной защиты и всегда защитные очки.** Использование средств индивидуальной защиты, как то: защитной маски, обуви на нескользящей подошве, защитного шлема или средств защиты органов слуха, – в зависимости от вида работы с электроинструментом снижает риск получения травм.
- ▶ **Предотвращайте непреднамеренное включение электроинструмента. Перед подключением электроинструмента к электропитанию и/или к аккумулятору убедитесь в выключенном состоянии электроинструмента.** Удержание пальца на выключателе при транспортировке

электроинструмента и подключение к сети питания включенного электроинструмента чревато несчастными случаями.

- ▶ **Убирайте установочный инструмент или гаечные ключи до включения электроинструмента.** Инструмент или ключ, находящийся во вращающейся части электроинструмента, может привести к травмам.
- ▶ **Не принимайте неестественное положение корпуса тела. Всегда занимайте устойчивое положение и сохраняйте равновесие.** Благодаря этому Вы можете лучше контролировать электроинструмент в неожиданных ситуациях.
- ▶ **Носите подходящую рабочую одежду. Не носите широкую одежду и украшения. Держите волосы, одежду и рукавицы вдали от движущихся частей.** Широкая одежда, украшения или длинные волосы могут быть затянута вращающимися частями.
- ▶ **При наличии возможности установки пылеотсасывающих и пылесборных устройств проверяйте их присоединение и правильное использование.** Применение пылеотсоса может снизить опасность, создаваемую пылью.
- ▶ **ВНИМАНИЕ! В случае возникновения перебоя в работе электроинструмента вследствие полного или частичного прекращения энергоснабжения или повреждения цепи управления энергоснабжением установите выключатель в положение Выкл., убедившись, что он не заблокирован (при его наличии). Отключите сетевую вилку от розетки или отсоедините съёмный аккумулятор.** Этим предотвращается неконтролируемый повторный запуск.

## Применение электроинструмента и обращение с ним

- ▶ **Не перегружайте электроинструмент. Используйте для Вашей работы предназначенный для этого электроинструмент.** С подходящим электроинструментом Вы работаете лучше и надежнее в указанном диапазоне мощности.
- ▶ **Не работайте с электроинструментом при неисправном выключателе.** Электроинструмент, который не поддается включению или выключению, опасен и должен быть отремонтирован.
- ▶ **До начала наладки электроинструмента, перед заменой принадлежностей и прекращением работы отключайте штепсельную вилку от розетки сети и/или выньте аккумулятор.** Эта мера предосторожности предотвращает непреднамеренное включение электроинструмента.
- ▶ **Храните электроинструменты в недоступном для детей месте. Не разрешайте пользоваться электроинструментом лицам, которые не знакомы с ним или не читали настоящих инструкций.** Электроинструменты опасны в руках неопытных лиц.

- ▶ **Тщательно ухаживайте за электроинструментом. Проверьте безупречную функцию и ход движущихся частей электроинструмента, отсутствие поломок или повреждений, отрицательно влияющих на функцию электроинструмента. Поврежденные части должны быть отремонтированы до использования электроинструмента.** Плохое обслуживание электроинструментов является причиной большого числа несчастных случаев.
- ▶ **Держите режущий инструмент в заточенном и чистом состоянии.** Заботливо ухоженные режущие инструменты с острыми режущими кромками режут легче.
- ▶ **Применяйте электроинструмент, принадлежности, рабочие инструменты и т. п. в соответствии с настоящими инструкциями. Учитывайте при этом рабочие условия и выполняемую работу.** Использование электроинструментов для непредусмотренных работ может привести к опасным ситуациям.

#### Применение и обслуживание аккумуляторного инструмента

- ▶ **Заряжайте аккумуляторы только в зарядных устройствах, рекомендуемых изготовителем.** Зарядное устройство, предусмотренное для определенного вида аккумуляторов, может привести к пожарной опасности при использовании его с другими аккумуляторами.
- ▶ **Применяйте в электроинструментах только предусмотренные для этого аккумуляторы.** Использование других аккумуляторов может привести к травмам и пожарной опасности.
- ▶ **Защищайте неиспользуемый аккумулятор от канцелярских скрепок, монет, ключей, гвоздей, винтов и других маленьких металлических предметов, которые могут закоротить полюса.** Короткое замыкание полюсов аккумулятора может привести к ожогам или пожару.
- ▶ **При неправильном использовании из аккумулятора может потечь жидкость. Избегайте соприкосновения с ней. При случайном контакте промойте соответствующее место водой. Если эта жидкость попадет в глаза, то дополнительно обратитесь за помощью к врачу.** Вытекающая аккумуляторная жидкость может привести к раздражению кожи или к ожогам.

#### Сервис

- ▶ **Ремонт Вашего электроинструмента поручайте только квалифицированному персоналу и только с применением оригинальных запасных частей.** Этим обеспечивается безопасность электроинструмента.

#### Указания по технике безопасности для кусторезов



- ▶ **Держите все части тела на расстоянии от режущего ножа инструмента. Никогда не пытайтесь удалить срезанный материал либо держать срезаемый материал при работающем ноже. Удаляйте застрявший материал только при выключенном инструменте.** Секундная невнимательность при использовании кустореза может привести к серьезным травмам.
- ▶ **Переносите кусторез за ручку при выключенном ноже. При транспортировке и хранении кустореза всегда надевайте защитный чехол.** Аккуратное обращение с инструментом снижает опасность травмирования ножом.
- ▶ **Обязательно держите электроинструмент за изолированные ручки, поскольку нож может задеть скрытую электропроводку.** Контакт ножа с находящейся под напряжением проводкой может зарядить металлические части электроинструмента и приводить к удару электрическим током.

#### Дополнительные предупредительные указания

- ▶ Настоящий электроинструмент не предназначен для использования лицами (включая детей) с ограниченными физическими, органолептическими или умственными способностями или с недостаточным опытом и/или недостаточными знаниями, за исключением случаев, когда они находятся под надзором лица, ответственного за их безопасность, или получают от него инструкции по эксплуатации настоящего электроинструмента. Дети должны находиться под присмотром, чтобы избежать возможности игры с электроинструментом.
- ▶ **Всегда держите электроинструмент во время работы обеими руками, заняв предварительно устойчивое положение.** Двумя руками Вы работаете более надежно с электроинструментом.
- ▶ **Проверяйте правильный монтаж всех защитных устройств и рукояток при применении инструмента.** Ни в коем случае не пытайтесь включать не полностью собранный инструмент или инструмент с несанкционированными модификациями.
- ▶ **Перед использованием всегда смазывайте ножевой брус спреем для ухода.**
- ▶ **Дайте электроинструменту полностью остановиться и только после этого выпустите его из рук.**
- ▶ Во время работы в радиусе 3 м не должны находиться другие люди или животные. Посторонние лица в пределах рабочей зоны находятся под ответственностью пользователя.
- ▶ Никогда не берите кусторез за ножевой брус.
- ▶ Никогда не позволяйте пользоваться кусторезом детям или лицам, не знакомым с этими указаниями. Национальные предписания могут ограничивать возраст оператора.

- ▶ Никогда не пользуйтесь кусторезом, если поблизости находятся другие люди, в особенности дети или домашние животные.
- ▶ Оператор или пользователь ответственен за несчастные случаи и ущерб, нанесенный другим лицам или их имуществу.
- ▶ Не работайте с кусторезом босиком или в открытых сандалях. Всегда одевайте прочную обувь и длинные брюки. Рекомендуется одевать прочные рукавицы, нескользящую обувь и защитные очки. Не носите свободную одежду и украшения, поскольку они могут запутаться во вращающихся деталях.
- ▶ Тщательно осмотрите участок, на котором Вы собираетесь подрезать кусты, и уберите всю проволоку и прочие чужеродные предметы.
- ▶ Перед использованием всегда проверяйте ножи, винты ножей и другие детали ножевого узла на предмет износа и повреждения. Никогда не работайте с поврежденным или сильно изношенным ножевым узлом.
- ▶ Ознакомьтесь с принципами работы кустореза, чтобы в случае острой необходимости Вы могли быстро его остановить.
- ▶ Подрезайте кусты только при дневном свете либо хорошем искусственном освещении.
- ▶ Никогда не используйте кусторез с поврежденными защитными устройствами или вообще без таковых.
- ▶ Убедитесь, что при эксплуатации кустореза монтированы все прилагаемые рукоятки и защитные устройства. Никогда не пытайтесь работать с не полностью собранным кусторезом или кусторезом, в котором были выполнены недопустимые изменения.
- ▶ Никогда не держите кусторез за его защитное устройство.
- ▶ При работе с кусторезом всегда следите за устойчивостью своего положения и сохраняйте равновесие, в частности, если Вы стоите на ступеньках или лестнице.
- ▶ Внимательно следите за окружающей ситуацией и будьте готовы к возможным опасным моментам, которые Вы можете не услышать при подрезании кустарника.
- ▶ Проверяйте все гайки, болты и винты на предмет прочной посадки с целью обеспечения безопасного рабочего состояния кустореза.
- ▶ Храните кусторез в сухом, возвышенном или огражденном, недоступном для детей месте.
- ▶ Для сохранения безопасности меняйте изношенные или поврежденные части.
- ▶ Не пытайтесь отремонтировать садовый инструмент, если только у Вас нет необходимого для этого образования.
- ▶ Для замены используйте оригинальные запасные части фирмы Bosch.

## Указания по оптимальному обращению с аккумулятором

- ▶ **Убедитесь, что садовый инструмент выключен, прежде чем вставлять аккумуляторную батарею.** Установка аккумуляторной батареи во включенный садовый инструмент может привести к несчастному случаю.
- ▶ **Используйте только предусмотренные для данного садового инструмента аккумуляторные батареи производства Bosch.** Использование других аккумуляторных батарей может привести к травмам и чревато возникновением пожара.
- ▶ **Не вскрывайте аккумулятор.** При этом возникает опасность короткого замыкания.
- 
**Защищайте аккумуляторную батарею от высоких температур, напр., от длительного нагревания на солнце, от огня, воды и влаги.**
  

 Существует опасность взрыва.
- ▶ **При повреждении и ненадлежащем использовании аккумулятора может выделяться газ. Обеспечьте приток свежего воздуха и при возникновении жалоб обратитесь к врачу.** Газы могут вызвать раздражение дыхательных путей.
- ▶ **Используйте аккумуляторную батарею только в комбинации с Вашим инструментом Bosch.** Только так Вы сможете предотвратить опасную перегрузку аккумулятора.
- ▶ **Острыми предметами, как напр., гвоздем или отверткой, а также внешним силовым воздействием можно повредить аккумуляторную батарею.** Это может привести к внутреннему короткому замыканию, возгоранию с задымлением, взрыву или перегреву аккумуляторной батареи.
- ▶ **Не замыкайте накоротко аккумулятор.** Это создает опасность взрыва.
- ▶ Защищайте аккумулятор от влаги и воды.
- ▶ Храните аккумулятор только в диапазоне температур от  $-20\text{ }^{\circ}\text{C}$  до  $50\text{ }^{\circ}\text{C}$ . Не оставляйте аккумулятор летом в автомобиле.
- ▶ Время от времени прочищайте вентиляционные прорези аккумулятора мягкой, сухой и чистой кисточкой.

## Указания по технике безопасности для зарядных устройств



**Прочтите все указания и инструкции по технике безопасности.** Упущения в отношении указаний и инструкций по технике безопасности могут стать причиной поражения

электрическим током, пожара и тяжелых травм.

**Тщательно сохраняйте эти инструкции.**

Пользуйтесь зарядным устройством только в том случае, если Вы в состоянии полностью оценить его функции и привести их в действие или получили соответствующие указания.

- ▶ **Это зарядное устройство не предназначено для использования детьми и лицами с ограниченными физическими, сенсорными или умственными способностями или недостаточным опытом и знаниями. Пользоваться этим зарядным устройством детям в возрасте 8 лет и лицам с ограниченными физическими, сенсорными или умственными способностями или с недостаточным опытом и знаниями разрешается только под присмотром ответственного за их безопасность лица или если они прошли инструктаж на предмет надежного использования зарядного устройства и понимают, какие опасности исходят от него.** Иначе существует опасность неправильного использования и получения травм.
- ▶ **Смотрите за детьми при пользовании, очистке и техническом обслуживании.** Дети не должны играть с зарядным устройством.

- ▶ **Заряжайте только литиево-ионные аккумуляторы Bosch емкостью от 1,3 А·ч (от 10 элементов). Напряжение аккумулятора должно подходить к зарядному напряжению зарядного устройства. Не заряжайте незаряжаемые батареи.** Иначе существует опасность пожара и взрыва.



**Защищайте зарядное устройство от дождя и сырости.** Проникновение воды в зарядное устройство повышает риск поражения электротоком.

- ▶ Заряжайте только литиево-ионные аккумуляторные батареи Bosch. Напряжение аккумулятора должно подходить к зарядному напряжению зарядного устройства. Иначе существует опасность пожара и взрыва.
- ▶ Содержите зарядное устройство в чистоте. Загрязнения вызывают опасность поражения электротоком.
- ▶ Перед каждым использованием проверяйте зарядное устройство, кабель и штепсельную вилку. Не пользуйтесь зарядным устройством с обнаруженными повреждениями. Не вскрывайте самостоятельно зарядное устройство, а поручайте ремонт квалифицированному специалисту и обязательно с использованием оригинальных запчастей. Поврежденные зарядные устройства, кабель и штепсельная вилка повышают риск поражения электротоком.
- ▶ Не ставьте зарядное устройство во включенном состоянии на легко воспламеняющиеся материалы (например, бумагу, текстиль и т. п.) или рядом с горючими веществами. Нагрев зарядного устройства при зарядке создает опасность возникновения пожара.
- ▶ Не прикрывайте вентиляционные щели зарядного устройства. В противном случае возможен перегрев зарядного устройства и выход из строя.

**Техобслуживание**



- ▶ **Вынимайте аккумулятор перед работами по настройке или очистке садового инструмента или если Вы надолго оставляете садовый инструмент без присмотра.** При манипуляциях или работах в зоне острых ножей всегда одевайте садовые рукавицы.
- ▶ **Для качественной и надежной работы поддерживайте садовый инструмент в чистоте.**
- ▶ Проверяйте садовый инструмент и на всякий случай меняйте износившиеся или поврежденные детали.

**168 | Русский**

- ▶ Проверяйте все гайки, болты и винты на предмет прочной посадки с целью обеспечения безопасного рабочего состояния садового инструмента.
- ▶ Для замены используйте оригинальные запасные части фирмы Bosch.
- ▶ Перед хранением садового инструмента всегда смазывайте ножевой брус спреем для ухода.
- ▶ **Перед использованием всегда смазывайте ножевой брус спреем для ухода.**

**Символы**

Следующие символы помогут Вам при чтении и понимании руководства по эксплуатации. Запомните символы и их значение. Правильная интерпретация символов поможет Вам правильнее и надежнее работать с садовым инструментом.

Символ	Значение
	Надевайте защитные рукавицы
	Одевайте защитные очки

Символ	Значение
	Направление движения
	Направление реакции
	Вес
	Включение
	Выключение
	Слышимый звук
	Запрещенное действие
	Принадлежности/запчасти

**Применение по назначению**

Садовый инструмент предназначен для обрезания и стрижки кустарника на приусадебном участке и на даче.

**Технические данные**

Аккумуляторный кусторез		Advanced HedgeCut 36	AHS 54-20 LI
Товарный №		3 600 H4A 100	3 600 H4A 100
Частота ходов на холостом ходу	мин <sup>-1</sup>	2000	2000
Длина режущей кромки	мм	540	540
Шаг зубьев ножа	мм	20	20
Вес согласно ЕРТА-Procedure 01:2014	кг	3,5/3,6*	3,5/3,6*
Серийный номер		см. заводскую табличку садового инструмента	
<b>Аккумулятор</b>		<b>литий-ионный</b>	<b>литий-ионный</b>
Товарный №			
- 1,3 А-ч		2 607 336 631	2 607 336 631
- 2,0 А-ч		1 607 A35 02V	1 607 A35 02V
Номинальное напряжение	В=	36	36
Емкость			
- 2 607 336 631	А-ч	1,3	1,3
- 1 607 A35 02V	А-ч	2,0	2,0
Число элементов аккумулятора		10	10

\* в зависимости от используемой аккумуляторной батареи



Аккумуляторный кусторез		Advanced HedgeCut 36	AHS 54-20 LI
Зарядное устройство		AL 3620 CV Professional	AL 3620 CV Professional
Товарный №	EU UK AU	2 607 225 657 2 607 225 659 2 607 225 661	2 607 225 657 2 607 225 659 2 607 225 661
Зарядный ток	A	2,0	2,0
Продолжительность зарядки (аккумулятор разряжен)			
- 1,3 А-ч	мин	55	55
- 2,0 А-ч	мин	69	69
Допустимый диапазон температуры при зарядке	°C	0 – 45	0 – 45
Вес согласно EPTA-Procedure 01:2014	кг	0,56	0,56
Класс защиты		□ / II	□ / II
Зарядное устройство		AL 3640 CV Professional	AL 3640 CV Professional
Товарный №	EU UK AU	2 607 225 099 2 607 225 101 2 607 225 103	2 607 225 099 2 607 225 101 2 607 225 103
Зарядный ток	A	4,0	4,0
Продолжительность зарядки (аккумулятор разряжен)			
- 1,3 А-ч	мин	(80 %) 100 % (15) 45	(80 %) 100 % (15) 45
- 2,0 А-ч	мин	(25) 45	(25) 45
Допустимый диапазон температуры при зарядке	°C	0 – 45	0 – 45
Вес согласно EPTA-Procedure 01:2014	кг	1,0	1,0
Класс защиты		□ / II	□ / II

\* в зависимости от используемой аккумуляторной батареи

▶ **Не используйте аккумуляторную батарею на 4,0 А час. в сочетании с данным электроинструментом.**

## Данные по шуму и вибрации

Значения звуковой эмиссии определены в соответствии с EN 60745-2-15.

A-взвешенный уровень шума от электроинструмента составляет обычно: уровень звукового давления 67 дБ (A); уровень звуковой мощности 87 дБ (A). Погрешность K = 3 дБ.

### Одевайте наушники!

Суммарная вибрация  $a_h$  (векторная сумма трех направлений) и погрешность K определены в соответствии с EN 60745-2-15:  $a_h = 2,5 \text{ м/с}^2$ ,  $K = 1,5 \text{ м/с}^2$ .

Указанный в этих инструкциях уровень вибрации определен в соответствии со стандартизированной методикой измерений, прописанной в EN 60745, и может использоваться для сравнения электроинструментов. Он пригоден также для предварительной оценки вибрационной нагрузки.

Уровень вибрации указан для основных видов работы с электроинструментом. Однако если электроинструмент будет использован для выполнения других работ, с различными принадлежностями, с применением сменных рабочих инструментов, не предусмотренных изготовителем, или техническое обслуживание не будет отвечать предписаниям, то уровень вибрации может быть иным. Это может значительно повысить вибрационную нагрузку в течение всей продолжительности работы. Для точной оценки вибрационной нагрузки в течение определенного временного интервала нужно учитывать также и время, когда инструмент выключен или, хотя и включен, но не находится в работе. Это может значительно сократить нагрузку от вибрации в расчете на полное рабочее время.

Предусмотрите дополнительные меры безопасности для защиты оператора от воздействия вибрации, например: техническое обслуживание электроинструмента и рабочих инструментов, меры по поддержанию рук в тепле, организация технологических процессов.

## Монтаж и эксплуатация

Действие	Рисунок	Страница
Комплект поставки	1	280
Зарядка аккумулятора	2	280
Установка аккумулятора	2	280
Индикатор заряда аккумуляторной батареи	3	280
Включение	4	281
Выключение	4	281
Указания по работе	5	281
Изъятие аккумулятора	6	282
Техобслуживание и очистка	6	282
Хранение и транспортировка	7	282
Выбор принадлежностей	8	282

## Эксплуатация

### Для Вашей безопасности

- ▶ **Внимание:** Перед выполнением работ по настройке и очистке вынимайте аккумулятор и выключайте садовый инструмент.
- ▶ После выключения кустореза ножи двигаются еще в течение нескольких долей секунды.
- ▶ Не касайтесь движущихся ножей.

### Зарядка аккумулятора

- ▶ **Не используйте другое зарядное устройство.** Входящее в комплект зарядное устройство предназначено для встроенной в Ваш садовый инструмент литиево-ионной аккумуляторной батареи.
- ▶ **Учитывайте напряжение сети!** Напряжение источника тока должно соответствовать данным на заводской табличке зарядного устройства. Зарядные устройства на 230 В могут работать также и при напряжении 220 В.

Аккумулятор оснащен устройством контроля температуры, которое позволяет производить зарядку только в пределах температуры от 0 °C до 45 °C. Этим достигается продолжительный срок службы аккумулятора.

**Указание:** Аккумулятор поставляется не полностью заряженным. Для обеспечения полной мощности аккумулятора зарядите его полностью перед первым применением.

Литий-ионный аккумулятор может быть заряжен в любое время без сокращения срока службы. Прекращение процесса зарядки не наносит вреда аккумулятору.

Литиево-ионные аккумуляторные батареи защищены от глубокой разрядки системой «Electronic Cell Protection (ECP)». При разряженной аккумуляторной батарее садовый инструмент выключается благодаря схеме защиты: садовый инструмент больше не работает.

**ВНИМАНИЕ** После автоматического отключения садового инструмента не продолжайте нажимать на выключатель. Вы можете повредить аккумуляторную батарею.

### Процесс зарядки

Процесс зарядки начинается сразу, как только вилка сети зарядного устройства будет вставлена в штепсельную розетку и аккумулятор будет установлен в зарядное гнездо.

Благодаря интеллектуальной процедуре зарядки зарядное устройство автоматически распознает степень заряда аккумулятора и производит зарядку оптимальным током в зависимости от температуры и напряжения аккумулятора.

Это щадит аккумулятор, при хранении в зарядном устройстве аккумулятор благодаря этому всегда полностью заряжен.

### Режим быстрой зарядки

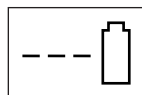

Процесс быстрой зарядки отображается миганием зеленого светодиода.

Индикаторный элемент аккумулятора:

Во время процесса зарядки загораются подряд 3 зеленых светодиода и гаснут на короткое время. Аккумулятор полностью заряжен, если 3 зеленых светодиода горят постоянно. Приблизительно через 5 мин по окончании зарядки аккумулятора 3 зеленых светодиода гаснут.

**Указание:** Быстрая зарядка возможна, только если температура аккумуляторной батареи находится в пределах допустимого диапазона, см. раздел «Технические данные».

### Аккумулятор заряжен



Непрерывное свечение светодиода сигнализирует о полностью заряженном аккумуляторе.

Дополнительно в течение прибл 2 секунд подается звуковой сигнал, сигнализирующий о полностью заряженном аккумуляторе.

Непосредственно после этого аккумулятор может быть извлечен, и им можно пользоваться.

Без вставленного аккумулятора непрерывное свечение зеленого светодиода сигнализирует о том, что штепсельная вилка подключена к розетке и зарядное устройство готово к работе.

### Температура аккумулятора ниже 0 °C или выше 45 °C

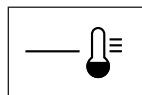

Непрерывное свечение светодиода сигнализирует о том, что температура аккумулятора находится за пределами допустимого диапазона 0 °C – 45 °C.

После возвращения в допустимый температурный диапазон зарядное устройство автоматически переключается в режим быстрой зарядки.

Если температура аккумулятора находится за пределами допустимого диапазона, при установке в зарядное устройство загорается красный светодиод.

#### Аккумулятор не заряжается

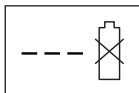

Если зарядка невозможна по причине иной неполадки, **мигает красный светодиод**.

Процесс зарядки не начинается, зарядка аккумуляторной батареи невозможна (см. раздел «Поиск неисправностей»).

#### Указания по зарядке аккумулятора

При непрерывных или многократно повторяемых циклах зарядки без перерыва зарядное устройство может нагреться. Это, однако, не должно вызывать опасений и не свидетельствует о технической неисправности электроинструмента.

Значительное сокращение продолжительности работы после заряда свидетельствует о старении аккумулятора и указывает на необходимость его замены.

Учитывайте указания по утилизации.

#### Охлаждение аккумулятора (Active Air Cooling)

Встроенное в зарядное устройство управление вентилятором контролирует температуру установленного аккумулятора. Если температура аккумулятора превышает 30 °C, вентилятор охлаждает его до оптимальной для зарядки температуры. Включенный вентилятор издает при работе характерные шумы.

Если вентилятор не запускается, то температура аккумулятора находится в пределах оптимального температурного диапазона или вентилятор неисправен. В этом случае время зарядки аккумулятора увеличивается.

#### Указания по применению

##### Функция спиливания

Несмотря на то, что шаг зубьев ножа позволяет подрезать ветки диаметром до Ø 20 мм, кончик ножевого бруса рассчитан для подрезания веток диаметром до Ø 25 мм.

##### Антиблокировочный механизм

При блокировке режущего ножа в материале с высокой сопротивляемостью увеличивается нагрузка на двигатель. Интеллектуальная микроэлектроника распознает эту ситуацию перегрузки и повторяет несколько раз переключение двигателя, чтобы предотвратить блокировку режущих ножей и разрезать материал.

Это слышимое переключение длится до 3 с. После разрезания садовый инструмент работает дальше в обычном режиме или нож при длительной перегрузке автоматически останавливается в открытом положении (напр., если в садовый инструмент случайно попал кусок металлической ограды).

#### Установка и извлечение аккумуляторной батареи

Аккумулятор имеет две ступени фиксации, предотвращающие его выпадение при случайном нажатии на кнопку разблокировки. Вставленный аккумулятор удерживается в садовом инструменте пружиной.

**Указание:** Садовый инструмент работает только тогда, когда обе ступени фиксации введены в зацепление.

#### Индикатор заряженности аккумулятора

Аккумулятор оснащен индикатором заряженности, который показывает его степень заряженности. Индикатор заряженности состоит из 3 зеленых светодиодов.

Для активизации индикатора заряженности нажмите кнопку индикатора заряженности. Прибл. через 5 секунд индикатор заряженности гаснет самостоятельно.

Степень заряженности можно проверять и на вынутом аккумуляторе.

Светодиодная индикация	Емкость аккумулятора
Непрерывное свечение 3 зеленых светодиодов	≥ 2/3
Непрерывное свечение 2 зеленых светодиодов	≥ 1/3
Непрерывное свечение 1 зеленого светодиода	≤ 1/3
Мигание 1 зеленого светодиода	Резерв

Если после нажатия кнопки не загорается ни один из светодиодов, это значит, что аккумулятор неисправен и подлежит замене.

Из соображений безопасности проверка степени заряженности аккумулятора может производиться только при неработающем садовом инструменте.

Во время процесса зарядки загораются подряд 3 зеленых светодиода и гаснут на короткое время. Аккумулятор полностью заряжен, если 3 зеленых светодиода горят постоянно. Приблизительно через 5 мин по окончании зарядки аккумулятора 3 зеленых светодиода гаснут.

#### Индикатор контроля температуры

Красный светодиод индикатора контроля температуры сигнализирует о том, что аккумулятор или электроника садового инструмента (при установленном аккумуляторе) находятся за пределами оптимального температурного диапазона. В таком случае садовый инструмент не работает или работает не на полную мощность.

## 172 | Русский

**Контроль за температурой аккумулятора**

Красный СИД мигает при нажатии кнопки или выключателя (при вставленной аккумуляторной батарее): аккумуляторная батарея за пределами допустимого температурного диапазона.

При температуре выше 70 °C аккумулятор отключается на время, которое требуется для возвращения в допустимый температурный диапазон.

**Уход за аккумулятором**

Чтобы гарантировать оптимальную работу аккумулятора, соблюдайте следующие указания и выполняйте следующие меры:

- Защищайте аккумулятор от влаги и воды.
- Храните аккумулятор только в диапазоне температур от -20 °C до 50 °C. Не оставляйте аккумулятор летом в автомобиле.

- При прямых солнечных лучах не оставляйте аккумулятор в садовом инструменте.
- Оптимальная температура хранения аккумулятора составляет 5 °C.
- Время от времени прочищайте вентиляционные прорези аккумулятора мягкой, сухой и чистой кисточкой.

Значительное сокращение продолжительности работы после заряда свидетельствует о старении аккумулятора и указывает на необходимость его замены.

**Поиск неисправностей**

Проблема	Возможная причина	Устранение
Кусторез не включается	Разряжен аккумулятор	Зарядить аккумулятор, см. также указания по зарядке
	Аккумулятор неправильно вставлен	Убедитесь, что обе ступени фиксации вошли в зацепление
Кусторез работает прерывисто	Повреждена внутренняя проводка садового инструмента	Обратитесь в сервисную мастерскую
	Неисправность выключателя	Обратитесь в сервисную мастерскую
	Двигатель постоянно меняет направление вращения и останавливается прилб. через 3 сек.	см. «Указания по работе» (антиблокировочный механизм)
Двигатель вращается, ножи стоят	Внутренняя неисправность	Обратитесь в сервисную мастерскую
Ножи нагреваются	Затупился нож	Отдайте ножевой брус на перезаточку
	Зазубрины на ноже	Отдайте ножевой брус на проверку
	Высокое трение из-за недостающей смазки	Набрызгать смазку
Нож не двигается	Разряжен аккумулятор	Зарядить аккумулятор, см. также указания по зарядке
	Садовый инструмент поврежден	Обратитесь в сервисную мастерскую
Чрезмерная вибрация/шум	Садовый инструмент поврежден	Обратитесь в сервисную мастерскую
Короткая продолжительность срезания после зарядки аккумулятора	Высокое трение из-за недостающей смазки	Набрызгать смазку
	Очистить нож	Очистить нож
	плохая техника стрижки	См. «Указания по работе» (рис. 5)
	Аккумулятор заряжен не полностью	Зарядить аккумулятор, см. также указания по зарядке

Проблема	Возможная причина	Устранение
Ножи медленно двигаются или антиблокировочный механизм не работает	Разряжен аккумулятор	Зарядить аккумулятор, см. также указания по зарядке
	Аккумулятор хранился при температуре за пределами допустимого диапазона	Дайте аккумулятору нагреться до температуры помещения (в пределах допустимого диапазона температуры от 0 °C до 45 °C)
Светодиодный индикатор на зарядном устройстве светится непрерывно Зарядка невозможна	Аккумулятор вставлен не полностью	Правильно вставить аккумулятор в зарядное устройство
	Загрязнены контакты аккумулятора	Очистите контакты, напр., несколько раз подряд вынув и вставив аккумулятор в зарядное гнездо, при необходимости замените аккумулятор
	Аккумулятор неисправный	Заменить аккумулятор
Светодиодный индикатор на зарядном устройстве не светится	Вилка сети зарядного устройства вставлена неполностью в розетку	Правильно вставить вилку в штепсельную розетку
	Неисправность штепсельной розетки, кабеля питания или зарядного устройства	Проверить напряжение сети, при необходимости сдать зарядное устройство в авторизованную мастерскую электроинструментов фирмы Bosch

## Сервис и консультирование на предмет использования продукции

[www.bosch-garden.com](http://www.bosch-garden.com)

При всех дополнительных вопросах и заказе запчастей, пожалуйста, обязательно указывайте 10-значный товарный номер, указанный на заводской табличке садового инструмента.

### Для региона: Россия, Беларусь, Казахстан, Украина

Гарантийное обслуживание и ремонт электроинструмента, с соблюдением требований и норм изготовителя производятся на территории всех стран только в фирменных или авторизованных сервисных центрах «Роберт Бош».

**ПРЕДУПРЕЖДЕНИЕ!** Использование контрафактной продукции опасно в эксплуатации, может привести к ущербу для Вашего здоровья. Изготовление и распространение контрафактной продукции преследуется по Закону в административном и уголовном порядке.

### Россия

Уполномоченная изготовителем организация:  
ООО «Роберт Бош»  
Вашутинское шоссе, вл. 24  
141400, г.Химки, Московская обл.  
Россия  
Тел.: 8 800 100 8007 (звонок по России бесплатный)  
E-Mail: [info.powertools@ru.bosch.com](mailto:info.powertools@ru.bosch.com)

Полную и актуальную информацию о расположении сервисных центров и приёмных пунктов Вы можете получить:

- на официальном сайте [www.bosch-pt.ru](http://www.bosch-pt.ru)
- либо по телефону справочно – сервисной службы Bosch 8 800 100 8007 (звонок по России бесплатный)

### Беларусь

ИП «Роберт Бош» ООО  
Сервисный центр по обслуживанию электроинструмента  
ул. Тимирязева, 65А-020  
220035, г. Минск  
Беларусь  
Тел.: +375 (17) 254 78 71  
Тел.: +375 (17) 254 79 16  
Факс: +375 (17) 254 78 75  
E-Mail: [pt-service.by@bosch.com](mailto:pt-service.by@bosch.com)  
Официальный сайт: [www.bosch-pt.by](http://www.bosch-pt.by)

### Казахстан

Центр консультирования и приема претензий  
ТОО «Роберт Бош» (Robert Bosch)  
г. Алматы,  
Республика Казахстан  
050012  
ул. Муратбаева, д.180  
БЦ «Гермес», 7й этаж  
Тел.: +7 (727) 331 31 00  
Факс: +7 (727) 233 07 87  
E-Mail: [ptka@bosch.com](mailto:ptka@bosch.com)  
Полную и актуальную информацию о расположении сервисных центров и приемных пунктов Вы можете получить на официальном сайте:  
[www.bosch-professional.kz](http://www.bosch-professional.kz)

174 | Українська

## Транспортивка

На вложенные литиево-ионные аккумуляторные батареи распространяются требования в отношении транспортировки опасных грузов. Аккумуляторные батареи могут перевозиться самим пользователем автомобильным транспортом без необходимости соблюдения дополнительных норм. При перевозке с привлечением третьих лиц (напр.: самолетом или транспортным экспедитором) необходимо соблюдать особые требования к упаковке и маркировке. В этом случае при подготовке груза к отправке необходимо участие эксперта по опасным грузам.

Отправляйте аккумуляторную батарею только с неповрежденным корпусом. Заклейте открытые контакты и упакуйте аккумуляторную батарею так, чтобы она не перемещалась внутри упаковки. Пожалуйста, соблюдайте также возможные дополнительные национальные предписания.

## Утилизация

Отслужившие свой срок электроинструменты, принадлежности и упаковку следует сдавать на экологически чистую рекуперацию отходов.

Не выбрасывайте садовые инструменты, зарядные устройства и аккумуляторные батареи/батарейки в бытовой мусор!

### Только для стран-членов ЕС:



В соответствии с европейской директивой 2012/19/EU отслужившие электрические и электронные приборы и в соответствии с европейской директивой 2006/66/EC поврежденные либо отработанные аккумуляторы/батарейки нужно собирать отдельно и сдавать на экологически чистую рекуперацию.

### Аккумуляторы, батареи:



#### Литиево-ионный:

Пожалуйста, соблюдайте указания раздела «Транспортивка».

Возможны изменения.

## Українська

### Вказівки з техніки безпеки

#### Пояснення щодо символів



Прочитайте цю інструкцію з експлуатації.



Не користуйтеся садовим інструментом в дощ, на прилад взагалі не повинен попадати дощ.



Виймайте акумуляторну батарею перед проведенням робіт з настрювання або очищення садового інструменту або коли Ви залишаєте садовий інструмент на довгий час без нагляду.

#### Загальні застереження для електроприладів

**⚠ ПОПЕРЕДЖЕННЯ** Прочитайте всі застереження і вказівки. Недотримання застережень і вказівок може призвести до ураження електричним струмом, пожежі та/або серйозних травм.

**Добре зберігайте на майбутнє ці попередження і вказівки.**

Під поняттям «електроприлад» в цих застереженнях мається на увазі електроприлад, що працює від мережі (з електрокабелем) або від акумуляторної батареї (без електрокабелю).

#### Безпека на робочому місці

- ▶ **Тримайте своє робоче місце в чистоті і забезпечте добре освітлення робочого місця.** Безлад або погане освітлення на робочому місці можуть призвести до нещасних випадків.
- ▶ **Не працюйте з електроприладом у середовищі, де існує небезпека вибуху внаслідок присутності горючих рідин, газів або пилу.** Електроприлади можуть породжувати іскри, від яких може займатися пил або пари.
- ▶ **Під час праці з електроприладом не підпускайте до робочого місця дітей та інших людей.** Ви можете втратити контроль над приладом, якщо Ваша увага буде відвернута.

#### Електрична безпека

- ▶ **Штепсель електроприладу повинен підходити до розетки. Не дозволяється міняти щось в штепселі. Для роботи з електроприладами, що мають захисне заземлення, не використовуйте адаптери.** Використання оригінального штепселя та належної розетки зменшує ризик ураження електричним струмом.

- ▶ **Уникайте контакту частин тіла із заземленими поверхнями, як напр., трубами, батареями опалення, плитами та холодильниками.** Коли Ваше тіло заземлене, існує збільшена небезпека ураження електричним струмом.
- ▶ **Захищайте прилад від дощу і вологи.** Попадання води в електроприлад збільшує ризик ураження електричним струмом.
- ▶ **Не використовуйте кабель для перенесення електроприладу, підвішування або витягування штепселя з розетки. Захищайте кабель від тепла, олії, гострих країв та деталей приладу, що рухаються.** Пошкоджений або закручений кабель збільшує ризик ураження електричним струмом.
- ▶ **Для зовнішніх робіт обов'язково використовуйте лише такий подовжувач, що придатний для зовнішніх робіт.** Використання подовжувача, що розрахований на зовнішні роботи, зменшує ризик ураження електричним струмом.
- ▶ **Якщо не можна запобігти використанню електроприладу у вологому середовищі, використовуйте пристрій захисного вимкнення.** Використання пристрою захисного вимкнення зменшує ризик ураження електричним струмом.

#### Безпека людей

- ▶ **Будьте уважними, слідкуйте за тим, що Ви робите, та розсудливо поведіться під час роботи з електроприладом. Не користуйтеся електроприладом, якщо Ви стомлені або знаходитесь під дією наркотиків, спиртних напоїв або ліків.** Мить неухважності при користуванні електроприладом може призвести до серйозних травм.
- ▶ **Вдягайте особисте захисне спорядження та обов'язково вдягайте захисні окуляри.** Вдягання особистого захисного спорядження, як напр., – в залежності від виду робіт – захисної маски, спецвзуття, що не ковзається, каски та навушників, зменшує ризик травм.
- ▶ **Уникайте випадкового вмикання. Перш ніж ввімкнути електроприлад в електромережу або під'єднати акумуляторну батарею, брати його в руки або переносити, впевніться в тому, що електроприлад вимкнений.** Тримання пальця на вимикачі під час перенесення електроприладу або підключення в розетку увімкненого приладу може призвести до травм.
- ▶ **Перед тим, як вмикати електроприлад, приберіть налагоджувальні інструменти та гайковий ключ.** Перебування налагоджувального інструмента або ключа в частині приладу, що обертається, може призвести до травм.
- ▶ **Уникайте неприродного положення тіла. Зберігайте стійке положення та завжди зберігайте рівновагу.** Це дозволить Вам краще зберігати контроль над електроприладом у несподіваних ситуаціях.
- ▶ **Вдягайте придатний одяг. Не вдягайте просторий одяг та прикраси. Не підставляйте волосся, одяг та рукавиці до деталей приладу, що рухаються.** Просторий одяг, довге волосся та прикраси можуть потрапити в деталі, що рухаються.
- ▶ **Якщо існує можливість монтувати пилосмоктувальні або пилоуловлюючі пристрої, переконайтеся, щоб вони були добре під'єднані та правильно використовувалися.** Використання пило-відсмоктувального пристрою може зменшити небезпеки, зумовлені пилом.

#### Правильне поводження та користування електроприладами

- ▶ **Не перевантажуйте прилад. Використовуйте такий прилад, що спеціально призначений для відповідної роботи.** З придатним приладом Ви з меншим ризиком отримаєте кращі результати роботи, якщо будете працювати в зазначеному діапазоні потужності.
- ▶ **Не користуйтеся електроприладом з пошкодженим вимикачем.** Електроприлад, який не можна увімкнути або вимкнути, є небезпечним і його треба відремонтувати.
- ▶ **Перед тим, як регулювати що-небудь на приладі, міняти приладдя або ховати прилад, витягніть штепсель із розетки та/або витягніть акумуляторну батарею.** Ці попереджувальні заходи з техніки безпеки зменшують ризик випадкового запуску приладу.
- ▶ **Ховайте електроприлади, якими Ви саме не користуєтесь, від дітей. Не дозволяйте користуватися електроприладом особам, що не знайомі з його роботою або не читали ці вказівки.** У разі застосування недосвідченими особами прилади несуть в собі небезпеку.
- ▶ **Старанно доглядайте за електроприладом. Перевіряйте, щоб рухомі деталі приладу бездоганно працювали та не заїдали, не були пошкодженими або настільки пошкодженими, щоб це могло вплинути на функціонування електроприладу. Пошкоджені деталі треба відремонтувати, перш ніж користуватися ними знов.** Велика кількість нещасних випадків спричиняється поганим доглядом за електроприладами.
- ▶ **Тримайте різальні інструменти нагостреними та в чистоті.** Старанно доглянуті різальні інструменти з гострим різальним краєм менше застряють та легші в експлуатації.
- ▶ **Використовуйте електроприлад, приладдя до нього, робочі інструменти т.і. відповідно до цих вказівок. Беріть до уваги при цьому умови роботи та специфіку виконуваної роботи.** Використання електроприладів для робіт, для яких вони не передбачені, може призвести до небезпечних ситуацій.

### Правильне поводження та користування приладами, що працюють на акумуляторних батареях

- ▶ **Заряджайте акумуляторні батареї лише в заряджувальних пристроях, рекомендованих вироблювачем.** Використання заряджувального пристрою для акумуляторних батарей, для яких він не передбачений, може призводити до пожежі.
- ▶ **Використовуйте в електроприладах лише рекомендовані акумуляторні батареї.** Використання інших акумуляторних батарей може призводити до травм та пожежі.
- ▶ **Не зберігайте акумуляторну батарею, якою Ви саме не користуєтесь, поряд із канцелярськими скріпками, ключами, гвіздками, гвинтами та іншими невеликими металевими предметами, які можуть спричинити перемикання контактів.** Коротке замикання між контактами акумуляторної батареї може спричинити опіки або пожежу.
- ▶ **При неправильному використанні з акумуляторної батареї може потекти рідина. Уникайте контакту з нею. При випадковому контакті промийте відповідне місце водою. Якщо рідина потрапила в очі, додатково зверніться до лікаря.** Акумуляторна рідина може спричинити подразнення шкіри або опіки.

### Сервіс

- ▶ **Віддавайте свій прилад на ремонт лише кваліфікованим фахівцям та лише з використанням оригінальних запчастин.** Це забезпечить безпечність приладу на довгий час.

### Вказівки з техніки безпеки для кущоріза

- ▶ **Оберегайте всі частини тіла від контакту з ножом. Ні в якому разі не намагайтеся видалити зрізаний матеріал чи притримати матеріал, який Ви збираєтесь зрізати, при ввімкненому приладі. Витягуйте матеріал, що застряв, лише при вимкненому приладі.** Мить неувважності при користуванні кущорізом може призвести до серйозних травм.
- ▶ **Переносьте кущоріз за ручку при вимкненому ножі. При транспортуванні чи зберіганні кущоріза завжди надівайте захисну кришку.** Обережне поводження з приладом зменшує небезпеку поранення ножом.
- ▶ **При роботах, коли робочий інструмент може зачепити заховану електропроводку, тримайте електроінструмент за ізольовані рукоятки.** Зачеплення ножом електропроводки, що знаходиться під напругою, може заряджувати також і металеві частини електроінструменту та призводити до удару електричним струмом.

### Додаткові попередження

- ▶ Цей прилад не призначений для використання особами (включаючи дітей) з обмеженими психічними, чуттєвими або розумовими здатностями або недостатнім досвідом та/або недостатніми знаннями – це дозволяється робити лише у тому випадку, якщо за ними спостерігає особа, що відповідає за їхню безпеку, або вони отримують від неї вказівки щодо того, як слід використовувати прилад. Необхідно спостерігати за дітьми, щоб переконатися, що вони не грають з приладом.
- ▶ **Під час роботи міцно тримайте прилад двома руками і зберігайте стійке положення.** Двома руками Ви зможете надійніше тримати електроприлад.
- ▶ **Перед початком роботи з приладом впевніться, що всі захисні пристрої і ручки вмонтовані.** Ніколи не робіть спроб працювати з неповністю вмонтованим приладом або з приладом, в якому були зроблені недовзголені зміни.
- ▶ **Перед використанням завжди змащуйте ножовий брус спреєм.**
- ▶ **Перш, ніж покласти електроприлад, зачекайте, поки він не зупиниться.**
- ▶ Під час роботи в радіусі 3 м не повинно бути інших людей або тварин. Оператор несе відповідальність перед третіми особами, що знаходяться в робочій зоні.
- ▶ Ніколи не беріть кущоріз за ножовий брус.
- ▶ В жодному разі не дозволяйте користуватися кущорізом дітям і особам, що не знайомі з цими інструкціями. Національні приписи можуть обмежувати допустимий вік користувача.
- ▶ Ніколи не обрізайте куці, коли поблизу знаходяться люди, зокрема діти або домашні тварини.
- ▶ Користувач несе відповідальність за нещасні випадки, тілесні ушкодження інших людей і пошкодження чужого майна.
- ▶ Не працюйте з кущорізом босоніж або у відкритих сандалях. Завжди майте на собі міцне взуття і довгі штани. Рекомендується вдягати міцні рукавиці, взуття, що не ковзається, та захисні окуляри. Не вдягайте просторий одяг або прикраси, адже вони можуть зачепитися в деталях, що обертаються.
- ▶ Ретельно огляньте місце, де Ви збираєтесь підстригати куці, та приберіть дроти та інші чужорідні тіла.
- ▶ Перед користуванням кущорізом завжди продивляйтеся, чи не зносилися і чи не пошкоджені ножі, гвинти ножів та інші деталі ножового вузла. Ніколи не працюйте з пошкодженим або сильно зношеним ножовим вузлом.
- ▶ Ознайомтеся з принципами роботи кущоріза, щоб в разі гострої необхідності Ви могли швидко зупинити його.
- ▶ Підрізайте куці лише при денному світлі або при доброму штучному освітленні.
- ▶ Ніколи не працюйте з кущорізом, якщо пошкоджені або взагалі не вмонтовані захисні пристрої.



- ▶ Прослідкуйте, щоб усі додані рукоятки і захисні пристрої були при експлуатації кущоріза монтовані. Ніколи не робіть спроб працювати з неповністю зібраним кущорізом або з кущорізом, в якому були зроблені недозволені зміни.
- ▶ Ніколи не тримайте кущоріз за його захисний пристрій.
- ▶ При користуванні кущорізом завжди зберігайте стійке положення та рівновагу, особливо на східцях або драбинах.
- ▶ Уважно стежте за зовнішньою ситуацією та будьте напоготові стосовно можливих небезпечних моментів, які Ви можете не почути під час підрізання кущів.
- ▶ Перевіряйте всі гайки, прогоничі і гвинти на предмет міцної посадки, щоб забезпечити безпечний робочий стан кущоріза.
- ▶ Зберігайте кущоріз в сухому, підвищеному або закритому на ключ, недоступному для дітей місці.
- ▶ З міркувань техніки безпеки міняйте зношені або пошкоджені деталі.
- ▶ Не намагайтеся самостійно ремонтувати садовий інструмент – це дозволяється робити лише в тому випадку, якщо Ви навчалися цьому.
- ▶ Слідкуйте за тим, щоб нові деталі були від Bosch.

### Вказівки щодо оптимального поводження з акумулятором

- ▶ **Перед тим, як вставляти акумуляторну батарею, переконайтеся, що садовий інструмент вимкнено.** Встромлення акумуляторної батареї у ввімкнутий садовий інструмент може призвести до нещасного випадку.
- ▶ **Використовуйте лише акумуляторні батареї Bosch, які передбачені для даного садового інструменту.** Використання інших акумуляторних батарей може призвести до травми і небезпеки пожежі.
- ▶ **Не відкривайте акумуляторну батарею.** Існує небезпека короткого замикання.



Захищайте акумуляторну батарею від тепла, зокрема, напр., від сонячних променів, вогню, води та вологи. Існує небезпека вибуху.



- ▶ **При пошкодженні або неправильній експлуатації акумуляторної батареї може виходити пар. Впустіть свіже повітря і – у разі скарг – зверніться до лікаря.** Пар може подразнювати дихальні шляхи.
- ▶ **Використовуйте акумуляторну батарею лише з Вашим інструментом Bosch.** Лише за таких умов акумуляторна батарея буде захищена від небезпечного перевантаження.
- ▶ **Гострими предметами, як напр., гвіздками чи викрутками, а також зовнішніми силовими діями можна пошкодити акумуляторну батарею.** Можливе внутрішнє коротке замикання, загоряння, утворення диму, вибух або перегрів акумуляторної батареї.

### ▶ Не можна закорочувати акумуляторну батарею.

- Існує небезпека вибуху.
- ▶ Захищайте акумулятор від вологи і води.
- ▶ Зберігайте акумулятор лише при температурі від –20 °C до 50 °C. Зокрема, не залишайте акумулятор влітку в машині.
- ▶ Час від часу прочищайте вентиляційні отвори акумулятора м'яким, чистим і сухим пензликом.

### Вказівки з техніки безпеки для зарядних пристроїв



**Прочитайте всі застереження і вказівки.** Недотримання застережень і вказівок може

призвести до ураження електричним струмом, пожежі та/або серйозних травм.

### Добре зберігайте ці вказівки.

Використовуйте зарядний пристрій лише у тому випадку, якщо всі функції знаходяться у Вас повністю під контролем і Ви не вбачаєте обмежень в їх використанні або отримали відповідні вказівки.

- ▶ **Цей зарядний пристрій не передбачений для використання дітьми і особами з обмеженими фізичними, сенсорними та розумовими здібностями, або недостатнім досвідом та знаннями. Дітям віком від 8 років та особам з обмеженими фізичними, сенсорними та розумовими можливостями або недостатнім досвідом та знаннями дозволяється користуватися цим зарядним пристроєм лише під наглядом або якщо вони отримали відповідні вказівки щодо безпечного використання цього**

178 | Українська

**зарядного пристрою і розуміють, яку небезпеку він несе.** В іншому випадку можливе неправильне використання та небезпека одержання травм.

- ▶ **Доглядайте за дітьми під час користування, очищення і технічного обслуговування.** Діти не повинні грати із зарядним пристроєм.
- ▶ **Заряджайте лише літєво-іонні акумулятори Bosch з ємністю від 1,3 Агод. (від 10 елементів).** Напруга акумулятора повинна підходити до зарядної напруги зарядного пристрою. **Не заряджайте батареї, що не розраховані на повторне перезарядження.** В іншому випадку існує небезпека пожежі і вибуху.



**Захищайте зарядний пристрій від дощу і вологи.** Потрапляння води в зарядний пристрій збільшує ризик ураження електричним струмом.

- ▶ **Заряджайте лише літєво-іонні акумуляторні батареї Bosch.** Напруга акумулятора повинна підходити до зарядної напруги зарядного пристрою. В іншому випадку існує небезпека пожежі і вибуху.
- ▶ **Тримайте зарядний пристрій в чистоті.** Забруднення можуть призводити до ураження електричним струмом.
- ▶ **Кожний раз перед використанням перевіряйте зарядний пристрій, кабель і штепсель.** Не користуйтеся зарядним пристроєм, якщо помітите пошкодження. **Не розкривайте зарядний пристрій самостійно; ремонтувати його дозволяється лише кваліфікованим фахівцям з використанням оригінальних запчастин.** Пошкоджений зарядний пристрій, шнур або штепсель збільшує ризик ураження електричним струмом.
- ▶ **Не користуйтеся зарядним пристроєм на основі, що може легко займатися, (напр., на папері, текстильних матеріалах тощо) або в горючому середовищі.** Нагрівання зарядного пристрою під час заряджання може призводити до пожежі.
- ▶ **Не накривайте вентиляційні отвори зарядного пристрою.** Інакше зарядний пристрій може перегрітися і вийти з ладу.

#### Технічне обслуговування

- ▶ **Виймайте акумуляторну батарею перед проведенням робіт з налаштування або очищення садового інструменту або коли Ви залишаєте садовий інструмент на довгий час без нагляду.** Вдягайте завжди садові рукавиці, якщо Ви збираєтесь орудувати або працювати поблизу гострих ножів.
- ▶ **Для якісної і безпечної роботи тримайте садовий інструмент в чистоті.**
- ▶ Перевіряйте садовий інструмент і про всяк випадок міняйте зношені або пошкоджені деталі.
- ▶ Перевіряйте всі гайки, прогоничі і гвинти на предмет міцної посадки, щоб забезпечити безпечний робочий стан садового інструменту.
- ▶ Слідкуйте за тим, щоб нові деталі були від Bosch.
- ▶ Перед зберіганням садового інструменту завжди змащуйте ножовий брус спреєм.
- ▶ **Перед використанням завжди змащуйте ножовий брус спреєм.**

#### Символи

Наступні символи стануть Вам у нагоді, коли Ви будете читати та щоб зрозуміти інструкцію з експлуатації. Запам'ятайте ці символи та їх значення. Правильне розуміння символів допоможе Вам правильно та безпечно користуватися садовим інструментом.

Символ	Значення
	Вдягайте захисні рукавиці
	Вдягайте захисні окуляри
	Напрямок руху
	Напрямок реакції
	Вага
	Вмикання
	Вимикання
	Відчутний шум
	Заборонена дія
	Приладдя/запчастини

## Призначення приладу

Садовий інструмент призначений для зрізання і підстригання чагарнику і кущів на присадибних ділянках.

## Технічні дані

Акумуляторний кушоріз		Advanced HedgeCut 36	AHS 54-20 LI
Товарний номер		3 600 H4A 100	3 600 H4A 100
Частота ходів на холостому ходу	хвил. <sup>-1</sup>	2000	2000
Довжина різання	мм	540	540
Крок зубців ножа	мм	20	20
Вага відповідно до ЕРТА-Procedure 01:2014	кг	3,5/3,6*	3,5/3,6*
Серійний номер		див. заводську табличку на садовому інструменті	
<b>Акумуляторна батарея</b>		<b>іонно-літієва</b>	<b>іонно-літієва</b>
Товарний номер			
– 1,3 Агод.		2 607 336 631	2 607 336 631
– 2,0 Агод.		1 607 A35 02V	1 607 A35 02V
Ном. напруга	V=	36	36
Ємність			
– 2 607 336 631	Агод.	1,3	1,3
– 1 607 A35 02V	Агод.	2,0	2,0
Кількість акумуляторних елементів		10	10
<b>Зарядний пристрій</b>		<b>AL 3620 CV Professional</b>	<b>AL 3620 CV Professional</b>
Товарний номер			
	EU	2 607 225 657	2 607 225 657
	UK	2 607 225 659	2 607 225 659
	AU	2 607 225 661	2 607 225 661
Зарядний струм	A	2,0	2,0
Тривалість заряджання (розряджена акумуляторна батарея)			
– 1,3 Агод.	хвил.	55	55
– 2,0 Агод.	хвил.	69	69
Допустимий температурний діапазон заряджання	°C	0 – 45	0 – 45
Вага відповідно до ЕРТА-Procedure 01:2014	кг	0,56	0,56
Клас захисту		□/II	□/II
<b>Зарядний пристрій</b>		<b>AL 3640 CV Professional</b>	<b>AL 3640 CV Professional</b>
Товарний номер			
	EU	2 607 225 099	2 607 225 099
	UK	2 607 225 101	2 607 225 101
	AU	2 607 225 103	2 607 225 103
Зарядний струм	A	4,0	4,0
Тривалість заряджання (розряджена акумуляторна батарея)		(80%) 100 %	(80%) 100 %
– 1,3 Агод.	хвил.	(15) 45	(15) 45
– 2,0 Агод.	хвил.	(25) 45	(25) 45
Допустимий температурний діапазон заряджання	°C	0 – 45	0 – 45
Вага відповідно до ЕРТА-Procedure 01:2014	кг	1,0	1,0
Клас захисту		□/II	□/II

\* в залежності від використовуваної акумуляторної батареї

► **Не використовуйте акумуляторну батарею 4,0 А год. з цим електроінструментом.**

180 | Українська

## Інформація щодо шуму і вібрації

Значення звукової емісії отримані відповідно до EN 60745-2-15.

А-зважений рівень звукового тиску від приладу, як правило, становить: звукове навантаження 67 дБ(А); звукова потужність 87 дБ(А). Похибка K = 3 дБ.

### Вдягайте навушники!

Сумарна вібрація  $a_n$  (векторна сума трьох напрямків) та похибка K визначені відповідно до EN 60745-2-15:

$$a_n = 2,5 \text{ м/с}^2, K = 1,5 \text{ м/с}^2.$$

Зазначений в цих вказівках рівень вібрації був визначений за процедурою, визначеною в EN 60745; нею можна користуватися для порівняння електроінструментів. Він придатний також і для попередньої оцінки вібраційного навантаження.

Зазначений рівень вібрації стосується головних робіт, для яких застосовується електроприлад. Однак при застосуванні електроінструменту для інших робіт, роботі з різним приладдям або з іншими змінними робочими інструментами або при недостатньому технічному обслуговуванні рівень вібрації може бути іншим. В результаті вібраційне навантаження протягом всього інтервалу використання приладу може значно зростати. Для точної оцінки вібраційного навантаження треба враховувати також і інтервали часу, коли прилад вимкнтий або, хоч і увімкнтий, але саме не в роботі. Це може значно зменшити вібраційне навантаження протягом всього інтервалу використання приладу. Визначте додаткові заходи безпеки для захисту від вібрації працюючого з приладом, як напр.: технічне обслуговування електроприладу і робочих інструментів, нагрівання рук, організація робочих процесів.

## Монтаж та експлуатація

Дія	Малюнок	Сторінка
Обсяг поставки	1	280
Зарядження акумуляторної батареї	2	280
Встромляння акумуляторної батареї	2	280
Індикатор зарядження акумуляторної батареї	3	280
Вмикання	4	281
Вимкнення	4	281
Вказівки щодо роботи	5	281
Виймання акумуляторної батареї	6	282
Технічне обслуговування та очищення	6	282
Зберігання і транспортування	7	282
Вибір приладдя	8	282

F 016 L81 406 | (21.12.16)

## Початок роботи

### Для Вашої безпеки

- ▶ **Увага: Перед тим, як проводити роботи з настроювання або очищення, вимкніть садовий інструмент та вийміть акумуляторну батарею.**
- ▶ **Після вимкнення кушторіза ножі рухаються ще декілька часток секунди.**
- ▶ **Не торкайтеся ножа, що ще рухається.**

### Зарядження акумуляторної батареї

- ▶ **Не використовуйте інші зарядні пристрої.** Поставлений разом з садовим інструментом зарядний пристрій розрахований на літєво-іонний акумулятор, що стоїть в інструменті.
- ▶ **Зважайте на напругу в мережі!** Напруга джерела живлення має відповідати даним на заводській таблиці зарядного пристрою. Зарядні пристрої, розраховані на 230 В, можуть працювати також і від 220 В.

Акумуляторна батарея має елемент для контролю за температурою, який допускає зарядження лише в температурному діапазоні від 0 °С до 45 °С. Цим забезпечується тривалий експлуатаційний резерв акумулятора.

**Вказівка:** Акумулятор постачається частково зарядженим. Щоб акумулятор міг реалізувати свою повну ємність, перед тим, як перший раз працювати з приладом, акумулятор треба повністю зарядити у зарядному пристрої.

Літєво-іонний акумулятор можна заряджати коли завгодно, це не скорочує його експлуатаційний ресурс. Переривання процесу зарядження не пошкоджує акумулятор.

Літєво-іонний акумулятор захищений від глибокого розрядження за допомогою «Electronic Cell Protection (ECP)». При розрядженому акумуляторі садовий інструмент завдяки схемі захисту вимикається: садовий інструмент більше не працює.

**⚠ УВАГА** Після автоматичного вимкнення садового інструменту більше не натискайте на вимикач. Це може пошкодити акумулятор.

### Зарядження

Процес зарядження починається, коли мережний штепсель зарядного пристрою буде встромлений в розетку, а акумуляторна батарея буде встромлена у зарядне гніздо.

Завдяки інтелектуальній системі зарядження ступінь зарядженості акумуляторної батареї автоматично розпізнається та зарядження здійснюється оптимальним струмом в залежності від температури та напруги акумулятора.

Це зберігає акумуляторну батарею, і – при її збереженні у зарядному пристрої – вона завжди буде повністю заряджена.

Bosch Power Tools

### Швидке зарядження

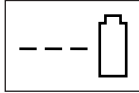

При швидкому зарядженні **мигає зелений світлодіодний індикатор**.

Індикаторний елемент на акумуляторі: Під час зарядження швидко

загоряються один за одним і потім гаснуть три зелені світлодіоди. Акумуляторна батарея повністю заряджена, якщо безперервно світяться три зелені світлодіоди. Прибл. через 5 хвилин після того, як акумуляторна батарея буде повністю заряджена, три зелені світлодіоди знову гаснуть.

**Вказівка:** Швидке зарядження можливе лише в тому випадку, якщо температура акумуляторної батареї знаходиться в межах допустимого температурного діапазону зарядження, див. розділ «Технічні дані».

### Акумуляторна батарея заряджена



Безперервне **світіння зеленого світлодіодного індикатора** свідчить про те, що акумуляторна батарея повністю зарядилася.

Додатково протягом прибл. 2 секунд подається звуковий сигнал, який свідчить про повну зарядженість акумуляторної батареї.

Після цього акумуляторну батарею можна вийняти і одразу ж використовувати.

Якщо акумуляторна батарея не встроєлена, безперервне **світіння зеленого світлодіодного індикатора** свідчить про те, що штепсель встроєлений у розетку і зарядний пристрій готовий до роботи.

### Температура акумуляторної батареї нижча 0 °C або вища 45 °C

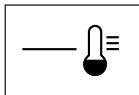

Безперервне **світіння червоного світлодіодного індикатора** свідчить про те, що температура акумуляторної батареї знаходиться за межами

температурного діапазону швидкого зарядження 0 °C – 45 °C. Тільки-но буде досягнутий допустимий температурний діапазон зарядження, зарядний пристрій автоматично переключиться на швидке зарядження.

Якщо температура акумуляторної батареї знаходиться за межами допустимого для зарядження діапазону, при встроєнні акумуляторної батареї в зарядний пристрій загоряється червоний світлодіод батареї.

### Зарядження не здійснюється

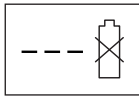

При інших неполадках із зарядженням **мигає червоний світлодіодний індикатор**.

Процес зарядження не може розпочатися, зарядження акумуляторної батареї неможливе (див. розділ «Пошук несправностей»).

### Вказівки щодо зарядження

При постійних циклах зарядження або таких, що безперервно повторюються один за одним декілька разів, зарядний пристрій може нагрітися. Однак це не є небезпечним і не свідчить про технічну несправність зарядного пристрою.

Занадто коротка тривалість роботи після зарядження свідчить про те, що акумулятор вичерпав себе і його треба поміняти.

Зважайте на вказівки щодо видалення.

### Охолодження акумуляторної батареї (Active Air Cooling)

Вбудоване в зарядний пристрій управління вентилятора слідує за температурою встроєленої акумуляторної батареї. Якщо температура акумуляторної батареї перебільшує 30 °C, акумуляторна батарея охолоджується вентилятором до оптимальної температури зарядження. Увімкнутий вентилятор створює шум.

Якщо вентилятор не вмикається, це значить, що температура акумуляторної батареї знаходиться в оптимальному діапазоні або вентилятор вийшов з ладу. В такому разі тривалість зарядження акумуляторної батареї збільшується.

### Вказівки щодо роботи

#### Функція пиляння

Незважаючи на те, що крок зубців ножа дозволяє зрізати гілки діаметром до Ø 20 мм, кінчик ножового бруса розрахований для зрізання гілок діаметром до Ø 25 мм.

#### Антиблокувальний механізм

При блокуванні ножа в матеріалі з високою опірністю збільшується навантаження на мотор. Інтелегентна мікроелектроніка розпізнає перенавантаження і поперемінно декілька разів повторює перемикання мотора, щоб запобігти блокуванню ножа і розрізати матеріал.

Це відчутне перемикання триває до 3 с.

Після розрізання садовий інструмент працює далі в звичайному режимі або ніж при довготривалому перенавантаженні автоматично зупиняється у відкритому положенні (напр., якщо в садовий інструмент випадково попав шматок металевої огорожі).

### Встроєлення і виймання акумуляторної батареї

Акумуляторна батарея утримується у пристрій у два ступені, покликани запобігти випадінню акумуляторної батареї при неавтоматичному натисканні на кнопку розблокування акумуляторної батареї. Встроєлена в садовий інструмент акумуляторна батарея тримається у положенні завдяки пружині.

**Вказівка:** Садовий інструмент працює лише тоді, коли обидва ступені блокування введені в зачеплення.

## 182 | Українська

**Індикатор зарядженості акумуляторної батареї**

Акумулятор обладнаний індикатором стану акумуляторної батареї, який показує ступінь зарядженості акумулятора. Індикатор стану акумуляторної батареї складається з 3 зелених світлодіодів.

Натисніть на кнопку індикатора стану акумуляторної батареї, щоб активувати індикацію стану акумуляторної батареї. Прибл. через 5 секунд індикатор зарядженості акумуляторної батареї гасне самостійно.

Ступінь зарядженості можна перевіряти також і коли акумулятор вийнятий.

Світлодіодний індикатор	Ємність акумулятора
Свічення 3 зеленого світлодіода	$\geq 2/3$
Свічення 2 зеленого світлодіода	$\geq 1/3$
Свічення 1 зеленого світлодіода	$\leq 1/3$
Мигання 1 зеленого світлодіода	резерв

Якщо після натискання на кнопку ні один світлодіод не загоряється, акумулятор вийшов з ладу і його треба поміняти.

З міркувань техніки безпеки опитувати стан зарядженості акумуляторної батареї можна лише при зупиненому приладі.

Під час заряджання швидко загоряються один за одним і потім гаснуть три зелені світлодіоди. Акумуляторна батарея повністю заряджена, якщо безперервно світяться три зелені світлодіоди. Прибл. через 5 хвилин після того, як акумуляторна батарея буде повністю заряджена, три зелені світлодіоди знову гаснуть.

**Індикатор контролю за температурою**

Червоний світлодіод індикатора контролю за температурою сигналізує, якщо акумуляторна батарея або електроніка садового інструменту (при встемленні акумуляторної батареї) знаходяться за межами оптимального температурного діапазону. В такому випадку садовий інструмент не працює або працює не на повній потужності.

**Контроль за температурою акумулятора**

Червоний світлодіод блимає при натисканні на кнопку або на вимикач (при встановленні акумуляторної батареї): температура акумуляторної батареї за межами допустимого діапазону.

При температурі понад 70 °C акумулятор вимикається до тих пір, поки температура не встановиться в межах допустимого діапазону.

**Догляд за акумуляторною батареєю**

Зважайте на такі вказівки та заходи, щоб забезпечити оптимальне використання акумуляторної батареї:

- Захищайте акумулятор від вологи і води.
- Зберігайте акумулятор лише при температурі від –20 °C до 50 °C. Зокрема, не залишайте акумулятор влітку в машині.
- При потрапленні на садовий інструмент прямих сонячних променів не залишайте акумуляторну батарею в інструменті.
- Оптимальна температура для зберігання акумуляторної батареї становить 5 °C.
- Час від часу прочищайте вентиляційні отвори акумулятора м'яким, чистим і сухим пензликом.

Занадто коротка тривалість роботи після заряджання свідчить про те, що акумулятор вичерпав себе і його треба поміняти.

**Пошук несправностей**

Симптоми	Можлива причина	Що робити
Кушоріз не працює	Акумуляторна батарея розрядилася	Зарядіть акумуляторну батарею, див. також вказівки щодо заряджання
	Погано встемлена акумуляторна батарея	Впевніться, що обидва ступені блокування увійшли в зачеплення
Кушоріз працює з перебоями	Пошкоджена внутрішня проводка садового інструменту	Зверніться в сервісну майстерню
	Несправний вимикач	Зверніться в сервісну майстерню
	Напрямок обертання мотора постійно змінюється і зупиняється прилб.	див. «Вказівки щодо роботи» (антиблокувальний механізм) через 3 с.

Симптоми	Можлива причина	Що робити
Мотор працює, ножі не рухаються	Внутрішній дефект	Зверніться в сервісну майстерню
Ножі гріються	Затупився ніж	Треба нагострити ножовий брус
	Щербини на ножах	Треба перевірити ножовий брус
	Занадто велика сила тертя з причини недостатнього змащення	Покропіть олією
Ніж не обертається	Акумуляторна батарея розрядилася	Зарядіть акумуляторну батарею, див. також вказівки щодо заряджання
	Садовий інструмент несправний	Зверніться в сервісну майстерню
Сильна вібрація/шум	Садовий інструмент несправний	Зверніться в сервісну майстерню
Занадто низька тривалість зрізання із зарядженим акумулятором	Занадто велика сила тертя з причини недостатнього змащення	Покропіть олією
	Ніж треба прочистити	Прочистіть ніж
	Погана техніка підстригання	Див. «Вказівки щодо роботи» (мал. 5)
	Акумуляторна батарея не повністю заряджена	Зарядіть акумуляторну батарею, див. також вказівки щодо заряджання
Ножі рухаються повільно або не працює антиблокувальний механізм	Акумуляторна батарея розрядилася	Зарядіть акумуляторну батарею, див. також вказівки щодо заряджання
	Акумулятор зберігався за межами допустимого діапазону температур	Дайте акумуляторній батареї нагрітися до кімнатної температури (в межах допустимого температурного діапазону акумуляторної батареї 0 – 45 °C)
Світлодіод на зарядному пристрої світиться постійно Заряджання не здійснюється	Акумуляторна батарея не (повністю) встановлена на зарядний пристрій	Правильно встановіть акумуляторну батарею на зарядний пристрій
	Забруднилися контакти акумуляторної батареї	Прочистіть контакти (наприклад, декілька разів встромивши та вийнявши акумулятор), при необхідності замініть акумуляторну батарею
	Акумуляторна батарея несправна	Поміняйте акумуляторну батарею
Світлодіод на зарядному пристрої не світиться	Не (повністю) встромлений штепсель зарядного пристрою	(Добре) встроміть штепсель у розетку
	Несправна розетка, кабель живлення або зарядний пристрій	Перевірте напругу в мережі та за необхідністю перевірте зарядний пристрій в сервісній майстерні для електроприладів Bosch

## Сервіс та надання консультацій щодо використання продукції

[www.bosch-garden.com](http://www.bosch-garden.com)

При всіх додаткових запитаннях та замовленні запчастин, будь ласка, зазначайте 10-значний номер для замовлення, що стоїть на заводській табличці садового інструменту.

Гарантійне обслуговування і ремонт електроінструменту здійснюються відповідно до вимог і норм вироблювача на території всіх країн лише у фірмових або авторизованих сервісних центрах фірми «Роберт Бош». **ПОПЕРЕДЖЕННЯ!** Використання контрафактної продукції небезпечно в експлуатації і може мати негативні наслідки для здоров'я. Виготовлення і розповсюдження контрафактної продукції переслідується за Законом в адміністративному і кримінальному порядку.

**184 | Қазақша****Україна**

ТОВ «Роберт Бош»  
Сервісний центр електроінструментів  
вул. Крайня, 1, 02660, Київ-60  
Україна  
Тел.: (044) 4 90 24 07 (багатоканальний)  
E-Mail: pt-service.ua@bosch.com  
Офіційний сайт: www.bosch-powertools.com.ua

Адреса Регіональних гарантійних сервісних майстерень  
зазначена в Національному гарантійному талоні.

**Транспортування**

На додані літєво-іонні акумуляторні батареї розповсюджуються вимоги щодо транспортування небезпечних вантажів. Акумуляторні батареї можуть перевозитися користувачем автомобільним транспортом без необхідності виконання додаткових норм. При пересилці третіми особами (напр.: повітряним транспортом або транспортним експедитором) потрібно додержуватися особливих вимог щодо упаковки та маркування. В цьому випадку при підготовці посилки повинен приймати участь експерт з небезпечних вантажів.

Відсилайте акумуляторну батарею лише з непошкодженим корпусом. Заклейте відкриті контакти та запакуйте акумуляторну батарею так, щоб вона не совалася в упаковці.

Дотримуйтеся, будь ласка, також можливих додаткових національних приписів.

**Утилізація**

Електроприлади, приладдя і упаковку треба здавати на екологічно чисту повторну переробку.

Не викидайте садові інструменти, зарядні пристрої та акумуляторні батареї/батарейки в побутове сміття!

**Лише для країн ЄС:**

Відповідно до європейської директиви 2012/19/EU та європейської директиви 2006/66/EC відпрацьовані електро- і електронні інструменти, пошкоджені або відпрацьовані акумуляторні батареї/батарейки повинні здаватися окремо і утилізуватися екологічно чистим способом.

**Акумулятори/батарейки:****Літєво-іонні:**

Будь ласка, зважайте на вказівки в розділі «Транспортування».

**Можливі зміни.****Қазақша**

Өндірушінің өнім үшін қарастырған пайдалану құжаттарының құрамында пайдалану жөніндегі осы нұсқаулық, сонымен бірге қосымшалар да болуы мүмкін. Сәйкестікті растау жайлы ақпарат қосымшада бар. Өнімді өндірген мемлекет туралы ақпарат өнімнің корпусында және қосымшада көрсетілген.

Өндіру күні нұсқаулықтың соңғы, мұқабә бетінде көрсетілген.

Импорттаушы контакттік мәліметін орамада табу мүмкін.

**Өнімді пайдалану мерзімі**

Өнімнің қызмет ету мерзімі 7 жыл. Өндірілген мерзімнен бастап (өндіру күні зауыт тақтайшасында жазылған) істетпей 5 жыл сақтағаннан соң, өнімді тексерусіз (сервистік тексеру) пайдалану ұсынылмайды.

**Қызметкер немесе пайдаланушының қателіктері мен істен шығу себептерінің тізімі**

- тұтқасы мен корпусы бұзылған болса, өнімді пайдаланбаңыз
- өнім корпусынан тікелей түтін шықса, пайдаланбаңыз
- тоқ сымы бұзылған немесе оқшаулаусыз болса, пайдаланбаңыз
- жауын – шашын кезінде сыртта (далада) пайдаланбаңыз
- корпус ішіне су кірсе құрылғыны қосушы болмаңыз
- көп ұшқын шықса, пайдаланбаңыз
- қатты діріл кезінде пайдаланбаңыз

**Шекті күй белгілері**

- тоқ сымның тозуы немесе зақымдануы
- өнім корпусының зақымдалуы

**Қызмет көрсету түрі мен жиілігі**

Әр пайдаланудан соң өнімді тазалау ұсынылады.

**Сақтау**

- құрғақ жерде сақтау керек
- жоғары температура көзінен және күн сәулелерінің әсерінен алыс сақтау керек
- сақтау кезінде температураның кенет ауытқуынан қорғау керек
- орамасыз сақтау мүмкін емес
- сақтау шарттары туралы қосымша ақпарат алу үшін MEMCT 15150 (Шарт 1) құжатын қараңыз

**Тасымалдау**

- тасымалдау кезінде өнімді құлатуға және кез келген механикалық ықпал етуге қатаң тыйым салынады
- босату/жүктеу кезінде пакетті қысатын машиналарды пайдалануға рұқсат берілмейді.
- тасымалдау шарттары талаптарын MEMCT 15150 (5 шарт) құжатын оқыңыз.



## Қауіпсіздік нұсқаулары

### Белгілердің мағынасы



Қолдану нұсқаулығын оқыңыз.



Электрбұйымды жауын жауып тұрғанда қолданбаңыз немесе оны жауын астында қалдырмаңыз.



Бақ электрбұйымда тазалау немесе орнату жұмыстарын өткізу алдынан, немесе электрбұйымды біраз уақыт бойы бақылаусыз қалдырғаныңызда оның ішіндегі батареясын шығарып алыңыз.

### Электр құралдарының жалпы қауіпсіздік нұсқаулықтары

**⚠ ЕСКЕРТУ** Барлық қауіпсіздік нұсқаулықтарын және ескертпелерді оқыңыз. Техникалық қауіпсіздік нұсқаулықтарын және ескертпелерді сақтамау тоқтың соғуына, өрт және/немесе ауыр жарақаттануларға алып келуі мүмкін.

**Болашақ жұмыстар үшін қауіпсіздік нұсқаулықтары мен ескертпелерді сақтап қойыңыз.**

Қауіпсіздік нұсқаулықтарында пайдаланылған «Электр құрал» атауының желіден қуат алатын электр құралдарына (желілік кабелі менен) және аккумулятордан қуат алатын электр құралдарына (желілік кабелі жоқ) қатысы бар.

### Жұмыс орнының қауіпсіздігі

- ▶ **Жұмыс орнын таза және жақсы жарықталған жағдайда ұстаңыз.** Тәртіп немесе жарық болмаған жұмыс аймақтары жазатайым оқиғаларға алып келуі мүмкін.
- ▶ **Жанатын сұйықтықтар, газдар немесе шаң жиылған жарылыс қаупі бар қоршауда электр құралды пайдаланбаңыз.** Электр құралдары ұшқын шығарып, шаң немесе буларды жандыруы мүмкін.
- ▶ **Электр құралдарын пайдалану кезінде балалар және басқа адамдарды ұзақ жерге шеттетіңіз.** Ауытқу кезінде құрал бақылауын жоғалтуыңыз мүмкін.

### Электр қауіпсіздігі

- ▶ **Электр құрал штепселінің айыры розеткаға сыюы қажет. Айырды ешқандай өзгерту мүмкін емес. Жерге қосулы электр құралдармен ешқандай адаптерлік айырды пайдаланбаңыз.** Өзгертілмеген айыр және жарамды розеткаларды пайдалану электр тоқ соғу қаупін төмендетеді.
- ▶ **Құбыр, жылытатын жабдық, плита және суытқыш сияқты жерге қосулы құралдар сыртына тиеңіз.** Егер денеңіз жерге қосулы болса, электр тоғының соғу қаупі артады.
- ▶ **Электр құралдарын ылғалдан, сыздан сақтаңыз.** Электр құралының ішіне су кірсе, ол электр тоғының соғу қаупін арттырады.

- ▶ **Электр құралды алып жүру, асып қою немесе айырын розеткадан шығару үшін кабельді пайдаланбаңыз. Кабельді ыстықтан, майдан, өткір шеттерден немесе құралдың жылжыма бөлектерінен алыс жерде ұстаңыз.** Зақымдалған немесе шиеленіскен кабель электр тоғының соғу қаупін арттырады.
- ▶ **Электр құралымен ашық жерде жұмыс істесеңіз, тек сыртта пайдалануға арналған ұзартқышты пайдаланыңыз.** Сыртта пайдалануға арналған ұзартқышты пайдалану электр тоғының соғу қаупін төмендетеді.
- ▶ **Электр құралын ылғалды қоршауда пайдалану қажет болса, автоматты сақтандырғыш ажыратқышын пайдаланыңыз.** Автоматты сақтандырғыш ажыратқышты пайдалану тоқ соғу қаупін төмендетеді.

### Адамдар қауіпсіздігі

- ▶ **Сақ болып, не істеп жатқаныңызға айрықша көңіл бөліп, электр құралын ретімен пайдаланыңыз. Шаршаған жағдайда немесе еліткіш, алкоголь немесе дәрі әсері астында электр құралды пайдаланбаңыз.** Электр құралды пайдалануда секундтық абайсыздық қатты жарақаттануларға алып келуі мүмкін.
- ▶ **Жеке сақтайтын киімді және әрдайым қорғаныш көзілдірікті киіңіз.** Электр құрал түріне немесе пайдалануына байланысты шаңтұтқыш, сырғудан сақтайтын бәтеңке, сақтайтын шлем немесе құлақ сақтағышы сияқты жеке қорғаныс жабдықтарын кию жарақаттану қаупін төмендетеді.
- ▶ **Байқаусыз пайдаланудан аулақ болыңыз. Электр құралын тоққа және/немесе аккумуляторға қосуда, оны көтергенде немесе алып жүргенде, өшірулі болуына көз жеткізіңіз.** Электр құралын көтеріп тұрғанда, бармақты ажыратқышта ұстау немесе құрылғыны қосулы күйде тоққа қосу, жазатайым оқиғаларға алып келуі мүмкін.
- ▶ **Электр құралын қосудан алдын реттейтін аспаптарды және гайка кілттерін алыстатыңыз.** Айналатын бөлшекте тұрған аспап немесе кілт жарақаттануларға алып келуі мүмкін.
- ▶ **Қалыпсыз дене күйінде тұрмаңыз. Тірек күйде тұрып, әрқашан өзіңізді сенімді ұстаңыз.** Осылай сіз күтпеген жағдайда электр құралды жақсырақ бақылайсыз.
- ▶ **Жұмысқа жарамды киім киіңіз. Кең немесе сәнді киім кимеңіз. Шашыңызды, киім және қолғапты қозғалмалы бөлшектерден алыс ұстаңыз.** Кең киім, әшекей немесе ұзын шаш қозғалмалы бөлшектерге тиюі мүмкін.
- ▶ **Шаңсорғыш және шаңтұтқыш жабдықтарды құрғанда, олардың қосылғандығына және дұрыс пайдалынуына көз жеткізіңіз.** Шаңсорғышты пайдалану шаң себебінен болатын қауіптерді азайтады.

## 186 | Қазақша

- ▶ **НАЗАР АУДАРЫҢЫЗ!** Энергиямен жабдықтаудың толықтай не жекелей тоқтатылуы немесе энергиямен жабдықтауды басқару тізбегінің ақаулануы салдарынан электр құралының жұмысында кідіріс пайда болған жағдайда, бұғатталмағандығына көз жеткізіп (болған жағдайда) барып, ажыратқышты Выкл. (Өшіру) қалпына келтіріңіз. Желілік ашаны розеткадан шығарыңыз немесе алып – салмалы аккумуляторды ажыратыңыз. Осы әрекет арқылы бақыланбайтын қайта іске қосылудың алдын аласыз.

**Электр құралдарын пайдалану және күту**

- ▶ Құралды аса көп жүктемеңіз. Жұмысыңыз үшін жарамды электр құралын пайдаланыңыз. Жарамды электр құралымен керекті жұмыс аймағында дұрыс әрі сенімді жұмыс істейсіз.
- ▶ Ажыратқышы дұрыс емес электр құралын пайдаланбаңыз. Қосуға немесе өшіруге болмайтын электр құралы қауіпті болып, оны жөндеу қажет болады.
- ▶ Жабдықтарды реттеу, бөлшектерін алмастыру немесе құралды алып қоюдан алдын айырды розеткадан шығарыңыз және/немесе аккумуляторды алып тастаңыз. Бұл сақтық әрекеті электр құралдың байқаусыз қосылуына жол бермейді.
- ▶ Пайдаланылмайтын электр құралдарды балалар қолы жетпейтін жайға қойыңыз. Осыларды білмейтін немесе осы ескертпелерді оқымаған адамдарға бұл құралды пайдалануға жол бермеңіз. Тәжірибесіз адамдар қолында электр құралдары қауіпті болады.
- ▶ Электр құралдарын ұқыпты күтіңіз. Қозғалмалы бөлшектердің кедергісіз істеуіне және кептеліп қалмауына, бөлшектердің ақаусыз немесе зақымдалмаған болуына, электр құралының зақымдалмағанына көз жеткізіңіз. Зақымдалған бөлшектері бар құралды пайдаланудан алдын жөндеңіз. Электр құралдарының дұрыс күтілмеуі жазатайым оқиғаларға себеп болып жатады.
- ▶ Кескіш аспаптарды өткір және таза күйде сақтаңыз. Дұрыс күтілген және кескіш жиектері өткір кескіш аспаптар аз кептеліп, кесілетін бетке оңай бағытталады.
- ▶ Электр құралын, жабдықтарды, алмалы-салмалы аспаптарды және т.б. осы нұсқауларға сай пайдаланыңыз. Сонымен жұмыс шарттарымен орындайтын әрекеттерге назар аударыңыз. Электр құралдарын арналмаған жұмыстарда пайдалану қауіпті.

**Аккумуляторды пайдалану және күту**

- ▶ Аккумуляторлық батареяны тек өндіруші көрсеткен зарядтау құрылғысымен зарядтаңыз. Зарядтау құрылғысы белгілі бір аккумуляторлар түріне арналған, оны басқа аккумуляторларды зарядтау үшін пайдалану өрт қаупін тудырады.

- ▶ Электр құралдарына арналған аккумуляторларды ғана пайдаланыңыз. Басқа аккумуляторларды пайдалану жарақаттарға немесе өртке әкелуі мүмкін.
- ▶ Пайдаланылмайтын аккумуляторды түйіспелерді түйіқтауы мүмкін қыстырғыштардан, тиындардан, кілттерден, шегелерден, винттерден және басқа ұсақ темір заттардан сақтаңыз. Аккумулятор түйіспелерінің арасындағы қысқа тұйықталу күйіктерге немесе өртке әкелуі мүмкін.
- ▶ Дұрыс пайдаланбағандықтан, аккумулятордан сұйықтық ағуы мүмкін. Оған тиімеңіз. Кездейсоқ тигенде, сол жерді сумен шайыңыз. Сұйықтық көзге тисе, медициналық көмек алыңыз. Аккумулятордағы сұйықтық теріні тітіркендіруі немесе күйдіруі мүмкін.

**Қызмет**

- ▶ Электр құралыңызды тек білікті маманға және арнаулы бөлшектермен жөндеңіз. Сол арқылы электр құралының қауіпсіздігін сақтайсыз.

**Бақ қайшылары үшін қауіпсіздік нұсқаулықтары**

- ▶ Дене мүшелерінің барлығын бақ қию құралдың пышағынан алыс ұстаңыз. Пышақ қосылып жұмыс істеп тұрғанында қиылған заттарды электрқұралдан шығармаңыз, немесе қиылатын заттарды ұстамаңыз. Пышақ ішінде қиылғаннан кейін кіріп қалып қалған заттарды тек электрбұйым өшіріліп тұрғанда ғана алып шығарыңыз. Бақ қайшысын қолданғанда бір сәт алаңғасарлық пен абайсыздық ауыр апаттарға апара алады.
- ▶ Бақ қайшыны, пышағын өшіріп алып, тұтқасынан ұстап тасуыңыз керек. Бақ қайшысын тасымалдаған немесе сақтаған уақытта үстінен әрқашан қорғау жапқышымен жауып қою керек. Электрбұйымды ұқыпты түрде қолдану оның пышағынан түсе алатын жаралану қауібін азайтады.
- ▶ Электрбұйымның қию пышағы көрінбейтін тоқ кабелдеріне тиіп қала алатындығынан осы электрбұйымды тек қана оның изоляциялап айырылған арнайы тұтқыштарынан ұстаңыз. Қию пышақ кернеу өткізетін бір кабелге тиіп қалғанында электрбұйымның металл бөлшектері кернеу әсері астына қойылып, бұл электр соққысына апара алады.

**Қосымша қауіпсіздік нұсқаулықтары**

- ▶ Бұл құрал физикалық, сенсорлық немесе психикалық қабілеттері шектелген, немесе бұл құралды қолдану үшін керекті тәжірибесі және/немесе білімі болмаған адамдар арқылы (осылардың арасында балалар да) тек өздерінің бақылау астында болып, немесе осы құралды қауіпсіз түрде қолдану бойынша нұсқаулармен танысып, мүмкін бола алатын тәуекелдермен танысқаннан кейін ғана қолданыла алады. Балалардың бұл құралмен ойнамауын қамтамасыз ету үшін оларды бақылап отыру қажет.

- ▶ **Электр құралды пайдалануда оны екі қолмен берік ұстап, тұрақты қалыпта тұрыңыз.** Электр құралы екі қолмен сенімді басқарылады.
  - ▶ **Электрбұйымды қолдану алдынан барлық қорғау құралдары мен тұтқыштардың лайықты түрде енгізіліп орнатылғанын тексеріп алыңыз.**  
Толығымен жинақтап орнатылмаған электрбұйымды немесе рұқсат етілмеген өзгертулері бар электрбұйымды ешқашан іске қосып қолданбаңыз.
  - ▶ **Қолдану алдынан пышақ деңгегін әрқашан күту бүріккіш спрэй арқылы өңдеңіз.**
  - ▶ **Электр құралын жерге қюдан алдын оның тоқтауын күтіңіз.**
  - ▶ Электрбұйым қолданылып жатқан уақытта оған дейінгі 3 метрлік аралық ішінде басқа адамдар немесе жануарлардың болмауы қажет. Жұмыс істеліп жатқан аумақта электрбұйым қолданушы үшінші тараптарға қарай жауапты болады.
  - ▶ Бақ қайшысын ешқашан пышақ дінгегінен ұстамаңыз.
  - ▶ Балаларға немесе осы қолдану нұсқаулықтармен таныспаған адамдарға бақ қайшысын қолдануға рұқсат бермеңіз. Ұлттық заңдар мен ережелер тарапынан қолданушы жасының шектелінуі мүмкін.
  - ▶ Жақын жерде басқа адамдар, әсіресе балалар немесе үй жануарлары бар болғанда бақ қайшысын ешқашан сыртқа шығарып қолданбаңыз.
  - ▶ Электрбұйым иесі немесе қолданушысы басқа адамдардың денсаулығына немесе осылардың мүлкіне түскен апаттар немесе шығындар үшін жауапты болады.
  - ▶ Аяқ киімін кимей немесе жеңіл ашық сандалын ғана киіп жүргеніңізде бақ қайшысын қолданбаңыз. Әрқашан тұрақты аяқ киімдері мен ұзын шалбар киіп жүріңіз. Тұрақты қолғап, тайғанамайтын аяқ киімін және қорғау көзәйнектерін киіп жүруіңіз лазым. Электрбұйымның жылжитын бөлшектері ішіне кіріп кете алатын тым кең киім немесе бижутерия өнімдерін киіп жүрмеңіз.
  - ▶ Қиып кесілетін бұталар мен ағаштарды мұқият тексеріп, үстінде болған сымдар немесе басқа заттарды алдымен жинап шығарып алыңыз.
  - ▶ Қолдану алдынан әрқашан қию құралдың пышағы, пышақ бұрандалары немесе басқа бөлшектерінің тозған немесе бұзылған түрде болмағанын тексеріңіз. Бұзылған немесе тым тозып кеткен қию құралымен ешқашан жұмыс істемеңіз.
  - ▶ Керек болған жағдайда бақ қайшысын тоқтата алу үшін оның қолдану туралы нұсқаулығын толығымен оқып шығыңыз.
  - ▶ Бақ қайшысымен қиып кесу әрекеттерін тек қана күн жарықтығында немесе күші жеткілікті болған жасанды жарықтықта өткізу керек.
  - ▶ Қорғау құралдары бұзылған күйде болғанда немесе осылардың енгізіліп орнатылмағанында бақ қайшысын ешқашан қолданбаңыз.
  - ▶ Бақ қайшысын қолдану алдынан онымен бірге қорапта болған барлық тұтқыштар мен қорғау құралдарының енгізіліп орнатылғанын тексеріп алыңыз. Толығымен жинақтап орнатылмаған электрбұйымды немесе рұқсат етілмеген өзгертулері бар бақ қайшысын ешқашан іске қосып қолданбаңыз.
  - ▶ Бақ қайшысын ешқашан оның қорғау құралынан ұстамаңыз.
  - ▶ Бақ қайшысын қолданғанда әрқашан тұрақты түрде тұра алуыңызға назар аударып, әрқашан тепе-тең тұруға тырысыңыз, әсіресе бақ қайшыны саты немесе басқыштарында тұрып қолданғаныңызда.
  - ▶ Қиып кесу әрекеттері уақытында өзіңіз естімейтін мүмкін болып қалатын қауіп сәттеріне дайын болып, өзіңіздің жұмыс істеп жатқан жеріңізді жақсылап танып алыңыз.
  - ▶ Бақ қайшысының лайықты жұмыс қалпын қамтамасыз ету үшін барлық сомдардың, бүркеншіксіз шегелердің және бұрандалардың бекітіліп қондырылуын тексеріп алыңыз.
  - ▶ Бақ қайшысын құрғақ, жоғары жерде немесе құлыппен жабылған, балалардың қолдары жетпейтін жерде сақтаңыз.
  - ▶ Бұзылған немесе әбден тозып кеткен бөлшектерді қауіпсіздік себептерінен ауыстыру қажет.
  - ▶ Қажетті арнайы біліміңіз болмаса бақ электрбұйымын өзіңіз жөндемеңіз.
  - ▶ Ауыстырылатын бөлшектерінің Бош фирмасының бұйымдары болғанына назар аударыңыз.
- ## Аккумуляторды оңтайлы пайдалану туралы нұсқаулар
- ▶ **Аккумулятор енгізу алдынан бақ электрбұйымның өшіріліп тұрғанын тексеріп алыңыз.** Қосылып тұрған бақ электрбұйымына аккумулятор енгізу әрекеттері апаттарға апара алады.
  - ▶ **Тек қана осы бақ электрбұйымы үшін арналған арнайы Bosch аккумуляторларын қолданыңыз.** Басқа түрлі аккумуляторларды қолдану жаралану және өрт қауібіне апара алады.
  - ▶ **Аккумуляторды ашпаңыз.** Қысқа тұйықталу қаупі бар.
-  **Мысалы, аккумуляторды жылудан, сондай-ақ, үздіксіз күн жарығынан, оттан, судан және ылғалдан қорғаңыз.** Жарылу қаупі бар.
- 
- ▶ **Аккумулятордан зақымданған немесе дұрыс пайдаланбаған жағдайда бу шығуы мүмкін. Бұл жағдайда ішке таза ауа кіргізіңіз және шағымдар болса, медициналық көмек алыңыз.** Булар тыныс алу жолдарын тітіркендіруі мүмкін.
  - ▶ **Бұл аккумуляторларды тек өзіңіздің Bosch өніміңізде пайдаланыңыз.** Тек осы жағдайда аккумулятор ауыр шамадан тыс жүктемелерден қорғалған болады.

## 188 | Қазақша

- ▶ **Шеге немесе бұрауыш сияқты ұшты заттар немесе сыртқы әсер арқылы аккумулятор зақымдануы мүмкін.** Бұл қысқа тұйықталуға алып келіп, аккумулятор жануы, түтін шығаруы, жарылуы немесе қызып кетуі мүмкін.
- ▶ **Аккумуляторды тұйықтамаңыз.** Жарылу қаупі бар.
- ▶ Аккумуляторды сұйықтықтардан және ылғалдан қорғаңыз.
- ▶ Аккумуляторды тек –20 °C ... 50 °C температура ауқымында сақтаңыз. Аккумуляторды жазда көлікте қалдырмаңыз.
- ▶ Аккумулятордың желдету тесігін жұмсақ, таза және құрғақ щеткамен мұқият тазалаңыз.

### Зарядтау құралдары үшін қауіпсіздік нұсқаулықтары



**Барлық қауіпсіздік нұсқаулықтарын және ескертпелерді оқыңыз.**

Техникалық қауіпсіздік нұсқаулықтарын және ескертпелерді сақтамау тоқтың соғуына, өрт және/немесе ауыр жарақаттануларға апаруы мүмкін.

### Осы нұсқаулықты толық орындаңыз.

Зарядтау құралын тек барлық қызметтерін толық бағалап, оларды орындай алатыныңызға сенімді болғанда немесе тиісті нұсқаулықтарды алғаннан соң пайдалану керек.

- ▶ **Бұл зарядтау құралы балалардың, дене немесе ой қабілеттері шектелген, тәжірибесі және білімі аз адамдардың пайдалануына арналмаған. Осы зарядтау құралымен 8 жастан асқан балалардың және дене, сезім, ойлау қабілеттері шектелген не тәжірибесі мен білімі аз адамдардың жүйені қауіпсіз пайдалану туралы нұсқаусыз**

**және жауапты адамның бақылауынсыз пайдалануы аса қауіпті.** Кері жағдайда дұрыс пайдаланбаудан жарақаттанулар қаупі пайда болады.

- ▶ **Пайдалану, тазалау және қызмет көрсету кезінде балаларға мұқият болыңыз.** Осылайша балалардың зарядтау құралымен ойнамауын қамтамасыз етесіз.
- ▶ **Тек қуаты 1,3 Ah бастап Bosch литий-иондық аккумуляторлерді зарядтаңыз (10 аккумулятор элементтерінен бастап).** Аккумулятор қуаты зарядтау құралының аккумуляторды зарядтау қуатына сәйкес болуы қажет. Қайта зарядталмайтын батареяларды зарядтамаңыз. Кері жағдайда өрт немесе жарылу қаупі пайда болады.



**Зарядтау құралын жаңбырдан, сыздан қорғаңыз.** Зарядтау құралының ішіне су кірсе, ол электр тоғының соғу қаупін арттырады.

- ▶ **Тек Bosch литий-иондық аккумуляторларды зарядтаңыз.** Аккумулятор қуаты зарядтау құралының аккумуляторды зарядтау қуатына сәйкес болуы қажет. Кері жағдайда өрт немесе жарылу қаупі пайда болады.
- ▶ **Зарядтау құралын таза ұстаңыз.** Құралдың ластануы тоқ соғуы қаупін туындатады.
- ▶ **Әр пайдаланудан алдын зарядтау құралын, кабельді және айырды тексеріңіз.** Ақауды байқасаңыз зарядтау құралын пайдаланбаңыз. Зарядтау құралын өзіңіз аспаңыз, оны тек білікті маманға және түпнұсқалы бөлшектермен жөндеңіз. Зақымдалған зарядтау құралы, кабель және айыр электр тоғының соғу қаупін арттырады.
- ▶ **Зарядтау құралын қосулы күйде оңай жанатын беттердің (мысалы, қағаз, мата және т. б.) үстіне қоймаңыз немесе жанғыш заттардың жанында пайдаланбаңыз.** Зарядтау кезінде зарядтау құралының қызуы себебінен өрт қаупі пайда болады.
- ▶ **Зарядтау құралының саңылауын жаппаңыз.** Әйтпесе зарядтау құралы қызып, дұрыс жұмыс істемеуі мүмкін.

**Техникалық қызмет көрсету**

- ▶ **Бақ электрбұйымда тазалау немесе орнату жұмыстарын өткізу алдынан, немесе электрбұйымды біраз уақыт бойы бақылаусыз қалдырғаныңызда оның ішіндегі батареясын шығарып алыңыз.** Өткір пышақтар аймағында әрекет етіп немесе жұмыс істеп жүргеніңізде әрқашан арнайы бақ қолғаптарын киіп жүріңіз.
- ▶ **Қауіпсіз және қалыпты түрде жұмыс істей алу үшін бақ электрбұйымы таза қалыпта сақтап жүріңіз.**
- ▶ Бақ электрбұйымын тексеріп, қауіпсіздік себептерінен тозып немесе бұзылып кеткен бөлшектерін ауыстырыңыз.
- ▶ Бақ электрбұйымның қауіпсіз түрде жұмыс істеуін қамтамасыз ете алу үшін бүкіл сомдар, бұрандамалар мен бұрандаларының тұрақты түрде бекітілгенін тексеріп алыңыз.
- ▶ Ауыстырылатын бөлшектерінің Бош фирмасының бұйымдары болғанына назар аударыңыз.
- ▶ Бақ электрбұйымын сақтауға қою алдынан пышақ деңгегін әрқашан күту бүріккіш спрэй арқылы өңдеңіз.
- ▶ **Қолдану алдынан пышақ деңгегін әрқашан күту бүріккіш спрэй арқылы өңдеңіз.**

**Белгілер**

Төмендегі белгілер қолдану нұсқаулығын оқу және түсіну үшін маңызды. Белгілер мен олардың мағынасын есте сақтаңыз. Белгілерді дұрыс түсіну өзіңіздің бақ электрбұйымыңызды қауіпсіз және жеңілрек түрде қолдану үшін көмек етеді.

Белгі	Мағына
	Қорғау қолғабын киіңіз
	Қорғаныш көзілдірікті киіңіз
	Қозғалыс бағыты
	Реакция бағыты
	Салмағы
	Қосу
	Өшіру
	Естілетін шуылдар
	Рұқсат етілмеген әрекеттер
	Қосымша бөлшектер/Қосалқы бөлшектер

**Тағайындалу бойынша қолдану**

Бұл бақ электрбұйымы үй немесе әуесқой бақтарда бұталар мен тал-шіліктерді қиып кесу және қысқартып кесу үшін арналған.

**Техникалық мәліметтер**

Батареясы бар бақ қайшысы		Advanced HedgeCut 36	AHS 54-20 LI
Өнім нөмірі		3 600 H4A 100	3 600 H4A 100
Бос жүрісіндегі жүрістер саны	мин <sup>-1</sup>	2000	2000
Кесу ұзындығы	мм	540	540
Тегершік ашылуы	мм	20	20
ЕРТА-Procedure 01:2014 құжатына сай салмағы	кг	3,5/3,6*	3,5/3,6*
Сериялық нөмірі		бақ электрбұйым тақташасында көрсетілген	
<b>Акумулятор</b>		<b>литий иондық</b>	<b>литий иондық</b>
Өнім нөмірі			
- 1,3 Ah		2 607 336 631	2 607 336 631
- 2,0 Ah		1 607 A35 02V	1 607 A35 02V
Жұмыс кернеуі	V=	36	36
Қуаты			
- 2 607 336 631	Ah	1,3	1,3
- 1 607 A35 02V	Ah	2,0	2,0
Акумулятор көздерінің саны		10	10

\* пайдаланған акумуляторға байланысты

190   Қазақша			
Батареясы бар бақ қайшысы		Advanced HedgeCut 36	AHS 54-20 LI
Электр оталдырғыш		AL 3620 CV Professional	AL 3620 CV Professional
Өнім нөмірі	EU UK AU	2 607 225 657 2 607 225 659 2 607 225 661	2 607 225 657 2 607 225 659 2 607 225 661
Зарядтау тоғы	A	2,0	2,0
Аккумуляторды толтыру уақыты (аккумулятор тоқсыз)			
- 1,3 Ah	мин	55	55
- 2,0 Ah	мин	69	69
Рұқсат етілген зарядтау температурасы аймағы	°C	0 – 45	0 – 45
ЕРТА-Procedure 01:2014 құжатына сай салмағы	кг	0,56	0,56
Сақтық сыныпы		□ / II	□ / II
Электр оталдырғыш		AL 3640 CV Professional	AL 3640 CV Professional
Өнім нөмірі	EU UK AU	2 607 225 099 2 607 225 101 2 607 225 103	2 607 225 099 2 607 225 101 2 607 225 103
Зарядтау тоғы	A	4,0	4,0
Аккумуляторды толтыру уақыты (аккумулятор тоқсыз)		(80%) 100 %	(80%) 100 %
- 1,3 Ah	мин	(15) 45	(15) 45
- 2,0 Ah	мин	(25) 45	(25) 45
Рұқсат етілген зарядтау температурасы аймағы	°C	0 – 45	0 – 45
ЕРТА-Procedure 01:2014 құжатына сай салмағы	кг	1,0	1,0
Сақтық сыныпы		□ / II	□ / II

\* пайдаланған аккумуляторге байланысты

#### ► 4,0 Ah (ампер-сағат) батареясын осы электр құралымен қолданбаңыз.

### Шуыл және дірілдеу туралы ақпарат

Шу эмиссиясының мәндері EN 60745-2-15 бойынша есептелген.

Электрбұйымның «А» белгісімен белгіленген деңгейі әдетте төменгідей болады: Дыбысты қысым деңгейі 67 дБ (А); Дыбысты қуат деңгейі 87 дБ (А).  
К терістігі = 3 дБ.

#### Қорғау құлаққаққанын киіп жүріңіз!

Теңселудің жалпы көрсеткіштері  $a_n$  (үш бағыттың векторлық қосындысы) және К терістік көрсеткіштері EN 60745-2-15 сәйкес:  
 $a_n = 2,5 \text{ м/с}^2$ ,  $K = 1,5 \text{ м/с}^2$ .

Осы ескертпелерде берілген дірілдеу пәрмені EN 60745 ережесінде мөлшерленген өлшеу әдісі бойынша есептелген болып электр құралдарды бір-бірімен салыстыру үшін пайдаланылуы мүмкін. Ол дірілдеу қуатын шамалап өлшеу үшін де жарамды.

Берілген діріл көлемі электр құралының негізгі жұмыстары үшін берілген. Егер электр құрал басқа жұмыстар үшін түрлі керек-жарақтармен басқа алмалы-салмалы аспаптар менен немесе жетімсіз күтумен пайдаланылса дірілдеу көлемдері өзгереді. Бұл жұмыс барысындағы діріл қуатын арттырады.

Дірілдеу қуатын нақты есептеу үшін құрал өшірілген және қосылған болып пайдаланылмаған уақыттарды да ескеру қажет. Бұл дірілдеу қуатын бүкіл жұмыс уақытында қатты төмендетеді.

Пайдаланушыны дірілдеу әсерінен сақтау үшін қосымша қауіпсіздік шараларын қолдану қажет, мысалы: электр құралды және алмалы-салмалы аспаптарды күту, қолдарды ыстық ұстау, жұмыс әдістерін ұйымдыстыру.

### Монтаж және пайдалану

Әрекет мақсаты	Сурет	Бет
Жеткізу көлемі	1	280
Аккумуляторды зарядтау	2	280
Аккумуляторды орнату	2	280
Аккумулятордың зарядталу күйі индикаторы	3	280
Қосу	4	281
Өшіру	4	281
Жұмыс бойынша нұсқаулар	5	281
Аккумуляторды шығарып алыңыз	6	282
Күту мен тазалау	6	282
Сақтау мен тасымалдау	7	282
Керек-жарақтарды таңдау	8	282

## Пайдалануға ендіру

### Өз қауіпсіздігіңіз үшін!

- ▶ **Назар аударыңыз:** Электрбұйымды тазалау және орнату жұмыстарын өткізу алдынан электрбұйымды өшіріп, батареясын шығарып алыңыз.
- ▶ **Бақ қайшысы өшірілгеннен кейін оның пышақтары тағы секунд бойы әріғарай жылжытып тұрады.**
- ▶ **Жылжып тұрған пышақтарын ұстамаңыз немесе оларға тиіп кетпеңіз.**

### Аккумуляторды зарядтау

- ▶ **Басқа түрлі электр оталдырғыштарды қолданбаңыз.** Бұйыммен қорапта бірге ұсынылатын электр оталдырғыш өзіңіздің бақ электрбұйымыздың ішіндегі Li-иондар аккумуляторы үшін лайықты қылып жасалған.
- ▶ **Желі қуатына назар аударыңыз!** Тоқ көзінің қуаты зарядтау құралының зауыттық тақтайшасындағы мәліметтеріне сай болуы қажет. 230 В белгісімен белгіленген зарядтау құралдарымен 220 В жұмыс істеуге болады.

Аккумулятор, температура деңгейінің тек қана 0 °C мен 45 °C арасында оталдырғышпен толтыруды ұйғарынды ететін температура бақылаушы жүйесімен жабдықталған. Бұл жүйе арқасында аккумулятордың жұмыс өмірінің ұзақ болуы қамтамасыз етіледі.

**Ескертпе:** аккумулятор ішінара зарядталған күйде жеткізіледі. Аккумулятордың толық қуатын қамтамасыз ету үшін пайдалану алдында аккумуляторды зарядтау құрылғысында толығымен зарядтаңыз.

Литий-иондық аккумуляторды пайдалану мерзімін қысқартусыз кез келген уақытта зарядтауға болады. Зарядтау процесін үзу аккумулятордың зақымдалуына әкелмейді.

Li-иондар аккумуляторы тоқтан терең ажыратуға қарсы арнайы «Electronic Cell Protection (ECP)» жүйесі арқылы қорғалады. Аккумуляторы тоқсыз қалған жағдайда бақ электрбұйымы қорғау схемасы арқылы өшіріліп қойылады: Бақ электрбұйымы жұмыс істемей тұр.

### **⚠ НАЗАР АУДАРЫҢЫЗ** Бақ электрбұйым автоматты түрде

**өз-өзімен өшірілгеннен кейін Қосу/Өшіру түймешектеріне баспаңыз.** Бұл әрекет аккумулятордың бұзылуына апаруына мүмкін.

### Оталдырғышпен толтыру барысы

Зарядтау әдісі зарядтау құралының желі айыры розеткаға салынып аккумулятор зарядтау наусына салынғаннан соң басталады.

Оңтайлы зарядтау әдісі арқылы аккумулятордың зарядтау күйі автоматты ретте анықталып, аккумулятор температурасы мен қуатына байланысты тиімді зарядтау тоғымен орындалады.

Осылай аккумулятор сақталып зарядтау құралында тұрса әрдайым толық зарядталған болады.

### Оталдырғышпен жылдам толтыру барысы

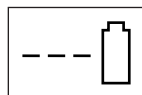

Оталдырғышпен жылдам толтыру барысы **жасыл LED-көрсеткішінің жылпылдап жануы** арқылы көрсетіледі.

Аккумулятордың көрсеткіш элементі: Зарядталу кезінде үш жасыл жарық диоды дәйекті жанып қысқа уақытқа өшеді. Үш жасыл жарық диоды үздіксіз жанса аккумулятор толық зарядталған болады. Аккумулятор толық зарядталған 5 минуттан соң жасыл жарық диодтары өшеді.

**Ескертпе:** Оталдырғышпен жылдам толтыру функциясын тек қана аккумулятор температурасының лайықты ұйғарынды деңгейде болғанында қолдануға болады, «Техникалық мәліметтер» тарауын оқыңыз.

### Аккумулятор тоқпен толтырылды



**Жасыл LED-көрсеткішіндегі тұрақты шам жанып тұруы** аккумулятордың тоқпен толғанын көрсетіп білдіреді.

Қосымша ретте шам. 2 секунд сигнал беріп, аккумулятордың толық зарядталғанын білдіреді.

Содан кейін ғана аккумуляторды пайдалануға болады.

Аккумулятор енгізілмегенде **жасыл LED-көрсеткішіндегі тұрақты шам жанып тұруы** электр айырының электр розеткасына қосылып тұрып, электр оталдырғыштың іске дайын болуын білдіреді.

### Аккумулятор температурасы 0 °C ден төмен немесе 45 °C тен жоғары.

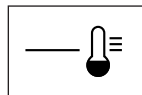

**Қызыл LED-көрсеткішіндегі тұрақты шам жанып тұруы**

аккумулятор температурасының 0 °C мен – 45 °C арасындағы жылдам

толтыру деңгейінен тыс болуын білдіреді. Лайықты температура деңгейіне жеткен сәтте электр оталдырғышы автоматты түрде өз-өзімен жылдам толтыру функциясына ауысады.

Аккумулятор температурасы керекті толтыру температурасы деңгейінен асып кетсе, электр оталдырғышқа енгізгенде аккумулятордың қызыл LED шамы жанып тұрады.

### Зарядтау мүмкін емес

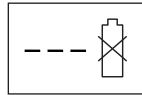

Оталдырғышпен толтыру барысында басқа бөгет пайда болғанда ол **қызыл LED-көрсеткіштің жылпылдап жану тұруы** арқылы көрсетіледі.

Оталдырғышпен толтыру барысы бастала алмай және аккумуляторды толтыру мүмкін болмай жатыр («Қателер мен бөгеттер белгілеу» тарауын оқыңыз).

### Оталдырғышпен толтыру бойынша нұсқаулар

Үздіксіз немесе көп реттік зарядтаулардан соң зарядтау құралы қызып кетуі мүмкін. Бұл қауіпті емес және зарядтау құралында техникалық ақау барын білдірмейді.

## 192 | Қазақша

Пайдалану мерзімінің айтарлықтай қысқаруы аккумулятордың ескіргенін және ауыстыру керектігін білдіреді.

Қоқыстарды қайта өңдеу туралы нұсқауларды орындаңыз.

**Аккумуляторды суыту (Active Air Cooling)**

Зарядтау құралына орнатылған желдеткіш басқаруы орнатылған аккумулятор температурасын бақылайды. Аккумулятор температурасы 30 °C жоғары болса, желдеткіш оны оңтайлы зарядтау температурасына дейін суытады. Қосылған желдеткіш желдету дыбысын шығарады.

Желдеткіш айланбаса аккумулятор температурасының оңтайлы қалыпта болғаны немесе желдеткіштің бұзылғаны. Бұл жағдайда аккумуляторды зарядтау уақыты ұзарады.

**Пайдалану нұсқаулары****Аралап кесу функциясы**

Бұтақтар кесу үшін тегершек ашылуы Ø 20 мм дейінгі бұтақтарды кесу рұқсат етсе де, пышақ ұстағышының ұшы Ø 25 мм дейін жарамды.

**Құрсаулауға қарсы құрылым**

Бекем материалда қию пышағын құрсаулайды, бұл қозғалтқыш жүктемесін арттырады. «Ақылды» микроэлектроника осы асқан жүктемені белгілеп, қозғалтқыштың ауыстырылуын бірнеше рет қайталап, осының арқасында қию пышағының құрсаулауының болдырмай, материалдың кесілуін мүмкін етеді. Бұл естілетін дыбысты ауыстырылуы уақыты – 3 с дейін. Бөліп кескеннен кейін бақ электрбұйымы қалыпты күйінде әріғарай жұмыс істейді, немесе кесу пышағы созылып тұратын жүктеме жағдайында ашық қалпында тұрып қалады (мысалы металл қоршаудың бір бөлшегі бақ электрбұйымын құрсаулап қалғанында).

**Аккумуляторды енгізу мен шығарып алу**

Аккумулятор аккумуляторды қоршаулаудан басу түймешігін байқаусыз басылып қалғанда аккумулятордың шығып қалуын болдырмайтын екі қоршаулау сатыларымен жабдықталған. Аккумулятор бақ электрбұйымы ішіне тұрған уақыты бойы ол серіппе арқылы орнында ұсталып тұрады.

**Ескертпе:** Бақ электрбұйымы тек қоршаулау сатылардың екеуі де толығымен енгізіліп тұрған жағдайда ғана жұмыс істей алады.

**Аккумулятор зарядталу күйі индикаторы**

Аккумулятор өзінің толтырылып жатқан қалпын көрсететін толтыру қалпы көрсеткішімен жабдықталған. Толтыру қалпы көрсеткіші 3 жасыл LED шамдарынан тұрады.

Толтыру қалпы көрсеткішін іске қосу үшін толтыру қалпы көрсеткіші үшін түймешегін басыңыз. Шамамен 5 секундтан кейін толтыру қалпын көрсеткіші өз-өзімен сөніп кетеді.

Оталдырғышпен толтыру қалпын шығарылып алынған аккумулятормен де тексеруге болады.

Жарық диоды	Аккумулятор қуаты
3 жасыл LED шамдарының тұрақты жанып тұруы	≥ 2/3
2 жасыл LED шамдарының тұрақты жанып тұруы	≥ 1/3
1 жасыл LED шамының тұрақты жанып тұруы	≤ 1/3
1 жасыл LED шамдарының жылпылдап жанып тұруы	Резерв

Түймешегін басқаннан кейін LED шамы жанып тұрмағанда аккумулятор бұзылған түрде болып, ауыстырылуы қажет. Аккумулятордың толтырылу қалпын қауіпсіздік себептерінен тек қана бақ электрбұйымды істен шығарып алып қойып қана тексеруге болады.

Зарядталу кезінде үш жасыл жарық диоды дәйекті жанып қысқа уақытқа өшеді. Үш жасыл жарық диоды үздіксіз жанса аккумулятор толық зарядталған болады. Аккумулятор толық зарядталған 5 минуттан соң жасыл жарық диодтары өшеді.

**Температураны бақылау индикаторы**

Температура бақылау үшін қызыл LED көрсеткіші аккумулятордың немесе бақ электрбұйымның электроникасының (ішіне аккумулятор енгізілгенде) лайықты температура дәрежесінде болмауын білдіреді. Бұл жағдайда бақ электрбұйымы істемей немесе толық көлемінде істе алмай тұрады.

**Аккумулятордың температура бақылауы**

Қызыл жарық диоды пернесін немесе қосқыш/ажыратқышты басқанда (аккумулятор салынған жағдайда) жыпылықтайды: аккумулятор рұқсат етілген пайдалану температурасының аралығында емес.

Аккумулятор, температура деңгейі 70 °C жоғары болғанда, қайтадан лайықты ұйғарынды жұмыс температурасына жеткенше дейін өшіріледі.

**Аккумуляторды күту**

Аккумулятордың оңтайлы түрде қолдануын қамтамасыз ету үшін төмендегі нұсқаулар мен шараларға назар аударыңыз:

- Аккумуляторды сұйықтықтардан және ылғалдан қорғаңыз.
- Аккумуляторды тек –20 °C ... 50 °C температура ауқымында сақтаңыз. Аккумуляторды жазда көлікте қалдырмаңыз.
- Тікелей күн сәулелері астында аккумуляторды бақ электрбұйым ішінде қалдырмаңыз.
- Аккумуляторды сақтау үшін оңтайлы температурасы –5 °C.
- Аккумулятордың желдету тесігін жұмсақ, таза және құрғақ щеткамен мұқият тазалаңыз.

Пайдалану мерзімінің айтарлықтай қысқаруы аккумулятордың ескіргенін және ауыстыру керектігін білдіреді.



## Қателерді белгілеу



Симптомдар	Мүмкін болған себептер	Көмек
Бақ қайшысы жұмыс істемей тұр	Батареяның тоғынан айырылуы  Аккумулятор дұрыс енгізіліп орнатылмаған	Батареяны тоқпен толтырыңыз, «Электртоқпен толтыру бойынша нұсқауларын» оқыңыз  Қоршаулау сатылардың екеуі де толығымен енгізіліп орнатылуын тексеріңіз
Бақ қайшысы үзіліммен жұмыс істейді	Бақ электрбұйымының ішкі кабель жүйесі бұзылған  Қосу/Өшіру түймешігі бұзылған  Қозғалтқыштың бұру бағыты қайта-қайта өзгеріліп, шамамен 3 с кейін тұрып қалады	Қызмет көрсету орталығымен хабарласыңыз  Қызмет көрсету орталығымен хабарласыңыз  «Жұмыс нұсқамалары» (құрсаулауға қарсы құрылым) тарауын оқыңыз
Қозғалтқыш жылжып тұрады, пышақтары тұрып қалады	Ішкі жүйесінің қатесі	Қызмет көрсету орталығымен хабарласыңыз
Пышақтар қызып кетеді	Пышақтар дөкір Пышақта кетіктері бар Жағармайдың жеткіліксіз жағылуы себебінен үйкелістің тым жоғары болуы	Пышақ діңгектерін қайратып алыңыз Пышақ діңгектерін тексертіңіз Үстінен жағармайды бүркіп шашыңыз
Пышақ жылжымай тұр	Батареяның тоғынан айырылуы  Бақ электрбұйымы бұзылған	Батареяны тоқпен толтырыңыз, «Электртоқпен толтыру бойынша нұсқауларын» оқыңыз  Қызмет көрсету орталығымен хабарласыңыз
Қатты вибрациялар/шуылдар	Бақ электрбұйымы бұзылған	Қызмет көрсету орталығымен хабарласыңыз
Кесу ұзақтығы үшін батареяның бір толтыруы жеткіліксіз	Жағармайдың жеткіліксіз жағылуы себебінен үйкелістің тым жоғары болуы  Пышақты тазалау керек кесу нәтижелері нашар  Аккумулятор толығымен тоқпен толтырылмаған	Үстінен жағармайды бүркіп шашыңыз  Пышақты тазалау «Жұмыс нұсқауларын» оқыңыз (сурет 5)  Батареяны тоқпен толтырыңыз, «Электртоқпен толтыру бойынша нұсқауларын» оқыңыз
Пышақтар баяу ғана жылжиды немесе құрсаулауға қарсы құрылым жұмыс істемей тұр	Батареяның тоғынан айырылуы  Батарея лайықты температура дәрежесінде сақталмаған	Батареяны тоқпен толтырыңыз, «Электртоқпен толтыру бойынша нұсқауларын» оқыңыз  Батареяны лайықты бөлме температура дәрежесіне дейін жылытып алыңыз (0 – 45 °C арасындағы ұйғарымды температура дәрежесінде)

## 194 | Қазақша

Симптомдар	Мүмкін болған себептер	Көмек
Оталдыру құралындағы LED көрсеткіш тұрақты түрде жапып тұр	Аккумулятор (дұрыс) салынбаған	Аккумулятор зарядтау құралына дұрыс салыңыз
Оталдырғышпен толтыру барысы мүмкін емес	Аккумулятор ластанған	Аккумулятор контактілерін тазалау; мысалы, аккумуляторды бірнеше рет зарядтау науасына салып- шығарыңыз, қажет болса оны ауыстырыңыз
	Аккумулятор бұзылған	Аккумуляторды алмастыру
Оталдыру құралындағы LED көрсеткіш жанбай тұр	Зарядтау құралының айыры (дұрыс) салынбаған	Айыр (толық) розеткаға салыңыз
	Розетка, желі кабелі немесе зарядтау құралы бұзылған	Желі қуатын тексеру, зарядтау құралын керек болса Bosch электр құралдарының авторизацияланған клиенттерге қызмет көрсету орталықтарында тексеріңіз

## Тұтынушыға қызмет көрсету және пайдалану кеңестері

### www.bosch-garden.com

Сурақтарыңыз және қосалқы бөлшектеріне тапсырыс бергеніңізде әрдайым тақташада жазылған 10 саннан тұратын бұйым нөмірін хабарлауыңыз керек.

Өндіруші талаптары мен нормаларының сақталуымен электр құралын жөндеу және кепілді қызмет көрсету барлық мемлекеттер аумағында тек «Роберт Бош» фирмалық немесе авторизацияланған қызмет көрсету орталықтарында орындалады.

ЕСКЕРТУ! Заңсыз жолмен әкелінген өнімдерді пайдалану қауіпті, денсаулығыңызға зиян келтіруі мүмкін. Өнімдерді заңсыз жасау және тарату әкімшілік және қылмыстық тәртіп бойынша Заңмен қудаланады.

### Қазақстан

Тұтынушыларға кеңес беру және шағымдарды қабылдау орталығы:

«Роберт Бош» (Robert Bosch) ЖШС

Алматы қ.,

Қазақстан Республикасы

050012

Муратбаев к., 180 үй

«Гермес» БО, 7 қабат

Тел.: +7 (727) 331 31 00

Факс: +7 (727) 233 07 87

E-Mail: ptka@bosch.com

Сервистік қызмет көрсету орталықтары мен қабылдау пунктерінің мекен-жайы туралы толық және өзекті ақпаратты Сіз: www.bosch-professional.kz ресми сайттан ала аласыз

## Тасымалдау

Бұл литий-иондық аккумуляторлар қауіпті тауарларға қойылатын талаптарға сай болуы керек. Пайдаланушы аккумуляторларды көшеде қосымша құжаттарсыз тасымалдай алады.

Үшінші тұлғалар (мысалы, әуе көлігі немесе жіберу) орамаға және маркаларға қойылатын арнайы талаптарды сақтау керек. Жіберуге дайындау кезінде қауіпті жүктер маманына хабарласу керек.

Аккумуляторды корпусы зақымдалған болса ғана жіберіңіз. Ашық түйіспелерді желімденіз және аккумуляторды орамада қозғалмайтындай ораңыз. Қажет болса, қосымша ұлттық ережелерді сақтаңыз.

## Кәдеге жарату

Электр құралдар, жабдықтар және бумаларын айналып қорғайтын кәдеге жаратуға апару қажет.

Бақ электрбұйымдарын, электр оталдырғыштары мен аккумуляторларын/батареяларын тұрмыстық қалдықтар контейнеріне салмаңыз!

### Тек қана ЕО елдері үшін:



Еуропалық 2012/19/EU директивасына сәйкес, қолдануға жарамсыз электр және электроника бұйымдары мен құралдары, және 2006/66/ЕС директивасына сай, бұзылған немесе қолдануға жарамсыз ескі аккумуляторлар/батареялар бөлек

іріктеліп жиналып, қоршаған ортаға зиян келтірмей қайта қолдану үшін өңделуге тапсырылуы қажет.

### Аккумуляторлар/батареялар:

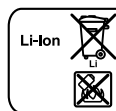

### Li-ион:

«Тасымалдау» тарауындағы нұсқауларына назар аударыңыз.

Техникалық өзгерістер енгізу құқығы сақталады.

## Română

### Instrucțiuni privind siguranța și protecția muncii

#### Explicarea pictogramelor



Citiți instrucțiunile de folosire.



Nu folosiți scula electrică de grădină pe timp de ploaie și nu o expuneți acțiunii ploii.



Extrageți acumulatorul din scula electrică de grădină înainte de a efectua reglaje sau lucrări de întreținere sau în cazul în care aceasta rămâne nesupravegheată un timp mai îndelungat.

#### Indicații generale de avertizare pentru scule electrice

##### **⚠️ AVERTISMENT** Citiți toate indicațiile de avertizare și instrucțiunile.

Nerespectarea indicațiilor de avertizare și a instrucțiunilor poate provoca electrocutare, incendii și/sau răniri grave.

##### **Păstrați toate indicațiile de avertizare și instrucțiunile în vederea utilizărilor viitoare.**

Termenul de „sculă electrică” folosit în indicațiile de avertizare se referă la sculele electrice alimentate de la rețea (cu cablu de alimentare) și la sculele electrice cu acumulator (fără cablu de alimentare).

#### Siguranța la locul de muncă

- ▶ **Mențineți-vă sectorul de lucru curat și bine iluminat.** Dezordinea sau sectoarele de lucru neluminate pot duce la accidente.
- ▶ **Nu lucrați cu scula electrică în mediu cu pericol de explozie, în care există lichide, gaze sau pulberi inflamabile.** Sculele electrice generează scântei care pot aprinde praful sau vaporii.
- ▶ **Nu permiteți accesul copiilor și al altor persoane în timpul utilizării sculei electrice.** Dacă vă este distrasă atenția puteți pierde controlul asupra mașinii.

#### Siguranța electrică

- ▶ **Ștecherul sculei electrice trebuie să fie potrivit prizei electrice. Nu este în nici un caz permisă modificarea ștecherului. Nu folosiți fișe adaptoare la sculele electrice legate la pământ de protecție.** Ștecherile nemodificate și prizele corespunzătoare diminuează riscul de electrocutare.
- ▶ **Evitați contactul corporal cu suprafețe legate la pământ ca țevi, instalații de încălzire, sobe și frigider.** Există un risc crescut de electrocutare atunci când corpul vă este legat la pământ.

- ▶ **Feriți mașina de ploaie sau umezeală.** Pătrunderea apei într-o sculă electrică mărește riscul de electrocutare.
- ▶ **Nu schimbați destinația cablului folosindu-l pentru transportarea sau suspendarea sculei electrice ori pentru a trage ștecherul afară din priză. Feriți cablul de căldură, ulei, muchii ascuțite sau componente aflate în mișcare.** Cablurile deteriorate sau încurcate măresc riscul de electrocutare.
- ▶ **Atunci când lucrați cu o sculă electrică în aer liber, folosiți numai cabluri prelungitoare adecvate și pentru mediul exterior.** Folosirea unui cablu prelungitor adecvat pentru mediul exterior diminuează riscul de electrocutare.
- ▶ **Atunci când nu poate fi evitată utilizarea sculei electrice în mediu umed, folosiți un întrerupător automat de protecție împotriva tensiunilor periculoase.** Întrebuițarea unui întrerupător automat de protecție împotriva tensiunilor periculoase reduce riscul de electrocutare.

#### Siguranța persoanelor

- ▶ **Fiți atenți, aveți grijă de ceea ce faceți și procedați rațional atunci când lucrați cu o sculă electrică. Nu folosiți scula electrică atunci când sunteți obosiți sau vă aflați sub influența drogurilor, a alcoolului sau a medicamentelor.** Un moment de neatenție în timpul utilizării mașinii poate duce la răniri grave.
- ▶ **Purtați echipament personal de protecție și întotdeauna ochelari de protecție.** Purtarea echipamentului personal de protecție, ca masca pentru praf, încălțăminte de siguranță antiderapantă, cască de protecție sau protecția auditivă, în funcție de tipul și utilizarea sculei electrice, diminuează riscul rănilor.
- ▶ **Evitați o punere în funcțiune involuntară. Înainte de a introduce ștecherul în priză și/sau de a introduce acumulatorul în scula electrică, de a o ridica sau de a o transporta, asigurați-vă că aceasta este oprită.** Dacă atunci când transportați scula electrică țineți degetul pe întrerupător sau dacă porniți scula electrică înainte de a racorda la rețeaua de curent, puteți provoca accidente.
- ▶ **Înainte de pornirea sculei electrice îndepărtați dispozitivele de reglare sau cheile fixe din aceasta.** Un dispozitiv sau o cheie lăsată într-o componentă de mașină care se rotește poate duce la răniri.
- ▶ **Evitați o ținută corporală nefirească. Adoptați o poziție stabilă și mențineți-vă întotdeauna echilibrul.** Astfel veți putea controla mai bine mașina în situații neașteptate.
- ▶ **Purtați îmbrăcăminte adecvată. Nu purtați îmbrăcăminte largă sau podoabe. Feriți părul, îmbrăcăminte și mănușile de piese aflate în mișcare.** Îmbrăcăminte largă, părul lung sau podoabele pot fi prinse în piese aflate în mișcare.
- ▶ **Dacă pot fi montate echipamente de aspirare și colectare a prafului, asigurați-vă că acestea sunt racordate și folosite în mod corect.** Folosirea unei instalații de aspirare a prafului poate duce la reducerea poluării cu praf.

### Utilizarea și manevrarea atentă a sculelor electrice

- ▶ **Nu suprasolicitați mașina. Folosiți pentru executarea lucrării dv. scula electrică destinată aceluși scop.** Cu scula electrică potrivită lucrați mai bine și mai sigur în domeniul de putere indicat.
- ▶ **Nu folosiți scula electrică dacă aceasta are întrerupătorul defect.** O sculă electrică, care nu mai poate fi pornită sau oprită, este periculoasă și trebuie reparată.
- ▶ **Scoateți ștecherul afară din priză și/sau îndepărtați acumulatorul, înainte de a executa reglaje, a schimba accesoriul sau de a pune mașina la o parte.** Această măsură de prevedere împiedică pornirea involuntară a sculei electrice.
- ▶ **Păstrați sculele electrice nefolosite la loc inaccesibil copiilor. Nu lăsați să lucreze cu mașina persoane care nu sunt familiarizate cu aceasta sau care nu au citit aceste instrucțiuni.** Sculele electrice devin periculoase atunci când sunt folosite de persoane lipsite de experiență.
- ▶ **Întrețineți-vă scula electrică cu grijă. Controlați dacă componentele mobile ale sculei electrice funcționează impecabil și dacă nu se blochează, sau dacă există piese rupte sau deteriorate astfel încât să afecteze funcționarea sculei electrice. Înainte de utilizare dați la reparat piesele deteriorate.** Cauza multor accidente a fost întreținerea necorespunzătoare a sculelor electrice.
- ▶ **Mențineți bine ascuțite și curate dispozitivele de tăiere.** Dispozitivele de tăiere întreținute cu grijă, cu tăișuri ascuțite se înțepenesc în mai mică măsură și pot fi conduse mai ușor.
- ▶ **Folosiți scula electrică, accesoriile, dispozitivele de lucru etc. conform prezentelor instrucțiuni. Țineți cont de condițiile de lucru și de activitatea care trebuie desfășurată.** Folosirea sculelor electrice în alt scop decât pentru utilizările prevăzute, poate duce la situații periculoase.

### Manevrarea și utilizarea atentă a sculelor electrice cu acumulator

- ▶ **Încărcați acumulatorii numai în încărcătoarele recomandate de producător.** Dacă un încărcător destinat unui anumit tip de acumulator este folosit la încărcarea altor tipuri de acumulator decât cele prevăzute pentru el, există pericol de incendiu.
- ▶ **Folosiți numai acumulatori special destinați sculelor electrice respective.** Utilizarea altor acumulatori poate duce la răniri și pericol de incendiu.
- ▶ **Feriți acumulatorii nefolosiți de agrafele de birou, monede, chei, cuie, șuruburi sau alte obiecte metalice mici, care ar putea provoca șuntarea contactelor.** Un scurtcircuit între contactele acumulatorului poate duce la arsuri sau incendiu.

- ▶ **În caz de utilizare greșită, din acumulator se poate scurge lichid. Evitați contactul cu acesta. În caz de contact accidental clătiți bine cu apă. Dacă lichidul vă intră în ochi, consultați și un medic.** Lichidul scurs din acumulator poate duce la iritații ale pielii sau la arsuri.

### Service

- ▶ **Încredințați scula electrică pentru reparare numai personalului de specialitate, calificat în acest scop, repararea făcându-se numai cu piese de schimb originale.** Astfel veți fi siguri că este menținută siguranța mașinii.

### Instrucțiuni de siguranță pentru foarfecele de tăiat gard viu



- ▶ **Feriți-vă toate părțile corpului de cuțitele de tăiere. Nu încercați să îndepărtați materialul vegetal tăiat sau să fixați plantele ce urmează a fi tăiate cât timp cuțitul se rotește. Îndepărtați materialul tăiat și blocat numai cu scula electrică oprită.** Un moment de neatenție la folosirea foarfecelui de tăiat gard viu poate duce la răniri grave.
- ▶ **Transportați foarfecele de tăiat gard viu ținându-l de mâner, cuțitul fiind oprit. În timpul transportului și al depozitării foarfecelui de tăiat gard viu apărătoria trebuie întotdeauna să fie trasă.** Manevrarea atentă a sculei electrice diminuează pericolul de rănire din cauza cuțitului.
- ▶ **Prindeți scula electrică numai de mânerul izolat, deoarece cuțitele pot intra în contact cu conductori electrici ascunși.** Contactul cuțitelor cu un conductor aflat sub tensiune poate pune sub tensiune componentele metalice ale sculei electrice și duce la electrocutare.

### Avertismente suplimentare

- ▶ Această sculă electrică nu este destinată utilizării de către persoane (inclusiv copii) cu capacități fizice, senzoriale sau psihice limitate sau lipsite de experiență și/sau care nu dețin cunoștințe corespunzătoare, dacă acestea nu se află sub supravegherea unei persoane răspunzătoare de siguranța lor sau dacă nu primesc din partea acesteia indicații cu privire la utilizarea sculei electrice. Copiii trebuie supravegheați pentru a avea certitudinea că aceștia nu se joacă cu scula electrică.
- ▶ **Apucați strâns mașina în timpul lucrului și adoptați o poziție stabilă.** Scula electrică se conduce mai bine cu ambele mâini.
- ▶ **Atunci când folosiți scula electrică asigurați-vă că toate dispozitivele de protecție și mânerul sunt montate.** Nu încercați în niciun caz să puneți în funcțiune o sculă electrică incomplet montată sau care a suferit modificări nepermise.
- ▶ **Înainte de utilizare gresați întotdeauna bara portcuțite cu spray de întreținere.**
- ▶ **Înainte de a pune jos scula electrică, așteptați ca aceasta să se oprească complet din funcționare.**

- ▶ În timpul funcționării sculei electrice nu este permisă staționarea persoanelor sau animalelor într-un perimetru cu raza de 3 metri în jurul acesteia. În sectorul de lucru, operatorul este cel care este răspunzător față de terți.
- ▶ Nu atingeți niciodată bara portcuțite a foarfecelui de tăiat gard viu.
- ▶ Nu permiteți niciodată copiilor sau persoanelor nefamiliarizate cu prezentele instrucțiuni să întrebuițeze foarfecele de tăiat gard viu. Este posibil ca reglementările naționale să limiteze vârsta operatorului.
- ▶ Nu efectuați tăieri de gard viu niciodată atunci când în imediata dumneavoastră apropiere staționează persoane, în special copii, sau animale de casă.
- ▶ Operatorul sau utilizatorul este ținut răspunzător pentru accidente sau pagube provocate altor oameni sau bunurilor acestora.
- ▶ Nu folosiți foarfecele de tăiat gard viu dacă sunteți desculți sau încălțați cu sandale deschise. Purtați întotdeauna încălțăminte solidă și pantaloni lungi. Se recomandă purtarea unor mănuși solide, antiderapante și a ochelarilor de protecție. Nu purtați îmbrăcăminte largă sau podoabe, care s-ar putea agăța în componentele aflate în mișcare ale sculei electrice.
- ▶ Inspectați atent gardul viu ce urmează a fi tăiat și înlăturați toate sârmele și alte corpuri străine din acesta.
- ▶ Verificați întotdeauna înainte de utilizare dacă cuțitele, șuruburile cuțitelor și alte componente ale mecanismului de tăiere nu sunt uzate sau deteriorate. Nu lucrați niciodată cu un mecanism de tăiere deteriorat sau puternic uzat.
- ▶ Familiarizați-vă cu operarea foarfecelui de tăiat gard viu, pentru ca, în situații de urgență să-l puteți opri imediat.
- ▶ Efectuați operațiile de tăiere a gardului viu numai la lumina zilei sau la lumină artificială bună.
- ▶ Nu folosiți niciodată foarfecele de tăiat gard viu dacă prezintă dispozitive de protecție defecte sau dacă acestea nu sunt montate deloc.
- ▶ Asigurați-vă că, toate mânerele, dispozitivele de protecție din setul de livrare sunt montate pe foarfecele de tăiat viu în timpul funcționării acestuia. Nu încercați niciodată să puneți în funcțiune un foarfecel de tăiat gard viu care nu este montat complet sau care prezintă modificări nepermise.
- ▶ Nu țineți niciodată foarfecele de tăiat gard viu de dispozitivul său de protecție.
- ▶ În timpul utilizării foarfecelui de tăiat gard viu adoptați întotdeauna o poziție stabilă și mențineți-vă în orice situație echilibrul, în special atunci când vă aflați pe trepte sau sunteți urcați pe o scară.
- ▶ Fiți conștienți de mediul înconjurător și fiți pregătiți pentru a face față unor momente periculoase deoarece în timpul tăierii gardului viu este posibil să nu auziți zgomotul produs de acestea.
- ▶ Controlați dacă piulițele, bolțurile și șuruburile sunt bine fixate pentru garantarea funcționării în condiții de siguranță a foarfecelui de tăiat gard viu.
- ▶ Depozitați foarfecele de tăiat gard viu într-un loc uscat, situat la înălțime sau încuiat, inaccesibil copiilor.
- ▶ Din considerente legate de siguranța și protecția muncii, schimbați piesele uzate sau deteriorate.
- ▶ Nu încercați să reparați singuri scula electrică de grădină dacă nu aveți pregătirea necesară pentru aceasta.
- ▶ Asigurați-vă că piesele noi utilizate la schimbare provin de la Bosch.

## Indicații privind manevrarea optimă a acumulatorului

- ▶ **Înainte de a introduce acumulatorul în scula electrică de grădină, asigurați-vă că aceasta este oprită.** Introducerea unui acumulator într-o sculă electrică de grădină pornită poate duce la accidente.
- ▶ **Folosiți numai acumulatori Bosch prevăzuți pentru această sculă electrică de grădină.** Întrebuițarea altor acumulatori poate duce la răniri și pericol de incendiu.
- ▶ **Nu deschideți acumulatorul.** Există pericol de scurtcircuit.
  -  **Feriți acumulatorul de căldură, de asemenea de ex. de radiații solare continue, foc, apă și umezeală.** Există pericol de explozie.
  - 
- ▶ **În cazul deteriorării sau utilizării necorespunzătoare a acumulatorului se pot degaja vapori. Aerisiți cu aer proaspăt iar dacă vi se face rău consultați un medic.** Vaporii pot irita căile respiratorii.
- ▶ **Folosiți acumulatorul numai împreună cu scula dumneavoastră electrică Bosch.** Numai astfel acumulatorul va fi protejat împotriva suprasolicitării periculoase.
- ▶ **În urma contactului cu obiecte ascuțite ca de exemplu cuie sau șurubelnițe sau prin acțiunea unor forțe exterioare asupra sa, acumulatorul se poate deteriora.** Se poate produce un scurtcircuit intern în urma căruia acumulatorul să se aprindă, să scoată fum, să explodeze sau să se supraîncălzească.
- ▶ **Nu scurtcircuitați acumulatorul.** Există pericol de explozie.
- ▶ Protejați acumulatorul împotriva umezelii și a apei.
- ▶ Depozitați acumulatorul numai în domeniul de temperatură de la -20 °C la 50 °C. Nu lăsați acumulatorul în autovehicul, de exemplu pe timpul verii.
- ▶ Ocazional curățați fantele de ventilație ale acumulatorului cu o pensulă moale, curată și uscată.

## Instrucțiuni privind siguranța pentru încărcătoare



### Citiți toate indicațiile de avertizare și instrucțiunile.

Nerespectarea indicațiilor de avertizare și a instrucțiunilor poate provoca electrocutare, incendii și/sau răniri grave.

### Păstrați cu grijă prezentele instrucțiuni.

Utilizați încărcătorul numai dacă sunteți pe deplin informați asupra tuturor funcțiilor acestuia și le puteți accesa fără restricții sau dacă ați fost instruiți în mod corespunzător asupra lor.

- ▶ **Acest încărcător nu este destinat utilizării de către copii și de către persoane cu capacități fizice, senzoriale sau intelectuale limitate sau lipsite de experiență și cunoștințe. Acest încărcător poate fi folosit de către copiii mai mari de 8 ani și de către persoane cu capacități fizice, senzoriale sau intelectuale limitate sau lipsite de experiență și cunoștințe, numai dacă acestea sunt supravegheate sau sunt instruite privitor la folosirea sigură a încărcătorului și înțeleg pericolele pe care aceasta le implică.** În caz contrar există pericol de manevrare greșită și răniri.
- ▶ **Supravegheați copiii în timpul folosirii, curățării și întreținerii.** Astfel veți avea siguranța că, copiii nu se joacă cu încărcătorul.
- ▶ **Încărcați numai acumulatori Li-Ion Bosch având o capacitate începând de la 1,3 Ah (de la 10 celule de**

**acumulator). Tensiunea acumulatorului trebuie să se potrivească cu tensiunea de încărcare a încărcătorului. Nu încărcați baterii de unică folosință.** În caz contrar există pericol de incendiu și explozie.



**Feriți încărcătorul de ploaie sau umerzeală.** Pătrunderea apei în încărcător mărește riscul de electrocutare.





- ▶ **Încărcați numai acumulatori Li-Ion Bosch. Tensiunea acumulatorului trebuie să se potrivească cu tensiunea de încărcare a încărcătorului.** În caz contrar există pericol de incendiu și explozie.
- ▶ **Păstrați încărcătorul curat.** Prin murdărire crește pericolul de electrocutare.
- ▶ **Înainte de utilizare controlați întotdeauna încărcătorul, cablul și ștecherul. Nu folosiți încărcătorul, în cazul în care constatați deteriorarea acestuia. Nu deschideți singuri încărcătorul și nu permiteți repararea acestuia decât de către personal de specialitate și numai cu piese de schimb originale.** Încărcătoarele, cablurile și ștecherurile deteriorate măresc riscul de electrocutare.
- ▶ **Nu folosiți încărcătorul pe un substrat inflamabil (de ex. hârtie, textile etc.) resp. în mediu cu pericol de explozie.** Din cauza încălzirii care se produce în timpul încărcării există pericol de incendiu.
- ▶ **Nu obturați fantele de ventilație ale încărcătorului.** În caz contrar, încărcătorul se poate supraîncălzi și este posibil să nu mai funcționeze în mod corespunzător.







### Întreținere

- ▶ **Extrageți acumulatorul din scula electrică de grădină înainte de a efectua reglaje sau lucrări de întreținere sau în cazul în care aceasta rămâne nesupravegheată un timp mai îndelungat.** Putați întotdeauna mânuși pentru grădină, atunci când manipulați cuțitele ascuțite sau dacă lucrați în apropierea acestora.
- ▶ **Mențineți curată scula electrică de grădină, pentru a putea lucra bine și sigur cu ea.**
- ▶ Controlați scula electrică de grădină și, din considerente legate siguranță, înlocuiți componentele uzate sau deteriorate ale acesteia.
- ▶ Controlați dacă piulițele, bolțurile și șuruburile sunt bine fixate pentru garantarea funcționării în condiții de siguranță a foarfecelui de tăiat gard viu.
- ▶ Asigurați-vă că piesele noi utilizate la schimbare provin de la Bosch.
- ▶ Înainte de depozitarea sculei electrice de grădină gresați întotdeauna bara portcuțite cu spray de întreținere.
- ▶ **Înainte de utilizare gresați întotdeauna bara portcuțite cu spray de întreținere.**

## Simboluri

Următoarele simboluri sunt importante pentru citirea și înțelegerea instrucțiunilor de folosire. Rețineți simbolurile și semnificația acestora. Interpretarea corectă a simbolurilor vă ajută să utilizați mai bine și mai sigur scula electrică de grădină.

Simbol	Semnificație
	Purtați mănuși de protecție
	Purtați ochelari de protecție
	Dirjecție de deplasare
	Dirjecția reacției

Simbol	Semnificație
	Greutate
	Pornire
	Oprire
	Zgomot perceptibil
	Acțiune interzisă
	Accesorii/piese de schimb

## Utilizare conform destinației

Scula electrică de grădină este destinată tăierii și tunderii gardului viu și a tufișurilor din grădinile din fața caselor și din grădinile cu destinație tip hobby.

## Date tehnice

Foarfece de tăiat gard viu cu acumulator		Advanced HedgeCut 36	AHS 54-20 LI
Număr de identificare		3 600 H4A 100	3 600 H4A 100
Număr de curse la mersul în gol	rot./min	2000	2000
Lungime de tăiere	mm	540	540
Deschiderea dinților	mm	20	20
Greutate conform EPTA-Procedure 01:2014	kg	3,5/3,6*	3,5/3,6*
Număr de serie	vezi plăcuța indicatoare a tipului sculei electrice de grădină		
<b>Acumulator</b>		<b>Tehnologie lithiu-ion</b>	<b>Tehnologie lithiu-ion</b>
Număr de identificare			
- 1,3 Ah		2 607 336 631	2 607 336 631
- 2,0 Ah		1 607 A35 02V	1 607 A35 02V
Tensiune nominală	V=	36	36
Capacitate			
- 2 607 336 631	Ah	1,3	1,3
- 1 607 A35 02V	Ah	2,0	2,0
Număr celule de acumulator		10	10
* în funcție de acumulatorul folosit			

200   Română			
Foaie de tăiat gard viu cu acumulator		Advanced HedgeCut 36	AHS 54-20 LI
Încărcător		AL 3620 CV Professional	AL 3620 CV Professional
Număr de identificare	EU UK AU	2 607 225 657 2 607 225 659 2 607 225 661	2 607 225 657 2 607 225 659 2 607 225 661
Curent de încărcare	A	2,0	2,0
Timp de încărcare (acumulator descărcat)			
- 1,3 Ah	min	55	55
- 2,0 Ah	min	69	69
Domeniu admis al temperaturilor de încărcare	°C	0 – 45	0 – 45
Greutate conform EPTA-Procedure 01:2014	kg	0,56	0,56
Clasa de protecție		□/II	□/II
Încărcător		AL 3640 CV Professional	AL 3640 CV Professional
Număr de identificare	EU UK AU	2 607 225 099 2 607 225 101 2 607 225 103	2 607 225 099 2 607 225 101 2 607 225 103
Curent de încărcare	A	4,0	4,0
Timp de încărcare (acumulator descărcat)			
- 1,3 Ah	min	(80 %) 100 % (15) 45	(80 %) 100 % (15) 45
- 2,0 Ah	min	(25) 45	(25) 45
Domeniu admis al temperaturilor de încărcare	°C	0 – 45	0 – 45
Greutate conform EPTA-Procedure 01:2014	kg	1,0	1,0
Clasa de protecție		□/II	□/II

\* în funcție de acumulatorul folosit

► **Nu întrebuințați acumulatorul de 4,0 Ah cu această sculă electrică.**

## Informație privind zgomotul/vibrațiile

Valorile zgomotului emis au fost determinate conform EN 60745-2-15.

Nivelul de zgomot evaluat A al sculei electrice este în mod normal de: nivel presiune sonoră 67 dB(A); nivel putere sonoră 87 dB(A). Incertitudine K = 3 dB.

**Purtați aparat de protecție auditivă!**

Valorile totale ale vibrațiilor  $a_h$  (suma vectorială a trei direcții) și incertitudinea K au fost determinate conform EN 60745-2-15:  $a_h = 2,5 \text{ m/s}^2$ ,  $K = 1,5 \text{ m/s}^2$ .

Nivelul vibrațiilor specificat în prezentele instrucțiuni a fost măsurat conform unei proceduri de măsurare standardizate în EN 60745 și poate fi utilizat la compararea diferitelor scule electrice. El poate fi folosit și pentru evaluarea provizorie a solicitării vibratorii.

Nivelul specificat al vibrațiilor se referă la cele mai frecvente utilizări ale sculei electrice. În eventualitatea în care scula electrică este utilizată pentru alte aplicații, împreună cu accesorii diverse sau care diferă de cele indicate sau nu beneficiază de o întreținere satisfăcătoare, nivelul vibrațiilor se poate abate de la valoarea specificată. Aceasta poate amplifica considerabil solicitarea vibratorie de-a lungul întregului interval de lucru.

Pentru o evaluare exactă a solicitării vibratorii ar trebui luate în calcul și intervalele de timp în care scula electrică este deconectată sau funcționează, dar nu este utilizată efectiv. Această metodă de calcul ar putea duce la reducerea considerabilă a valorii solicitării vibratorii pe întreg intervalul de lucru.

Stabiliți măsuri de siguranță suplimentare pentru protejerea utilizatorului împotriva efectului vibrațiilor, ca de exemplu: întreținerea sculei electrice și a accesorierii, menținerea căldurii mâinilor, organizarea proceselor de muncă.



## Montare și funcționare

Scopul acțiunii	Figura	Pagina
Set de livrare	1	280
Încărcarea acumulatorului	2	280
Montarea acumulatorului	2	280
Indicator de încărcare acumulator	3	280
Pornire	4	281
Oprire	4	281
Indicații de lucru	5	281
Extragerea acumulatorului	6	282
Întreținere și curățare	6	282
Depozitare și transport	7	282
Alegerea accesoriilor	8	282

## Punere în funcțiune

### Pentru siguranța dumneavoastră

- ▶ **Atenție: înainte de efectuarea reglajelor sau a curățării sculei electrice de grădină, opriți-o și extrageți acumulatorul din aceasta.**
- ▶ **După deconectarea foarfecelui de tăiat gard viu, cuțitele se mai mișcă încă câteva fracțiuni de secundă.**
- ▶ **Nu atingeți cuțitele aflate în mișcare.**

### Încărcarea acumulatorului

- ▶ **Nu folosiți alt încărcător.** Încărcătorul din setul de livrare este adaptat acumulatorului litiu-ion incorporat în scula dumneavoastră electrică de grădină.
- ▶ **Respectați tensiunea de alimentare!** Tensiunea sursei de curent trebuie să coincidă cu datele de pe plăcuța indicatoare a tipului încărcătorului. Încărcătoarele inscripționate cu 230 V pot funcționa și la 220 V.

Acumulatorul este echipat cu un sistem de supraveghere a temperaturi care-i permite încărcarea numai în domeniul de temperaturi cuprins între 0 °C și 45 °C. Astfel se obține o durată de viață îndelungată a acumulatorului.

**Indicație:** Acumulatorul se livrează parțial încărcat. Pentru a asigura funcționarea la capacitatea nominală a acumulatorului, înainte de prima utilizare încărcăți complet acumulatorul în încărcător.

Acumulatorul cu tehnologie litiu-ion poate fi încărcat în orice moment, fără ca prin aceasta să i se reducă durata de viață. O întrerupere a procesului de încărcare nu dăunează acumulatorului.

Acumulatorul litiu-ion este protejat împotriva descărcării profunde prin „Electronic Cell Protection (ECP)”. Când acumulatorul este descărcat, scula electrică de grădină este oprită din funcționare prin intermediul unui circuit de protecție: scula electrică de grădină nu mai funcționează.

**⚠ ATENȚIE După deconectarea automată a sculei electrice de grădină nu mai apăsați întrerupătorul pornit/oprit.** Acumulatorul se poate deteriora.

### Proces de încărcare

Procesul de încărcare începe imediat după introducerea în priză a ștecherului încărcătorului și a acumulatorului în compartimentul de încărcare.

Prin procesul de încărcare inteligentă, starea de încărcare a acumulatorului este sesizată automat iar acumulatorul va fi încărcat cu un curent de încărcare întotdeauna optim, în funcție de temperatura și tensiunea sa.

În acest mod acumulatorul este menajat, iar în cazul păstrării sale în încărcător, el va fi întotdeauna încărcat la capacitate maximă.

### Încărcare rapidă

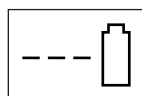

Procesul de încărcare rapidă este indicat de **clipirea indicatoarelor cu LED-uri verzi**.

Element indicator pe acumulator: În timpul procesului de încărcare cele trei LED-uri verzi se aprind unul după celălalt și se sting pentru scurt timp. Acumulatorul este complet încărcat, atunci când cele trei LED-uri verzi luminează continuu. Aproximativ 5 minute după ce acumulatorul s-a încărcat complet, cele trei LED-uri verzi se sting din nou.

**Indicație:** Procesul de încărcare rapidă este posibil numai dacă temperatura acumulatorului se situează în domeniul temperaturilor admise, vezi paragraful „Date tehnice”.

### Acumulator încărcat



**Lumina continuă a indicatorului cu LED verde** semnalizează faptul că acumulatorul este încărcat la capacitate maximă.

În plus se aude pentru un interval de aprox. 2 secunde un semnal sonor care semnalizează acustic încărcarea la capacitatea maximă a acumulatorului.

În continuare acumulatorul poate fi scos și folosit imediat.

În cazul în care acumulatorul nu este introdus în încărcător, **lumina continuă a indicatorului cu LED verde** semnalizează faptul că ștecherul este introdus în priză și încărcătorul este pregătit de funcționare.

### Temperatura acumulatorului sub 0 °C și peste 45 °C

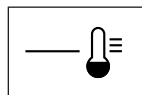

**Lumina continuă a indicatorului cu LED roșu** semnalizează că temperatura acumulatorului se situează în afara domeniului temperaturilor de încărcare rapidă de 0 °C – 45 °C. Imediat ce se atinge domeniul temperaturilor admise, încărcătorul comută automat pe încărcare rapidă.

Dacă acumulatorul se află în afara domeniului temperaturilor de încărcare admise, se aprinde LED-ul roșu ale acumulatorului în momentul introducerii acestuia în încărcător.

202 | Română

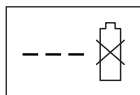
**Nu este posibilă încărcarea**

Dacă procesul de încărcare prezintă vre-un alt deranjament, acesta este indicat prin **clipirea indicatorului cu LED roșu**.

Procesul de încărcare nu poate fi inițiat iar încărcarea acumulatorului nu este posibilă (vezi paragraful „Detectarea defecțiunilor”).

**Indicații privind încărcarea**

În caz de încărcare continuă, respectiv în cazul unor cicluri de încărcare care se succed fără întrerupere, încărcătorul se poate încălzi. Acest fapt nu prezintă importanță și indică o defecțiune tehnică a încărcătorului.

Un timp de funcționare considerabil diminuat după încărcare indică faptul că acumulatorul s-a uzat și trebuie înlocuit.

Respectați instrucțiunile privind eliminarea.

**Răcirea acumulatorului (Active Air Cooling)**

Sistemul de reglare a ventilatorului integrat în încărcător supraveghează temperatura acumulatorului introdus. Dacă temperatura acumulatorului depășește 30 °C, acumulatorul va fi răcit de un ventilator, până la temperatura optimă de încărcare. Când este conectat, ventilatorul produce un zgomot caracteristic.

În situația în care ventilatorul nu funcționează, înseamnă că temperatura acumulatorului se situează în domeniul temperaturilor optime de încărcare sau ventilatorul este defect. În acest ultim caz, timpul de încărcare a acumulatorului se prelungeste.

**Instrucțiuni de lucru****Funcție de debitare**

Deși deschiderea dinților permite tăieri de până la Ø 20 mm, vârful barei portcuțite este conceput pentru tăieri de până la Ø 25 mm.

**Mecanism antiblocare**

În cazul în care cuțitul de tăiere se blochează într-un material rezistent, solicitarea motorului crește. Microelectronica inteligentă sesizează situația de suprasarcină și repetă de mai multe ori inversarea direcției de rotație a motorului, pentru a împiedica blocarea cuțitului și a tăia materialul.

Această inversare perceptibilă durează până la 3 s.

După tăiere, scula electrică de grădină lucrează în continuare în regim normal, sau cuțitul de tăiere rămâne automat blocat în stare deschisă în cazul în care situația de suprasolicitare persistă (de ex. atunci când în mod accidental scula electrică este blocată de o bucată de gard metalic).

**Introducerea și extragerea acumulatorului**

Acumulatorul dispune de două trepte de blocare, care trebuie să împiedice căderea acumulatorului în cazul apăsării accidentale a tastei de deblocare a acumulatorului. Cât timp acumulatorul este introdus în scula electrică de grădină, el este ținut pe poziție printr-un arc.

**Indicație:** Scula electrică de grădină funcționează numai în cazul în care sunt angrenate ambele trepte de blocare.

**Indicatorul nivelului de încărcare al acumulatorului**

Acumulatorul este echipat cu un indicator al nivelului de încărcare, care semnalizează starea de încărcare a acumulatorului. Indicatorul nivelului de încărcare al acumulatorului constă din 3 LED-uri verzi.

Acționați tasta pentru indicatorul nivelului de încărcare, pentru a activa indicatorul nivelului de încărcare. După aprox. 5 secunde indicatorul nivelului de încărcare se stinge automat.

Nivelul de încărcare se poate verifica și la acumulatorul extras.

LED-uri indicatoare	Capacitate acumulator
Luminează continuu 3 LED-uri verzi	≥ 2/3
Luminează continuu 2 LED-uri verzi	≥ 1/3
Luminează continuu 1 LED verde	≤ 1/3
Clipsește 1 LED verde	rezervă

Dacă, după acționarea tastei nu se aprinde niciun LED, înseamnă că acumulatorul este defect și trebuie înlocuit.

Din motive de siguranță verificarea nivelului de încărcare se poate face numai atunci când scula electrică de grădină este oprită.

În timpul procesului de încărcare cele trei LED-uri verzi se aprind unul după celălalt și se sting pentru scurt timp. Acumulatorul este complet încărcat, atunci când cele trei LED-uri verzi luminează continuu. Aproximativ 5 minute după ce acumulatorul s-a încărcat complet, cele trei LED-uri verzi se sting din nou.

**Indicator de supraveghere a temperaturii**

LED-ul roșu al indicatorului de supraveghere a temperaturii semnalizează faptul că acumulatorul sau sistemul electronic al sculei electrice de grădină (cu acumulatorul introdus) nu se află în domeniul optim de temperaturi. În acest caz scula electrică de grădină nu funcționează deloc sau nu funcționează la puterea maximă.

**Supravegherea temperaturii acumulatorului**

LED-ul roșu clipește atunci când se apasă tasta sau întrerupătorul pornit/oprit (cu acumulatorul introdus): acumulatorul este în afara domeniului temperaturilor de lucru.

La o temperatură de peste 70 °C acumulatorul întrerupe alimentarea, până când se ajunge din nou în domeniul optim al temperaturilor.

### Întreținerea acumulatorului

Respectați următoarele indicații și luați următoarele măsuri menite să permită utilizarea optimă a acumulatorului:

- Protejați acumulatorul împotriva umezelii și a apei.
- Depozitați acumulatorul numai în domeniul de temperatură de la -20 °C la 50 °C. Nu lăsați acumulatorul în autovehicul, de exemplu pe timpul verii.

- Nu lăsați acumulatorul în scula electrică de grădină în cazul expunerii la radiații solare directe.
- Temperatura optimă de depozitare a acumulatorului este de 5 °C.
- Ocazional curățați fantele de ventilație ale acumulatorului cu o pensulă moale, curată și uscată.

Un timp de funcționare considerabil diminuat după încărcare indică faptul că acumulatorul s-a uzat și trebuie înlocuit.

### Detectarea defecțiunilor



Simptome	Cauză posibilă	Remediere
Foarfecele de tăiat gard viu nu funcționează	Acumulator descărcat	Încărcați acumulatorul, vezi și indicațiile privind încărcarea
	Acumulatorul nu este introdus corect	Asigurați-vă că ambele trepte de blocare sunt angrenate
Faarfecele de tăiat gard viu funcționează cu întreruperi	Cablajul intern al sculei electrice de grădină este defect	Adresați-vă centrului de asistență tehnică post-vânzări
	Întrerupătorul pornit/oprit defect	Adresați-vă centrului de asistență tehnică post-vânzări
	Dirjecția de rotație a motorului se inversează continuu și se oprește după aprox. 3 s	vezi „Indicațiile de lucru“ (mecanism antiblocare)
Motorul funcționează, cuțitele stau pe loc	Defecțiune internă	Adresați-vă centrului de asistență tehnică post-vânzări
Cuțitele se înfierbântă	Cuțitul este tocit	Dați la rectificat bara portcuțite
	Cuțitul are știrbituri	Verificați bara portcuțite
	Frecare prea mare din cauza gresării defectuoase	Pulverizați cu lubrifiant
Cuțitul nu se mișcă	Acumulator descărcat	Încărcați acumulatorul, vezi și indicațiile privind încărcarea
	Scula electrică de grădină este defectă	Adresați-vă centrului de asistență tehnică post-vânzări
Vibrații/zgomote puternice	Scula electrică de grădină este defectă	Adresați-vă centrului de asistență tehnică post-vânzări
Durata de tăiere la o încărcare a acumulatorului este prea scurtă	Frecare prea mare din cauza gresării defectuoase	Pulverizați cu lubrifiant
	Cuțitul trebuie curățat	Curățați cuțitul
	Tehnică de tăiere necorespunzătoare	vezi „instrucțiunile de lucru“ (figura 5)
	Acumulatorul nu este încărcat complet	Încărcați acumulatorul, vezi și indicațiile privind încărcarea

## 204 | Română

Simptome	Cauză posibilă	Remediere
Cuștile se mișcă foarte lent sau mecanismul antiblocare nu funcționează	Acumulator descărcat	Încărcați acumulatorul, vezi și indicațiile privind încărcarea
	Acumulatorul a fost depozitat la temperaturi în afara domeniului de temperaturi admise	Lăsați acumulatorul să se încălzească la temperatura camerei (în limitele domeniului de temperaturi admise de 0 – 45 °C)
LED-ul indicator de la încărcător luminează continuu Nu este posibilă încărcarea	Acumulatorul nu este montat (corect)	Montați corect acumulatorul în încărcător
	Contactele acumulatorului sunt murdare	Curățați contactele acumulatorului; de ex. introducând și extrăgând de mai multe ori acumulatorul, dacă este cazul înlocuiți acumulatorul
	Acumulator defect	Înlocuiți acumulatorul
LED-ul indicator de la încărcător nu luminează	Ștecherul încărcătorului nu este introdus (corect) în priză de curent	Introduceți (complet) ștecherul în priză de curent
	Priza de curent, cablul de alimentare sau încărcătorul sunt defecte	Verificați tensiunea rețelei, dacă este cazul duceți încărcătorul pentru verificare la un centru autorizat de service și asistență tehnică post-vânzări pentru scule electrice Bosch

## Asistență clienți și consultanță privind utilizarea

### www.bosch-garden.com

În caz de reclamații și comenzi de piese de schimb vă rugăm să indicați neapărat numărul de identificare compus din 10 cifre al sculei electrice de grădină.

### România

Robert Bosch SRL  
Centru de service Bosch  
Str. Horia Măcelariu Nr. 30 – 34  
013937 București  
Tel. service scule electrice: (021) 4057540  
Fax: (021) 4057566  
E-Mail: infoBSC@ro.bosch.com  
Tel. consultanță clienți: (021) 4057500  
Fax: (021) 2331313  
E-Mail: infoBSC@ro.bosch.com  
www.bosch-romania.ro

## Transport

Acumulatorii Li-Ion integrați respectă cerințele legislației privind transportul mărfurilor periculoase. Acumulatorii pot fi transportați rutier fără restricții de către utilizator.

În cazul transportului de către terți (de exemplu: transport aerian sau prin firmă de expediții) trebuie respectate cerințe speciale privind ambalarea și marcarea. În această situație, la pregătirea expediției trebuie consultat un expert în transportul mărfurilor periculoase.

Expediați acumulatorii numai în cazul în care carcasa acestora este intactă. Acoperiți cu bandă de lipit contactele deschise și ambalați astfel acumulatorul încât să nu se poată deplasa în interiorul ambalajului.

Vă rugăm să respectați eventualele norme naționale suplimentare.

## Eliminare

Sculele electrice, accesoriile și ambalajele trebuie direcționate către o stație de revalorificare ecologică.

Nu aruncați sculele electrice de grădină, încărcătoarele și acumulatorii/bateriile în gunoierul menajer!

### Numai pentru țările UE:



Conform Directivei Europene 2012/19/UE, echipamentele electrice și electronice uzate și, conform Directivei Europene 2006/66/CE, acumulatorii/bateriile defecte sau consumate trebuie colectate separat și direcționate către o stație de reciclare ecologică.

### Acumulatori/baterii:



### Li-Ion:

Vă rugăm să respectați indicațiile de la paragraful „Transport”.

### Sub rezerva modificărilor.

## Български

### Указания за безопасна работа

#### Пояснения на графичните символи



Прочетете ръководството за експлоатация.



Не използвайте градинския електроинструмент при дъжд; не го излагайте на дъжд.



Изваждайте акумулаторната батерия, преди да настройвате или да почиствате градинския електроинструмент или когато го оставяте продължително време без надзор.

#### Общи указания за безопасна работа

**⚠ ВНИМАНИЕ** Прочетете внимателно всички указания. Неспазването на приведените по-долу указания може да доведе до токов удар, пожар и/или тежки травми.

#### Съхранявайте тези указания на сигурно място.

Използваният по-долу термин «електроинструмент» се отнася до захранвани от електрическата мрежа електроинструменти (със захранващ кабел) и до захранвани от акумулаторна батерия електроинструменти (без захранващ кабел).

#### Безопасност на работното място

- ▶ **Поддържайте работното си място чисто и добре осветено.** Безпорядъкът и недостатъчното осветление могат да спомогнат за възникването на трудова злополука.
- ▶ **Не работете с електроинструмента в среда с повишена опасност от възникване на експлозия, в близост до леснозапалими течности, газове или прахообразни материали.** По време на работа в електроинструментите се отделят искри, които могат да възпламенят прахообразни материали или пари.
- ▶ **Дръжте деца и странични лица на безопасно разстояние, докато работите с електроинструмента.** Ако вниманието Ви бъде отклонено, може да загубите контрола над електроинструмента.

#### Безопасност при работа с електрически ток

- ▶ **Щепселът на електроинструмента трябва да е подходящ за ползвания контакт. В никакъв случай не се допуска изменение на конструкцията на щепсела.** Когато работите със занулени електроуреди, не използвайте адаптери за щепсела. Ползването на оригинални щепсели и контакти намалява риска от възникване на токов удар.

- ▶ **Избягвайте допира на тялото Ви до заземени тела, напр. тръби, отоплителни уреди, пещи и хладилници.** Когато тялото Ви е заземено, рискът от възникване на токов удар е по-голям.
- ▶ **Предпазвайте електроинструмента си от дъжд и влага.** Проникването на вода в електроинструмента повишава опасността от токов удар.
- ▶ **Не използвайте захранващия кабел за цели, за които той не е предвиден, напр. за да носите електроинструмента за кабела или да извадите щепсела от контакта.** Предпазвайте кабела от нагриване, омасляване, допир до остри ръбове или до подвижни звена на машини. Повредени или усукани кабели увеличават риска от възникване на токов удар.
- ▶ **Когато работите с електроинструмент навън, използвайте само удължителни кабели, подходящи за работа на открито.** Използването на удължител, предназначен за работа на открито, намалява риска от възникване на токов удар.
- ▶ **Ако се налага използването на електроинструмента във влажна среда, използвайте предпазен прекъсвач за утечни токове.** Използването на предпазен прекъсвач за утечни токове намалява опасността от възникване на токов удар.

#### Безопасен начин на работа

- ▶ **Бъдете концентрирани, следете внимателно действията си и постъпвайте предпазливо и разумно.** Не използвайте електроинструмента, когато сте уморени или под влиянието на наркотични вещества, алкохол или упойващи лекарства. Един миг разсеяност при работа с електроинструмент може да има за следствие изключително тежки наранявания.
- ▶ **Работете с предпазващо работно облекло и винаги с предпазни очила.** Носенето на подходящи за ползвания електроинструмент и извършваната дейност лични предпазни средства, като дихателна маска, здрави плътнотатоворени обувки със стабилен грайфер, защитна каска или шумозаглушители (антифони), намалява риска от възникване на трудова злополука.
- ▶ **Избягвайте опасността от включване на електроинструмента по невнимание.** Преди да включите щепсела в захранващата мрежа или да поставите акумулаторната батерия, се уверявайте, че пусковият прекъсвач е в положение «изключено». Ако, когато носите електроинструмента, държите пръста си върху пусковия прекъсвач, или ако подавате захранващо напрежение на електроинструмента, когато е включен, съществува опасност от възникване на трудова злополука.
- ▶ **Преди да включите електроинструмента, се уверявайте, че сте отстранили от него всички помощни инструменти и гаечни ключове.** Помощен инструмент, забравен на въртящо се звено, може да причини травми.

## 206 | Български

- ▶ **Избягвайте неестествените положения на тялото. Работете в стабилно положение на тялото и във всеки момент поддържайте равновесие.** Така ще можете да контролирате електроинструмента по-добре и по-безопасно, ако възникне неочаквана ситуация.
- ▶ **Работете с подходящо облекло. Не работете с широки дрехи или украшения. Дръжте косата си, дрехите и ръкавици на безопасно разстояние от въртящи се звена на електроинструментите.** Широките дрехи, украшенията, дългите коси могат да бъдат захванати и увлечени от въртящи се звена.
- ▶ **Ако е възможно използването на външна аспирационна система, се уверявайте, че тя е включена и функционира изправно.** Използването на аспирационна система намалява рисковете, дължащи се на отделящата се при работа прах.

**Грижливо отношение към електроинструментите**

- ▶ **Не претоварвайте електроинструмента. Използвайте електроинструментите само съобразно тяхното предназначение.** Ще работите по-добре и по-безопасно, когато използвате подходящия електроинструмент в зададения от производителя диапазон на натоварване.
- ▶ **Не използвайте електроинструмент, чиито пусков прекъсвач е повреден.** Електроинструмент, който не може да бъде изключван и включван по предвидения от производителя начин, е опасен и трябва да бъде ремонтиран.
- ▶ **Преди да промените настройките на електроинструмента, да замените работни инструменти и допълнителни приспособления, както и когато продължително време няма да използвате електроинструмента, изключвайте щепсела от захранващата мрежа и/или изваждайте акумулаторната батерия.** Тази мярка премахва опасността от задействане на електроинструмента по невнимание.
- ▶ **Съхранявайте електроинструментите на места, където не могат да бъдат достигнати от деца. Не допускайте те да бъдат използвани от лица, които не са запознати с начина на работа с тях и не са прочели тези инструкции.** Когато са в ръцете на неопитни потребители, електроинструментите могат да бъдат изключително опасни.
- ▶ **Поддържайте електроинструментите си грижливо. Проверявайте дали подвижните звена функционират безукорно, дали не заклинват, дали има счупени или повредени детайли, които нарушават или изменят функциите на електроинструмента. Преди да използвате електроинструмента, се погрижете повредените детайли да бъдат ремонтирани.** Много от трудовите злополуки се дължат на недобре поддържани електроинструменти и уреди.
- ▶ **Поддържайте режещите инструменти винаги добре заточени и чисти.** Добре поддържаните режещи инструменти с остри ръбове оказват по-малко съпротивление и се водят по-леко.

- ▶ **Използвайте електроинструментите, допълнителните приспособления, работните инструменти и т.н., съобразно инструкциите на производителя. При това се съобразявайте и с конкретните работни условия и операции, които трябва да изпълните.** Използването на електроинструменти за различни от предвидените от производителя приложения повишава опасността от възникване на трудови злополуки.

**Грижливо отношение към акумулаторни електроинструменти**

- ▶ **За зареждането на акумулаторните батерии използвайте само зарядните устройства, препоръчвани от производителя.** Когато използвате зарядни устройства за зареждане на неподходящи акумулаторни батерии, съществува опасност от възникване на пожар.
- ▶ **За захранване на електроинструментите използвайте само предвидените за съответния модел акумулаторни батерии.** Използването на различни акумулаторни батерии може да предизвика трудова злополука и/или пожар.
- ▶ **Предпазвайте неизползваните акумулаторни батерии от контакт с големи или малки метални предмети, напр. кламери, монети, ключове, пирони, винтове и др.п., тъй като те могат да предизвикат късо съединение.** Последствията от късото съединение могат да бъдат изгаряния или пожар.
- ▶ **При неправилно използване от акумулаторна батерия от нея може да изтече електролит. Избягвайте контакта с него. Ако въпреки това на кожата Ви попадне електролит, изплакнете мястото обилно с вода. Ако електролит попадне в очите Ви, незабавно се обърнете за помощ към очен лекар.** Електролитът може да предизвика изгаряния на кожата.

**Поддържане**

- ▶ **Допускайте ремонтът на електроинструментите Ви да се извършва само от квалифицирани специалисти и само с използването на оригинални резервни части.** По този начин се гарантира съхраняване на безопасността на електроинструмента.

**Указания за безопасна работа с електрически ножици за храсти**

- ▶ **Дръжте всички части на тялото си на безопасно разстояние от ножовете. Не се опитвайте да отстранявате захванати остатъци от рязаните растения или да държите растенията, докато електроинструментът работи. Отстранявайте захванати остатъци само при изключен електроинструмент.** Един миг невнимание при използване на електрическата ножица за храсти може да предизвика тежки травми.

- ▶ **Пренасяйте електрическата ножица за храсти само когато движението на ножа е спряло. При пренасяне или прибиране на ножицата за храсти винаги поставяйте предпазния капак.** Внимателното отношение към градинския електроинструмент намалява опасността от нараняване с ножовете.
- ▶ **Винаги дръжте електроинструмента за изолираните ръкохватки, тъй като режещият нож може да допре проводник под напрежение.** При влизане в съприкосновение на ножа с проводник под напрежение то може да се предаде по металните елементи и това да предизвика токов удар.

#### Допълнителни указания за безопасна работа

- ▶ Този електроинструмент не е предназначен да бъде ползван от лица (включително деца) с психични, сензорни или душевни ограничения, както и от лица без достатъчен опит и/или знания, освен в случаите, в които те са под непосредствения контрол на отговорно за безопасността им лице или се обучават от него как да ползват електроинструмента. Децата трябва да бъдат следени да не играят с електроинструмента.
- ▶ **По време на работа дръжте електроинструмента здраво с двете ръце и заемайте стабилно положение на тялото.** С двете ръце електроинструментът се води по-сигурно.
- ▶ **Предварително се уверявайте, че всички предпазни съоръжения и ръкохватки са монтирани правилно и здраво.** Никога не се опитвайте да включите и да използвате не напълно слобен електроинструмент или електроинструмент с недопустими изменения на конструкцията си.
- ▶ **Винаги преди употреба смазвайте меча със спрей.**
- ▶ **Преди да оставите електроинструмента, изчакайте движението му да спре напълно.**
- ▶ По време на работа в радиус от 3 метра не трябва да се намират други лица или животни. Отговорен за намиращите се в зоната на работа е обслужващият машината.
- ▶ Никога не докосвайте меча с ножовете.
- ▶ Никога не допускайте с ножицата за храсти да работят деца или лица, незапознати с тези указания. Възможно е национални нормативни документи да ограничават допустимата възраст на лицата, имащи право да работят с подобни електроинструменти.
- ▶ Никога не изваждайте ножицата за храсти, ако в непосредствена близост се намират лица, особено деца или животни.
- ▶ Отговорен за травми на други лица или за материални щети е работещият с тревокосачката.
- ▶ Не работете с ножицата за храсти боси или с отворени обувки/сандали. Винаги работете със здрави плътно затворени обувки и дълъг панталон. Препоръчва се носенето на предпазни ръкавици, обувки със стабилен грайфер и предпазни очила. Не носете широки дрехи или украшения, които биха могли да бъдат захванати и увлечени от движещи се елементи.
- ▶ Винаги внимателно проверявайте предварително храста, който ще режете, и отстранявайте телове или други чужди тела.
- ▶ Винаги преди работа с ножицата за храсти проверявайте дали ножовете, винтовете за ножовете или други части на режещия механизъм са износени или повредени. Никога не работете, ако режещият механизъм е повреден или ако има силно износени елементи.
- ▶ Запознайте се добре с обслужващите елементи на ножицата за рязане, за да можете в критична ситуация да я изключите бързо.
- ▶ Работете с ножицата за храсти само при дневна светлина или силно изкуствено осветление.
- ▶ Никога не използвайте ножицата за храсти с повредени или демонтирани предпазни съоръжения.
- ▶ Преди започване на работа се уверявайте, че всички включени в окомплектовката предпазни съоръжения и ръкохватки са монтирани. Никога не се опитвайте да включвате ножицата за храсти, ако не е слобена напълно или ако са й направени недопустими модификации.
- ▶ Никога не дръжте ножицата за рязане за предпазните й съоръжения.
- ▶ По време на работа заемайте винаги стабилно положение на тялото и поддържайте постоянно равновесие, особено ако сте на стъпало или на стълба.
- ▶ Съобразявайте се с конкретните работни условия и бъдете подготвени за настъпването на възможни опасности, които може да не чуете, докато работите с ножицата за храсти.
- ▶ За да бъде гарантирано безопасно работно състояние на ножицата за храсти, се уверявайте, че всички гайки, щифтове и винтове са затегнати.
- ▶ Съхранявайте ножицата за храсти на сухо място и затворена, така че да е недостъпна за деца.
- ▶ Поради съображения за безопасност заменяйте износени или повредени детайли.
- ▶ Не се опитвайте сами да ремонтирате градинския електроинструмент, освен ако не притежавате нужната квалификация.
- ▶ Уверявайте се, че резервните части, които поставяте, са произведени от Бош.

#### Указания за оптимална работа с акумулаторната батерия

- ▶ **Преди да поставите акумулаторната батерия, се уверявайте, че градинския електроинструмент е изключен.** Поставянето на акумулаторна батерия в градински електроинструмент, който е включен, може да предизвика злополуки.
- ▶ **Използвайте само акумулаторни батерии на Бош, предвидени за този модел градински електроинструмент.** Използването на други акумулаторни батерии може да предизвика пожари и наранявания.

## 208 | Български

- ▶ **Не отваряйте акумулаторната батерия.** Съществува опасност от възникване на късо съединение.



**Предпазвайте акумулаторната батерия от високи температури, напр. вследствие на продължително излагане на директна слънчева светлина или огън, както и от вода и овлажняване.** Съществува опасност от експлозия.



- ▶ **При повреждане и неправилна експлоатация от акумулаторната батерия могат да се отделят пари. Проветрете помещението и, ако се почувствате неразположени, потърсете лекарска помощ.** Парите могат да раздразнят дихателните пътища.
- ▶ **Използвайте акумулаторната батерия само за захранване на Вашия електроинструмент от Бош.** Само така акумулаторната батерия се предпазва от опасно претоварване.
- ▶ **Предмети с остри ръбове, напр. пирони или отвертки или силни механични въздействия могат да повредят акумулаторната батерия.** Може да бъде предизвикано вътрешно късо съединение и акумулаторната батерия може да се запали, да запуши, да експлодира или да се прегрее.
- ▶ **Внимавайте да не предизвикате късо съединение между клемите на акумулаторната батерия.** Съществува опасност от експлозия.
- ▶ Предпазвайте акумулаторната батерия от влага и вода.
- ▶ Съхранявайте акумулаторната батерия само в температурния диапазон от  $-20\text{ }^{\circ}\text{C}$  до  $50\text{ }^{\circ}\text{C}$ . Напр. не оставяйте акумулаторната батерия през лятото в автомобил на слънце.
- ▶ Периодично почиствайте вентилационните отвори на акумулаторната батерия с мека чиста и суха четка.

### Указания за безопасна работа със зарядни устройства



**Прочетете внимателно всички указания.**

Неспазването на приведените по-долу указания може да доведе до токов удар, пожар и/или тежки травми.

**Съхранявайте това ръководство за експлоатация на сигурно място.**

Използвайте зарядното устройство само ако разбирате добре и можете да управлявате всичките му функции или сте получили нужните указания за това.

- ▶ **Това зарядно устройство не е предназначено за ползване от деца и лица с ограничени физически, сензорни или душевни възможности или без достатъчно опит. Това зарядно устройство може да се използва от деца от 8-годишна възраст и лица с ограничени физически, сензорни или душевни възможности или без достатъчно опит, ако са под непосредствен надзор от лица, отговорни за безопасността им, или ако са били обучени за сигурна работа със зарядното устройство и разбират свързаните с това опасности.** В противен случай съществува опасност от неправилно ползване и трудови злополуки.

- ▶ **Контролирайте деца при ползването, почистването и обслужването.** Така се гарантира, че децата няма да играят със зарядното устройство.

- ▶ **Зареждайте само литиево-йонни акумулаторни батерии на Бош с капацитет не по-малък от 1,3 Ah (10 или повече акумулаторни клетки).** Напрежението на акумулаторната батерия трябва да съответства на зарядното напрежение на зарядното устройство. **Не се опитвайте да зареждате обикновени (неакумулаторни) батерии.** В противен случай съществува опасност от пожар и експлозия.





**Предпазвайте зарядното устройство от дъжд и овлажняване.** Проникването на вода в зарядното устройство увеличава опасността от токов удар.

- ▶ **Зареждайте само литиево-йонни акумулаторни батерии на Бош. Напрежението на акумулаторната батерия трябва да съответства на зарядното напрежение на зарядното устройство.** В противен случай съществува опасност от пожар и експлозия.
- ▶ **Поддържайте зарядното устройство чисто.** Съществува опасност от възникване на токов удар вследствие на замърсяване на зарядното устройство.
- ▶ **Винаги преди употреба проверявайте зарядното устройство, захранващия кабел и щепсела. Не използвайте зарядното устройство в случай, че откриете повреди. Не отваряйте зарядното устройство, оставете ремонтите да бъдат извършвани само от квалифицирани техници и с оригинални резервни части.** Повреди на зарядното устройство, захранващия кабел или щепсела увеличават опасността от токов удар.
- ▶ **Не поставяйте зарядното устройство на леснозапалима повърхност (напр. хартия, текстил и др. п.) или в леснозапалима среда.** Съществува опасност от възникване на пожар вследствие на нагряването на устройството по време на зареждане.
- ▶ **Не покривайте вентилационните отвори на зарядното устройство.** В противен случай зарядното устройство може да прегрее и да престане да функционира нормално.

### Поддържане

- ▶ **Изваждайте акумулаторната батерия, преди да настроите или да почистите градинския електроинструмент или когато го оставяте продължително време без надзор.** Когато трябва да извършвате дейности в близост до ножовете, работете винаги с предпазни ръкавици.
- ▶ **За да работите качествено и сигурно, поддържайте градинския електроинструмент чист.**
- ▶ Проверете градинския електроинструмент и за по-голяма сигурност заменяйте износени или повредени детайли.
- ▶ За да бъде гарантирано безопасно работно състояние на градинския инструмент, се уверявайте, че всички гайки, щифтове и винтове са затегнати.
- ▶ Уверявайте се, че резервните части, които поставяте, са произведени от Бош.
- ▶ Когато прибирате градинския електроинструмент, смазвайте меча със спрей.
- ▶ **Винаги преди употреба смазвайте меча със спрей.**

### Символи

Символите по-долу са важни за прочитането и разбирането на ръководството за експлоатация. Запомнете символите и значенията им. Правилното интерпретиране на символите ще Ви помогне да ползвате градинския електроинструмент по-добре и по-сигурно.

#### Символ

#### Значение



Работете с предпазни ръкавици



Работете с предпазни очила



Посока на движение



Посока на реакцията



Маса



Включване



Изключване



click!

Отчетлив шум



Забранено действие



Допълнителни приспособления/  
резервни части

### Предназначение на електроинструмента

Градинският електроинструмент е предназначен за рязане и окастряне на храсти и жив плет в домашни и хоби условия.

210 | Български

**Технически данни**

<b>Акумулаторна ножица за храсти</b>		<b>Advanced HedgeCut 36</b>	<b>AHS 54-20 LI</b>
Каталожен номер		3 600 H4A 100	3 600 H4A 100
Скорост на въртене на празен ход	min <sup>-1</sup>	2000	2000
Дължина на среза	mm	540	540
Междина на зъба	mm	20	20
Маса съгласно ЕРТА- Procedure 01:2014	kg	3,5/3,6*	3,5/3,6*
Сериен номер		вижте табелката на градинския инструмент	
<b>Акумулаторна батерия</b>		<b>Литиево-йонна</b>	<b>Литиево-йонна</b>
Каталожен номер			
- 1,3 Ah		2 607 336 631	2 607 336 631
- 2,0 Ah		1 607 A35 02V	1 607 A35 02V
Номинално напрежение	V=	36	36
Капацитет			
- 2 607 336 631	Ah	1,3	1,3
- 1 607 A35 02V	Ah	2,0	2,0
Брой на клетките в акумулаторната батерия		10	10
<b>Зарядно устройство</b>		<b>AL 3620 CV Professional</b>	<b>AL 3620 CV Professional</b>
Каталожен номер	EU UK AU	2 607 225 657 2 607 225 659 2 607 225 661	2 607 225 657 2 607 225 659 2 607 225 661
Заряден ток	A	2,0	2,0
Време за зареждане (при напълно разредена акумулаторна батерия)			
- 1,3 Ah	min	55	55
- 2,0 Ah	min	69	69
Допустим температурен диапазон на зареждане	°C	0 – 45	0 – 45
Маса съгласно ЕРТА- Procedure 01:2014	kg	0,56	0,56
Клас на защита		□ / II	□ / II
<b>Зарядно устройство</b>		<b>AL 3640 CV Professional</b>	<b>AL 3640 CV Professional</b>
Каталожен номер	EU UK AU	2 607 225 099 2 607 225 101 2 607 225 103	2 607 225 099 2 607 225 101 2 607 225 103
Заряден ток	A	4,0	4,0
Време за зареждане (при напълно разредена акумулаторна батерия)			
- 1,3 Ah	min	(80 %) 100 % (15) 45	(80 %) 100 % (15) 45
- 2,0 Ah	min	(25) 45	(25) 45
Допустим температурен диапазон на зареждане	°C	0 – 45	0 – 45
Маса съгласно ЕРТА- Procedure 01:2014	kg	1,0	1,0
Клас на защита		□ / II	□ / II

\* в зависимост от използваната акумулаторна батерия

► **Не използвайте с този инструмент акумулаторната батерия 4,0 Ah.**

## Информация за излъчван шум и вибрации

Стойностите на излъчвания шум са определени съгласно EN 60745-2-15.

Равнището A на излъчвания от електроинструмента шум обикновено е: равнище на звуковото налягане 67 dB (A); равнище на мощността на звука 87 dB (A).  
Неопределеност K = 3 dB.

### Работете с шумозаглушители (антифони)!

Пълната стойност на вибрациите  $a_h$  (векторната сума по трите направления) и неопределеността K са определени съгласно EN 60745-2-15:

$$a_h = 2,5 \text{ m/s}^2, K = 1,5 \text{ m/s}^2.$$

Посоченото в това ръководство за експлоатация равнище на генерираните вибрации е измерено съгласно процедура, стандартизирана в EN 60745, и може да служи за сравняване на електроинструменти един с друг. То е подходящо също и за предварителна ориентировъчна преценка на натоварването от вибрации.

Посоченото ниво на генерираните вибрации е представително за най-често срещаните приложения на електроинструмента. Ако обаче електроинструментът бъде използван за други дейности, с различни работни инструменти или без необходимото техническо обслужване, нивото на вибрациите може да се различава. Това би могло да увеличи значително сумарното натоварване от вибрации в процеса на работа.

За точната преценка на натоварването от вибрации трябва да бъдат взимани предвид и периодите, в които електроинструментът е изключен или работи, но не се ползва. Това би могло значително да намали сумарното натоварване от вибрации.

Предписвайте допълнителни мерки за предпазване на работещия с електроинструмента от въздействието на вибрациите, например: техническо обслужване на електроинструмента и работните инструменти, поддържане на ръцете топли, целесъобразна организация на работните стъпки.

## Монтиране и работа

Дейност	Фигура	Страница
Окомплектовка	1	280
Зареждане на акумулаторната батерия	2	280
Поставяне на акумулаторната батерия	2	280
Светлинен индикатор	3	280
Включване	4	281
Изключване	4	281
Указания за работа	5	281
Изваждане на акумулаторната батерия	6	282

Дейност	Фигура	Страница
Поддържане и почистване	6	282
Съхраняване и транспортиране	7	282
Избор на допълнителни приспособления	8	282

## Пускане в експлоатация

### За Вашата сигурност

- ▶ **Внимание: Изключете градинския електроинструмент и извадете акумулаторната батерия, преди да извършвате настройки или да го почиствате.**
- ▶ **След изключването на електроинструмента ножовете продължават да се движат известно време по инерция.**
- ▶ **Не допирайте движещите се ножове.**

### Зареждане на акумулаторната батерия

- ▶ **Не използвайте други зарядни устройства.**  
Включеното в окомплектовката зарядно устройство е с параметри, подходящи за вградената в градинския Ви електроинструмент литиево-йонна акумулаторна батерия.
- ▶ **Внимавайте за напрежението на захранващата мрежа!** Напрежението на захранващата мрежа трябва да съответства на данните, написани на табелката на зарядното устройство. Зарядни устройства, обозначени с 230 V, могат да бъдат захранвани и с 220 V.

Акумулаторната батерия има температурен контрол, който позволява зареждането само в диапазона между 0 °C и 45 °C. Така се увеличава дълготрайността на акумулаторната батерия.

**Упътване:** Акумулаторната батерия се доставя частично заредена. За да достигнете пълния капацитет на акумулаторната батерия, преди първото ѝ използване я заредете докрай в зарядното устройство.

Литиево-йонната акумулаторна батерия може да бъде зареждана по всяко време, без това да съкращава дълготрайността ѝ. Прекъсване на зареждането също не ѝ вреди.

Литиево-йонната акумулаторна батерия се предпазва от дълбоко разреждане чрез системата «Electronic Cell Protection (ECP)». При разреждана акумулаторна батерия градинският електроинструмент се изключва от предпазен прекъсвач: градинският електроинструмент спира и не може да бъде включен.

**⚠ ВНИМАНИЕ** След автоматичното изключване не продължавайте да натискате пусковия прекъсвач. Възможно е да повредите акумулаторната батерия.

## 212 | Български

**Зареждане**

Процесът на зареждане започва, когато щепселът на зарядното устройство бъде включен в контакта и акумулаторна батерия бъде поставена в гнездото.

Благодарение на интелигентността на процеса на зареждане състоянието на акумулаторната батерия се разпознава и тя се зарежда с оптималния ток за текущите си температура и напрежение.

Така животът на акумулаторната батерия се удължава, а, при съхраняване върху зарядното устройство, тя е винаги напълно заредена.

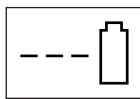
**Процес на бързо зареждане**

Процесът на бързо зареждане се сигнализира чрез **мигане на зеления светодиод**.

Светлинен индикатор на акумулаторната батерия: По време на процеса на зареждане трите зелени светодиода светват последователно и след това угасват. Когато трите зелени светодиода започнат да светят непрекъснато, акумулаторната батерия е заредена. Прибл. 5 минути след като акумулаторната батерия се зареди напълно трите зелени светодиода угасват.

**Упътване:** Режимът на бързо зареждане се включва само ако температурата на акумулаторната батерия е в допустимия диапазон, вижте раздела «Технически данни».

**Акумулаторната батерия заредена**

**Непрекъснатото светене на зеления светодиод** показва, че акумулаторната батерия е заредена напълно.

В допълнение в продължение на прибл. 2 секунди се чува звуков сигнал, който указва пълното зареждане на акумулаторната батерия.

Веднага след това акумулаторната батерия може да бъде извадена, за да бъде ползвана.

Светенето с **непрекъсната светлина на зеления светодиод**, когато няма поставена акумулаторна батерия, показва, че щепселът е включен и зарядното устройство е готово за работа.

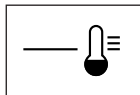
**Температурата на акумулаторната батерия е под 0 °C или над 45 °C**

**Непрекъсната светлина на червения светодиод** показва, че температурата на акумулаторната батерия е извън диапазона за бързо зареждане от 0 °C – 45 °C. Веднага, след като температурата на батерията попадне в този интервал, зарядното устройство се превключва на бързо зареждане.

Ако температурата на акумулаторната батерия е извън допустимия диапазон за зареждане, при поставянето ѝ в зарядното устройство светва червения светодиод на акумулаторната батерия.

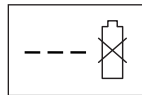
**Не е възможно зареждане**

Ако има друга причина процесът на зареждане да не може да започне, това се указва чрез **мигане на червения светодиод**.

Процесът на зареждане не може да започне и зареждането на акумулаторната батерия е невъзможно (вижте «Отстраняване на дефекти»).

**Указания за зареждане**

При непрекъснато зареждане, респ. при неколккратно последователно зареждане на акумулаторни батерии без прекъсване зарядното устройство може да се нагрее. Това е нормално и не указва за наличието на технически дефект на зарядното устройство.

Съществено съкратено време за работа след зареждане показва, че акумулаторната батерия е изхабена и трябва да бъде заменена.

Спазвайте указанията за бракуване.

**Охлаждане на акумулаторната батерия (Active Air Cooling – Активно въздушно охлаждане)**

Вградената в акумулаторната батерия система за въздушно охлаждане следи температурата ѝ. Ако температурата на акумулаторната батерия надвиши 30 °C, се включва вентилатор, който я охлажда до оптимална за зареждане температура. Включеният вентилатор генерира слаб шум.

Ако вентилаторът не работи, температурата на акумулаторната батерия е в оптималния диапазон за зареждане или вентилаторът е повреден. В последния случай времето за зареждане на акумулаторната батерия се удължава.

**Указания за работа****Рязане**

Въпреки че междината на зъбите позволява срезове на клони с диаметър до Ø 20 mm, върхът на меча е проектиран за срезова до Ø 25 mm.

**Антиблокиращ механизъм**

Ако ножът блокира в твърд/жилав предмет, натоварването на електродвигателя се увеличава.

Интелигентното микроелектронно управление разпознава това състояние и превключва електродвигателя многократно, за да предотврати блокирането на ножа и за да пререже предмета. Превключването има осезаем звуков ефект и може да продължи до 3 секунди.

След прерязването градинският електроинструмент продължава да работи в нормален режим или, ако не успее, остава автоматично в отворено положение на ножа (напр. ако по невнимание бъде блокиран от тел на градинска ограда).

### Поставяне и изваждане на акумулаторната батерия

Акумулаторната батерия е с две степени на освобождаване, с което се предотвратява изпадането ѝ при натискане по невнимание на деблокиращия бутон. Когато акумулаторната батерия бъде поставена в градинския електроинструмент, тя се държи в правилната позиция от пружина.

**Упътване:** Градинският електроинструмент работи само ако акумулаторната батерия е захваната и от двете степени.

### Светлинен индикатор за състоянието на акумулаторната батерия

Акумулаторната батерия е съоръжена със светлинен индикатор, указващ степента ѝ на зареденост. Светлинният индикатор се състои от 3 зелени светодиода. Натиснете бутона за светлинния индикатор, за да активирате светлинния индикатор. След припл. 5 секунди светлинният индикатор изгасва автоматично. Състоянието на акумулаторната батерия може да бъде проверявано и когато тя е извадена.

Светодиоди	Капацитет на акумулаторната батерия
3 зелени светодиода светят непрекъснато	$\geq 2/3$
2 зелени светодиода светят непрекъснато	$\geq 1/3$
1 зелен светодиод свети непрекъснато	$\leq 1/3$
1 зелен светодиод мига	резерва

Ако след натискане на бутона не свети нито един светодиод, акумулаторната батерия е повредена и трябва да бъде заменена.

Поради съображения за сигурност проверката за степента на зареденост на акумулаторната батерия може да се извършва само когато градинският електроинструмент е в покой.

По време на процеса на зареждане трите зелени светодиода светват последователно и след това угасват. Когато трите зелени светодиода започнат да светят непрекъснато, акумулаторната батерия е заредена. Припл. 5 минути след като акумулаторната батерия се зареди напълно трите зелени светодиода угасват.

### Светодиод за температурния контрол

Червеният светодиод на системата за температурен контрол указва, че акумулаторната батерия или електрониката на градинския електроинструмент (при поставена акумулаторна батерия) не са в оптималния температурен интервал. В този случай градинският електроинструмент не работи или не работи с пълната си мощност.

### Температурен контрол на акумулаторната батерия

Червеният светодиод мига при натискане на бутона или на пусковия прекъсвач (при поставена акумулаторна батерия): температурата на акумулаторната батерия е извън допустимия работен диапазон.

При достигане на температури над 70 °C акумулаторната батерия се изключва, докато достигне отново допустимия температурен интервал за работа.

### Грижа за акумулаторната батерия

За да си осигурите оптимално ползване на акумулаторната батерия, спазвайте следните указания:

- Предпазвайте акумулаторната батерия от влага и вода.
- Съхранявайте акумулаторната батерия само в температурния диапазон от –20 °C до 50 °C. Напр. не оставяйте акумулаторната батерия през лятото в автомобил на слънце.
- Не оставяйте акумулаторната батерия в градинския електроинструмент на пряка слънчева светлина.
- Оптималната температура за съхраняване на акумулаторната батерия е 5 °C.
- Периодично почиствайте вентилационните отвори на акумулаторната батерия с мека чиста и суха четка.

Съществено съкратено време за работа след зареждане показва, че акумулаторната батерия е изхабена и трябва да бъде заменена.

214 | Български

**Отстраняване на дефекти**

Симптоми	Възможна причина	Отстраняване
Акумулаторната ножица не тръгва	Акумулаторната батерия е разредена	Заредете акумулаторната батерия, вижте също и указанията за зареждане
	Акумулаторната батерия не е поставена правилно	Уверете се, че акумулаторната батерия е захваната и от двете степени за захващане
Акумулаторната ножица работи с прекъсвания	Вътрешен електрически дефект на градинския електроинструмент	Потърсете помощ в оторизиран сервис за електроинструменти
	Пусковият прекъсвач е повреден	Потърсете помощ в оторизиран сервис за електроинструменти
	Посоката на въртене на електродвигателя се сменя постоянно; след прикл. 3 секунди електродвигателят спира	вижте «Указания за работа» (анти-блокиращ механизъм)
Електродвигателят работи, ножовете не се движат	Вътрешна грешка	Потърсете помощ в оторизиран сервис за електроинструменти
Ножовете се нагряват	Ножовете са затпени	Мечът трябва да бъде шлифован
	Ножовете са с повреден (нащърбен) режещ ръб	Мечът трябва да бъде проверен
	Твърде голямо триене поради недостатъчно смазване	Напръскайте с машинно масло
Ножът не се движи	Акумулаторната батерия е разредена	Заредете акумулаторната батерия, вижте също и указанията за зареждане
	Градинският електроинструмент е дефектен	Потърсете помощ в оторизиран сервис за електроинструменти
Силни вибрации/шум	Градинският електроинструмент е дефектен	Потърсете помощ в оторизиран сервис за електроинструменти
Времето за работа с едно зареждане е твърде кратко	Твърде голямо триене поради недостатъчно смазване	Напръскайте с машинно масло
	Ножът трябва да бъде почистен	Почистете ножа
	лоша техника на рязане	вижте «Указания за работа» (фигура 5)
	Акумулаторната батерия не е заредена напълно	Заредете акумулаторната батерия, вижте също и указанията за зареждане
Ножовете се движат бавно или анти-блокиращият механизъм не работи	Акумулаторната батерия е разредена	Заредете акумулаторната батерия, вижте също и указанията за зареждане
	Акумулаторната батерия е съхранявана извън допустимия температурен интервал	Изчакайте акумулаторната батерия да се загрее до стайна температура (в границите на допустимия температурен интервал от 0 – 45 °C)

Симптоми	Възможна причина	Отстраняване
Светлинният индикатор на зарядното устройство свети непрекъснато Не е възможно зареждане	Не е поставена (правилно) акумулаторна батерия	Поставете правилно акумулаторна батерия на зарядното устройство
	Контактите на акумулаторната батерия са замърсени	Почистете контактите на акумулаторната батерия, напр. чрез неколкотократно й изваждане и вкарване в гнездото, респ. заменете акумулаторната батерия
	Акумулаторната батерия е дефектна	Заменете акумулаторната батерия
Светлинният индикатор на зарядното устройство не свети	Щепселът на зарядното устройство не е вкаран в контакта (правилно)	Вкарайте (докрай) щепсела в контакта
	Контактът, захранващия кабел или зарядното устройство са дефектни	Проверете захранващото напрежение, ако е необходимо занесете зарядното устройство за проверка в оторизиран сервиз за електроинструменти на Бош

## Сервиз и технически съвети

### www.bosch-garden.com

Винаги когато се обръщате с въпроси към представителите на Бош непременно посочвайте 10-цифрения каталожен номер на градинския електроинструмент.

### Роберт Бош ЕООД – България

Бош Сервиз Център  
Гаранционни и извънгаранционни ремонти  
бул. Черни връх 51-Б  
FPI Бизнес център 1407  
1907 София  
Тел.: (02) 9601061  
Тел.: (02) 9601079  
Факс: (02) 9625302  
www.bosch.bg

## Транспортиране

Включените в окомплектовката литиево-йонни акумулаторни батерии са в обхвата на изискванията на нормативните документи, касаещи продукти с повишена опасност. Акумулаторните батерии могат да бъдат транспортирани от потребителя на публични места без допълнителни разрешителни.

При транспортиране от трети страни (напр. при въздушен транспорт или ползване на куриерски услуги) има специални изисквания към опаковането и обозначаването им. За целта се консултирайте с експерт в съответната област.

Изпращайте акумулаторни батерии само ако корпусът им не е повреден. Изолирайте открити контактни клеми с лепящи ленти и опаковайте акумулаторните батерии така, че да не могат да се изместват в опаковката си.

Моля, спазвайте също и допълнителни национални предписания.

## Бракуване

С оглед опазване на околната среда електроинструментът, допълнителните приспособления и опаковката трябва да бъдат подложени на подходяща преработка за повторното използване на съдържащите се в тях суровини.

Не изхвърляйте градински електроинструменти, зарядни устройства и акумулаторни или обикновени батерии при битовите отпадъци!

### Само за страни от ЕС:



Съгласно Европейска директива 2012/19/ЕС относно излязла от употреба електрическа и електронна апаратура и съгласно Европейска директива 2006/66/ЕО акумулаторни или обикновени батерии, които не могат да се използват повече, трябва да се събират отделно и да бъдат подлагани на подходяща преработка за оползотворяване на съдържащите се в тях суровини.

### Акумулаторни или обикновени батерии:



#### Литиево-йонни:

Моля, спазвайте указанията в раздела «Транспортиране».

### Правата за изменения запазени.

## Македонски

### Безбедносни напомени

#### Толкување на символите



Прочитајте го упатството за употреба.



Не користете ја косачката кога врне и не излагајте ја на дожд.



Извадете ја батеријата пред чистење, поправање или складирање на машината.

#### Општи напомени за безбедност за електричните апарати

##### ПРЕДУПРЕДУВАЊЕ Прочитајте ги сите напомени и упатства за

безбедност. Грешките настанати како резултат од непридржување до безбедносните напомени и упатства може да предизвикаат електричен удар, пожар и/или тешки повреди.

##### Зачувајте ги безбедносните напомени и упатства за користење и за во иднина.

Поимот «електричен алат» во напомените за безбедност се однесува на електрични апарати што користат струја (со струен кабел) и електрични апарати што користат батерии (без струен кабел).

#### Безбедност на работното место

- ▶ **Работниот простор секогаш нека биде чист и добро осветлен.** Неуредниот или неосветлен работен простор може да доведе до несреќи.
- ▶ **Не работете со електричниот апарат во околина каде постои опасност од експлозија, каде има запаливи течности, гас или прашина.** Електричните апарати создаваат искри, кои може да ја запалат правта или пареата.
- ▶ **Држете ги децата и другите лица подалеку за време на користењето на електричниот апарат.** Доколку нешто Ви го попречи вниманието, може да ја изгубите контролата над уредот.

#### Електрична безбедност

- ▶ **Приклучокот на електричниот апарат мора да одговара на приклучокот во ѕидната дозна. Приклучокот во никој случај не смее да се менува. Не употребувајте прекинувач со адаптер заедно со заземјениот електричен апарат.** Неминувањето на прекинувачот и соодветните ѕидни дозни го намалуваат ризикот од електричен удар.
- ▶ **Избегнувајте физички контакт со заземјените површини на цевки, радијатори, шпорет и**

**фрижидери.** Постои зголемен ризик од електричен удар, доколку Вашето тело е заземјено.

- ▶ **Електричните апарати држете ги подалеку од дожд и влага.** Навлегувањето на вода во електричниот апарат го зголемува ризикот од електричен удар.
- ▶ **Не го користете кабелот за друга намена, за да го носите електричниот апарат, за да го закачите или да го влечете приклучокот од ѕидната дозна. Држете го кабелот понастрана од топлина, масло, остри рабови или подвижните компоненти на уредот.** Оштетениот или свиткан кабел го зголемува ризикот за електричен удар.
- ▶ **Доколку со електричниот апарат работите на отворено, користете само продолжен кабел што е погоден за користење на надворешен простор.** Користењето на соодветен продолжен кабел на отворено го намалува ризикот од електричен удар.
- ▶ **Доколку користењето на електричниот апарат во влажна околина не може да се избегне, користете заштитен уред со диференцијална струја.** Употребата на заштитниот уред со диференцијална струја го намалува ризикот од електричен удар.

#### Безбедност на лица

- ▶ **Бидете внимателни како работите и разумно користете го електричниот апарат. Не користете електрични апарати, доколку сте уморни или под влијание на дрога, алкохол или лекови.** Еден момент на невнимание при употребата на електричниот апарат може да доведе до сериозни повреди.
- ▶ **Носете заштитна опрема и секогаш носете заштитни очила.** Носењето на заштитна опрема, како на пр. маска за прав, обувки за заштита од лизгање, заштитен шлем или заштита за слухот, во зависност од видот и примената на електричниот апарат, го намалува ризикот од повреди.
- ▶ **Избегнувајте неконтролирано користење на апаратите. Осигурете се, дека е исклучен електричниот апарат, пред да го приклучите на напојување со струја и/или на батерија, пред да го земете или носите.** Доколку при носењето на апаратот, сте го ставиле прстот на прекинувачот или сте го приклучиле уредот додека е вклучен на напојување со струја, ова може да предизвика несреќа.
- ▶ **Извадете ги алатите за подесување или клучевите за зашрафување, пред да го вклучите електричниот апарат.** Доколку има алат или клуч во некој од деловите на уредот што се вртат, ова може да доведе до повреди.
- ▶ **Избегнувајте абнормално држење на телото. Застанете во сигурна положба и постојано држете рамнотежа.** На тој начин ќе може подобро да го контролирате електричниот апарат во неочекувани ситуации.
- ▶ **Носете соодветна облека. Не носете широка облека или накит. Тргнете ја косата, облеката и ракувиците подалеку од подвижните делови.** Лесната облека, накитот или долгата коса може да се зафатат од подвижните делови.



- ▶ Доколку треба да се инсталираат уреди за вшмукување прав, осигурете се дека тие правилно се приклучени и прикладно се користат. Користењето на вшмукувач за прав не ја намалува опасноста од прав.

#### Користење и ракување со електричниот апарат

- ▶ Не го преоптоварувајте уредот. Користете го соодветниот електричен апарат за Вашата работа. Со соодветниот електричен апарат ќе работите подобро и посигурно во зададениот домен на работа.
- ▶ Не користете го електричниот апарат, доколку има дефектен прекинувач. Апаратот кој повеќе не може да се вклучи или исклучи, ја загрозува безбедноста и мора да се поправи.
- ▶ Извлечете го приклучокот од ѕидната дозна и/или извадете ја батеријата, пред да ги смените поставките на уредот, да ги замените деловите или да го тргнете настрана уредот. Овие мерки за предупредување го спречуваат невнимателниот старт на електричниот уред.
- ▶ Чувајте ги подалеку од дофатот на деца електричните апарати кои не ги користите. Овој уред не смее да го користат лица кои не се запознаени со него или не ги имаат прочитано овие упатства. Електричните апарати се опасни, доколку ги користат неискусни лица.
- ▶ Одржувајте ги грижливо електричните апарати. Проверете дали подвижните делови функционираат беспрекорно и не се заглавени, дали се скршени или оштетени, што може да ја попречи функцијата на електричниот апарат. Поправете ги оштетените делови пред користењето на уредот. Многу несреќи својата причина ја имаат во лошо одржуваните електрични апарати.
- ▶ Алатот за сечење одржувајте го остар и чист. Внимателно одржуваните алати за сечење со остри рабови за сечење помалку се заглавуваат и со нив полесно се работи.
- ▶ Користете ги електричните апарати, опремата, додатоките за алатите итн. во согласност со ова упатство. Притоа земете ги во обзир работните услови и дејноста што треба да се изврши. Користењето на електрични апарати за друга употреба освен наведената може да доведе до опасни ситуации.

#### Користење и ракување на батерискиот апарат

- ▶ Батериите полнете ги со полначи што се препорачани исклучиво од производителот. Доколку полначот кој е прилагоден на еден соодветен вид батерии, го користите со други батерии, постои опасност од пожар.
- ▶ Затоа користете батерии кои се предвидени за електричниот апарат. Користењето друг вид батерии може да доведе до повреди и опасност од пожар.
- ▶ Неупотребената батерија држете ја подалеку од канцелариски спојувалки, клучеви, железни пари, клинци, шрафови или други мали метални

предмети, што може да предизвикаат премостување на контактите. Краток спој меѓу контактите на батеријата може да предизвика изгореници или пожар.

- ▶ При погрешно користење, може да истече течноста од батеријата. Избегнувајте контакт со неа. Доколку случајно дојдете во контакт со течноста, исплакнете ја со вода. Доколку течноста дојде во контакт со очите, побарајте лекарска помош. Истечената течност од батеријата може да предизвика кожни иритации или изгореници.

#### Сервис

- ▶ Поправката на Вашиот електричен апарат смее да биде извршена само од страна на квалификуван стручен персонал и само со користење на оригинални резервни делови. Само на тој начин ќе бидете сигурни во безбедноста на електричниот апарат.

#### Безбедносни правила за електричните ножици за жива ограда

- ▶ Чувајте ги сите делови на своето тело подалеку од сечилото. Не обидувајте се да ги отстраните заглавените отпадоци од сечилото додека машината е вклучена. Заглавените отпадоци отстранувајте ги од сечилото само кога машината е исклучена. Еден момент на невнимание при работа со електричните ножици за жива ограда може да резултира со тешки повреди.
- ▶ Електричните ножици секогаш носете ги за рачката, и тоа само кога се исклучени. Кога ги пренесувате или складираат електричните ножици секогаш ставете ја заштитната футрола. Внимателното ракување со машината го намалува ризикот од повреда.
- ▶ Работете со машината само на изолирани површини, зошто сечилото може да дојде во допир со скриени електрични инсталации. Ако сечилото дојде во допир со проводник на електрична енергија, преку металните делови на машината може да предизвика електричен удар кај ракувачот со ножиците.

#### Дополнителни сигурносни напомени

- ▶ Оваа машина не е наменета на личности (и деца) со ограничени физички, сензорни или душевни можности, со недостаток на искуство и знаење, освен ако не им се обезбедени соодветни инструкции или надзор за употреба на машината од страна на личност одговорна за нивната безбедност. Внимавајте децата да не си играат со машината.
- ▶ При работата, држете го електричниот апарат цврсто со двете дланки и застанете во сигурна положба. Со електричниот апарат посигурно ќе управувате ако го држите со двете дланки.

## 218 | Македонски

- ▶ **Пред да ја користите машината проверете да се монтирани сите штитници и рачки.** Никогаш не работете со машина која не е целосно монтирана или на која се вршени недозволените преправки.
- ▶ **Подмачкувајте ја машината со спреј за подмачкување пред секоја употреба.**
- ▶ **Почекајте додека електричниот апарат сосема не прекине со работа, пред да го тргнете настрана.**
- ▶ Додека ја користите машината, во круг од најмалку 3 метри не треба да има луѓе и животни. Ракувачот на машината е одговорен за безбедноста на трети лица во нејзината близина.
- ▶ Никогаш не држете ја машината за сечилото.
- ▶ Никогаш не дозволувајте им на деца и луѓе кои не се запознаени со овие инструкции да ја користат машината. Локалните прописи можат да ја ограничат возраста на ракувачот.
- ▶ Не користете ја машината кога во близина има животни, луѓе, а особено деца.
- ▶ Ракувачот е одговорен за штетата нанесена на други луѓе или имот.
- ▶ Не користете ја машината боси или со отворени сандали. Носете крути обувки и долги панталони. Се препорачува носење на заштитни ракавици, очила и обувки. Не носете лабава облека или накит, којшто може да биде заплеткан во подвижните делови.
- ▶ Детално прегледајте ги растенијата коишто сакате да ги шишате и отстранете ги сите жици, кабли и други предмети.
- ▶ Секогаш пред употреба проверете да не е оштетено или истрошено сечилото, носачот на сечилото или склопката за сечење. Никогаш не работете со оштетено или истрошено сечило.
- ▶ Дознајте како да ја запрете машината во итен случај.
- ▶ Шишајте само по дневна светлина или под добро осветлување.
- ▶ Никогаш ме употребувајте ги ножиците со расипани или немонтирани штитници.
- ▶ Пред да почнете со шишање проверете да се монтирани сите рачки и штитници. Никогаш не работете со машина која не е целосно монтирана или на која се вршени недозволените преправки.
- ▶ Никогаш не држете ги ножиците за сечилото.
- ▶ Одржувајте рамнотежа секогаш кога шишате со електричните ножици. Стоите на сигурно тло и посебно внимавајте кога работите на скали или падини.
- ▶ Обрнувајте внимание на околината и бидете свесни за евентуалните опасности кои не ги слушате поради бучавата на машината.
- ▶ Проверувајте редовно дали се затегнати сите навртки, завртки и шрафови, за безбедна употреба на електричните ножици.
- ▶ Чувајте ја машината на суво, затворено место, повисоко од подот и вон дофат на деца.
- ▶ Поради безбедносни причини, веднаш заменете ги истрошените или оштетените делови.

- ▶ Не обидувајте се сами да ја поправате машината, освен ако ја немате соодветната обука.
- ▶ Секогаш користете Bosch оригинални резервни делови.

## Напомени за оптимално користење на батериите

- ▶ **Осигурајте се дека косачката е исклучена пред да и ја ставите батеријата.** Ставањето на батеријата додека косачката работи може да предизвика несреќа.
- ▶ **Употребувајте само Бош батерии наменети за оваа косачка.** Употребата на некои други батерии може да предизвика повреда или пожар.
- ▶ **Не ја отворајте батеријата.** Постои опасност од краток спој.



**Заштитете ја батеријата од топлина, на пр. од трајно изложување на сончеви зраци, оган, вода или влага.** Постои опасност од експлозија.



- ▶ **Доколку се оштети батеријата или не се користи правилно, од неа може да излезе пара. Внесете свеж воздух и доколку има повредени однесете ги на лекар.** Парата може да ги надразни дишните патишта.
- ▶ **Користете батерии кои се соодветни на Вашиот производ од Bosch.** Само на тој начин батеријата ќе се заштити од опасно преоптоварување.
- ▶ **Батеријата може да се оштети од острите предмети како на пр. клинци или шрафцигер или надворешно влијание.** Може да дојде до внатрешен краток спој и батеријата може да се запали, пушти чад, експлодира или да се прегрее.
- ▶ **Не предизвикувајте краток спој на батеријата.** Инаку, постои опасност од експлозија.
- ▶ Заштитете ја батеријата од влага и вода.
- ▶ Складирајте ја батеријата во граници на температура од  $-20\text{ }^{\circ}\text{C}$  до  $50\text{ }^{\circ}\text{C}$ . не ја оставајте батеријата на пр. во автомобилот летно време.
- ▶ Повремено чистете ги отворите за проветрување на батеријата со мека, чиста и сува четка.

## Безбедносни напомени за полначи



**Прочитајте ги сите напомени и упатства за безбедност.** Грешките

настанати како резултат од непридржување до безбедносните напомени и упатства може да предизвикаат електричен удар, пожар и/или тешки повреди.

## Добро чувајте ги овие упатства.

Користете го полначот само откако ќе ги проучите сите функции и може да ги примените истите без ограничувања или откако ќе ги добиете потребните упатства.

- ▶ **Овој полнач не е предвиден за користење од страна на деца и лица со намалени психички, физички или ментални способности или недоволно искуство и знаење. Овој полнач може да го користат деца над 8 години како и лица со намалени физички, сензорни и ментални способности или недоволно искуство и знаење, доколку се под надзор од лица одговорни за нивната безбедност или се подучени за безбедно ракување со полначот и ги разбираат опасностите кои може да произлезат поради тоа.** Инаку постои опасност од погрешна употреба и повреди.
- ▶ **Надгледувајте ги децата за време на користењето, чистењето и одржувањето.** Така ќе се осигурате дека децата нема да си играат со полначот.
- ▶ **Полнете само Bosch литиум-јонски акумулатори со капацитет од 1,3 Ah (од 10 акумулаторски ќелии). Напонот на батеријата мора да одговара на напонот за полнење на полначот. Не полнете повторно полниви батерии.** Инаку постои опасност од пожар и експлозија.



**Полначот држете го подалеку од дожд и влага.** Навлегувањето на вода во полначот го зголемува ризикот од електричен удар.

- ▶ **Полнете само литиум-јонски батерии од Bosch. Напонот на батеријата мора да одговара на напонот за полнење на батеријата.** Инаку постои опасност од пожар и експлозија.
- ▶ **Одржувајте ја чистотата на полначот.** Доколку се извалка, постои опасност од електричен удар.
- ▶ **Пред секое користење, проверете го полначот, кабелот и приклучокот. Не го користете полначот, доколку приметите оштетувања. Не го отворајте сами полначот и оставете го на поправка кај квалификуван стручен персонал кој ќе користи само оригинални резервни делови.** Оштетениот полнач, кабел и приклучок го зголемува ризикот за електричен удар.
- ▶ **Не го користете полначот на лесно запалива подлога (на пр. хартија, текстил итн.) односно во запалива околина.** Постои опасност од пожар заради затоплувањето на уредот што произлегува при полнењето.
- ▶ **Не ги покривајте отворите за проветрување на полначот.** Инаку полначот може да се прегрее и да не функционира правилно.

## Одржување

- ▶ **Извадете ја батеријата пред чистење, поправање или складирање на машината.** Секогаш носете заштитни ракавици кога работите со остри сечила или во нивна близина.
- ▶ **Одржувајте го уредот чист за да обезбедите добра и безбедна работа.**
- ▶ Редовно прегледувајте ја косачката и заменувајте ги веднаш оштетените или изабените делови.
- ▶ Проверувајте редовно дали се затегнати сите навртки, завртки и шрафови, за безбедна употреба на косачката.
- ▶ Секогаш користете Bosch оригинални резервни делови.
- ▶ Секогаш пред складирање подмачкајте ја машината со спреј за подмачкување.
- ▶ **Подмачкувајте ја машината со спреј за подмачкување пред секоја употреба.**

## Ознаки

Следните симболи се важни за читање и разбирање на упатството за употреба. Ве молиме проучете ги симболите и нивното значење. Правилната интерпретација на симболите ќе Ви помогне подобро и побезбедно да ја користите косачката.



### Ознака





### Значење



Носете заштитни ракавици

## 220 | Македонски

Ознака	Значење
	Носете заштитни очила
	Праец на движење
	Праец на реакција
	Тежина

Ознака	Значење
	Вклучување
	Исклучување
	Ниво на бучавата
	Забранети акции
	Додатна опрема/резервни делови

**Употреба со соодветна намена**

Електричните ножици се дизајнирани за шишање и поткастрување живи огради и грмушки во домашни градини.

**Технички податоци**

Безжични електрични ножици за жива ограда		Advanced HedgeCut 36	AHS 54-20 LI
Број на дел/артикл		3 600 H4A 100	3 600 H4A 100
Број на вибрации при работа на празно	min <sup>-1</sup>	2000	2000
Висина на шишање	мм	540	540
Отвор на запците	мм	20	20
Тежина согласно ЕРТА-Procedure 01:2014	кг	3,5/3,6*	3,5/3,6*
Сериски број		види ја натписната плочка на косачката	
<b>Акумулатор</b>		<b>Литиум-јонска</b>	<b>Литиум-јонска</b>
Број на дел/артикл			
- 1,3 Ah		2 607 336 631	2 607 336 631
- 2,0 Ah		1 607 A35 02V	1 607 A35 02V
Номинален напон	V=	36	36
Капацитет			
- 2 607 336 631	Ah	1,3	1,3
- 1 607 A35 02V	Ah	2,0	2,0
Број на батериски ќелии		10	10
<b>Полнач</b>		<b>AL 3620 CV Professional</b>	<b>AL 3620 CV Professional</b>
Број на дел/артикл			
	EU	2 607 225 657	2 607 225 657
	UK	2 607 225 659	2 607 225 659
	AU	2 607 225 661	2 607 225 661
Струја за полнење	A	2,0	2,0
Време на полнење (празна батерија)			
- 1,3 Ah	мин	55	55
- 2,0 Ah	мин	69	69
Дозволен граници на температура за полнење	°C	0 – 45	0 – 45
Тежина согласно ЕРТА-Procedure 01:2014	кг	0,56	0,56
Класа на заштита		□/II	□/II

\* во зависност од употребената батерија

Македонски | 221

Безжични електрични ножици за жива ограда		Advanced HedgeCut 36	AHS 54-20 LI
Полнач		AL 3640 CV Professional	AL 3640 CV Professional
Број на дел/артикул	EU UK AU	2 607 225 099 2 607 225 101 2 607 225 103	2 607 225 099 2 607 225 101 2 607 225 103
Струја за полнење	A	4,0	4,0
Време на полнење (празна батерија)		(80 %) 100 %	(80 %) 100 %
- 1,3 Ah	мин	(15) 45	(15) 45
- 2,0 Ah	мин	(25) 45	(25) 45
Дозволените граници на температура за полнење	°C	0–45	0–45
Тежина согласно ЕРТА-Procedure 01:2014	кг	1,0	1,0
Класа на заштита		□ / II	□ / II

\* во зависност од употребената батерија

► Не користете го овој уред со батерија од 4,0 Ah.

## Информации за бучава/вибрации

Вредностите на емисија на бучава одредени во согласност со EN 60745-2-15.

Измерените А-вредности на врева изнесуваат просечно: Звучен притисок 67 дБ (А); Силина на звук 87 дБ (А). Несигурност К = 3 дБ.

### Носете звучна заштита!

Вкупна вредност на вибрации  $a_h$  (векторски збир на трите показатели) и несигурност К утврдена според EN 60745-2-15:

$$a_h = 2,5 \text{ м/с}^2, K = 1,5 \text{ м/с}^2.$$

Нивото на вибрации наведено во овие упатства е измерено со нормирана постапка според EN 60745 и може да се користи за меѓусебна споредба на електричните апарати. Исто така може да се прилагоди за предвремена процена на оптоварувањето со вибрации. Наведеното ниво на вибрации е за основната примена на електричниот апарат. Доколку електричниот апарат се користи за други примени, со различна опрема, алатот што се вметнува отстапува од нормите или недоволно се одржува, може да отстапува нивото на вибрации. Ова може значително да го зголеми оптоварувањето со вибрации во периодот на целокупното работење. За прецизно одредување на оптоварувањето со вибрации, треба да се земе во обзир и периодот во кој уредот е исклучен или едвај работи, а не во моментот кога е во употреба. Ова може значително да го намали оптоварувањето со вибрации во периодот на целокупното работење.

Утврдете ги дополнителните мерки за безбедност за заштита на корисникот од влијанието на вибрациите, како на пр.: одржувајте ги внимателно електричните апарати и алатот за вметнување, одржувајте ја топлината на дланките, организирајте го текот на работата.

## Монтажа и користење

Цел на користењето	Слика	Страна
Обем на испорака	1	280
Полнење на батеријата	2	280
Вметнување на батерија	2	280
Приказ за наполнетост на батеријата	3	280
Вклучување	4	281
Гасење	4	281
Совети за работа	5	281
Вадење на батеријата	6	282
Одржување и чистење	6	282
Складирање и транспорт	7	282
Бирање на опрема	8	282

## Ставање во употреба

### За Ваша безбедност

- **Внимание: Ако машината забавува, исклучете ја и наполнете ја батеријата.**
- **По исклучувањето на машината, сечилото работи уште неколку секунди.**
- **Не допирајте го сечилото додека се движи.**

### Полнење на батеријата

- **Не употребувајте друг полнач.** Приложениот полнач е наменет за литиум-јонската батерија што се наоѓа во оваа косачка.
- **Внимавајте на електричниот напон!** Напонот на изворот на струја мора да одговара на оној кој е наведен на спецификационата плочка на полначот. Полначите означени со 230 волти исто така може да се користат и на 220 волти.

Батеријата е опремена со температурен монитор кој дозволува полнење само на температури од 0 °C до 45 °C степени. Така се обезбедува долготрајност на батеријата.

## 222 | Македонски

**Напомена:** Батеријата се испорачува полу-наполнета. За да ја наполните целосно батеријата, пред првата употреба ставете ја на полнач додека не се наполни целосно.

Литиум-јонските батерии може да се наполнат во секое време, без да се намали нивниот рок на употреба. Прекилот при полнењето не и наштетува на батеријата.

Литиум-јонската батерија има «Electronic Cell Protection (ECP)» против потполно празнење. Кога батеријата е скоро празна машината престанува да работи со цел да се заштити од оштетување: Машината повеќе не работи.

**⚠ ВНИМАНИЕ** Не притискајте го копчето за вклучување откако косачката автоматски престанала да работи. Батеријата може да се оштети.

### Полнење

Процесот на полнење започнува, штом ќе го вклучите струјниот приклучок на полначот во сидната дозна и ќе ја ставите батеријата во отворот за батерија.

Поради интелигентниот процес на полнење, веднаш се препознава состојбата на наполнетост на батеријата и ќе биде наполнета со оптималниот капацитет во зависност од температурата и напонот на батеријата.

Така се негува батеријата и при чување во полначот постојано е наполнета.

### Брзо полнење

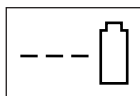

Брзото полнење се сигнализира со трепкање на зелениот лед сигнал.

Индикатор на батеријата: За време на процесот на полнење трите зелени LED светла светнуваат едноподруго и се гасат за кратко. Батеријата е целосно наполнета, доколку трите зелени LED светла постојано светат. Околу 5 минути откако ќе се наполни целосно батеријата, трите зелени LED светла повторно се гасат.

**Напомена:** Брзото полнење е можно само ако температурата на батеријата е во границите на дозволената температура, види ги «Техничките податоци».

### Батеријата е полна



Постојано светење на зелениот лед сигнал сигнализира дека батеријата е сосем полна.

Потоа за времетраење од околу

2 секунди се огласува сигнал, кој акустично ја сигнализира целосната наполнетост на батеријата.

Конечно батеријата може веднаш да се употреби.

Доколку батеријата не е во полначот, **постојаното светење на зелениот лед сигнал**, сигнализира дека полначот е вклучен во утикач и дека е спремен за употреба.

### Температура на батеријата под 0 °C или над 45 °C

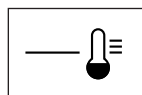

Постојано светење на црвениот лед сигнал сигнализира дека температурата на батеријата не е меѓу 0 °C и – 45 °C. Штом се постигне

дозволената температура, полначот автоматски ќе почне со брзо полнење.

Ако температурата на батеријата не е во дозволиениот опсег, при вметнување на батеријата во полначот светнува црвеното светло.

### Не евозможен процес на полнење

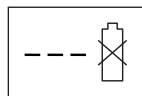

Ако постои некаква грешка при полнењето, трепка црвениот лед сигнал.

Полнењето на батеријата не може да почне и батеријата не може да се полни (види во делот «Отстранување на грешки»).

### Совети за полнењето

При континуирани или последователни циклуси на полнење без прекин, полначот може да се затопли. Ова е безопасно и не значи дека постои технички дефект на полначот.

Скратеното време на работа по полнењето покажува, дека батеријата е потрошена и мора да се замени.

Внимавајте на напомените за отстранување.

### Ладење на батеријата (Active Air Cooling)

Вградениот вентилатор во полначот ја контролира температурата на вметнатата батерија. Доколку температурата на батеријата е над 30 °C, вентилаторот ќе ја излади батеријата додека не ја достигне температурата на полнење. Вклучениот вентилатор создава звук на проветрување.

Доколку вентилаторот не работи, температурата на батеријата е во оптималните граници на температура на полнење или вентилаторот е дефектен. Во овој случај се продолжува времето на полнење на батеријата.

### Совети при работењето

#### Функција на сечилото

Иако отворите на запците се од Ø 20 mm, овозможено е врвот на запците да биде до Ø 25 mm.

#### Анти-блок механизам

Ако сечилото дојде во допир со тврд материјал, оптоварувањето на моторот се зголемува. Интелигентна микро електроника го евидентира оптоварувањето и неколку пати ја менува насоката на вртење на моторот. Тоа може да се слушне и трае 3 секунди. Откако ќе го пресече тврдиот материјал, машината продолжува да работи нормално, или сечилото застанува (на пример во случај метален предмет да ја блокирал машината).

### Вметнување и отстранување на батеријата

Батеријата има два степени на заклучување кои се предвидени за заштита од случајно притискање и паѓање на батеријата. Во тек на работата на уредот, батеријата на своето место е прицврстена со пружина.

**Напомена:** Уредот работи само кога се заклучени двете брави.

### Приказ за наполнетоста на батеријата

Батеријата е опремена со индикатор кој го прикажува нивото на наполнетост на батеријата. Индикаторот на наполнетост се состои од три зелени LED диоди.

Притиснете го копчето, за да го активирате индикаторот на наполнетост. По околу 5 секунди индикаторот се гасне сам.

Нивото на наполнетост може да се провери и по вадење на батеријата.

LED-приказ	Капацитет на батеријата
Постојано светење на 3 зелени LED сигнали	$\geq 2/3$
Постојано светење на 2 зелени LED сигнали	$\geq 1/3$
Постојано светење на 1 зелен LED сигнал	$\leq 1/3$
Трепкање на 1 зелен LED сигнал	Резерва

Кога не свети ни една диода по притиснувањето на копчето батеријата е расипана и треба да се замени.

Поради безбедносни причини, нивото на наполнетост на батеријата може да се проверува само кога косачката е во мирување.

За време на процесот на полнење трите зелени LED светла светнуваат едноподруго и се гасат за кратко. Батеријата е

целосно наполнета, доколку трите зелени LED светла постојано светат. Околу 5 минути откако ќе се наполни целосно батеријата, трите зелени LED светла повторно се гасат.

### Приказ за контрола на температурата

Црвениот LED сигнал сигнализира дека батеријата или електрониката на косачката (со ставена батерија) не се на оптимална температура. Во овој случај косачката не работи или нема да работи со полн капацитет.

### Индикатор за контрола на температурата

Црвеното LED светло трепка при притискање на копчето или на прекинувачот за вклучување/исклучување (при ставена батерија): Батеријата е надвор од границите на работна температура.

На температура преку 70 °C батеријата се гасне се додека повторно не се постигне оптималната температура.

### Одржување на батеријата

За да постигнете оптимална употреба на батеријата следете ги следните упатства и мерки на претпазливост:

- Заштитете ја батеријата од влага и вода.
- Складирајте ја батеријата во граници на температура од -20 °C до 50 °C. не ја оставајте батеријата на пр. во автомобилот летно време.
- Не оставајте ја батеријата во косачката изложена на директна сончева светлина.
- Оптималната температура за чување на батеријата изнесува 5 °C.
- Повремено чистете ги отворите за проветрување на батеријата со мека, чиста и сува четка.

Скратеното време на работа по полнењето покажува, дека батеријата е потрошена и мора да се замени.

## Отстранување грешки



Проблем	Можна причина	Решение
Косачката не работи	Празна батерија	Наполнете ја батеријата, исто така погледнете во «Забелешки за полнење»
	Батеријата не е правилно вметната	Проверете да се заклучени двете брави
Машината работи со прекини	Неисправни внатрешни инсталации во косачката	Побарајте помош од сервис
	Прекинувачот е расипан	Побарајте помош од сервис
	Насоката на вртење на моторот се менува па застанува на околу 3 секунди	види «Совети за работа» (Анти-блок механизам)
Моторот работи но сечилото мирува	Внатрешна грешка	Побарајте помош од сервис

## 224 | Македонски

Проблем	Можна причина	Решение
Сечилото е тапо	Тапо сечило	Наострете го сечилото
	Сечилото има рецки	Дадете го сечилото на преглед/поправка
	Преголемо триење поради недостаток на подмачкување	Подмачкајте со спреј за подмачкување
Сечилото не се движи	Празна батерија	Наполнете ја батеријата, исто така погледнете во «Забелешки за полнење»
	Машината е расипана	Побарајте помош од сервис
Јаки вибрации/бучава	Машината е расипана	Побарајте помош од сервис
Батеријата кратко трае	Преголемо триење поради недостаток на подмачкување	Подмачкајте со спреј за подмачкување
	Сечилото треба да се исчисти	Исчистете го сечилото
	лоша техника на сечење	види «Совети за работа» (слика 5)
Батеријата не е сосем полна	Батеријата не е сосем полна	Наполнете ја батеријата, исто така погледнете во «Забелешки за полнење»
	Сечилото се движи бавно или анти-блок механизмот не работи	Празна батерија
Сечилото се движи бавно или анти-блок механизмот не работи	Празна батерија	Наполнете ја батеријата, исто така погледнете во «Забелешки за полнење»
	Батеријата е чувана на температура пониска од дозволената работна температура	Оставете ја батеријата да се загрее на собна температура (во границите од 0 – 45 °C)
Лед сигналот на уредот постојано свети Полнењето не е можно	Батеријата не е (правилно) вметната	Батеријата е правилно вметната во полначот
	Контактите на батеријата се извалкани	Исчистете ги контактите на батеријата; на пр. повеќе пати вметнете ја и извадете ја батеријата, ев. заменете ја
	Дефектна батерија	Менување на батеријата
Лед сигналот на уредот не свети	Струјниот приклучок на полначот не е (правилно) вметнат	Струјниот приклучок (целосно) е вметнат во ѕидната дозна
	Ѕидната дозна, струјниот кабел или полначот се дефектни	Проверете го струјниот напон, а полначот оставете го на проверка во авторизирана сервисна служба за Bosch-електрични алати

## Сервисна служба и совети при користење

[www.bosch-garden.com](http://www.bosch-garden.com)

Секогаш при кореспонденција или нарачка на резервни делови наведете го десетцифрениот сервиски број што се наоѓа на натписната плочка.

### Македонија

Д.Д.Електрис  
Сава Ковачевиќ 47Њ, број 3  
1000 Скопје  
Е-пошта: [dimce.dimcev@servis-bosch.mk](mailto:dimce.dimcev@servis-bosch.mk)  
Интернет: [www.servis-bosch.mk](http://www.servis-bosch.mk)  
Тел./факс: 02/ 246 76 10  
Моб.: 070 595 888

## Транспорт

Литиум-јонските батерии подлежат на барањата на Законот за опасни материјали. Батериите може да се транспортираат само од страна на корисникот, без потреба од дополнителни квалификации.

При пренос на истите од страна на трети лица (на пр. воздушен транспорт или шпедиција) неопходно е да се внимава на специјалните напомени на амбалажата и ознаките. Во таков случај, при подготовката на пратката мора да се повика експерт за опасни супстанции.

Транспортирајте ги батериите само доколку куќиштето е неопштетено. Залепете ги отворените контакти и спакувајте ја батеријата на тој начин што нема да се движи во амбалажата.

Ве молиме внимавајте на евентуалните дополнителни национални прописи.



## Отстранување

Електричните апарати, опремата и амбалажите треба да се отстранат на еколошки прифатлив начин.

Не фрлајте ја косачката со комуналниот отпад!

### Само за земји во рамки на ЕУ



Според Европската директива 2012/19/EU електричната и електронската опрема што веќе не е употреблива, како и според Европската директива 2006/66/ЕС неисправните и потрошените акумулатори и батерии мора да се собираат одвоено од комуналниот отпад и да се одлагаат на начин што не е штетен по околината.

### Батерии:



#### Литиум-јонска:

Прочитајте ги упатствата во поглавието «Транспорт».

Се задржува правото на промена.

## Srpski

### Sigurnosna uputstva

#### Објашњенја simbola sa slika



Pročitajte uputstvo za rad.



Baštenski uređaj ne koristiti po kiši ili izlagati kiši.



Izvadite akumulator pre nego što preduzmete radove podešavanja ili čišćenja na baštenskom uređaju ili ako baštenski uređaj ostane neko vreme bez nadzora.

#### Opšta upozorenja za električne alate

##### **⚠ UPOZORENJE** Čitajte sva upozorenja i uputstva.

Propusti kod pridržavanja upozorenja i uputstava mogu imati za posledicu električni udar, požar i/ili teške povrede.

##### Čuvajte sva upozorenja i uputstva za budućnost.

Pojam upotrebljen u upozorenjima „električni alat“ odnosi se na električne alate sa radom na mreži (sa mrežnim kablom) i na električne alate sa radom na akumulator (bez mrežnog kabla).

#### Sigurnost na radnom mestu

##### ▶ Držite Vaše radno područje čisto i dobro osvetljeno.

Nered ili neosvetljena radna područja mogu voditi nesrećama.

▶ **Ne radite sa električnim alatom u okolini ugroženoj eksplozijom, u kojoj se nalaze zapaljive tečnosti, gasovi ili prašine.** Električni alati prave varnice koje mogu zapaliti prašinu ili isparenja.

▶ **Držite podalje decu i druge osobe za vreme korišćenja električnog alata.** Prilikom rada možete izgubiti kontrolu nad aparatom.

#### Električna sigurnost

▶ **Priključni utikač električnog alata mora odgovarati utičnici. Utikač nesme nikako da se menja. Ne upotrebljavajte adaptere utikača zajedno sa električnim alatima zaštićenim uzemljenjem.** Ne promenjeni utikači i odgovarajuće utičnice smanjuju rizik električnog udara.

▶ **Izbegavajte kontakt telom sa uzemljenim površinama kao cevi, grejanja, šporet i rashladni ormani.** Postoji povećani rizik od električnog udara ako je Vaše telo uzemljeno.

▶ **Držite aparat što dalje od kiše ili vlage.** Prodor vode u električni alat povećava rizik od električnog udara.

▶ **Ne nosite električni alat za kabl, ne vešajte ga ili ne izvlačite ga iz utičnice. Držite kabl dalje od vreline, ulja, oštih ivica ili delova aparata koji se pokreću.** Oštećeni ili uvrnuti kablovi povećavaju rizik električnog udara.

▶ **Ako sa električnim alatom radite u prirodi, upotrebljavajte samo produžne kablove koji su pogodni za spoljnu upotrebu.** Upotreba produžnog kabla uzemljenog za spoljnu upotrebu smanjuje rizik od električnog udara.

▶ **Ako rad električnog alata ne može da se izbegne u vlažnoj okolini, koristite prekidač strujne zaštite pri kvaru.** Upotreba prekidača strujne zaštite pri kvaru smanjuje rizik od električnog udara.

#### Sigurnost osoblja

▶ **Budite pažljivi, pazite na to, šta radite i idite razumno na posao sa Vašim električnim alatom. Ne koristite električni alat ako ste umorni ili pod uticajem droge, alkohola ili lekova.** Momenat nepažnje kod upotrebe električnog alata može voditi ozbiljnim povredama.

▶ **Nosite ličnu zaštitnu opremu i uvek zaštitne naočare.** Nošenje lične zaštitne opreme, kao maske za prašinu, sigurnosne cipele koje ne kližu, zaštitni šlem ili zaštitu za sluh, zavisno od vrste i upotrebe električnog alata, smanjuju rizik od povreda.

▶ **Izbegavajte nenamerno puštanje u rad. Uverite se da je električni alat isključen, pre nego što ga priključite na struju i/ili na akumulator, uzmete ga ili nosite.** Ako prilikom nošenja električnog alata držite prst na prekidaču ili aparat uključen priključujete na struju, može ovo voditi nesrećama.

▶ **Uklonite alate za podešavanje ili ključeve za zavrtnje, pre nego što uključite električni alat.** Neki alat ili ključ koji se nalazi u rotirajućem delu aparata, može voditi nesrećama.

## 226 | Srpski

- ▶ **Izbegavajte nenormalno držanje tela. Pobrinite se uvek da stabilno stojite i održavajte u svako doba ravnotežu.** Na taj način možete bolje kontrolisati električni alat u neočekivanim situacijama.
- ▶ **Nosite pogodnu odeću. Ne nosite široku odeću ili nakit. Držite kosu, odeću i rukavice dalje od pokretnih delova.** Opušteno odelo, dugu kosu ili nakit mogu zahvatiti rotirajući delovi.
- ▶ **Ako mogu da se montiraju uredjaji za usisavanje i skupljanje prašine, uverite se da li su priključeni i upotrebljeni kako treba.** Upotreba usisavanja prašine može smanjiti opasnosti od prašine.

### Briljivija upotreba i ophodjenje sa električnim alatima

- ▶ **Ne preopterećujte aparat. Upotrebljavajte za Vaš posao električni alat odredjen za to.** Sa odgovarajućim električnim alatom radite bolje i sigurnije u navedenom području rada.
- ▶ **Ne koristite nikakav električni alat čiji je prekidač u kvaru.** Električni alat koji se ne može više uključiti ili isključiti, je opasan i mora se popraviti.
- ▶ **Izvcute utikač iz utičnice i/ili uklonite akumulator pre nego što preduzmete podešavanja na aparatu, promenu delova pribora ili ostavite aparat.** Ova mera opreza sprečava nenameran start električnog alata.
- ▶ **Čuvajte nekorišćene električne alate izvan dometa dece. Ne dozvoljavajte korišćenje aparata osobama koje ne poznaju aparat ili nisu pročitale ova uputstva.** Električni alati su opasni, kada ih koriste neiskusne osobe.
- ▶ **Održavajte briljivo električni alat. Kontrolišite da li pokretni delovi aparata besprekorno funkcionišu i ne „lepe“, da li su delovi polomljeni ili su tako oštećeni da je oštećena funkcija električnog alata. Popravite ove oštećene delove pre upotrebe.** Mnoge nesreće imaju svoje uzroke u loše održanim električnim alatima.
- ▶ **Održavajte alate za sečenja oštre i čiste.** Briljivo održavani alati za sečenja sa oštrim ivicama manje „slepljuju“ i lakše se vode.
- ▶ **Upotrebljavajte električni alat, pribor, alate koji se umeću itd. prema ovim uputstvima. Obratite pažnju pritom na uslove rada i posao koji morate obaviti.** Upotreba električnih alata za druge namene koje nisu predviđene, može voditi opasnim situacijama.

### Briljivo ophodjenje i upotreba akku-alata

- ▶ **Punite akku samo u aparatima za punjenje, koje je preporučio proizvođač.** Za aparat za punjenje koji je pogodan za određenu vrstu baterija, postoji opasnost od požara, ako se upotrebljava sa drugim baterijama.
- ▶ **Upotrebljavajte samo akku predviđene za to u električnim alatima.** Upotreba drugih baterija može voditi povredama i požaru.
- ▶ **Držite ne korišćeni akku dalje od kancelarijskih spajalica, novčića, ključeva, eksera, zavrtnja ili drugih malih metalnih predmeta, koji mogu prouzrokovati premošćavanje kontakata.** Kratak spoj između

kontakata baterije može imati za posledicu opekotine ili vatru.

- ▶ **Kod pogrešne primene može tečnost da izadje iz akku. Izbegavajte kontakt sa njom. Kod slučajnog kontakta isperite sa vodom. Ako tečnost dospe u oči, iskoristite i dodatnu lekarsku pomoć.** Tečnost baterije koja izlazi može voditi nadražajima kože ili opekotinama.

### Servisi

- ▶ **Neka Vam Vaš električni alat popravlja samo kvalifikovano osoblje i samo sa originalnim rezervnim delovima.** Tako se obezbeđuje, da ostane sačuvana sigurnost aparata.

### Sigurnosna uputstva za makaze za živicu

- ▶ **Držite Vaše sve delove tela dalje od noža za sečenje. Ne pokušavajte, da sa noževima u radu uklanjate materijal koji se seče ili da držite materijal koji treba seći. Uklanjajte zaglavljene materijal za sečenje samo sa isključenim uredjajem.** Momenat nepažnje pri korišćenju makaza za živicu može uticati na teške povrede.
- ▶ **Nosite makaze za živicu za dršku i motorom koji stoji. Pri transportu ili čuvanju makaza za živicu uvek navucite zaštitni poklopac.** Briljivo ophodjenje sa uredjajem smanjuje opasnost od povreda od noža.
- ▶ **Držite električni alat samo za izolovane drške, pošto noževi mogu doći u dodir sa skrivenim vodovima struja.** Kontakt noža sa vodom koji provodi napon može staviti pod napon metalne delove uredjaja i uticati na električni udar.

### Dodatna uputstva sa upozorenjem

- ▶ Ovaj uredjaj nije zamišljen za to, da ga koriste osobe (uključujući i decu) sa ograničenim fizičkim, unutrašnjim ili duhovnim sposobnostima ili nedostajućim iskustvom i/ili bez znanja, čak i onda ako su pod nadzorom radi svoje sigurnosti odgovarajuće osobe ili dobijaju uputstva od nje, kako se koristi uredjaj. Decu bi trebalo kontrolisti, da bi se osigurali, da se ne igraju sa uredjajem.
- ▶ **Držite čvrsto električni alat prilikom rada sa obe ruke i pobrinite se da sigurno stojite.** Električni alat se sigurnije vodi sa obe ruke.
- ▶ **Uverite se da su svi zaštitni uredjaji i hvataljke montirani pri korišćenju uredjaja.** Ne pokušavajte nikada, da puštate u rad nepotpuno montiran uredjaj ili uredjaj sa nedozvoljenim modifikacijama.
- ▶ **Podmazujte nosač noža pre upotrebe sa sprejom za održavanje.**
- ▶ **Sačekajte da se električni alat umiri, pre nego što ga ostavite.**
- ▶ Za vreme rada ne smeju se u krugu od 3 metra zadržavati nikakve druge osobe ili životinje. Radnik je odgovoran u radnom području prema trećim licima.
- ▶ Makaze za živu ogradu nikada nemojte da hvatate za traku sa noževima.

- ▶ Deci ili osobama koje ne poznaju ova uputstva nikada nemojte da dozvolite da koriste makaze za živu ogradu. Moguće je da je minimalna starost korisnika ograničena nacionalnim propisima.
- ▶ Nikada nemojte da sečete živu ogradu kada se osobe, a posebno deca ili domaće životinje nalaze u neposrednoj blizini.
- ▶ Radnik ili korisnik je odgovoran za nesreće ili štete kod drugih ljudi ili na njihovoj imovini.
- ▶ Makaze za živu ogradu nemojte da koristite kada ste bosonogi ili ako nosite sandale. Uvek nosite solidne cipele i dugačke pantalone. Preporučujemo nošenje solidnih rukavica, cipela koje se ne kliču i zaštitnih naočara. Nemojte nositi široku odeću ili nakit koji bi mogao upasti u pokretne delove uređaja.
- ▶ Pažljivo prekontrolišite živu ogradu koju želite da sečete i odstranite sve žice i ostale strane predmete.
- ▶ Pre korišćenja uvek prekontrolišite da li su istrošeni ili oštećeni noževi, zavrtnji noževa i ostali delovi sečiva. Nikada nemojte da radite sa sečivom koje je oštećeno ili jako istrošeno.
- ▶ Upoznajte se sa korišćenjem makaza za živu ogradu da biste ih u hitnim slučajevima mogli zaustaviti odmah.
- ▶ Živu ogradu sečite samo na dnevnom svetlu ili dobrom veštačkom osvetljenju.
- ▶ Makaze za živu ogradu nemojte da koristite ako su zaštitni uređaji oštećeni ili ako nisu montirani.
- ▶ Uverite se da su za rad sa makazama za živu ogradu montirane sve isporučene ručke i zaštitni uređaji. Nikada nemojte da pokušavate uključiti nepotpuno montirane makaze za živu ogradu ili ako se na njima izvrše modifikacije.
- ▶ Makaze za živu ogradu nikada nemojte da hvatate za zaštitne uređaje.
- ▶ Prilikom rada sa makazama za živu ogradu uvek pazite na sigurno držanje, uvek održavate ravnotežu, a posebno ako ih koristite na stepenicama ili merdevinama.
- ▶ Budite pažljivi u Vašoj okolini i spremni na moguće opasne momente koje možda ne možete da čujete tokom sečenja žive ograde.
- ▶ Pazite da sve navrtke, klinovi i zavrtnji budu dobro učvršćeni da bi se obezbedilo sigurno radno stanje makaza za živu ogradu.
- ▶ Makaze za živu ogradu čuvajte na suvom, visokom ili zatvorenom mestu, nepristupačnim za decu.
- ▶ Sigurnosti radi promenite istrošene ili oštećene delove.
- ▶ Baštenski uređaj ne mojte da pokušavate da popravite osim ako niste kvalifikovani u neophodnoj meri.
- ▶ Uverite se da li delovi koje treba promeniti potiču od Bosch-a.

## Uputstva za optimalno ophodjenje sa akumulatorom

- ▶ **Uverite se da je baštenski uređaj isključen pre nego što ubacite akumulator.** Ubacivanje akumulatora u baštenski uređaj koji je uključen može uticati na nesreće.
- ▶ **Upotrebljavajte za ovaj baštenski uređaj samo predviđene Bosch akumulatore.** Upotreba drugih akumulatora može uticati na povrede i opasnost od požara.
- ▶ **Ne otvarajte bateriju.** Postoji opasnost od kratkog spoja.
- ▶  **Zaštitite aku bateriju od izvora toplote, npr. i od trajnog Sunčevog zračenja, vatre, vode i vlage.** Inače postoji opasnost od eksplozije.
- ▶ **Kod oštećenja i nestručne upotrebe akumulatora mogu izlaziti pare. Dovedite svež vazduh i potražite lekara ako dodje do tegoba.** Para može nadražiti disajne puteve.
- ▶ **Upotrebljavajte akumulator samo u vezi sa Vašim Bosch-proizvodom.** Samo tako se štiti akumulator od opasnog preopterećenja.
- ▶ **Akumulaciona baterija može da se ošteti ostrim predmetima kao npr. ekserima ili odvijačima zavrtnjeva.** Može da dođe do internog kratkog spoja i akumulaciona baterija može da izgori, dimi, eksplodira ili da se pregreje.
- ▶ **Ne prespajajte aku kratko.** Postoji opasnost od eksplozija.
- ▶ Zaštitite akumulator od vlage i vode.
- ▶ Lagerujte akumulator samo u području temperature od -20 °C do 50 °C. Ne ostavljajte akumulator na primer u letu u autu.
- ▶ Čistite povremeno proreze za ventilaciju akumulatora sa mekom, čistom i suvom četkicom.

## Sigurnosna uputstva za uređaje za punjenje

 **Čitajte sva upozorenja i uputstva.** Propusti kod pridržavanja upozorenja i uputstava mogu imati za posledicu električni udar, požar i/ili teške povrede.

### Dobro čuvajte ova uputstva.

Koristite uređaj za punjenje samo, ako sve u potpunosti procenili sve funkcije i možete da ih izvedete bez ograničenja ili ako ste dobili odgovarajuća uputstva.

► **Ovaj punjač nije predviđen za to da ga koriste deca i lica sa ograničenim psihičkim, senzornim ili duševnim sposobnostima ili nedostatkom iskustva i znanja.**

**Ovaj punjač mogu da koriste deca od 8 godina i lica sa ograničenim psihičkim, senzornim ili duševnim sposobnostima ili lica sa nedostatkom iskustva i znanja, ukoliko ih nadzire lice koje je odgovorno za njihovu sigurnost ili ako ih ono uputi u siguran rad sa punjačem i ako razumeju s time povezane opasnosti.** U suprotnom postoji opasnost od pogrešnog rukovanja i povreda.

► **Prilikom korišćenja, čišćenja i održavanja nadzirite decu.** Na taj način se uveravate da se deca ne igraju punjačem.

► **Punite samo Bosch litijum-jonske akumulatorske baterije kapaciteta od 1,3 Ah (od 10 ćelija akumulatorske baterije).** Napon akumulatorske baterije mora da odgovara naponu punjenja za akumulatorsku bateriju na punjaču. **Nemojte da punite baterije koje nisu za ponovno punjenje.** U suprotnom postoji opasnost od požara i eksplozije.



Držite aparat za punjenje što dalje od kiše i vlage. Prodiranje vode u aparat za punjenje povećava rizik od električnog udara.

► **Punite samo Bosch litijum-jonske akumulatorske baterije.** Napon akumulatorske baterije mora da odgovara naponu punjenja za akumulatornu bateriju na punjaču. Inače postoji opasnost od požara i eksplozije.

► **Držite aparat za punjenje čist.** Prljanjem aparata postoji opasnost od električnog udara.

► **Prokontrolišite pre svakog korišćenja aparat za punjenje, kabl i utikač.** Ne koristite aparat za punjenje ako se konstatuju oštećenja. Ne otvarajte aparat sami i neka Vam ga popravlja samo stručno osoblje i samo sa originalnim rezervnim delovima. Oštećeni aparati za punjenje, kablovi i utikači povećavaju rizik od električnog udara.

► **Ne radite sa aparatom na lako zapaljivoj podlozi (na primer papiru, tekstuilu itd.) odnosno u zapaljivoj okolini.** Zbog zagrevanja aparata za punjenje koje nastaje prilikom punjenja postoji opasnost od požara.

► **Nemojte da prekrivate proreze za ventilaciju na punjaču.** Inače, punjač može da se pregreje i ne može više pravilno funkcionisati.

#### Održavanje

► **Izvadite akumulator pre nego što preduzmete radove podešavanja ili čišćenja na baštenskom uređaju ili ako baštenski uređaj ostane neko vreme bez nadzora.**

Nosite uvek baštenske rukavice, ako se bavite u području oštih noževa ili radite.

► **Održavajte baštenski uređaj čist, da bi mogli dobro i sigurno da radite.**

► Prekontrolišite baštenski uređaj i zamenite radi sigurnosti istrošene ili oštećene delove.

► Pazite da sve navrtke, klinovi i zavrtnji budu dobro učvršćeni da bi se obezbedilo sigurno radno stanje baštenskog uređaja.





► Uverite se da li delovi koje treba promeniti potiču od Bosch-a.

► Podmazujte uvek nosač noža za čuvanje baštenskoj uređaja sa sprejom za održavanje.





► **Podmazujte nosač noža pre upotrebe sa sprejom za održavanje.**

#### Simboli

Sledeći simboli su važni za čitanje i shvatanje uputstva za upotrebu. Zapamtite simbole i njihovo značenje. Pravilna interpretacija simbola Vam pomaže da baštenski uređaj koristite bolje i bezbednije.

Simbol	Značenje
	Nosite zaštitne rukavice
	Nosite zaštitne naočare
	Pravac kretanja
	Pravac reakcije

Srpski | 229

Simbol	Značenje
	Težina
	Uključivanje
	Isključivanje
CLICK!	Šum koji se može čuti
	Zabranjeno rukovanje

Simbol	Značenje
	Pribor/rezervni delovi

### Upotreba prema svrsi

Baštenski uređaj je zamišljen za presecanje i skraćivanje živice i džbunja u kućnim i hoby vrtovima.

## Tehnički podaci

Makaze za živu ogradu sa akumulatorom		Advanced HedgeCut 36	AHS 54-20 LI
Broj predmeta		3 600 H4A 100	3 600 H4A 100
Broj pokreta u praznom hodu	min <sup>-1</sup>	2000	2000
Dužina presecanja	mm	540	540
Otvor za zub	mm	20	20
Težina prema EPTA-Procedure 01:2014	kg	3,5/3,6*	3,5/3,6*
Serijski broj		vidi tipsku tablicu na baštenskom uređaju	
<b>Baterija</b>		<b>Li-joni</b>	<b>Li-joni</b>
Broj predmeta			
- 1,3 Ah		2 607 336 631	2 607 336 631
- 2,0 Ah		1 607 A35 02V	1 607 A35 02V
Nominalni napon	V=	36	36
Kapacitet			
- 2 607 336 631	Ah	1,3	1,3
- 1 607 A35 02V	Ah	2,0	2,0
Broj akumulatorskih ćelija		10	10
<b>Aparat za punjenje</b>		<b>AL 3620 CV Professional</b>	<b>AL 3620 CV Professional</b>
Broj predmeta			
	EU	2 607 225 657	2 607 225 657
	UK	2 607 225 659	2 607 225 659
	AU	2 607 225 661	2 607 225 661
Struja punjenja	A	2,0	2,0
Vreme punjenja (ispražnjene aku-baterije)			
- 1,3 Ah	min	55	55
- 2,0 Ah	min	69	69
Dozvoljeno područje temperature punjenja	°C	0 - 45	0 - 45
Težina prema EPTA-Procedure 01:2014	kg	0,56	0,56
Klasa zaštite		□/II	□/II

\* zavisno od upotrebljenog akumulatora

## 230 | Srpski

Makaze za živu ogradu sa akumulatorom		Advanced HedgeCut 36	AHS 54-20 LI
Aparat za punjenje		AL 3640 CV Professional	AL 3640 CV Professional
Broj predmeta	EU UK AU	2 607 225 099 2 607 225 101 2 607 225 103	2 607 225 099 2 607 225 101 2 607 225 103
Struja punjenja	A	4,0	4,0
Vreme punjenja (ispražnjene aku-baterije)		(80%) 100 %	(80%) 100 %
- 1,3 Ah	min	(15) 45	(15) 45
- 2,0 Ah	min	(25) 45	(25) 45
Dozvoljeno područje temperature punjenja	°C	0 – 45	0 – 45
Težina prema EPTA-Procedure 01:2014	kg	1,0	1,0
Klasa zaštite		□ / II	□ / II

\* zavisno od upotrebljenog akumulatora

► **Ne upotrebljavajte 4,0 Ah akumulator sa ovim električnim alatom.**

## Informacije o šumovima/vibracijama

Vrednosti emisije šumova se određuju u skladu sa EN 60745-2-15.

A-vrednovan nivo šumova uređaja iznosi tipično: Nivo zvučnog pritiska 67 dB (A); Nivo snage zvuka 87 dB (A). Nesigurnost K = 3 dB.

### Nosite zaštitu za sluh!

Ukupne vrednosti vibracija  $a_h$  (zbir vektora tri pravca) i nesigurnost K su dobijeni prema EN 60745-2-15:

$$a_h = 2,5 \text{ m/s}^2, K = 1,5 \text{ m/s}^2.$$

Nivo vibracija naveden u ovim uputstvima je izmeren prema mernom postupku koji je standardizovan u EN 60745 i može da se koristi za poređenje električnih alata jedan sa drugim. Pogodan je i za privremenu procenu opterećenja vibracijama. Navedeni nivo vibracija predstavlja prvenstveno primenu električnog alata. Ako se svakako električni alat upotrebljava za druge namene sa pomoću različitih pribora ili nedovoljno održavanja, može doći do odstupanja nivoa vibracija. Ovo može u značajnoj meri povećati opterećenje vibracijama preko celog radnog vremena.

Za tačnu procenu opterećenja vibracijama trebalo bi uzeti u obzir i vreme, u kojem je uređaj uključen ili radi, međutim nije stvarno u upotrebi. Ovo može značajno redukovati opterećenje vibracijama preko celog radnog vremena. Utvrdite dodatne mere sigurnosti radi zaštite radnika pre delovanja vibracija kao na primer: Održavanje električnog alata i upotrebljeni alati, održavanje toplih ruku, organizacija odvijanja posla.

## Montaža i Rad

Cilj rukovanja	Slika	Strana
Obim isporuke	1	280
Punjenje akumulatora	2	280
Ubacivanje baterije	2	280

Cilj rukovanja	Slika	Strana
Pokazivač punjenja akumulatora	3	280
Uključivanje	4	281
Isključivanje	4	281
Uputstva za rad	5	281
Izvaditi akumulator	6	282
Održavanje i čišćenje	6	282
Čuvanje i transport	7	282
Biranje pribora	8	282

## Puštanje u rad

### Radi vaše sigurnosti

- **Pažnja: Isključite baštenski uređaj i uklonite akumulator pre nego što preduzmete radove podešavanja i čišćenja.**
- **Pošto su makaze za živu ogradu isključene, još nekoliko delove sekunde pokreću se noževi i dalje.**
- **Ne dodirujte noževe koji se pokreću.**

### Punjenje akumulatora

- **Ne koristite neki drugi uređaj za punjenje.** Sporučeni uređaj za punjenje je usaglašen sa Li-jonskom akumulatorom ugrađenim u Vaš baštenski uređaj.
- **Obratite pažnju na napon mreže!** Napon strujnog izvora mora biti usaglašen sa podacima na tipskoj tablici aparata za punjenje. Aparati za punjenje označeni sa 230 V mogu da rade i sa 220 V.

Aku-baterija je opremljena kontrolom temperature koja dozvoljava punjenje samo u temperaturnom području između 0 °C i 45 °C. Na taj će se način postići dugi vek trajanja aku-baterije.

**Uputstvo:** Akumulator se isporučuje delimično napunjen. Da bi osigurali punu snagu akumulatora, punite akumulator pre prve upotrebe u aparatu za punjenje.

Li-jonski akumulator može da se puni u svako doba, a da ne skraćujemo životni vek. Prekidanje radnje punjenja ne šteti akumulatoru.

Litijum jonski akumulator je zaštićen sa „Electronic Cell Protection (ECP)“ protiv dubokog pražnjenja. Kod ispražnjenog akumulatora isključuje se baštenski uređaj preko zaštitne veze. Baštenski uređaj više ne radi.

**⚠ PAŽNJA** **Posle automatskog isključivanja ne pritiskajte više na prekidač za uključivanje/isključivanje.** Akumulator se može oštetiti.

### Postupak punjenja

Punjenje počinje, čim se mrežni utikač utakne u utičnicu i akumulator utakne u otvor za punjenje.

Inteligentnim postupkom punjenja stanje punjenja akumulatora se automatski prepoznaje i puni se zavisno od napona i temperature akumulatora sa optimalnom strujom punjenja.

Na ovaj način se čuva akumulator i ostaje uvek u potpunosti napunjen ako se čuva u uređaju za punjenje.

### Brzo punjenje

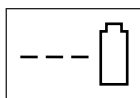

Brzo punjenje se signalizuje **treperenjem zelenog LED pokazivača.**

Pokazivač na akumulatoru: Za vreme radnje punjenja pale se tri zelena LED jedan za drugim i za kratko vreme gase. Akumulator je potpuno napunjen, kada tri zelena LED stalno svetle. Oko 5 minuta pošto je akumulator potpuno napunjen, gase se ponovo tri zelena LED.

**Uputstvo:** Brzo punjenje je samo moguće, kada je temperatura akumulatora u dozvoljenom području temperature punjenja, pogledajte odeljak „Tehnički podaci“.

### Napunjen akumulator



**Trajno svetlo zelenog LED pokazivača** signalizuje, da je akumulator potpuno napunjen.

Dodatno je čuje signalni ton za vreme od ca. 2 sekundi, koji signalizuje akustično potpuno punjenje akumulatora.

Akumulator se na kraju može odmah izvaditi za upotrebu.

Bez utaknutog akumulatora signalizuje **trajno svetlo zelenog LED pokazivača**, da je mrežni utikač utaknut u utičnicu i da je uređaj za punjenje spreman za rad.

### Temperatura akumulatora ispod 0 °C ili preko 45 °C

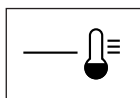

**Trajno svetlo crvenog LED pokazivača** signalizuje, da se temperatura akumulatora nalazi izvan područja temperature brzog punjenja od

0 °C – 45 °C. Čim se dostigne dozvoljeno područje temperature, uključuje uređaj za punjenje automatski na brzo punjenje.

Ako je temperatura akumulatora izvan dozvoljenog područja temperature punjenja, svetli pri ubacivanju u uređaj za punjenje crveni LED akumulatora.

### Nije moguće punjenje

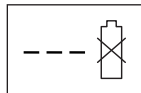

Ako postoji neki drugi kvar uređaja za punjenje, onda se ovo signalizuje **treperenjem crvenog LED pokazivača.**

Punjenje ne može startovati, i punjenje akumulatora nije moguće (pogledajte odeljak „Traženje grešaka“).

### Napomene uz punjenje

Pri kontinuiranim odnosno ciklusima punjenja koji su bili više puta jedan za drugim bez prekida može se uređaj za punjenje zagrejati. Ovo je međutim bez nedoumice i ne ukazuje na tehnički kvar uređaja za punjenje.

Bitno skraćeno vreme rada posle punjenja pokazuje da je baterija istrošena i da se mora zameniti.

Obratite pažnju na uputstva za uklanjanje djubreta.

### Hladjenje akumulatora (Active Air Cooling)

Kontrola vazduha integrisana u uređaj za punjenje kontroliše temperaturu upotrebljenog akumulatora. Ako je temperatura akumulatora iznad 30 °C, hladi se akumulator preko ventilatora na optimalnu temperaturu za punjenje. Uključeni ventilator proizvodi šum strujanja vazduha.

Ako ventilator ne radi, nalazi se temperatura akumulatora u optimalnom području temperature punjenja ili je ventilator u kvaru. U ovom slučaju se produžava vreme punjenja akumulatora.

### Uputstva za rad

#### Funkcija testere

Mada otvor za zub omogućuje sečenje grana od do Ø 20 mm, konstruisan je vrh noža za preseke do Ø 25 mm.

#### Mehanizam protiv blokiranja

Ako se nož za sečenje blokira materijalom koji je pružio otpor, onda se povećava opterećenje motora. Inteligentna mikro elektronika prepoznaje situaciju preopterećenja i ponavlja više puta šaltovanje motora, da bi spečila tako blokiranje noževa za sečenje i da bi odvojila materijal.

Ovo čujno šaltovanje traje do 3 s.

Posle odvajanja radi baštenski uređaj dalje u normalnom stanju, ili nož za sečenje ostaje pri nastaloj situaciji preopterećenja automatski u otvorenom stanju (na primer kada slučajno komad metalne ograde blokira baštenski uređaj).

#### Ubacivanje i vadenje Akumulatora

Akumulator raspolaže sa dva stepena blokade, koji treba da spreče da akumulator pri slučajnom pritiskivanju tastera za deblokadu akumulatora ne ispadne napolje. Dokle god je akumulator u baštenskom uređaju, njega u poziciji drži jedna opruga.

**Uputstvo:** Baštenski uređaj funkcioniše samo, ako su oba stepena blokade uskočila na svoje mesto.

## 232 | Srpski

**Pokazivanje stanja punjenja akumulatora**

Akumulator je opremljen sa pokazivačem stanja punjenja, koji pokazuje stanje punjenja akumulatora. Pokazivač stanja punjenja sastoji se iz 3 zelena LED.

Aktivirajte taster za pokazivač stanja punjenja, da bi aktivirali pokazivač stanja punjenja. Posle cca. 5 sekundi gasi se automatski pokazivač stanja punjenja.

Stanje punjenja može se ispitati i pri skinutom akumulatoru.

LED-pokazivač	Kapacitet akumulatora
Trajno svetlo 3 zelena LED	$\geq 2/3$
Trajno svetlo 2 zelena LED	$\geq 1/3$
Trajno svetlo 1 zeleni LED	$\leq 1/3$
Trepćuće svetlo 1 zeleni LED	Reserva

Ako posle aktiviranja tastera ne sija nijedan LED, akumulator je u kvaru i mora se zameniti.

Iz sigurnosnih razloga može se interesovnje o stanju punjenja izvesti samo sa baštenskim uređajem u stanju mirovanja.

Za vreme radnje punjenja pale se tri zelena LED jedan za drugim i za kratko vreme gase. Akumulator je potpuno napunjen, kada tri zelena LED stalno svetle. Oko 5 minuta pošto je akumulator potpuno napunjen, gase se ponovo tri zelena LED.

**Pokazivač kontrole temperature**

Crveni LED pokazivač za kontrolu temperature signalizuje, da akumulator ili elektronika baštenskog uređaja (pri ubačenom akumulatoru) nije u optimalnom području temperature. U ovom slučaju ne radi baštenski uređaj ili ne radi punom snagom.

**Kontrola temperature akumulatora**

Crveni LED treperi prilikom pritiska tastera ili prekidača za uključivanje/isključivanje (kada je umetnuta akumulatorska baterija): Akumulatorska baterija je izvan dozvoljenog opsega radne temperature.

Pri temperaturi iznad 70 °C isključuje se akumulator, sve dok se ponovo ne nadje u dozvoljenom području radne temperature.

**Održavanje akumulatora**

Da bi obezbedili optimalno iskorišćenje akumulatora, obratite pažnju na sledeća uputstva i mere:

- Zaštite akumulator od vlage i vode.
- Lagerujte akumulator samo u području temperature od -20 °C do 50 °C. Ne ostavljajte akumulator na primer u letu u autu.
- Ne ostavljajte akumulator pri direktnom sunčevom zračenju u baštenskom uređaju.
- Optimalna temperatura za čuvanje akumulatora iznosi 5 °C.
- Čistite povremeno proreze za ventilaciju akumulatora sa mekom, čistom i suvom četkicom.

Bitno skraćeno vreme rada posle punjenja pokazuje da je baterija istrošena i da se mora zameniti.

**Traženje grešaka**

Simptomi	Mogući uzroci	Pomoć
Makaze za živu ogradu ne rade	Aku-baterija je prazna	Napuniti aku-bateriju, pogledajte i uputstva za punjenje
	Akumulator nije ispravno ubačen	Uverite se da su oba stepena blokade uskočila na svoje mesto
Makaze za živu ogradu rade sa prekidima	Interni kablovi baštenskog uređaja su u kvaru	Potražiti ovlašćeni servis
	Prekidač za uključivanje/isključivanje je u kvaru	Potražiti ovlašćeni servis
	Pravac okretanja motora menja se stalno i zaustavlja posle ca. 3 sekunde	pogledajte „Uputstva za rad“ (Mehanizam protiv blokade)
Motor radi, noževi stoje	Interni kvar	Potražiti ovlašćeni servis



Simptomi	Mogući uzroci	Pomoć
Noževi se greju	Nož je tup	Naoštriti noževe
	Nož ima naprsline	Prekontrolisati noževe
	Suviše mnogo trenja zbog nedostajućeg podmazivanja	Naprskati sa uljem za podmazivanje
Nož se ne pokreće	Aku-baterija je prazna	Napuniti aku-bateriju, pogledajte i uputstva za punjenje
	Baštenski uredjaj je u kvaru	Potražiti ovlašćeni servis
Jake vibracije/šumovi	Baštenski uredjaj je u kvaru	Potražiti ovlašćeni servis
Suviše kratko trajanje košenja po jednom punjenju aku-baterije	Suviše mnogo trenja zbog nedostajućeg podmazivanja	Naprskati sa uljem za podmazivanje
	Nož se mora očistiti	Očistiti noževe
	loša tehnika sečenja	pogledajte „način rada“ (sliku 5)
	Aku-baterija nije potpuno napunjena	Napuniti aku-bateriju, pogledajte i uputstva za punjenje
Noževi se pokreću polako ili mehanizam protiv blokade ne funkcioniše	Aku-baterija je prazna	Napuniti aku-bateriju, pogledajte i uputstva za punjenje
	Akumulator je čuvan izvan dozvoljenog područja temperature	Zagrejte akumulator na sobnu temperaturu (unutar dozvoljenog područja temperature akumulatora od 0 – 45 °C)
LED- pokazivač na uredjaju za punjenje svetli stalno Nije moguće punjenje	Akumulator nije (ispravno) namešten	Namestite ispravno na uredjaj za punjenje
	Kontakti akumulatora zaprljani	Očistite kontakte akumulatora, na primer naticanjem i svlačenjem akumulatora više puta, u datom slučaju zamenite akumulator
	Akumulator je u kvaru	Zameniti akumulator
LED-pokazivač na uredjaju za punjenje ne svetli	Mrežni utikač uredjaja za punjenje nije (ispravno) utaknut	Utaknite mrežni utikač (potpuno) u utičnicu
	U kvaru utičnica, mrežni kabel ili uredjaj za punjenje	Prokontrolišite mrežni napon, uredjaj za punjenje, u datom slučaju prokontrolišite u nekom stručnog servisu za Bosch-električne alate

## Servisna služba i savetovanje o upotrebi

### www.bosch-garden.com

Molimo navedite kod svih pitanja i naručivanje rezervnih delova neizostavno broj predmeta sa 10 mesta prema tipskoj tablici baštenskog uredjaja.

#### Srpski

Bosch-Service  
Dimitrija Tucovića 59  
11000 Beograd  
Tel.: (011) 6448546  
Fax: (011) 2416293  
E-Mail: asbosch@EUnet.yu

Keller d.o.o.  
Ljubomira Nikolica 29  
18000 Nis  
Tel./Fax: (018) 274030  
Tel./Fax: (018) 531798  
Web: www.keller-nis.com  
E-Mail: office@keller-nis.com

## Transport

Akumulatori koji sadrže litijum jon podležu zahtevima prava o opasnim materijama. Akumatore može korisnik transportovati na putu bez drugih pakovanja.

## 234 | Slovensko

Kod slanja preko treh lica (na primer vazdušnih transportom ili špedicijom) mora se obratiti pažnja na posebne zahteve u pogledu pakovanja i označavanja. Ovde se mora pozvati kod pripreme komada za slanje ekspert za opasne materije.

Šaljite akumatore samo ako kućište nije oštećeno. Odlepite otvorene kontakte i upakujte akumulator tako, da se ne pokreće u paketu.

Molimo da obratite pažnju na eventualne dalje nacionalne propise.

## Uklanjanje djubreta

Električni pribori, pribor i pakovanja treba da se odvoze regeneraciji koja odgovara zaštiti čovekove sredine.

Ne bacajte baštenske uredjaje, uredjaje za punjenje i akumulator/baterije u kućno djubre!

### Samo za EU-zemlje:



Prema evropskoj smernici 2012/19/EU ne moraju više neupotrebljivi električni i elektronski uredjaji prema evropskoj smernici 2006/66/EG ne moraju ni akumulatori/baterije koje su u kvaru ili istrošeni da se odvojeno sakupljaju i odvoze reciklaži koja odgovara zaštiti čovekove okoline.

### Akku/baterije:



#### Li-Ion:

Molimo da obratite pažnju na uputstva u odeljku „Transport“.

Zadržavamo pravo na promene.

## Slovensko

### Varnostna navodila

#### Razlaga slikovnih simbolov



Preberite si to navodilo za obratovanje.



Vrtnega orodja ne uporabljajte, ko dežuje in ga ne izpostavljajte dežju.



Pred nastavitvijo ali čiščenjem naprave ali ko naprave nekaj časa ne nadzorujete, vzemite akumulatorsko baterijo ven.

#### Splošna varnostna navodila za električna orodja

**⚠ OPOZORILO** Preberite vsa opozorila in napotila. Napake zaradi neupoštevanja spodaj navedenih opozoril in napotil lahko povzročijo električni udar, požar in/ali težke telesne poškodbe.

#### Vsa opozorila in napotila shranite, ker jih boste v prihodnje še potrebovali.

Pojem „električno orodje“, ki se pojavlja v nadaljnjem besedilu, se nanaša na električna orodja z električnim pogonom (z električnim kablom) in na akumulatorska električna orodja (brez električnega kabla).

#### Varnost na delovnem mestu

- ▶ **Delovno področje naj bo vedno čisto in dobro osvetljeno.** Nered in neosvetljena delovna področja lahko povzročijo nezgode.
- ▶ **Ne uporabljajte električnega orodja v okolju, kjer lahko pride do eksplozij oziroma tam, kjer se nahajajo vnetljive tekočine, plini ali prah.** Električna orodja povzročajo iskre, zaradi katerega se lahko prah ali para vnameta.
- ▶ **Prosimo, da med uporabo električnega orodja ne dovolite otrokom ali drugim osebam, da bi se Vam približali.** Odvratanje Vaše pozornosti drugam lahko povzroči izgubo kontrole nad napravo.

#### Električna varnost

- ▶ **Priključni vtikač električnega orodja se mora prilegati vtičnici. Spreminjanje vtičaca na kakršenkoli način ni dovoljeno. Pri ozemljenih električnih orodjih ne uporabljajte vtičacev z adapterji.** Nespremenjeni vtičaci in ustrezne vtičnice zmanjšujejo tveganje električnega udara.
- ▶ **Izogibajte se telesnemu stiku z ozemljenimi površinami kot so na primer cevi, grelci, štedilniki in hladilniki.** Tveganje električnega udara je večje, če je Vaše telo ozemljeno.
- ▶ **Prosimo, da napravo zavarujete pred dežjem ali vlago.** Vdor vode v električno orodje povečuje tveganje električnega udara.
- ▶ **Ne uporabljajte kabla za nošenje ali obešanje električnega orodja in ne vlecite za kabel, če želite vtičač izvleči iz vtičnice.** Kabel zavarujte pred vročino, oljem, ostrimi robovi ali premikajočimi se deli naprave. Poškodovani ali zapleteni kabli povečujejo tveganje električnega udara.
- ▶ **Kadar uporabljate električno orodje zunaj, uporabljajte samo kableske podaljške, ki so primerni za delo na prostem.** Uporaba kableskega podaljška, ki je primeren za delo na prostem, zmanjšuje tveganje električnega udara.
- ▶ **Če je uporaba električnega orodja v vlažnem okolju neizogibna, uporabljajte stikalo za zaščito pred kvarnim tokom.** Uporaba zaščitnega stikala zmanjšuje tveganje električnega udara.

#### Osebna varnost

- ▶ **Bodite pozorni, pazite kaj delate ter se dela z električnim orodjem lotite z razumom. Ne uporabljajte električnega orodja, če ste utrujeni oziroma če ste pod vplivom mamil, alkohola ali zdravil.** Trenutek nepazljivosti med uporabo električnega orodja je lahko vzrok za resne telesne poškodbe.

- ▶ **Uporabljajte osebno zaščitno opremo in vedno nosite zaščitna očala.** Nošenje osebne zaščitne opreme, na primer maske proti prahu, nehrsečih zaščitnih čevljev, varnostne čelade ali zaščitnih glušnikov, kar je odvisno od vrste in načina uporabe električnega orodja, zmanjšuje tveganje telesnih poškodb.
- ▶ **Izogibajte se nenamernemu zagonu. Pred priključitvijo električnega orodja na električno omrežje in/ali na akumulator in pred dviganjem ali nošenjem se prepričajte, če je električno orodje izklopljeno.** Prenašanje naprave s prstom na stikalu ali priključitev vklopljenega električnega orodja na električno omrežje je lahko vzrok za nezgodo.
- ▶ **Pred vklopjanjem električnega orodja odstranite nastavitvena orodja ali izvijače.** Orodje ali ključ, ki se nahaja v vrtečem se delu naprave, lahko povzroči telesne poškodbe.
- ▶ **Izogibajte se nenormalni telesni drži. Poskrbite za trdno stojišče in za stalno ravnotežje.** Tako boste v nepričakovanih situacijah električno orodje lahko bolje nadzorovali.
- ▶ **Nosite primerna oblačila. Ne nosite ohlapnih oblačil in nakita. Lase, oblačila in rokavice ne približujte premikajočim se delom naprave.** Premikajoči se deli naprave lahko zagrabijo ohlapno oblačilo, dolge lase ali nakit.
- ▶ **Če je na napravo možno montirati priprave za odsesavanje ali prestrezanje prahu, se prepričajte, če so le-te priključene in če se pravilno uporabljajo.** Uporaba priprave za odsesavanje prahu zmanjšuje zdravstveno ogroženost zaradi prahu.

#### Skrbna uporaba in ravnanje z električnimi orodji

- ▶ **Ne preobremenjujte naprave. Pri delu uporabljajte električna orodja, ki so za to delo namenjena.** Z ustreznim električnim orodjem boste v navedenem zmogljivostnem področju delali bolje in varneje.
- ▶ **Ne uporabljajte električnega orodja s pokvarjenim stikalom.** Električno orodje, ki se ne da več vklopiti ali izklopiti, je nevarno in ga je potrebno popraviti.
- ▶ **Pred nastavljanjem naprave, zamenjavo delov pribora ali odlaganjem naprave izvlecite vtičak iz električne vtičnice in/ali odstranite akumulator.** Ta previdnostni ukrep preprečuje nenamerni zagon električnega orodja.
- ▶ **Električna orodja, katerih ne uporabljate, shranjujte izven dosega otrok. Osebam, ki naprave ne poznajo ali niso prebrale teh navodil za uporabo, naprave ne dovolite uporabljati.** Električna orodja so nevarna, če jih uporabljajo neizkušene osebe.
- ▶ **Skrbno negujte električno orodje. Kontrolirajte brezhibno delovanje premičnih delov naprave, ki se ne smejo zatikati. Če so ti deli zlomljeni ali poškodovani do te mere, da ovirajo delovanje električnega orodja, jih je potrebno pred uporabo naprave popraviti.** Slabo vzdrževana električna orodja so vzrok za mnoge nezgode.
- ▶ **Rezalna orodja vzdržujte tako, da bodo vedno ostra in čista.** Skrbno negovana rezalna orodja z ostrimi robovi se manj zatikajo in so lažje vodljiva.
- ▶ **Električna orodja, pribor, vsadna orodja in podobno uporabljajte ustrezno tem navodilom. Pri tem upoštevajte delovne pogoje in dejavnost, ki jo boste opravljali.** Uporaba električnih orodij v namene, ki so drugačni od predpisanih, lahko privede do nevarnih situacij.

#### Skrbno ravnanje in uporaba akumulatorskih orodij

- ▶ **Akumulatorske baterije polnite samo v polnilnikih, ki jih priporoča proizvajalec.** Polnilnik, ki je namenjen določeni vrsti akumulatorskih baterij, se lahko vname, če ga boste uporabljali skupaj z drugačnimi akumulatorskimi baterijami.
- ▶ **V električnih orodjih uporabljajte le akumulatorske baterije, ki so zanje predvidene.** Uporaba drugih akumulatorskih baterij lahko povzroči telesne poškodbe ali požar.
- ▶ **Akumulatorska baterija, katere ne uporabljate, ne sme priti v stik s pisarniškiimi sponkami, kovanci, žebliji, vijaki in drugimi manjšimi kovinskimi predmeti, ki bi lahko povzročili premostitev kontaktov.** Kratak stik med akumulatorskimi kontakti lahko ima za posledico opekline ali požar.
- ▶ **V primeru napačne uporabe lahko iz akumulatorske baterije izteče tekočina. Izogibajte se kontaktu z njo. Pri naključnem kontaktu s kožo spirajte z vodo. Če pride tekočina v oko, dodatno poiščite tudi zdravniško pomoč.** Iztekajoča akumulatorska tekočina lahko povzroči draženje kože ali opekline.

#### Servisiranje

- ▶ **Vaše električno orodje naj popravlja samo kvalificirano strokovno osebje ob obvezni uporabi originalnih rezervnih delov.** Tako bo zagotovljena ohranitev varnosti naprave.

#### Varnostna opozorila za škarje za živo mejo

- ▶ **Poskrbite, da bodo vsi deli telesa varno oddaljeni od rezilnih nožev. Med delovanjem nožev ne poskušajte odstranjevati rezalnega materiala in prav tako ne poskušajte držati materiala, ki ga nameravate odrezati. Zagozdeni rezalni material odstranite le pri izklopljeni napravi. Le trenutek nepazljivosti pri uporabi škarij za grmičevje lahko privede do težkih poškodb.**
- ▶ **Škarje za grmičevje prenašajte za ročaj, nož mora pri tem mirovati. Pri transportiranju in pred shranjevanjem morate na škarje za grmičevje vedno namestiti zaščitno pokrov.** Skrbno rokovanje z napravo zmanjša nevarnost poškodb, ki bi nastale zaradi noža.
- ▶ **Električno orodje smete med delom držati le na izoliranem ročaju, saj lahko pride do dotika rezila s skritimi omrežnimi kablji orodja.** Stik rezila z napeljavjo, ki je pod napetostjo, lahko povzroči, da so posledično tudi kovinski deli naprave pod napetostjo in to vodi do električnega udara.

## 236 | Slovensko

**Dodatna opozorila**

- ▶ Ta naprava ni namenjena za uporabo s strani oseb (vključno z otroki) z omejenimi fizičnimi, senzoričnimi ali umskimi sposobnostmi ali pomanjkljivimi izkušnjami in/ali pomanjkljivim znanjem, razen, če jih nadzoruje oseba, ki je odgovorna za varnost ali pa če dobijo s strani te odgovorne osebe navodila, kako se mora ta naprava uporabljati. Nadzorujte otroke in s tem zagotovite, da se ne igrajo z napravo.
- ▶ **Medtem ko delate, trdno držite električno orodje z obema rokama in poskrbite za varno stojišče.** Električno orodje bo bolj vodljivo, če ga boste držali z obema rokama.
- ▶ **Zagotovite, da so pri uporabi naprave montirane vse zaščitne priprave in ročaji.** Nikoli ne poskušajte zagnati naprave z nedopustnimi modifikacijami ali naprave, ki bi bila nepopolno montirana.
- ▶ **Pred uporabo morate prečko z noži vedno namazati z vzdrževalnim sprejem.**
- ▶ **Pred odlaganjem električnega orodja počakajte, da se le to popolnoma ustavi.**
  - ▶ Med obratovanjem se v okolici 3 metrov ne smejo zadrževati osebe ali živali. Uporabnik naprave je v delovnem območju odgovoren za tretje osebe.
  - ▶ Škarij za živo mejo nikoli ne primite za prečko z noži.
  - ▶ Nikoli ne dovolite otrokom ali osebam, ki se s temi navodili niso seznanile, da bi uporabljale te škarje za živo mejo. Nacionalni predpisi morebiti omejujejo starost uporabnika.
  - ▶ Nikoli ne uporabljajte škarij za živo mejo, ko se v neposredni bližini nahajajo osebe, še posebej otroci ali pa domače živali.
  - ▶ Za nezgode ali škodo, povzročeno na drugih osebah ali njihovi lastnini, je odgovoren uporabnik ali lastnik.
  - ▶ Ne uporabljajte škarij za živo mejo, ko ste boski ali z odprtimi sandali. Nosite le fiksno obutev in dolge hlače. Priporočamo nošenje trdih rokavic, nezdrsljive obutve in zaščitnih očal. Ne nosite ohlapnih oblačil ali nakita, ki bi se lahko zapletel v premikajoče se dele.
  - ▶ Skrbno pregledjte živo mejo, ki jo želite obrezati in odstranite žice in druge tujke.
  - ▶ Pred pričetkom uporabe preverite, ali so morda obrabljeni ali poškodovani noži, vijaki nožev ali drugi deli rezila. Nikoli ne delajte s poškodovanim ali močno obrabljenim rezilom.
  - ▶ Z uporabo škarij za živo mejo morate biti dobro seznanjeni, da jih boste lahko v primeru sile takoj ustavili.
  - ▶ Živo mejo rezajte le pri dnevni svetlobi ali dobri umetni svetlobi.
  - ▶ Nikoli ne uporabljajte škarij za živo mejo z okvarjenimi zaščitnimi pripravami ali takrat, ko zaščitne priprave niso montirane.
  - ▶ Zagotovite, da so pri uporabi škarij za živo mejo montirani vsi priloženi ročaji in zaščitne priprave. Nikoli ne poskušajte zagnati škarij za živo mejo, ki so nepopolno montirane ali pa škarij z nedopustnimi modifikacijami.
  - ▶ Škarij za živo mejo nikoli ne primite za zaščitno pripravo.

- ▶ Pri uporabi škarij za živo mejo morate vedno paziti na trdno stojišče ter vedno držite ravnotežje, še posebej pri uporabi na stopnicah ali lestvah.
- ▶ Zavedajte se svoje okolice in možnih trenutkov nevarnosti, ki jih med rezanjem meje morda ne slišite.
- ▶ Prepričajte se, da bodo vse matice, vsi sorniki in vijaki varno pritrjeni, le tako boste zagotovili varno delovno stanje škarij za živo mejo.
- ▶ Škarje za živo mejo hranite na suhem, visoko ležečem ali zaklenjenem mestu, ki ni dosegljivo otrokom.
- ▶ Obrabljene ali poškodovane dele zaradi varnosti zamenjajte.
- ▶ Ne poskušajte popravljati vrtnega orodja, razen če imate ustrezno kvalifikacijo za to.
- ▶ Poskrbite, da bodo vsi deli, ki jih boste zamenjali, izdelani v tovarni Bosch.

**Opozorila za optimalno uporabo akumulatorske baterije**

- ▶ **Preden vstavite akumulatorsko baterijo, se prepričajte, ali je vrtno orodje izklopljeno.** Vstavljanje akumulatorske baterije v vrtno orodje, ki je vklopljeno, lahko vodi do nesreč.
- ▶ **Uporabljajte le akumulatorske baterije Bosch, ki so predvidene za to vrtno orodje.** Uporaba drugih akumulatorskih baterij lahko povzroči poškodbe in vodi do nevarnosti požara.
- ▶ **Akumulatorske baterije ne odpirajte.** Nevarnost kratkega stika!
  -  **Zaščitite akumulatorsko baterijo pred vročino, npr. tudi pred stalnim sončnim obsevanjem, ognjem, vodo in vlažnostjo.** Obstaja nevarnost eksplozije.
- ▶ **Če je akumulatorska baterija poškodovana ali če jo nepravilno uporabljate, lahko iz nje uhajajo pare. Poskrbite za dovod svežega zraka in pri težavah poiščite zdravnika.** Pare lahko povzročijo draženje dihalnih poti.
- ▶ **Akumulatorsko baterijo uporabljajte le v povezavi z vašim izdelkom Bosch.** Le tako je akumulatorska baterija zaščitena pred nevarno preobremenitvijo.
- ▶ **Ostri predmeti, kot so na primer nohi ali izvijač, ali zunanje delujoče sile lahko poškodujejo akumulatorsko baterijo.** Pride lahko do notranjega kratkega stika, zaradi katerega lahko akumulatorska baterija zgori, se osmodi, pregreje ali eksplodira.
- ▶ **Kratko spajanje akumulatorja ni dovoljeno.** Nevarnost eksplozije.
- ▶ Akumulatorsko baterijo morate zavarovati pred vlago in vodo.
- ▶ Akumulatorsko baterijo skladiščite samo v temperaturnem območju od -20 °C do 50 °C. Poleti ne pustite, da bi akumulatorska baterija obležala v avtomobilu.

- ▶ Zračne reže akumulatorske baterije občasno očistite z mehkim, čistim in suhim čopičem.

## Varnostna opozorila za polnilne naprave



**Preberite vsa opozorila in napotila.** Napake zaradi neupoštevanja spodaj navedenih opozoril in napotil lahko povzročijo električni udar, požar in/ali težke telesne poškodbe.

## Prosimo, da ta navodila skrbno shranite.

Polnilno napravo uporabite samo, če lahko vse funkcije v celoti preценite in jih lahko brez omejitev izvajate ali če ste prejeli ustrezna navodila.

- ▶ **Tega polnilnika ne smejo uporabljati otroci in osebe z omejenimi fizičnimi, senzoričnimi ali duševnimi sposobnostmi ali pomanjkljivimi izkušnjami in pomanjkljivim znanjem. Ta polnilnik lahko otroci, stari 8 let ali več, in osebe z omejenimi fizičnimi, senzoričnimi ali duševnimi sposobnostmi ali pomanjkljivimi izkušnjami in pomanjkljivim znanjem uporabljajo pod nadzorom odgovorne osebe, ki je odgovorna za njihovo varnost, ali če so seznanjeni, kako varno uporabljati polnilnik in se zavedajo s tem povezanih nevarnosti. V nasprotnem primeru obstaja nevarnost napačne uporabe in poškodb.**
- ▶ **Med uporabo, čiščenjem in vzdrževanjem otroke strogo nadzorujte.** Poskrbite, da se otroci ne bodo igrali s polnilnikom.

- ▶ **Polnite samo litij-ionske akumulatorske baterije s kapaciteto 1,3 Ah in več (akumulatorske baterijske celice od 10). Napetost akumulatorske baterije mora ustrezati polnilni napetosti polnilnika. Ne polnite baterij, ki niso namenjene ponovnemu polnjenju.** Drugače obstaja nevarnost požara in eksplozije.



**Zavarujte polnilnik pred dežjem ali vlago.** Vdor vode v polnilnik povečuje tveganje električnega udara.

- ▶ **Polnite samo litij-ionske akumulatorske baterije Bosch. Napetost akumulatorske baterije mora ustrezati polnilni napetosti polnilnika.** Drugače obstaja nevarnost požara in eksplozije.
- ▶ **Polnilnik naj bo vedno čist.** Zaradi umazanije lahko pride do električnega udara.
- ▶ **Pred vsako uporabo je potrebno polnilnik, kabel in vtičač preizkusiti. Če ugotovite poškodbe, polnilnika ne uporabljajte. Polnilnika ne odpirajte, popravila pa naj opravi samo kvalificirano strokovno osebje s pomočjo originalnih nadomestnih delov.** Poškodovani polnilniki, kabli in vtičači povečujejo nevarnost električnega udara.
- ▶ **Ne uporabljajte polnilnika na lahko gorljivi podlagi (na primer na papirju, tekstilu in podobnem) oziroma v okolju, kjer lahko pride do požara.** Pri polnjenju se polnilnik segreje – nevarnost požara.
- ▶ **Ne prekrivajte prezračevalne odprtine polnilnika.** V nasprotnem primeru se lahko polnilnik pregreje in ne deluje več pravilno.

## Vzdrževanje

- ▶ **Pred nastavitvijo ali čiščenjem naprave ali ko naprave nekaj časa ne nadzorujete, vzemite akumulatorsko baterijo ven.** Vselej nosite vrtno rokavice, ko rokujete z ostrimi noži ali delate na področju ostrih nožev.
- ▶ **Za dobro in varno delovanje morate poskrbeti za to, da bo vrtno orodje vselej čisto in suho.**
- ▶ Preverite vrtno orodje in zaradi varnosti nadomestite obrabljene ali poškodovane dele.
- ▶ Prepričajte se, da bodo vse matice, vsi sorniki in vijaki varno pritrjeni, le tako boste zagotovili varno delovno stanje vrtnega orodja.
- ▶ Poskrbite, da bodo vsi deli, ki jih boste zamenjali, izdelani v tovarni Bosch.
- ▶ Pri shranjevanju vrtnega orodja morate prečko z noži vedno namazati z vzdrževalnim sprejem.
- ▶ **Pred uporabo morate prečko z noži vedno namazati z vzdrževalnim sprejem.**

238 | Slovensko

## Simboli

Naslednji simboli so pomembni za branje in razumevanje navodila za obratovanje. Zapomnite si simbole in njihov pomen. Pravilna interpretacija simbolov vam pomaga, da vrtno orodje lahko bolje in varneje uporabljate.

Simbol	Pomen
	Nosite zaščitne rokavice
	Nosite zaščitna očala
	Smer premikanja
	Smer reakcije

Simbol	Pomen
	Teža
	Vklop
	Izklop
CLICK!	Slišni zvok
	Prepovedano dejanje
	Pribor/nadomestni deli

## Uporaba v skladu z namenom

Vrtno orodje je namenjeno za rezanje in obrezovanje živih mej in grmov v hišnih in ljubiteljskih vrtovih.

## Tehnični podatki

Akumulatorske škarje za živo mejo		Advanced HedgeCut 36	AHS 54-20 LI
Številka artikla		3 600 H4A 100	3 600 H4A 100
Število hodov pri prostem teku	min <sup>-1</sup>	2000	2000
Dolžina reza	mm	540	540
Odprtina med zobmi	mm	20	20
Teža po EPTA-Procedure 01:2014	kg	3,5/3,6*	3,5/3,6*
Serijska številka	glejte tipsko tablico na vrtnem orodju		
<b>Akumulator</b>		<b>Litijevo-ionski</b>	<b>Litijevo-ionski</b>
Številka artikla			
- 1,3 Ah		2 607 336 631	2 607 336 631
- 2,0 Ah		1 607 A35 02V	1 607 A35 02V
Nazivna napetost	V=	36	36
Kapaciteta			
- 2 607 336 631	Ah	1,3	1,3
- 1 607 A35 02V	Ah	2,0	2,0
Število akumulatorskih celic		10	10
* odvisno od uporabljenih akumulatorskih baterij			

Akumulatorske škarje za živo mejo		Advanced HedgeCut 36	AHS 54-20 LI
Polnilnik		AL 3620 CV Professional	AL 3620 CV Professional
Številka artikla	EU	2 607 225 657	2 607 225 657
	UK	2 607 225 659	2 607 225 659
	AU	2 607 225 661	2 607 225 661
Polnilni tok	A	2,0	2,0
Čas polnjenja (akumulator izpraznjen)			
- 1,3 Ah	min	55	55
- 2,0 Ah	min	69	69
Dovoljeno temperaturno področje polnjenja	°C	0 – 45	0 – 45
Teža po EPTA-Procedure 01:2014	kg	0,56	0,56
Zaščitni razred		□/II	□/II
Polnilnik		AL 3640 CV Professional	AL 3640 CV Professional
Številka artikla	EU	2 607 225 099	2 607 225 099
	UK	2 607 225 101	2 607 225 101
	AU	2 607 225 103	2 607 225 103
Polnilni tok	A	4,0	4,0
Čas polnjenja (akumulator izpraznjen)			
- 1,3 Ah	min	(80 %) 100 % (15) 45	(80 %) 100 % (15) 45
- 2,0 Ah	min	(25) 45	(25) 45
Dovoljeno temperaturno področje polnjenja	°C	0 – 45	0 – 45
Teža po EPTA-Procedure 01:2014	kg	1,0	1,0
Zaščitni razred		□/II	□/II

\* odvisno od uporabljene akumulatorske baterije

- **Akumulatorske baterije 4,0 Ah ne smete uporabiti s tem električnim orodjem.**

## Podatki o hrupu/vibracijah

Merilne vrednosti hrupa izračunane v skladu z EN 60745-2-15.

Z A-ocenjeni nivo hrupa naprave znaša običajno: nivo hrupa 67 dB(A); izmerjena moč hrupa 87 dB(A). Negotovost K = 3 dB.

### Nosite zaščito sluha!

Skupne vrednosti vibracij  $a_h$  (vektorska vsota treh smeri) in negotovost K se izračunajo v skladu z EN 60745-2-15:  $a_h = 2,5 \text{ m/s}^2$ ,  $K = 1,5 \text{ m/s}^2$ .

Podane vrednosti nivoja vibracij v teh navodilih so bile izmerjene v skladu s standardiziranim merilnim postopkom po EN 60745 in se lahko uporabljajo za primerjavo električnih orodij med seboj. Primeren je tudi za začasno oceno obremenjenosti z vibracijami.

Naveden nivo vibracij predstavlja glavne uporabe električnega orodja. Če pa se električno orodje uporablja še v druge namene, z različnim priborom, odstopajočimi vstavnimi orodji ali pri nezadostnem vzdrževanju, lahko nivo

vibracij odstopa. To lahko obremenjenosti z vibracijami med določenim obdobjem uporabe občutno poveča.

Za natančnejšo oceno obremenjenosti z vibracijami morate upoštevati tudi tisti čas, ko je naprava izklopljena in teče, vendar dejansko ni v uporabi. To lahko obremenjenost z vibracijami preko celotnega obdobja dela občutno zmanjša. Določite dodatne varnostne ukrepe za zaščito upravljalca pred vplivi vibracij, npr. Vzdrževanje električnega orodja in vstavnih orodij, segrevanje rok, organizacija delovnih postopkov.

## Montaža in obratovanje

Cilj dejanja	Slika	Stran
Obseg pošiljke	1	280
Polnjenje akumulatorske baterije	2	280
Namestitev akumulatorske baterije	2	280
Prikaz polnjenja akumulatorske baterije	3	280
Vklop	4	281
Izklop	4	281

## 240 | Slovensko

Cilj dejanja	Slika	Stran
Delovna navodila	5	281
Odstranitev akumulatorske baterije	6	282
Vzdrževanje in čiščenje	6	282
Shranjevanje in transport	7	282
Izbor pribora	8	282

## Zagon

### Za vašo varnost

- ▶ **Pozor: Pred začetkom nastavitvenih del ali pred čiščenjem izklopite vrtno orodje in odstranite akumulatorsko baterijo.**
- ▶ **Po izklopu škarij za živo mejo se noži še nekaj delcev sekunde premikajo.**
- ▶ **Ne dotikajte se premikajočih se nožev.**

### Polnjenje akumulatorske baterije

- ▶ **Ne uporabljate druge polnilne naprave.** Priložena polnilna naprava je usklajena z litij-ionsko akumulatorsko baterijo, ki je vgrajena v vašem vrtnem orodju.
- ▶ **Upošteвайте omrežno napetost!** Napetost vira električne energije se mora ujemati s podatki na tipski ploščici naprave. Polnilnike, označene z 230 V, lahko priključite tudi na napetost 220 V.

Akumulator je opremljen z napravo za nadzor temperature, ki dovoljuje samo polnjenje v temperaturnem območju med 0 °C in 45 °C. Tako je zagotovljena dolga življenjska doba akumulatorja.

**Opozorilo:** Akumulatorsko baterijo dobavimo delno izpraznjeno. Da bi lahko akumulatorska baterija razvila svojo polno zmogljivost, jo morate pred prvo uporabo v celoti napolniti v vklopljeni polnilni napravi.

Litij-ionsko akumulatorsko baterijo lahko kadarkoli napolnite, ne da bi pri tem skrajšali življenjsko dobo. Prekinitev postopka polnjenja akumulatorske baterije ne poškoduje.

Litij-ionske akumulatorske baterije so zavarovane pred globoko izpraznitvijo z „Electronic Cell Protection (ECP)“. Pri izpraznjeni akumulatorski bateriji zaščitno stikalo izklopi vrtno orodje: vrtno orodje preneha delovati.

**⚠ POZOR** Po avtomatskem izklopu vrtnega orodja ne smete ponovno pritisniti na stikalo za vklop/izklop. Lahko bi poškodovali akumulatorsko baterijo.

### Postopek polnjenja

Postopek polnjenja se prične takoj, ko vtaknete omrežni vtičak polnilnika v vtičnico in namestite akumulator v odprtino za polnjenje.

Inteligentni postopek polnjenja omogoča takojšnje zaznavanje napoljenosti akumulatorja in akumulator se bo odvisno od temperature in napetosti vsakokrat polnil z optimalnim polnilnim tokom.

Ta način zagotavlja ohranitev akumulatorja, ki bo – v kolikor ga boste pustili v polnilniku – vedno do konca napoljen.

### Postopek hitrega polnjenja

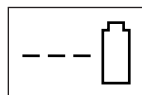

Postopek hitrega polnjenja se signalizira z **utripanjem zelene svetilke LED**.

Prikazovalni element na akumulatorski bateriji: Med postopkom napolnitve

zasvetijo LED druga za drugo in za kratek čas izginejo. Akumulatorska baterija je v celoti napolnjena, kadar LED trajno svetijo. Pribl. 5 minut po polni popolni napolnitvi akumulatorske baterije tri zelene LED ponovno ugasnejo.

**Opozorilo:** Postopek hitrega polnjenja je možen samo, ko je temperatura akumulatorske baterije v dovoljenem območju temperature, glejte odsek „Tehnični podatki“.

### Akumulatorska baterija napolnjena



**Trajno prižgana zelena svetilka LED** signalizira, da je akumulatorska baterija v celoti napolnjena.

Dodatno zaslišite za obdobje pribl. 2 sekund zvočni signal, ki tudi akustično signalizira popolno napolnjenost akumulatorske baterije.

Sedaj lahko vzamete akumulatorsko baterijo ven in jo uporabite.

Brez vstavljenega akumulatorske baterije signalizira **trajno prižgana zelena svetilka LED**, da je omrežni vtič vstavljen v vtičnico in da je polnilna naprava pripravljena za uporabo.

### Temperatura akumulatorske baterije pod 0 °C ali nad 45 °C

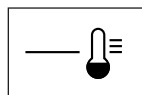

**Trajno prižgana rdeča svetilka LED**

signalizira, da je temperatura akumulatorske baterije zunaj temperaturnega območja za hitro

polnjenje, ki se nahaja pri 0 °C – 45 °C. Pri dosegu dovoljenega območja temperature se polnilna naprava avtomatsko preklopi na postopek za hitro polnjenje.

Če se temperatura akumulatorske baterije nahaja zunaj dovoljenega območja temperature za polnjenje, se pri vstavljanju v polnilno napravo zasveti rdeča svetilka LED akumulatorske baterije.

### Polnjenje ni možno

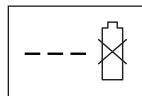

Če se pri postopku polnjenja pojavi druga motnja, se to signalizira z **utripanjem rdeče svetilke LED**.

Postopek polnjenja se ne more zagnati in polnjenje akumulatorske baterije ni možno (glejte odsek „Iskanje napak“).

### Opozorila glede polnjenja

Pri neprekinjenih oziroma zaporednih ciklih polnjenja brez vmesne prekinitve se lahko polnilnik segreje. Vendar to ni problematično in ne pomeni, da ima polnilnik kakšno tehnično okvaro.

Bistveno krajši čas delovanja po polnjenju pomeni, da je akumulatorska baterija izrabljena in da jo je potrebno zamenjati.

Upošteвайте navodila za odstranjevanje odsluženih naprav.



### Hlajenje akumulatorske baterije (Active Air Cooling)

Krmilnik za prezračevanje, ki je integriran v polnilno napravo, nadzoruje temperaturo vstavljenih akumulatorskih baterij. Če je temperatura akumulatorske baterije nad 30 °C, se akumulatorska baterija ohlaja s pomočjo ventilatorja na optimalno temperaturo za polnjenje. Vklapljeni ventilator pri prezračevanju povzroči hrup.

Če ventilator ne deluje, se temperatura akumulatorske baterije nahaja v optimalnem področju temperature za polnjenje ali pa je ventilator okvarjen. V tem primeru se podaljša čas polnjenja akumulatorske baterije.

### Navodila za delo

#### Funkcija žaganja

Čeprav odprtina med zobmi dovoljuje rezanje vej do Ø 20 mm je konica letvice z noži predvidena za reze do Ø 25 mm.

#### Antiblokirni mehanizem

Če se rezilni nož blokira v odpornem materialu, se poveča obremenitev motorja. Inteligentna mikroelektronika spozna preobremenitev in večkrat ponovi preklon motorja, da bi se tako preprečila blokada rezilnih nožev in prerezalo material. Ta slišni preklon traja do 3 s.

Po prekinitvi deluje vrtno orodje naprej v normalnem stanju, ali pa pri trajni obremenjenosti rezilni nož avtomatsko odprto obstane (npr. če kos kovinske ograje po pomoti blokira vrtno orodje).

#### Namestitev/odstranitev akumulatorske baterije

Akumulatorska baterija ima dve blokirni stopnji, ki naj preprečujeta, da bi akumulatorska baterija pri nenamernem pritisku deblokirne tipke izpadla. Ko je akumulatorska baterija vstavljena v vrtno orodje, je varovana z vzmetjo.

**Opozorilo:** Vrtno orodje deluje samo v primeru, ko sta obe zaskočki aretirani.

#### Prikaz napoljenosti akumulatorske baterije

Akumulatorska baterija je obremljena s prikazovalnikom napoljenosti, ki prikazuje stanje napoljenosti akumulatorske baterije. Prikazovalnik napoljenosti sestoji iz treh zelenih svetilk LED.

Aktivirajte tipko za prikaz napoljenosti in s tem aktivirajte prikazovalnik. Po pribl. 5 sek. se prikazovalnik stanja napoljenosti samostojno ugasne.

Stanje napoljenosti lahko preverite tudi, ko akumulatorska baterija ni v napravi.

LED-prikaz	Kapaciteta akumulatorske baterije
3 zelene svetilke LED trajno svetijo	$\geq 2/3$
2 zeleni svetilki LED trajno svetita	$\geq 1/3$
1 zelena svetilka LED trajno sveti	$\leq 1/3$
1 zelena svetilka LED utripa	Rezerva

Če po pritisku na tipko ne sveti nobena svetilka LED, je akumulatorska baterija okvarjena in jo morate zamenjati.

Iz varnostnih razlogov je priklic stanja napoljenosti možen le, ko vrtno orodje miruje.

Med postopkom napolnitve zasvetijo LED druga za drugo in za kratek čas izginejo. Akumulatorska baterija je v celoti napolnjena, kadar LED trajno svetijo. Pribl. 5 minut po polni popolni napolnitvi akumulatorske baterije tri zelene LED ponovno ugasnejo.

#### Prikaz nadzora temperature

Rdeča LED za prikazovanje nadzora temperature baterije pri vrtnem orodju signalizira napačno temperaturo baterije ali elektronike (pri vstavljeni akumulatorski bateriji). V tem primeru vrtno orodje ne deluje oz. ne deluje s s polno zmogljivostjo.

#### Nadzor temperature akumulatorske baterije

Rdeča LED dioda utripa, če pritisnete tipko ali stikalo za vklop/izklop (pri vstavljeni akumulatorski bateriji): akumulatorska baterija je izven dovoljenega območja delovne temperature.

Pri temperaturi nad 70 °C se akumulatorska baterija izklopi, dokler ni ponovno v optimalnem temperaturnem območju za delo.

#### Negovanje akumulatorske baterije

Da bi zagotovili optimalno uporabo akumulatorske baterije, upoštevajte naslednja opozorila in ukrepe:

- Akumulatorsko baterijo morate zavarovati pred vlago in vodo.
- Akumulatorsko baterijo skladiščite samo v temperaturnem območju od -20 °C do 50 °C. Poleti ne pustite, da bi akumulatorska baterija obležala v avtomobilu.
- Ne puščajte akumulatorske baterije v vrtnem orodju, ko sonce direktno sije nanj.
- Optimalna temperatura za shranjevanje akumulatorske baterije znaša 5 °C.
- Zračne reže akumulatorske baterije občasno očistite z mehkim, čistim in suhim čopičem.

Bistveno krajši čas delovanja po polnjenju pomeni, da je akumulatorska baterija izrabljena in da jo je potrebno zamenjati.

242 | Slovensko

## Iskanje napak



Simptomi	Možen vzrok	Pomoč
Škarje za živo mejo ne delujejo	Prazen akumulator	Polnite akumulator, glejte tudi navodila za polnjenje
	Akumulator ni pravilno vstavljen	Zagotovite, da sta obe stopnji zaskočke aretirani
Škarje za živo mejo delujejo s prekinitvami	Okvarjena interna kabela napeljava vrtnega orodja	Poiščite pomoč v servisu
	Defektno vklopno/izklopno stikalo	Poiščite pomoč v servisu
	Smer vrtenja motorja stalno menja in miruje po pribl. 3 sekundah	glejte „Delovna navodila“ (antiblokirni mehanizem)
Motor deluje, noži mirujejo	Interna napaka	Poiščite pomoč v servisu
Noži se segrejejo	Topi noži	Prečka z noži se naj nabrusi
	Razpokani noži	Prečka z noži se naj nabrusi
	Preveliko trenje zaradi pomanjkljivega mazanja	Pršenje z mazalnim oljem
Nož se ne premika	Prazen akumulator	Polnite akumulator, glejte tudi navodila za polnjenje
	Vtičnica je okvarjena	Poiščite pomoč v servisu
Močne vibracije/šum	Vtičnica je okvarjena	Poiščite pomoč v servisu
Trajanje striženja z enim polnjenjem akumulatorja prekratko	Preveliko trenje zaradi pomanjkljivega mazanja	Pršenje z mazalnim oljem
	Čiščenje nožev	Čiščenje nožev
	Slaba rezalna tehnika	Glejte „Delovna navodila“ (slika 5)
	Akumulator ni do konca napolnjen	Polnite akumulator, glejte tudi navodila za polnjenje
Noži se premikajo počasi ali antiblokirni mehanizem ne deluje	Prazen akumulator	Polnite akumulator, glejte tudi navodila za polnjenje
	Shranjevanje akumulatorske baterije izven dovoljenega temperaturnega območja	Pustite, da se akumulatorska baterija segreje na sobno temperaturo (znotraj dovoljenega temperaturnega območja akumulatorske baterije 0 – 45 °C)
LED-prikaz na polnilni napravi trajno sveti	Akumulator ni (pravilno) nameščen	Pravilno namestite akumulator na polnilnik
Ni možno izvajati postopka polnjenja	Umazani akumulatorski kontakti	Očistite akumulatorske kontakte, na primer z večkratnim vtikanjem in iztikanjem akumulatorja, akumulator po potrebi zamenjajte
	Defekten akumulator	Zamenjajte akumulator
LED-prikaz na polnilni postaji ne sveti	Omrežni vtičak polnilnika ni (pravilno) vtaknjen	Omrežni vtičak (do konca) vtaknite v vtičnico
	Defektna vtičnica, omrežni kabel ali polnilnik	Preverite omrežno napetost, polnilnik naj po potrebi pregleda servisna delavnica, pooblaščen za električna orodja Bosch

## Servis in svetovanje o uporabi

[www.bosch-garden.com](http://www.bosch-garden.com)

Pri vseh vprašanjih in naročilih nadomestnih delov morate nujno navesti desetmestno številko izdelka s tipske tablice vrtnega orodja.

### Slovensko

Top Service d.o.o.  
Celovška 172  
1000 Ljubljana  
Tel.: (01) 519 4225  
Tel.: (01) 519 4205  
Fax: (01) 519 3407

## Transport

Priložene litij-ionske akumulatorske baterije so podvržene zahtevam zakona o nevarnih snoveh. Uporabnik lahko akumulatorske baterije brez nadaljnjih pogojev transportira na cesti.

Pri pošiljkah s strani tretjih (npr.: zračni transport ali špedicija) se morajo upoštevati posebne zahteve glede embalaže in označitve. Pri pripravi odpreme mora biti obvezno nujno vključen strokovnjak za nevarne snovi.

Akumulatorske baterije pošiljajte samo, če je ohišje nepoškodovano. Prelepite odprte kontakte in zapakirajte akumulatorske baterije tako, da se v embalaži ne premika. Prosimo upoštevajte tudi morebitne druge nacionalne predpise.

## Odlaganje

Električno orodje, pribor in embalažo je treba dostaviti v okolju prijazno ponovno predelavo.

Vrtnih orodij, polnilnih naprav, akumulatorskih baterij/baterij ne smete odvreči med hišne odpadke!

### Samo za države EU:



V skladu z Direktivo 2012/19/EU se morajo električne in elektronske naprave, ki niso več v uporabi ter v skladu z Direktivo 2006/66/ES se morajo okvarjene ali obrabljene akumulatorske baterije/baterije zbirati ločeno in okolju prijazno reciklirati.

### Akumulatorji/baterije:



#### Li-Ion:

Prosimo upoštevajte opozorila, ki so navedena v poglavju „Transport“.

**Pridržujemo si pravico do sprememb.**

## Hrvatski

### Uputea sigurnost

#### Objašnjenje simbola sa slikama



Pročitajte upute za rad.



Vrtni uređaj ne koristiti na kiši niti izlagati kiši.



Izvadite aku-bateriju prije radova podešavanja ili čišćenja na vrtnom uređaju ili ako bi se vrtni uređaj neko vrijeme ostavio bez nadzora.

#### Opće upute za sigurnost za električne alate

**⚠ UPOZORENJE** Treba pročitati sve napomene o sigurnosti i upute. Ako se ne bi poštivala napomene o sigurnosti i upute to bi moglo uzrokovati strujni udar, požar i/ili teške ozljede.

**Sačuvajte sve napomene o sigurnosti i upute za buduću primjenu.**

U daljnjem tekstu korišten pojam „Električni alat“ odnosi se na električne alate s priključkom na električnu mrežu (s mrežnim kabelom) i na električne alate s napajanjem iz aku baterije (bez mrežnog kabela).

#### Sigurnost na radnom mjestu

- ▶ **Održavajte vaše radno mjesto čistim i dobro osvijetljenim.** Nered ili neosvijetljeno radno mjesto mogu uzrokovati nezgode.
- ▶ **Ne radite s električnim alatom u okolini ugroženoj eksplozijom, u kojoj se nalaze zapaljive tekućine, plinovi ili prašina.** Električni alati proizvode iskre koje mogu zapaliti prašinu ili pare.
- ▶ **Tijekom uporabe električnog alata djecu i ostale osobe držite dalje od mjesta rada.** U slučaju skretanja pozornosti mogli bi izgubiti kontrolu nad uređajem.

#### Električna sigurnost

- ▶ **Priključni utikač električnog alata mora odgovarati utičnici. Na utikaču se ni na koji način ne smiju izvoditi izmjene. Ne koristite adapterski utikač zajedno sa zaštitno uzemljenim električnim alatom.** Utikač na kojem nisu vršene izmjene i odgovarajuća utičnica smanjuju opasnost od strujnog udara.
- ▶ **Izbjegavajte dodir tijela s uzemljenim površinama, kao što su cijevi, radijatori, štednjaci i hladnjaci.** Postoji povećana opasnost od električnog udara ako bi vaše tijelo bilo uzemljeno.
- ▶ **Uređaj držite dalje od kiše ili vlage.** Prodiranje vode u električni alat povećava opasnost od strujnog udara.

## 244 | Hrvatski

- ▶ **Ne zloupotrebjavajte priključni kabel za nošenje, vješanje električnog alata ili za izvlačenje utikača iz mrežne utičnice. Priključni kabel držite dalje od izvora topline, ulja, oštih rubova ili pomičnih dijelova uređaja.** Oštećen ili usukan priključni kabel povećava opasnost od strujnog udara.
- ▶ **Ako sa električnim alatom radite na otvorenom, koristite samo produžni kabel koji je prikladan za uporabu na otvorenom.** Primjena produžnog kabela prikladnog za rad na otvorenom smanjuje opasnost od strujnog udara.
- ▶ **Ako se ne može izbjeći uporaba električnog alata u vlažnoj okolini, koristite zaštitnu sklopku struje kvara.** Primjenom zaštitne sklopke struje kvara izbjegava se opasnost od električnog udara.

**Sigurnost ljudi**

- ▶ **Budite pažljivi, pazite što činite i postupajte oprezno kod rada s električnim alatom. Ne koristite električni alat ako ste umorni ili pod utjecajem droga, alkohola ili lijekova.** Trenutak nepažnje kod uporabe električnog alata može uzrokovati teške ozljede.
- ▶ **Nosite osobnu zaštitnu opremu i uvijek nosite zaštitne naočale.** Nošenje osobne zaštitne opreme, kao što je maska za prašinu, sigurnosna obuća koja ne kliže, zaštitna kaciga ili štitnik za sluh, ovisno od vrste i primjene električnog alata, smanjuje opasnost od ozljeda.
- ▶ **Izbjegavajte nehotično puštanje u rad. Prije nego što ćete utaknuti utikač u utičnicu i/ili staviti aku-bateriju, provjerite je li električni alat isključen.** Ako kod nošenja električnog alata imate prst na prekidaču ili se uključen uređaj priključni na električno napajanje, to može dovesti do nezgoda.
- ▶ **Prije uključivanja električnog alata uklonite alate za podešavanje ili vijčani ključ.** Alat ili ključ koji se nalazi u rotirajućem dijelu uređaja može dovesti do nezgoda.
- ▶ **Izbjegavajte neobičajene položaje tijela. Zauzmite siguran i stabilan položaj tijela i u svakom trenutku održavajte ravnotežu.** Na taj način možete električni alat bolje kontrolirati u neočekivanim situacijama.
- ▶ **Nosite prikladnu odjeću. Ne nosite široku odjeću ili nakit. Kosu, odjeću i rukavice držite dalje od pomičnih dijelova.** Nepričvršćenu odjeću, dugu kosu ili nakit mogu zahvatiti pomični dijelovi.
- ▶ **Ako se mogu montirati naprave za usisavanje i hvatanje prašine, provjerite da li su iste priključene i da li se mogu ispravno koristiti.** Primjena naprave za usisavanje može smanjiti ugroženost od prašine.

**Brižljiva uporaba i ophođenje s električnim alatima**

- ▶ **Ne preopterećujte uređaj. Za vaš rad koristite za to predviđen električni alat.** S odgovarajućim električnim alatom radit ćete bolje i sigurnije u navedenom području učinka.

- ▶ **Ne koristite električni alat čiji je prekidač neispravan.** Električni alat koji se više ne može uključivati i isključivati opasan je i mora se popraviti.
- ▶ **Izvučite utikač iz mrežne utičnice i/ili izvadite aku-bateriju prije podešavanja uređaja, zamjene pribora ili odlaganja uređaja.** Ovim mjerama opreza izbjeći će se nehotično pokretanje električnog alata.
- ▶ **Električni alat koji ne koristite spremite izvan dosega djece. Ne dopustite rad s uređajem osobama koje nisu s njim upoznate ili koje nisu pročitale ove upute.** Električni alati su opasni ako s njima rade neiskusne osobe.
- ▶ **Održavajte električni alat s pažnjom. Kontrolirajte da li pomični dijelovi uređaja besprijekorno rade i da nisu zaglavljivi, da li su dijelovi polomljeni ili tako oštećeni da se ne može osigurati funkcija električnog alata. Prije primjene ove oštećene dijelove treba popraviti.** Mnoge nezgode imaju svoj uzrok u slabo održanim električnim alatima.
- ▶ **Rezne alate održavajte ostrim i čistim.** Pažljivo održavani rezni alati s ostrim oštricama manje će se zaglaviti i lakše se s njima radi.
- ▶ **Električni alat, pribor, radne alate, itd. koristite prema ovim uputama i na način kako je to propisano za poseban tip uređaja. Kod toga uzmite u obzir radne uvjete i izvođene radove.** Uporaba električnih alata za druge primjene nego što je to predviđeno, može dovesti do opasnih situacija.

**Brižljivo ophođenje i uporaba akumulatorskih alata**

- ▶ **Aku-bateriju puniti samo u punjačima koje preporučuje proizvođač.** Za punjač koji je predviđen za jednu određenu vrstu aku-baterije, postoji opasnost od požara ako bi se koristio s drugom aku-baterijom.
- ▶ **U električnim alatima koristite samo za to predviđenu aku-bateriju.** Uporaba drugih aku-baterija može dovesti do ozljeda i opasnosti od požara.
- ▶ **Nekorištene aku-baterije držite dalje od uredskih spjalica, kovanica, ključeva, čavala, vijaka ili drugih sitnih metalnih predmeta koji bi mogli uzrokovati premošćenje kontakata.** Kratki spoj između kontakata aku-baterije može imati za posljedicu opekline ili požar.
- ▶ **Kod pogrešne primjene iz aku-baterije može isteći tekućina. Izbjegavajte kontakt s ovom tekućinom. Kod slučajnog kontakta ugroženo mjesto treba isprati vodom. Ako bi ova tekućina dospjela u oči, zatražite pomoć liječnika.** Istekla tekućina iz aku-baterije može dovesti do nadražaja kože ili opekline.

**Servisiranje**

- ▶ **Popravak vašeg električnog alata prepustite samo kvalificiranom stručnom osoblju ovlaštenog servisa i samo s originalnim rezervnim dijelovima.** Na taj će se način osigurati da ostane sačuvana sigurnost uređaja.

### Upute za sigurnost za škare za živicu



- ▶ **Sve dijelove tijela držite dalje od noža. Dok nož radi, ne pokušavajte vaditi odrezani materijal ili čvrsto držati materijal koji se reže. Zaglavljani odrezani materijal vadite samo dok je vrtni uređaj isključen.** Trenutak nepažnje kod korištenja škara za živicu može dovesti do teških ozljeda.
- ▶ **Škare za živicu nosite za ruku dok nož miruje. Kod transporta ili spremanja škara za živicu uvijek na njih navucite zaštitni pokrov.** Pažljivim rukovanjem sa uređajem umanjit će se opasnost od ozljeda od noža.
- ▶ **Električni alat držite samo na izoliranim površinama za držanje, budući da nož može doći u kontakt sa skrivenim električnim vodovima.** Kontakt noža sa vodom pod naponom metalne dijelove uređaja može staviti pod napon i dovesti do strujnog udara.

### Dodatne upute upozorenja

- ▶ Ovaj uređaj nije predviđen da s njime rade osobe (uključujući djeca) sa ograničenim fizičkim, senzornim ili psihičkim sposobnostima ili nedovoljnim iskustvom i/ili nedovoljnim stručnim znanjima. U takvim slučajevima ovakve osobe trebaju raditi pod nadzorom stručne osobe zadužene za sigurnost ili trebaju dobiti upute kako se sa uređajem radi. Djecu treba držati pod nadzorom, kako se ne bi igrala sa uređajem.
- ▶ **Električni alat kod rada držite čvrsto s obje ruke i zauzmite siguran i stabilan položaj tijela.** Električni alat će se sigurno voditi s dvije ruke.
- ▶ **Prije uporabe uređaja moraju biti montirane sve zaštitne naprave i ručke.** Ne pokušavajte nikada puštati u rad nepotpuno montiran uređaj ili uređaj na kojem su izvršene nedopuštene izmjene.
- ▶ **Nosač noža prije upotrebe uvijek podmažite sprejom za održavanje.**
- ▶ **Prije njegovog odlaganja pričekajte da se električni alat zaustavi do stanja mirovanja.**
- ▶ Tijekom rada vrtnog uređaja, u krugu 3 m ne smije se nalaziti niti jedna osoba ili životinja. Osoba koja rukuje sa vrtnim uređajem odgovorna je prema trećoj strani u radnom području vrtnog uređaja.
- ▶ Škare za živicu nikada ne hvatajte za nosače noževa.
- ▶ Ne dopustite nikada djeci ili osobama koje nisu upoznate s ovim uputama da rade sa škarama za živicu. Važećim propisima u dotičnoj zemlji možda je ograničena starost osobe koja rukuje ovim električnim alatom.
- ▶ Nikada ne obrezujte živicu dok se osobe, osobito djeca ili domaće životinje zadržavaju u neposrednoj blizini.
- ▶ Osoba koja radi sa uređajem ili korisnik odgovorna je za nezgode ili za štete počinjene drugim ljudima ili njihovoj imovini.
- ▶ Sa škarama za živicu ne radite bosi ili u otvorenim sandalima. Nosite uvijek čvrstu obuću i duge hlače. Preporučuje se nošenje čvrstih rukavica, obuće koja ne klizi i zaštitnih naočala. Ne nosite široku odjeću ili nakit koji bi mogli zahvatiti pomični dijelovi električnog alata.

- ▶ Pažljivo pregledajte živicu koja će se obrezivati i odstranite sve komade žice i ostala strana tijela.
- ▶ Prije rada sa škarama za živicu uvijek provjerite da li su noževi, vijci noževa i ostali dijelovi mehanizma za rezanje istrošeni ili oštećeni. Ne radite nikada sa oštećenim ili jako istrošenim mehanizmom za rezanje.
- ▶ Prije uporabe upoznajte se sa rukovanjem škarama za živicu, kako bi ih u slučaju nužde mogli zaustaviti.
- ▶ Obrezivanje živice izvodite samo kod dnevnog svjetla ili dovoljno jakog umjetnog svjetla.
- ▶ Škare za živicu ne koristite nikada sa neispravnim ili nemontiranim zaštitnim napravama.
- ▶ Sve isporučene ručke i zaštitne naprave moraju biti montirane kod rada škara za živicu. Ne pokušavajte nikada raditi sa nepotpuno montiranim škarama za živicu, niti puštati u rad škare za živicu sa nedopuštenim provedenim izmjenama.
- ▶ Škare za živicu ne držite nikada na njenim zaštitnim napravama.
- ▶ Kod rada sa škarama za živicu uvijek zauzmite siguran i stabilan položaj tijela i uvijek održavajte ravnotežu, posebno kod rada na stepenicama i ljestvama.
- ▶ Obratite pozornost na vaš radni okoliš i na moguće trenutke opasnosti koje ne bi čuli tijekom obrezivanja živice.
- ▶ Kontrolirajte na čvrsto stezanje sve matice, svornjake i vijke, kako bi se zajamčilo sigurno radno stanje škara za živicu.
- ▶ Spremite škare za živicu na suho, povišeno ili zatvoreno mjesto, izvan dosega djece.
- ▶ Treba zamijeniti istrošene ili oštećene sigurnosne dijelove.
- ▶ Ne pokušavajte vrtni uređaj sami popravljati, ako za to ne posjedujete dovoljno stručno obrazovanje.
- ▶ Provjerite da li dijelovi za zamjenu potječu od Boscha.

### Upute za optimalno rukovanje sa aku-baterijom

- ▶ **Prije stavljanja aku-baterije vrtni uređaj mora biti isključen.** Stavljanje aku-baterije u vrtni uređaj koji je uključen može dovesti do nezgoda.
  - ▶ **Koristite samo Bosch aku-baterije predviđene za ovaj vrtni uređaj.** Uporaba neke druge aku-baterije može dovesti do ozljeda i opasnosti od požara.
  - ▶ **Ne otvarajte aku-bateriju.** Postoji opasnost od kratkog spoja.
-  **Zaštite aku-bateriju od izvora topline, npr. i od trajnog Sunčevog zračenja, vatre, vode i vlage.**  
Inače postoji opasnost od eksplozije.
-  **Kod oštećenja i nestručne uporabe aku-baterije mogu se pojaviti pare. Dovedite svježi zrak i u slučaju poteškoća zatražite pomoć liječnika.** Pare mogu nadražiti dišne putove.

## 246 | Hrvatski

- ▶ **Aku-bateriju koristite samo u kombinaciji s vašim Bosch proizvodom.** Samo tako će se aku-baterija zaštititi od opasnog preopterećenja.
- ▶ **Oštrim predmetima kao što su npr. čavli, odvijači ili djelovanjem vanjske sile aku-baterija se može oštetiti.** Može doći do unutrašnjeg kratkog spoja i aku-baterija može izgorjeti, razviti dim, eksplodirati ili se pregrijati.
- ▶ **Aku-bateriju ne spajajte kratko.** Postoji opasnost od eksplozije.
- ▶ Zaštitite aku-bateriju od vlage i vode.
- ▶ Pohranite aku-bateriju samo u prostoru temperaturnog područja od –20 °C do 50 °C. Npr. aku-bateriju ljeti na ostavljajte u automobilu.
- ▶ Otvore za hlađenje aku-baterije redovito čistite sa mekim, čistim i suhim kistom.

### Upute za sigurnost za punjače



**Treba pročitati sve napomene o sigurnosti i upute.** Ako se ne bi poštivale napomene o sigurnosti i upute to bi moglo uzrokovati strujni udar, požar i/ili teške ozljede.

### Ove upute spremite na sigurno mjesto.

Punjač koristite samo ako su sve njegove funkcije potpuno ispravne i ako se mogu provesti bez ograničenja ili ako se pridržavate odgovarajućih uputa.

- ▶ **Ovaj punjač ne smiju koristiti djeca i osobe s ograničenim fizičkim, osjetilnim i mentalnim sposobnostima ili nedostatnim iskustvom i znanjem. Ovaj punjač mogu koristiti djeca starija od 8 godina kao i osobe ograničenih fizičkih, osjetilnih ili mentalnih sposobnosti ili osobe bez iskustva i znanja ako su pod nadzorom ili su upućene u sigurno punjačem te razumiju uz to vezane opasnosti.** U suprotnom postoji opasnost od pogrešnog rukovanja i ozljeda.

- ▶ **Djeca moraju biti pod nadzorom prilikom korištenja, čišćenja i održavanja.** Na taj način ćete osigurati da se djeca ne igraju s punjačem.

- ▶ **Punite samo Bosch litij-ionske aku-baterije kapaciteta od 1,3 Ah (od 10 aku-ćelije). Napon aku-baterije mora odgovarati naponu punjača aku-baterija. Ne punite baterije koje se ponovno mogu puniti.** U suprotnom postoji opasnost od požara i eksplozije.



**Punjač držite dalje od kiše ili vlage.** Prodiranje vode u punjač povećava opasnost od električnog udara.

- ▶ **Punite samo Bosch litij-ion aku-baterije. Napon aku-baterije mora odgovarati naponu punjača aku-baterija.** U suprotnom postoji opasnost od požara i eksplozije.
- ▶ **Punjač održavajte čistim.** Zbog zaprljanosti postoji opasnost od električnog udara.
- ▶ **Prije svakog korištenja provjerite punjač, kabel i utikač. Punjač ne koristite ukoliko bi se ustanovile greške. Punjač ne otvarajte sami, a popravak prepustite samo kvalificiranom stručnom osoblju i samo sa originalnim rezervnim dijelovima.** Oštećeni punjači, kabel i utikač povećavaju opasnost od električnog udara.
- ▶ **Punjač ne koristite na lako zapaljivoj podlozi (npr. papiru, tekstilnim materijalima, itd.), odnosno u zapaljivoj okolini.** Zbog zagrijavanja punjača nastalog kod punjenja, postoji opasnost od požara.
- ▶ **Ne prekrivajte otvore za prozračivanje punjača.** U suprotnom se punjač može pregrijati i neće više ispravno raditi.



### Održavanje

- ▶ **Izvadite aku-bateriju prije radova podešavanja ili čišćenja na vrtnom uređaju ili ako bi se vrtni uređaj neko vrijeme ostavio bez nadzora.** Kada rukujete ili radite oko oštirih noževa, uvijek nosite rukavice za rad u vrtu.
- ▶ **Vrtni uređaj uvijek održavajte čistim, kako bi se moglo dobro i sigurno raditi.**
- ▶ Kontrolirajte vrtni uređaj i u interesu sigurnosti zamijenite istrošene ili oštećene dijelove.
- ▶ Sve matice, svornjaci i vijci moraju biti čvrsto stegnuti, kako bi se zajamčilo sigurno radno stanje vrtnog uređaja.
- ▶ Proverite da li dijelovi za zamjenu potječu od Boscha.
- ▶ Nosač noža prije skladištenja vrtnog alata uvijek podmažite sprejom za održavanje.
- ▶ **Nosač noža prije upotrebe uvijek podmažite sprejom za održavanje.**

## Simboli

Donji simboli namijenjeni su za čitanje i razumijevanje uputa za rad. Zapamtite ove simbole i njihovo značenje. Ispravno tumačenje simbola pomoći će vam da vrtni uređaj bolje i sigurnije koristite.

Simbol	Značenje
	Nosite zaštitne rukavice
	Nosite zaštitne naočale
	Smjer gibanja
	Smjer reakcije

Simbol	Značenje
	Težina
	Uključivanje
	Isključivanje
<b>CLICK!</b>	Čujni šumovi
	Zabranjena radnja
	Pribor/rezervni dijelovi

## Uporaba za određenu namjenu

Vrtni uređaj je predviđen za rezanje i obrezivanje živica i grmova u kućanstvu i u privatnim vrtovima.

## Tehnički podaci

Akumulatorske škarice za živice		Advanced HedgeCut 36	AHS 54-20 LI
Kataloški br.		3 600 H4A 100	3 600 H4A 100
Broj hodova pri praznom hodu	min <sup>-1</sup>	2000	2000
Dužina rezanja	mm	540	540
Otvor zuba	mm	20	20
Težina odgovara EPTA-Procedure 01:2014	kg	3,5/3,6*	3,5/3,6*
Serijski broj		vidjeti tipsku pločicu na vrtnom uređaju	
<b>Aku-baterija</b>		<b>Li-ionska</b>	<b>Li-ionska</b>
Kataloški br.			
- 1,3 Ah		2 607 336 631	2 607 336 631
- 2,0 Ah		1 607 A35 02V	1 607 A35 02V
Nazivni napon	V=	36	36
Kapacitet			
- 2 607 336 631	Ah	1,3	1,3
- 1 607 A35 02V	Ah	2,0	2,0
Broj aku-ćelija		10	10

\* ovisno od korištene aku-baterije

## 248 | Hrvatski

Akumulatorske škare za živicu		Advanced HedgeCut 36	AHS 54-20 LI
<b>Punjač</b>		<b>AL 3620 CV Professional</b>	<b>AL 3620 CV Professional</b>
Kataloški br.	EU	2 607 225 657	2 607 225 657
	UK	2 607 225 659	2 607 225 659
	AU	2 607 225 661	2 607 225 661
Struja punjenja	A	2,0	2,0
Vrijeme punjenja (ispražnjene aku-baterije)			
– 1,3 Ah	min	55	55
– 2,0 Ah	min	69	69
Dopušteno područje temperature punjenja	°C	0 – 45	0 – 45
Težina odgovara EPTA-Procedure 01:2014	kg	0,56	0,56
Klasa zaštite		□/II	□/II
<b>Punjač</b>		<b>AL 3640 CV Professional</b>	<b>AL 3640 CV Professional</b>
Kataloški br.	EU	2 607 225 099	2 607 225 099
	UK	2 607 225 101	2 607 225 101
	AU	2 607 225 103	2 607 225 103
Struja punjenja	A	4,0	4,0
Vrijeme punjenja (ispražnjene aku-baterije)		(80%) 100%	(80%) 100%
– 1,3 Ah	min	(15) 45	(15) 45
– 2,0 Ah	min	(25) 45	(25) 45
Dopušteno područje temperature punjenja	°C	0 – 45	0 – 45
Težina odgovara EPTA-Procedure 01:2014	kg	1,0	1,0
Klasa zaštite		□/II	□/II

\* ovisno od korištene aku-baterije

► **Sa ovim električnim alatom ne koristite 4,0 Ah aku-bateriju.**

## Informacije o buci i vibracijama

Emisijske vrijednosti buke utvrđene sukladno EN 60745-2-15.

Razina buke uređaja vrednovana sa A obično iznosi: razina zvučnog tlaka 67 dB(A); razina učinka buke 87 dB(A).  
Nesigurnost K = 3 dB.

### Nosite štitičke za sluh!

Ukupne vrijednosti vibracija  $a_w$  (vektorski zbor u tri smjera) i nesigurnost K određeni su prema EN 60745-2-15:  
 $a_w = 2,5 \text{ m/s}^2$ ,  $K = 1,5 \text{ m/s}^2$ .

Prag vibracije naveden u ovim uputama izmjeren je postupkom mjerenja propisanim u EN 60745 i može se primijeniti za međusobnu usporedbu električnih alata. Prikladan je i za privremenu procjenu opterećenja od vibracija.

Navedeni prag vibracija predstavlja glavne primjene električnog alata. Ako se međutim električni alat koristi za druge primjene, s različitim priborom, radnim alatima koji odstupaju od navedenih ili se nedovoljno održavaju, prag vibracija može odstupati. Na taj se način može osjetno povećati opterećenje od vibracija tijekom čitavog vremenskog perioda rada.

Za točnu procjenu opterećenja od vibracija trebaju se uzeti u obzir i vremena u kojima je uređaj isključen, ili doduše radi ali stvarno nije u primjeni. Na taj se način može osjetno smanjiti opterećenje od vibracija tijekom čitavog vremenskog perioda rada.

Prije djelovanja vibracija utvrdite dodatne mjere sigurnosti za zaštitu korisnika, kao npr.: održavanje električnog alata i radnih alata, kao i organiziranje radnih operacija.

## Montaža i rad

Radnja	Slika	Stranica
Opseg isporuke	<b>1</b>	280
Punjenje aku-baterije	<b>2</b>	280
Stavljanje aku-baterije	<b>2</b>	280
Pokazivač punjenja aku-baterije	<b>3</b>	280
Uključivanje	<b>4</b>	281
Isključivanje	<b>4</b>	281
Upute za rad	<b>5</b>	281
Vađenje aku-baterije	<b>6</b>	282
Održavanje i čišćenje	<b>6</b>	282
Spremanje i transport	<b>7</b>	282
Biranje pribora	<b>8</b>	282



## Puštanje u rad

### Za vašu sigurnost

- ▶ **Pažnja: Prije izvođenja radova podešavanja ili čišćenja isključite vrtni uređaj i izvadite aku-bateriju.**
- ▶ **Nakon isključivanja škara za živicu, nož se još pomiče nekoliko sekundi.**
- ▶ **Ne dirati nož koji se pomiče.**

### Punjenje aku-baterije

- ▶ **Ne koristite neki drugi punjač.** Isporučeni punjač je prilagođen je Li-ionskim aku-baterijama ugrađenim u vrtnom uređaju.
- ▶ **Pridržavajte se mrežnog napona!** Napon izvora struje mora se podudarati s podacima na tipskoj pločici punjača. Punjači označeni s 230 V mogu raditi i na 220 V.

Aku-baterija je opremljena kontrolom temperature koja dopušta punjenje samo u temperaturnom području između 0 °C i 45 °C. Na taj će se način postići dugi vijek trajanja aku-baterije.

**Napomena:** Aku-baterija se isporučuje djelomično napunjena. Kako bi se zajamčio puni učinak aku-baterije, prije prve uporabe aku-baterije, napunite je do kraja u punjaču.

Li-ionska aku-baterija može se u svakom trenutku puniti, bez skraćanja njenog vijeka trajanja. Prekid u procesu punjenja neće oštetiti aku-bateriju.

Li-ionska aku-baterija je s „Electronic Cell Protection (ECP)“ zaštićena od dubinskog pražnjenja. Kada se isprazni aku-baterija, vrtni uređaj će se isključiti pomoću zaštitnog sklopa: Vrtni uređaj više neće raditi.

**⚠ POZOR** Nakon automatskog isključivanja vrtnog uređaja ne pritisnite više na prekidač za uključivanje/isključivanje. Aku-baterija bi se mogla oštetiti.

### Proces punjenja

Proces punjenja započinje čim se mrežni utikač punjača utakne u utičnicu i aku-baterija utakne u otvor punjača.

Inteligentnim postupcima punjenja se automatski prepoznaje stanje napunjenosti aku-baterije i ovisno od temperature aku-baterije i napona, puni se sa optimalnom strujom punjenja.

Na taj se način čuva aku-baterija i ostaje uvijek potpuno napunjena kod spremanja u punjaču.

### Proces brzog punjenja

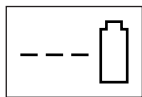

Proces brzog punjenja signalizira se **treperenjem zelenog LED-pokazivača.**

Pokazni element na aku-bateriji: Tijekom procesa punjenja, jedna iza druge se na kratko pale i gase tri zelene LED. Aku-baterija je potpuno napunjena kada tri zelene LED stalno svijetle. Oko 5 minuta nakon što se aku-baterija potpuno napuni, ponovno će se ugasiti tri zelene LED.

**Napomena:** Proces brzog punjenja moguć je samo ako se temperatura aku-baterije nalazi u dopuštenom području temperature punjenja, vidjeti odjeljak „Tehnički podaci“.

### Punjenje aku-baterije



**Stalno svjetlo zelenog LED-pokazivača** signalizira da je aku-baterija potpuno napunjena.

Dodatno će se u trajanju cca. 2 sekunde oglasiti signalni ton, koji zvučnim signalom signalizira potpunu napunjenost aku-baterije.

Aku-baterija se nakon toga može odmah koristiti.

Bez utaknute aku-baterije **stalno svjetlo zelenog LED-pokazivača** signalizira da je mrežni utikač utaknut u utičnicu i da je punjač spreman za rad.

### Temperatura aku-baterije niža od 0 °C ili viša od 45 °C

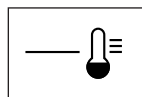

**Stalno svjetlo crvenog LED-pokazivača** signalizira da je temperatura aku-baterije izvan temperaturnog područja za brzo punjenje, od 0 °C – 45 °C.

Čim se dosegne dopušteno temperaturno područje, punjač će se automatski prebaciti na brzo punjenje.

Ako je temperatura aku-baterije izvan dopuštenog temperaturnog područja, kod umetanja aku-baterije u punjač upaliti će se crvena LED aku-baterije.

### Nije moguć proces punjenja

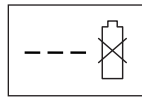

Ako postoji neka druga smetnja procesa punjenja, tada će se to signalizirati **treperenjem crvenog LED-pokazivača.**

Proces punjenja ne može započeti i punjenje aku-baterije nije moguće (vidjeti odjeljak „Traženje grešaka“).

### Napomene uz punjenje

Kod kontinuiranih, odnosno višekratno uzastopnih ciklusa punjenja bez prekida, punjač bi se mogao zagrijati. To nije štetno i ne ukazuje na tehničku neispravnost punjača.

Bitno skraćjenje vremena rada nakon punjenja pokazuje da je aku-baterija istrošena i da je treba zamijeniti.

Pridržavajte se uputa za zbrinjavanje u otpad.

### Hlađenje aku-baterije (Active Air Cooling)

Upravljanje ventilatorom integriranom u punjaču, nadzire temperaturu umetnute aku-baterije. Ako je temperatura aku-baterije viša od 30 °C, aku-baterija će se pomoću ventilatora ohladiti na optimalnu temperaturu punjenja. Uključen ventilator proizvodi šumove kod hlađenja.

Ako ventilator ne radi, znači da je temperatura aku-baterije u optimalnom području temperature punjenja, ili je ventilator neispravan. U tom slučaju će se produljiti vrijeme punjenja aku-baterije.

250 | Hrvatski

## Upute za rad

### Funkcija piljenja

Iako otvor zuba dopušta rezanje grana do  $\varnothing$  20 mm, vrh nosača noža izveden je za rezove do  $\varnothing$  25 mm.

### Antiblokadni mehanizam

Ako nož blokira u čvrstom materijalu, time se povećava opterećenje motora. Inteligentna mikroelektronika prepoznaje ovo stanje preopterećenja i ponavlja više puta prespajanje motora, te time sprječava blokiranje noža i za odrezivanje materijala.

Ovo čujno prespajanje traje do 3 s.

Nakon odrezivanja vrtni uređaj radi dalje u normalnom stanju ili nož kod stalnog stanja preopterećenja automatski ostaje u otvorenom stanju (npr. ako bi nehotično komad žičane ograde blokirao vrtni uređaj).

### Stavljanje i vađenje aku-baterije

Aku-baterija raspolaže sa dva stupnja blokiranja koji trebaju spriječiti da aku-baterija ispadne van kod nehotičnog pritiska na tipku za deblokiranje aku-baterije. Sve dok se aku-baterija nalazi u vrtnom uređaju, ona će se držati u svojem položaju pomoću opruge.

**Napomena:** Vrtni uređaj funkcionira samo ako djeluju oba stupnja blokade.

### Pokazivač stanja napunjenosti aku-baterije

Aku-baterija opremljena je pokazivačem stanja napunjenosti, koji pokazuje stanje napunjenosti aku-baterije. Pokazivač stanja napunjenosti sastoji se od 3 zelene LED.

Za aktiviranje pokazivača stanja napunjenosti pritisnite tipku za pokazivač stanja napunjenosti. Nakon cca. 5 sekundi, pokazivač stanja napunjenosti će se sam ugasi.

Stanje napunjenosti može se ispitati i na izvađenoj aku-bateriji.

LED-pokazivač	Kapacitet aku-baterije
Stalno svjetlo 3 zelene LED	$\geq 2/3$
Stalno svjetlo 2 zelene LED	$\geq 1/3$
Stalno svjetlo 1 zelene LED	$\leq 1/3$
Treperavo svjetlo 1 zelene LED	Rezerva

## Traženje greške



Simptomi	Mogući uzroci	Pomoć
Škare ne rade	Ispražnjena aku-baterija	Napuniti aku-bateriju. Vidjeti i upute za punjenje
	Aku-baterija nije ispravljeno stavljena	Oba stupnja blokade moraju uskočiti na svoje mjesto

Ako nakon pritiska na tipku ne svijetli niti jedan LED, znači da je aku-baterija neispravna i da se mora zamijeniti.

Iz razloga sigurnosti, kontrolu stanja napunjenosti aku-baterije treba provesti samo dok vrtni uređaj miruje.

Tijekom procesa punjenja, jedna iza druge se na kratko pale i gase tri zelene LED. Aku-baterija je potpuno napunjena kada tri zelene LED stalno svijetle. Oko 5 minuta nakon što se aku-baterija potpuno napuni, ponovno će se ugasi tri zelene LED.

### Pokazivač kontrole temperature

Crvena LED pokazivača kontrole temperature signalizira da se aku-baterija ili elektronika vrtnog uređaja (kod stavljene aku-baterije) ne nalazi u optimalnom temperaturnom području. U tom slučaju vrtni uređaj ne radi ili ne radi punim učinkom.

### Nadzor temperature aku-baterije

Crvena LED treperi kod pritiska na tipku ili na tipku za uključivanje/isključivanje (kod umetnute aku-baterije): aku-baterija je izvan dopuštenog područja radne temperature.

Kod temperature više od 70 °C, aku-baterija će se isključiti, sve dok se ponovno ne nađe u dopuštenom području radnih temperatura.

### Održavanje aku-baterije

Kako bi se zajamčilo optimalno korištenje aku-baterije, pridržavajte se slijedećih uputa i mjera:

- Zaštite aku-bateriju od vlage i vode.
- Pohranite aku-bateriju samo u prostoru temperaturnog područja od – 20 °C do 50 °C. Npr. aku-bateriju ljeti na ostavljajte u automobilu.
- Aku-bateriju ne ostavljajte u vrtnom uređaju koji je izložen izravnom Sunčevom zračenju.
- Optimalna temperatura za spremanje aku-baterije iznosi 5 °C.
- Otvore za hlađenje aku-baterije redovito čistite sa mekim, čistim i suhim kistom.

Bitno skraćanje vremena rada nakon punjenja pokazuje da je aku-baterija istrošena i da je treba zamijeniti.

Simptomi	Mogući uzroci	Pomoć
Škare rade sa prekidima	Neispravno unutarnje ožičenje vrtnog uređaja	Zatražiti pomoć ovlaštenog servisa
	Neispravan prekidač za uključivanje/isključivanje	Zatražiti pomoć ovlaštenog servisa
	Smjer rotacije motora se stalno mijenja i motor će se zaustaviti nakon cca. 3 sekunde	Vidjeti „Upute za rad“ (antiblokadni mehanizam)
Motor radi ali nož miruje	Unutarnja pogreška	Zatražiti pomoć ovlaštenog servisa
Nož se zagrijava	Nož je tup	Nosač noža treba naoštрити
	Nož ima na sebi zareze	Nosač noža treba kontrolirati
	Preveliko trenje zbog manjkavog podmazivanja	Poprskati sa mazivim uljem
Nož se ne pomiče	Ispražnjena aku-baterija	Napuniti aku-bateriju. Vidjeti i upute za punjenje
	Vrtni uređaj je neispravan	Zatražiti pomoć ovlaštenog servisa
Jake vibracije/šumovi	Vrtni uređaj je neispravan	Zatražiti pomoć ovlaštenog servisa
Suviše kratko trajanje rezanja po jednom punjenju aku-baterije	Preveliko trenje zbog manjkavog podmazivanja	Poprskati sa mazivim uljem
	Nož se mora očistiti	Očistiti nož
	Loša tehnika rezanja	Vidjeti „Upute za rad“ (slika 5)
	Aku-baterija nije do kraja napunjena	Napuniti aku-bateriju. Vidjeti i upute za punjenje
Nož se pomiče polako ili ne djeluje antiblokadni mehanizam	Ispražnjena aku-baterija	Napuniti aku-bateriju. Vidjeti i upute za punjenje
	Aku-baterija je uskladištena izvan dopuštenog temperaturnog područja	Aku-bateriju ostaviti da se zagrije na temperaturu prostorije (unutar dopuštenog temperaturnog područja za aku-bateriju od 0 – 45 °C)
LED-pokazivač na punjaču stalno svijetli Nije moguć proces punjenja	Aku-baterija nije (ispravno) napunjena	Aku-bateriju ispravno napuniti na punjaču
	Zaprljani kontakti aku-baterije	Očistiti kontakte aku-baterije; npr. višekratnim spajanjem i odspajanjem aku-baterije, prema potrebi zamijeniti aku-bateriju
	Neispravna aku-baterija	Zamijeniti aku-bateriju
LED-pokazivač na punjaču ne svijetli	Mrežni utikač punjača nije (ispravno) utaknut	Mrežni utikač (do kraja) utaknuti u utičnicu
	Neispravna utičnica, mrežni kabel ili punjač	Ispitati mrežni napon, punjač prema potrebi dati na kontrolu ovlaštenom servisu za Bosch električne alate

## Servisiranje i savjetovanje o primjeni

[www.bosch-garden.com](http://www.bosch-garden.com)

Kod svih upita i naručivanja rezervnih dijelova molimo neizostavno navesti 10-znamenasti kataloški broj sa tipske pločice vrtnog uređaja.

### Hrvatski

Robert Bosch d.o.o  
Kneza Branimira 22  
10040 Zagreb  
Tel.: (01) 2958051  
Fax: (01) 2958050

## Transport

Li-ionske aku-baterije ugradene u električnom alatu podliježu zakonu o transportu opasnih tvari. Aku-baterije korisnik može bez ikakvih preduvjeta transportirati cestovnim transportom. Ako transport obavlja treća strana (npr. transport zrakoplovom ili špedicijom), treba se pridržavati posebnih zahtjeva obzirom na ambalažu i označavanje. Kod pripreme ovakvih pošiljki za transport prethodno se treba savjetovati sa stručnjakom za transport opasnih tvari.

Aku-bateriju šaljite nekim transportnim sredstvom samo ako je njeno kućište neoštećeno. Obljepite otvorene kontakte i zapakirajte aku-bateriju tako da se ne može pomicati u ambalaži.

Molimo pridržavajte se i eventualnih dodatnih nacionalnih propisa.

## Zbrinjavanje

Električni alat, pribor i ambalažu treba dovesti na ekološki prihvatljivu ponovnu primjenu.

Vrtne uređaje, punjače i aku-bateriju/baterije ne bacajte u kućni otpad!

### Samo za zemlje EU:



Prema Europskim smjernicama 2012/19/EU, neuporabivi električni i elektronički uređaji i prema Smjernicama 2006/66/EC neispravne ili istrošene aku-baterije/baterije moraju se odvojeno sakupljati i dovesti na ekološki prihvatljivo recikliranje.

### Aku-baterije/baterije:



**Li-Ion:**  
Molimo pridržavajte se napomena u odjeljku „Transport“.

Zadržavamo pravo na promjene.

## Eesti

### Ohutusnõuded

#### Piltsümbolite selgitus



Lugege läbi kasutusjuhend.



Ärge kasutage aiatööriista vihma käes ja ärge jätke seda vihma kätte.



Enne seadistus- või puhastustööde tegemist või aiatööriista hoiulepanekut eemaldage tööriistast aku.

### Üldised ohutusjuhised

**⚠ TÄHELEPANU** Kõik ohutusnõuded ja juhised tuleb läbi lugeda. Ohutusnõuete ja juhiste eiramise tagajärjeks võib olla elektrilöök, tulekahju ja/või rasked vigastused.

**Hoidke kõik ohutusnõuded ja juhised edasiseks kasutamiseks hoolikalt alles.**

Allpool kasutatud mõiste „Elektriline tööriist“ käib võrgutoitega (toitejuhtmega) elektriliste tööriistade ja akutoitega (ilma toitejuhtmata) elektriliste tööriistade kohta.

### Ohutusnõuded tööpiirkonnas

- ▶ **Töökoht peab olema puhas ja hästi valgustatud.** Töökohas valitsev segadus ja hämarus võib põhjustada õnnetusi.
- ▶ **Ärge kasutage elektrilist tööriista plahvatusohtlikus keskkonnas, kus leidub tuleohtlikke vedelikke, gaase või tolmu.** Elektrilistest tööriistadest lööb sademeid, mis võivad tolmu või auru süüdata.
- ▶ **Elektrilise tööriista kasutamise ajal hoidke lapsed ja teised isikud töökohast eema.** Kui Teie tähelepanu kõrvale juhitakse, võib seade Teie kontrolli alt väljuda.

### Elektriohutus

- ▶ **Elektrilise tööriista pistik peab pistikupessa sobima. Pistiku kallal ei tohi teha mingeid muudatusi. Ärge kasutage kaitsemaandusega elektriliste tööriistade puhul adapterpistikuid.** Muutmata pistikud ja sobivad pistikupesad vähendavad elektrilöögi saamise riski.
- ▶ **Vältige kehakontakti maandatud pindadega, nagu torud, radiaatorid, pliidad ja külmikud.** Kui Teie keha on maandatud, on elektrilöögi oht suurem.
- ▶ **Hoidke seadet vihma ja niiskuse eest.** Kui elektrilise tööriista on sattunud vett, on elektrilöögi oht suurem.
- ▶ **Ärge kasutage toitejuhet otstarvetel, milleks see ei ole ette nähtud, näiteks elektrilise tööriista kandmiseks, ülesriputamiseks või pistiku pistikupesast väljatõmbamiseks. Hoidke toitejuhet kuumuse, õli, teravate servade ja seadme liikuvate osade eest.** Kahjustatud või keerduläänud toitejuhtmed suurendavad elektrilöögi ohtu.
- ▶ **Kui töötate elektrilise tööriistaga vabas õhus, kasutage ainult selliseid pikendusjuhtmeid, mida on lubatud kasutada ka välistingimustes.** Välistingimustes kasutamiseks sobiva pikendusjuhtme kasutamine vähendab elektrilöögi ohtu.
- ▶ **Kui elektrilise tööriista kasutamine niiskes keskkonnas on vältimatu, kasutage rikkevoolukaitselüliti.** Rikkevoolukaitselüliti kasutamine vähendab elektrilöögi ohtu.

### Inimeste turvalisus

- ▶ **Olge tähelepanelik, jälgige, mida Te teete, ning toimige elektrilise tööriistaga töötades kaalutletult. Ärge kasutage elektrilist tööriista, kui olete väsinud või uimastite, alkoholi või ravimite mõju all.** Hetkeline tähelepanematus seadme kasutamisel võib põhjustada tõsisemaid vigastusi.

- ▶ **Kandke isikukaitsevahendeid ja alati kaitseprille.** Isikukaitsevahendite, näiteks tolmu maski, libisemiskindlate turvajalatsite, kaitsekiivri või kuulmiskaitsevahendite kandmine – sõltuvalt elektrilise tööriista tüübist ja kasutusala – vähendab vigastuste ohtu.
- ▶ **Vältige seadme tahtmatut käivitamist. Enne pistiku ühendamist pistikupesassa, aku ühendamist seadme külge, seadme ülestõstmist ja kandmist veenduge, et elektriline tööriist on välja lülitatud.** Kui hoiate elektrilise tööriista kandmisel sõrme lülilil või ühendate vooluvõrku sisselülitatud seadme, võivad tagajärjeks olla õnnetused.
- ▶ **Enne elektrilise tööriista sisselülitamist eemaldage selle küljest reguleerimis- ja mutrivõtmed.** Seadme pöörleva osa küljes olev reguleerimis- või mutrivõti võib põhjustada vigastusi.
- ▶ **Vältige ebatavalist kehaasendit. Võtke stabiilne tööasend ja hoidke kogu aeg tasakaalu.** Nii saate elektrilist tööriista ootamatutes olukordades paremini kontrollida.
- ▶ **Kandke sobivat rõivastust. Ärge kandke laiu riideid ega ehteid. Hoidke juuksed, rõivad ja kindad seadme liikuvatest osadest eemal.** Lotendavad riided, ehted või pikad juuksed võivad sattuda seadme liikuvate osade vahele.
- ▶ **Kui on võimalik paigaldada tolmu eemaldus- ja tolmu kogumisseadiseid, veenduge, et need on seadmega ühendatud ja et neid kasutatakse õigesti.** Tolmu eemaldusseadise kasutamine vähendab tolmust põhjustatud ohte.

#### Elektriliste tööriistade hoolikas käsitlemine ja kasutamine

- ▶ **Ärge koormake seadet üle. Kasutage töö tegemiseks selleks ettenähtud elektrilist tööriista.** Sobiva elektrilise tööriistaga töötate ettenähtud jõudluspiirides efektiivsemalt ja ohutumalt.
- ▶ **Ärge kasutage elektrilist tööriista, mille lüliti on rikkis.** Elektriline tööriist, mida ei ole enam võimalik lülitist sisse ja välja lülitada, on ohtlik ning tuleb parandada.
- ▶ **Tõmmake pistik pistikupesast välja ja/või eemaldage seadme aku enne seadme reguleerimist, tarvikute vahetamist ja seadme ärapanekut.** See ettevaatusabinõu väldib elektrilise tööriista soovimatut käivitamist.
- ▶ **Kasutusvälisel ajal hoidke elektrilisi tööriistu lastele kättesaamatus kohas. Ärge laske seadet kasutada isikutel, kes seadet ei tunne või pole siintoodud juhiseid lugenud.** Asjatundmatute isikute käes on elektrilised tööriistad ohtlikud.
- ▶ **Hoolitsege seadme eest korralikult. Kontrollige, kas seadme liikuvad osad töötavad veatult ega kiildu kiini. Veenduge, et seadme detailid ei ole murdunud või kahjustatud määral, mis mõjutab seadme töökindlust. Laske kahjustatud detailid enne seadme kasutamist parandada.** Paljude õnnetuste põhjuseks on halvasti hooldatud elektrilised tööriistad.

- ▶ **Hoidke löiketarvikud teravad ja puhtad.** Hoolikalt hooldatud, teravate lõikeservadega löiketarvikud kiilduvad harvemini kinni ja neid on lihtsam juhtida.
- ▶ **Kasutage elektrilist tööriista, lisavarustust, tarvikuid jne vastavalt siintoodud juhisele ning nii, nagu konkreetse seadmetüübi jaoks ette nähtud. Arvestage seejuures töötingimuste ja teostatava töö iseloomuga.** Elektriliste tööriistade nõuetevastane kasutamine võib põhjustada ohtlikke olukordi.

#### Akutööriistade hoolikas käsitlemine ja kasutamine

- ▶ **Laadige akusid ainult tootja poolt soovitatud akulaadijatega.** Akulaadija, mis sobib teatud tüüpi akudele, muutub tuleohtlikuks, kui seda kasutatakse teiste akudega.
- ▶ **Kasutage elektrilistes tööriistades ainult selleks ettenähtud akusid.** Teiste akude kasutamine võib põhjustada vigastusi ja tulekahjuohtu.
- ▶ **Hoidke kasutusel mitteolevad akud eemal kirjajaklambritest, müntidest, võtmetest, naeltest, kruvidest või teistest väikestest metallsemetest, mis võivad kontaktid omavahel ühendada.** Akukontaktide vahel tekkiva lühise tagajärjeks võivad olla põletused või tulekahju.
- ▶ **Väärkasutuse korral võib akuvedelik välja voolata. Vältige sellega kokkupuudet. Juhusliku kokkupuute korral loputage kahjustatud kohta veega. Kui vedelik satub silma, pöörduge lisaks arsti poole.** Väljavoolav akuvedelik võib põhjustada nahaärritust või põletusi.

#### Teenindus

- ▶ **Laske elektrilist tööriista parandada ainult kvalifitseeritud spetsialistidel, kes kasutavad originaalvaruosi.** Nii tagate püsivalt seadme ohutu töö.

#### Ohutusnõuded hekikäärde kasutamisel

- ▶ **Hoidke oma keha löiketerast eemal. Ärge püüdke mahalõigatud materjali eemaldada või lõigatavat materjali kinni hoida, kui löiketera liigub. Kinnijäänud materjal eemaldage ainult siis, kui seade on välja lülitatud.** Hetkeline tähelepanematus hekikäärde kasutamisel võib põhjustada raskeid vigastusi.
- ▶ **Kandmise ajal hoidke hekikääre käepidemest. Kandmise ajal peab löiketera seisma. Hekikäärde transportimisel ja hoidmisel tõmmake alati peale kaitsekate.** Seadme hoolika käsitlemisega saab vältida löiketerast põhjustatud vigastusi.
- ▶ **Hoidke seadet üksnes isoleeritud käepidemetest, sest löiketera võib tabada varjatud elektrijuhet.** Löiketera kokkupuude pingele all oleva elektrijuhtmega võib pingestada seadme metallosad ja põhjustada elektrilöögi.

#### Täiendavad ohutusnõuded

- ▶ **Seadet ei tohi kasutada inimesed (sealhulgas lapsed), kelle füüsilised või vaimsed võimed on piiratud või kellel puuduvad seadme kasutamiseks vajalikud kogemused ja teadmised, välja arvatud juhul, kui nad kasutavad seadet**

## 254 | Eesti

nende turvalisuse eest vastutava isiku järelevalve all, kes annab neile juhiseid seadme kasutamiseks.

Et vältida seadmega mängimise võimalust, ei tohi jätta lapsi seadme lähedusse järelevalveta.

- ▶ **Hoidke elektrilist tööriista töötades mõlema käega ja säilitage stabiilne asend.** Elektriline tööriist püsib kahe käega hoides kindlamini käes.
- ▶ **Veenduge, et seadmele on paigaldatud kõik kaitseseadised ja käepidemed.** Ärge kunagi püüdke tööle rakendada seadet, mis on täielikult kokku panemata või mida on lubamatult muudetud.
- ▶ **Enne kasutamist pihustage terale alati hooldusvahendit.**
- ▶ **Enne käestpanekut oodake, kuni elektriline tööriist on seiskunud.**
- ▶ Töötamise ajal ei tohi 3 meetri raadiuses olla teisi inimesi ega loomi. Seadme kasutaja vastutab tööpiirkonnas viibivate kõrvaliste inimeste eest.
- ▶ Ärge võtke kinni hekikäärde löiketerast.
- ▶ Ärge lubage hekikääre kasutada lastel või isikutel, kes pole tutvunud seadme kasutusjuhistega. Seadme kasutaja vanus võib olla sätestatud konkreetse riigi õigusaktides.
- ▶ Ärge kasutage hekikääre, kui vahetus läheduses viibivad inimesed, eeskätt lapsed, või koduloomad.
- ▶ Seadme käsitseja või kasutaja vastutab õnnetusjuhtumite ja teistele inimestele või nende varale tekitatud kahju eest.
- ▶ Ärge kasutage hekikääre, kui olete paljajalu või lahtiste jalanõudega. Kandke alati turvalisi jalatseid ja pikki pükse. Soovitatav on kanda kaitsekindaid, mittelibisevaid jalatseid ja kaitseprille. Ärge kandke laiu riideid või ehteid, mis võivad jääda seadme liikuvate osade vahele.
- ▶ Vaadake löigatav hekk hoolikalt üle ja kõrvaldage kõik traadid ja muud võõrkehad.
- ▶ Enne kasutamist kontrollige, kas löiketerad ja löiketerade kruvid ning löikemehhanismi teised osad on terved. Ärge kunagi kasutage seadet, mille löikemehhanism on vigastatud või väga kulunud.
- ▶ Tutvuge hekikäärde käsitsusjuhistega, et saaksite hekikääre ohu korral kohe seisata.
- ▶ Pügake hekki ainult päevavalgel või hea kunstliku valgustuse korral.
- ▶ Ärge kasutage hekikääre, mille kaitseseadised on defektsed või külge monteerimata.
- ▶ Enne töö alustamist veenduge, et kõik hekikäärde komplekti kuuluvad käepidemed ja kaitseseadised on paigaldatud. Ärge püüdke tööle rakendada hekikääre, mis on täielikult kokku panemata või mida on lubamatult muudetud.
- ▶ Ärge hoidke hekikääre kaitseseadistest.
- ▶ Hekikäärdega töötamisel võtke stabiilne asend ja hoidke kogu aeg tasakaalu, seda eriti siis, kui töötate redelil või alusel seistes.
- ▶ Olge teadlik ümbritsevast keskkonnast ja võimalikest ohtudest, mida Te heki löikamise ajal ei pruugi tähele panna.

- ▶ Veenduge, et kõik mutrid, poldid ja kruvid on kõvasti kinni keeratud ja et hekikäärde on korrektselt kokku pandud.
- ▶ Hoidke hekikääre kuivas, kõrgel asuvas või lukustatud kohas, kuhu lastel juurdepääs puudub.
- ▶ Kulunud ja kahjustatud osad vahetage ohutuse huvides välja.
- ▶ Kui Teil ei ole asjaomast väljaõpet, ärge püüdke aiatööriista ise parandada.
- ▶ Veenduge, et varuosad pärinevad Boschilt.

## Juhised aku käsitsemiseks

- ▶ **Enne aku paigaldamist veenduge, et aiatööriist on välja lülitatud.** Aku paigaldamine aiatööriista, mis on sisse lülitatud, võib põhjustada vigastusi.
  - ▶ **Kasutage üksnes selle aiatööriista jaoks ettenähtud Boschi akusid.** Teiste akude kasutamine võib põhjustada vigastuste ja tulekahju ohu.
  - ▶ **Ärge avage akut.** Esineb lühise oht.
- 

**Kaitske akut kuumuse, sealhulgas pideva päikesekiirguse eest, samuti vee, tule ja niiskuse eest.** Esineb plahvatusoht.
- ▶ **Aku vigastamisel ja ebaõigel käsitsemisel võib akut eralduda aure.** Ohutage ruumi, halva enesetunde korral pöörduge arsti poole. Aaurud võivad ärritada hingamisteid.
  - ▶ **Kasutage akut üksnes koos Boschi tööriistaga.** Ainult nii on aku ohtliku liigpinge eest kaitstud.
  - ▶ **Teravad esemed, näiteks naelad või kruvikeerajad, samuti löögid, põrutused jmt võivad akut kahjustada.** Akukontaktide vahel võib tekkida lühis ja aku võib süttida, suitsema hakata, plahvatada või üle kuumeneda.
  - ▶ **Ärge tekitage akukontaktide vahel lühist.** Esineb plahvatusoht.
  - ▶ Kaitske akut niiskuse ja vee eest.
  - ▶ Hoidke akut temperatuuril – 20 °C kuni 50 °C. Ärge jätke akut suvel autosse.
  - ▶ Puhastage aku ventilatsioonivärsid pehme, puhta ja kuiva pintsliga.

## Ohutusnõuded akulaadijate kasutamisel



### Kõik ohutusnõuded ja juhised tuleb läbi lugeda.

Ohutusnõuete ja juhiste eiramise tagajärjeks võib olla elektrilöök, tulekahju ja/või rasked vigastused.

**Hoidke käesolevad juhised hoolikalt alles.**

Kasutage akulaadijat üksnes siis, kui Teil on täielik ülevaade selle kõikidest funktsioonidest ning suudate seda kasutada piiranguteta või kui olete saanud asjaomase väljaõppe.

- ▶ **Laadimisseadet ei tohi kasutada lapsed ja isikud, kelle vaimsed või füüsilised võimed on piiratud või kellel puuduvad seadme kasutamiseks vajalikud teadmised ja kogemused. Üle 8 aasta vanused lapsed ja isikud, kelle füüsilised või vaimsed võimed on piiratud või kellel puuduvad seadme kasutamiseks vajalikud teadmised ja kogemused, tohivad laadimisseadet kasutada vaid siis, kui nende üle teostatakse järelevalvet või kui neile on antud täpsed juhised laadimisseadme ohutuks käsitlemiseks ja kui nad mõistavad seadmega kaasnevaid ohte.** Vastasel korral tekib valest käsitlemisest põhjustatud kehavigastuste ja varalise kahju oht.
- ▶ **Ärge jätke lapsi seadme kasutamise, puhastamise ja hooldamise ajal järelevalveta.** Nii tagate, et lapsed ei hakka laadimisseadmega mängima.
- ▶ **Laadige üksnes Boschi liitiumioon-akusid, mille mahtuvus on vähemalt 1,3 Ah (alates 10 akuelemendist). Akupinge peab vastama laadimisseadme laadimispingele. Ärge laadige patareisid, mis ei ole taaslaetavad.** Vastasel juhul tekib tulekahju ja plahvatuse oht.



**Ärge jätke akulaadijat vihma ega niiskuse kätte.** Vee sissetungimine elektrilisse tööriista suurendab elektrilöögi ohtu.

- ▶ **Laadige ainult Boschi liitium-ioonakusid. Akupinge peab vastama laadimisseadme laadimispingele.** Vastasel juhul tekib tulekahju ja plahvatuse oht.
- ▶ **Hoidke akulaadija puhas.** Mustus tekitab elektrilöögi ohtu.
- ▶ **Iga kord enne kasutamist kontrollige üle laadija, toitejuhe ja pistik. Vigastuste tuvastamisel ärge akulaadijat kasutage. Ärge avage akulaadijat ise ja laske seda parandada vaid vastava ala spetsialistidel, kes kasutavad originaalvaruosi.** Vigastatud akulaadija, toitejuhe ja pistik suurendavad elektrilöögi ohtu.
- ▶ **Ärge kasutage akulaadijat kergestisüttival pinnal (nt paberil, tekstiilidel jmt) ja süttimisohtlikus keskkonnas.** Akulaadija kuumeneb laadimisel, mistõttu tekib tulekahjuoht.
- ▶ **Ärge katke laadimisseadme ventilatsiooniavasid kinni.** Vastasel korral võib laadimisseade üle kuumeneda ja selle nõuetekohane töö ei ole enam tagatud.

#### Hooldus

- ▶ **Enne seadistus- või puhastustööde tegemist või aiatööriista hoiulepanekut eemaldage tööriistast aku.** Kandke alati aiakindaid, kui reguleerite seadet teravate lõiketerade piirkonnas.
- ▶ **Veatu ja ohutu töö tagamiseks hoidke aiatööriist puhas.**
- ▶ Kontrollige aiatööriista ja asendage kulunud ja vigastatud osad tööohutuse tagamiseks uutega.
- ▶ Veenduge, et kõik mutrid, poldid ja kruvid on kõvasti kinni keeratud ja et aiatööriist on korrektselt kokku pandud.
- ▶ Veenduge, et varuosad pärinevad Boschilt.
- ▶ Enne aiatööriista hoiulepanekut pihustage terale alati hooldusvahendit.
- ▶ **Enne kasutamist pihustage terale alati hooldusvahendit.**



#### Sümbolid

Järgmised piltsümbolid on olulised kasutusjuhendi lugemisel ja mõistmisel. Pidage palun piltsümbolid ja nende tähendus meeles. Piltsümbolite õige tõlgendamine aitab Teil aiatööriista tõhusamalt ja ohutumalt käsitseda.

Sümbol	Tähendus
	Kandke kaitsekindaid
	Kandke kaitseprille
	Liikumissuund

256 | Eesti

Sümbol	Tähendus
	Reaktsioonisuund
	Kaal
	Sisselülitamine
	Väljalülitamine
CLICK!	Kuuldav heli

Sümbol	Tähendus
	Keelatud toiming
	Lisatarvikud/varuosad

### Nõuetekohane kasutamine

Aiatööriist on ette nähtud hekkide ja põõsaste lõikamiseks ja pügamiseks koduaias.

## Tehnilised andmed

Akuhakkid		Advanced HedgeCut 36	AHS 54-20 LI
Tootenumbr		3 600 H4A 100	3 600 H4A 100
Tühikäigusagedus	min <sup>-1</sup>	2000	2000
Lõikepikkus	mm	540	540
Hammaste vahekaugus	mm	20	20
Kaal EPTA-Procedure 01:2014 järgi	kg	3,5/3,6*	3,5/3,6*
Seerianumber		vt aiatööriista andmesilti	
<b>Aku</b>		<b>liitium-ioon</b>	<b>liitium-ioon</b>
Tootenumbr			
- 1,3 Ah		2 607 336 631	2 607 336 631
- 2,0 Ah		1 607 A35 02V	1 607 A35 02V
Nimipinge	V=	36	36
Mahtuvus			
- 2 607 336 631	Ah	1,3	1,3
- 1 607 A35 02V	Ah	2,0	2,0
Akuelementide arv		10	10
<b>Akulaadimisseade</b>		<b>AL 3620 CV Professional</b>	<b>AL 3620 CV Professional</b>
Tootenumbr	EU UK AU	2 607 225 657 2 607 225 659 2 607 225 661	2 607 225 657 2 607 225 659 2 607 225 661
Laadimisvool	A	2,0	2,0
Laadimisaeg (tühja aku puhul)			
- 1,3 Ah	min	55	55
- 2,0 Ah	min	69	69
Lubatud laadimistemperatuur	°C	0 - 45	0 - 45
Kaal EPTA-Procedure 01:2014 järgi	kg	0,56	0,56
Kaitseaste		□/II	□/II

\* sõltuvalt kasutatud akust



Eesti | 257

Akuhekikäärid		Advanced HedgeCut 36	AHS 54-20 LI
Akulaadimiseseade		AL 3640 CV Professional	AL 3640 CV Professional
Tootenumber	EU UK AU	2 607 225 099 2 607 225 101 2 607 225 103	2 607 225 099 2 607 225 101 2 607 225 103
Laadimisvool	A	4,0	4,0
Laadimisaeg (tühja aku puhul)		(80%) 100 %	(80%) 100 %
- 1,3 Ah	min	(15) 45	(15) 45
- 2,0 Ah	min	(25) 45	(25) 45
Lubatud laadimistemperatuur	°C	0 – 45	0 – 45
Kaal EPTA-Procedure 01:2014 järgi	kg	1,0	1,0
Kaitseaste		□ / II	□ / II

\* sõltuvalt kasutatud akust

#### ► Selle elektrilise tööriistaga ärge kasutage 4,0 Ah akut.

### Andmed müra/vibratsiooni kohta

Müratase määratud kooskõlas standardiga EN 60745-2-15. Seadme A-korrigeeritud müratase on üldjuhul: Helirõhu tase 67 dB(A); helivõimsuse tase 87 dB(A). Mootemääramatus  $K = 3$  dB.

#### Kasutage kuulmiskaitsevahendeid!

Vibratsioonitase  $a_h$  (kolme telje vektorsumma) ja mootemääramatus  $K$ , kindlaks tehtud kooskõlas standardiga EN 60745-2-15:  $a_h = 2,5 \text{ m/s}^2$ ,  $K = 1,5 \text{ m/s}^2$ .

Käesolevas juhendis esitatud vibratsioonitase on mõõdetud standardi EN 60745 kohase mõõtemetodi järgi ja seda saab kasutada elektriliste tööriistade omavaheliseks võrdlemiseks. See sobib ka vibratsiooni esialgseks hindamiseks.

Toodud vibratsioonitase on tüüpiline elektrilise tööriista kasutamisel ettenähtud töödeks. Kui elektrilist tööriista kasutatakse muudeks töödeks, kui kasutatakse teisi tarvikuid või kui tööriista hooldus pole piisav, võib vibratsioonitase olla siiski teistsugune. Sellest tingituna võib vibratsioon olla tööperioodil tervikuna tunduvalt suurem.

Vibratsiooni täpseks hindamiseks tuleb arvesse võtta ka aega, mil seade oli välja lülitatud või küll sisse lülitatud, kuid tegelikult tööle rakendamata. Sellest tingituna võib vibratsioon olla tööperioodil tervikuna tunduvalt väiksem.

Rakendage tööriista kasutaja kaitsmiseks vibratsiooni mõju eest täiendavaid kaitsemeetmeid, näiteks: hooldage tööriista ja tarvikuid piisavalt, hoidke käed soojas, tagage sujuv töökorraldus.

### Kokkupanek ja kasutamine

Toimingu eesmärk	Joonis	Lehekülg
Tarnekomplekt	1	280
Aku laadimine	2	280
Aku paigaldamine	2	280

Toimingu eesmärk	Joonis	Lehekülg
Aku laadimisnäit	3	280
Sisselülitamine	4	281
Väljalülitamine	4	281
Tööjuhised	5	281
Aku eemaldamine	6	282
Hooldus ja puhastus	6	282
Hoidmine ja transportimine	7	282
Lisatarviku valik	8	282

### Kasutuselevõtt

#### Tööohutus

- **Tähelepanu:** Enne aiatööriista reguleerimist ja puhastamist lülitage aiatööriist välja ja eemaldage aku.
- Pärast hekikääride väljalülitamist jätkavad löiketerad sekundimurdosa jooksul liikumist.
- Ärge puudutage liikuvaid löiketeri.

#### Aku laadimine

- **Teiste akulaadimisseadmete kasutamine on keelatud.** Komplekti kuuluv akulaadimiseseade on kohandatud Teie elektrilisse tööriista paigaldatud li-ioon-akuga.
- **Pöörake tähelepanu võrgupingele!** Võrgupinge peab ühtima tööriista andmesildil märgitud pingega. Andmesildil toodud 230 V seadmeid võib kasutada ka 220 V võrgupinge korral.

Aku on varustatud temperatuurikontrolliga, mis lubab akut laadida üksnes temperatuuril 0 °C kuni 45 °C. See tagab aku pika kasutusea.

**Märkus:** Aku on tarnimisel osaliselt laetud. Et tagada aku täit mahtuvust, laadige aku enne esmakordset kasutamist akulaadimiseseadmes täiesti täis.

Li-ioon-akut võib laadida igal ajal, ilma et see lühendaks aku kasutusiga. Laadimise katkestamine ei kahjusta akut.

## 258 | Eesti

Liitium-ioon-akut kaitseb süvatühjenemise eest elementide elektrooniline kaitse „Electronic Cell Protection (ECP)“.  
Tühjenedu aku korral lülitab kaitselülit aiatööriista välja: aiatööriist ei tööta enam.

**⚠ TÄHELEPANU** Pärast aiatööriista automaatset väljalülitamist ärge vajutage enam lülitile (sisse/välja). Aku võib kahjustuda.

**Laadimine**

Laadimine algab kohe pärast akulaadija pistiku ühendamist pistikupessa ja aku asetamist laadimisalusele.

Intelligentne laadimine tuvastab aku laetuse astme automaatselt ja akut laetakse sõltuvalt aku temperatuurist ja pingest optimaalse laadimisvooluga.

See säästab akut ja aku jääb akulaadijas alati täielikult laetuks.

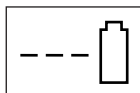
**Kiirlaadimine**

Kiirlaadimist näitab **vilkv roheline LED-tuli**.

Aku indikaator: Laadimise ajal süttivad ja kustuvad kolm rohelist indikaatorit üksteise järel pidevalt. Aku on täiesti laetud, kui indikaatorid põlevad pideva tulega. Umbes 5 minutit pärast aku täitumist kustuvad rohelist indikaatorit uuesti.

**Märkus:** Kiirlaadimine on võimalik üksnes siis, kui aku temperatuur on laadimiseks ettenähtud vahemikus, vt punkt „Tehnilised andmed“.

**Aku laetud**

**Pidevalt põlev roheline LED-tuli** näitab, et aku on täis laetud.

Lisaks kõlab umbes 2 sekundi jooksul helisignaali, mis annab samuti märku sellest, et aku on laetud.

Seejärel võib aku akulaadijast välja võtta ja seadmega ühendada.

Kui aku ei ole sisse asetatud, annab **pideva tulega põlev roheline LED-tuli** märku sellest, et pistik on ühendatud pistikupessa ja et laadimiseseade on töövalmis.

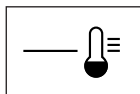
**Aku temperatuur on alla 0 °C või üle 45 °C**

**Pidevalt põlev punane LED-tuli** annab märku sellest, et aku temperatuur on väljaspool kiirlaadimiseks ette nähtud vahemikku 0 °C – 45 °C. Kohe kui aku on saavutanud vajaliku temperatuuri, lülitub laadimiseseade automaatselt kiirlaadimisele.

Kui aku temperatuur on väljaspool laadimiseks ettenähtud vahemikku, süttib aku asetamisel akulaadijasse aku punane LED-tuli.

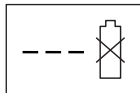
**Laadimine ei ole võimalik**

Mõnda muud häiret laadimisprotsessis signaleerib **vilkv punane LED-tuli**.

Laadimisprotsessi ei saa käivitada ja aku laadimine ei ole võimalik (vt punkt „Vea otsing“).

**Laadimisjuhised**

Pideva või mitme üksteisele järgneva laadimistsükli puhul võib akulaadimiseseade soojeneda. See on normaalne ega viita tehnilisele defektile.

Oluliselt lühenenud kasutusaeg pärast laadimist näitab, et aku on muutunud kasutuskõlbmatuks ja tuleb välja vahetada.

Järgige kasutusressursi ammendanud seadmete käitlemise juhiseid.

**Aku jahutus (Active Air Cooling)**

Laadimiseseadmesse integreeritud jahutuseseade teostab järelevalvet sisseasetatud aku temperatuuri üle. Kui aku temperatuur on üle 30 °C, jahutab ventilaator aku vajalikule laadimistemperatuurile. Sisselülitatud ventilaator tekitab õhutamisele iseloomuliku müra.

Kui ventilaator ei tööta, on aku temperatuur ette nähtud vahemikus või on ventilaator katki. Sellisel juhul pikeneb aku laadimisaeg.

**Tööjuhised****Saagimisfunktsioon**

Kuigi lõiketera hammaste vahekaugus lubab lõigata okski läbimõõduga kuni Ø 20 mm, sobib lõiketera ots kuni Ø 25 mm läbimõõduga okste lõikamiseks.

**Blokeerumistavastane mehhanism**

Kui lõiketera jääb kõvasse materjali kinni, suureneb mootori koormus. Intelligentne mikroelektronika tuvastab ülekoormuse ning lülitab mootorit mitu korda ümber, et hoida ära lõiketera blokeerumine ja materjali läbilõikamine. See kuuldav ümberlülitus kestab kuni 3 sek. Pärast läbilõikamist jätkab aiatööriist tööd või juhul kui ülekoormus püsib, seiskub lõiketera avatud asendis automaatselt (nt juhul kui aiatööriist blokeerub metallpiirdeia detaili tõttu).

**Aku paigaldamine ja eemaldamine**

Aku on varustatud kahe lukustusastmega, mis takistavad aku väljakukkumist juhul, kui kogemata vajutatakse aku vabastusklahvile. Seadmesse paigaldatud akut hoiab õiges asendis vedru.

**Märkus:** Aiatööriist töötab ainult siis, kui mõlemad lukustused on fikseerunud.

**Aku täituvusastme indikaator**

Aku on varustatud laetuse astme indikaatoriga, mis näitab aku laetuse astet. Aku laetuse astme indikaator koosneb 3 rohelist LED-tulest.

Vajutage aku laetuse astme indikaatori nupule, et aku laetuse astme indikaatorit aktiveerida. 5 sekundi pärast kustub aku laetuse astme indikaator automaatselt.

Laetuse astet saab kontrollida ka eemaldatud aku puhul.

LED-tuli	Aku mahtuvus
Pidevalt põlevad 3 rohelist LED-tuld	$\geq 2/3$
Pidevalt põlevad 2 rohelist LED-tuld	$\geq 1/3$
Pidevalt põlev 1 roheline LED-tuli	$\leq 1/3$
Vilkuv 1 roheline LED-tuli	Reserv

Kui pärast nupule vajutamist ei sütti mitte ükski LED-tuli, on aku defektne ja tuleb välja vahetada.

Turvalisuse huvides saab päringut aku laetuse astme kohta esitada üksnes siis, kui aiatööriist ei tööta.

Laadimise ajal süttivad ja kustuvad kolm rohelist indikaatorit üksteise järel pidevalt. Aku on täiesti laetud, kui indikaatorid põlevad pideva tulega. Umbes 5 minutit pärast aku täitumist kustuvad rohelised indikaatorituled uuesti.

### Temperatuurikontrolli indikaator

Temperatuurikontrolli indikaatori punane tuli näitab, et aiatööriista aku või elektroonika (paigaldatud aku puhul) ei ole optimaalses temperatuurivahemikus. Sellisel juhul aiatööriist ei tööta või töötab poole võimsusega.

### Aku temperatuurikontroll

Punane LED-tuli vilgub vajutamisel nupule või lülitile (sisse/välja) (sissepandud aku puhul): aku temperatuur on väljaspool lubatud vahemikku.

Kui temperatuur on üle 70 °C, lülitub aku välja seniks, kuni jõuab uuesti lubatud temperatuurivahemikku.

### Aku hooldus

Aku hea töö tagamiseks pidage kinni järgmistest juhistest:

- Kaitske akut niiskuse ja vee eest.
- Hoidke akut temperatuuril – 20 °C kuni 50 °C. Ärge jätke akut suvel autosse.
- Otsese päikesekiirguse korral ärge jätke akut aiatööriista sisse.
- Sobivaim temperatuur aku hoidmiseks on 5 °C.
- Puhastage aku ventilatsiooniavasid pehme, puhta ja kuiva pintsliga.

Oluliselt lühenenud kasutusaeg pärast laadimist näitab, et aku on muutunud kasutuskõlbmatuks ja tuleb välja vahetada.

## Vea otsing



Tunnused	Võimalik põhjus	Kõrvaldamine
Hekikärid ei käivitu	Aku on tühi	Laadige aku, vt ka punkti „Laadimisjuhised“
	Aku ei ole õigesti sisse pandud	Veenduge, et mõlemad lukustused on fikseerunud
Hekikärid töötavad katkendlikult	Seadme siseühendused ei ole korras	Pöörduge remonditöökotta
	Lüliti (sisse/välja) on defektne	Pöörduge remonditöökotta
	Mootori pöörlemissuund vaheldub pidevalt ja mootor seiskub umbes 3 sekundi pärast	vt „Tööjuhised“ (blokeerumisvastane mehhanism)
Mootor töötab, löiketera jääb seisma	Sisemine viga	Pöörduge remonditöökotta
Löiketera läheb kuumaks	Löiketera on nüri	Laske löiketera teritada
	Löiketeral on kriimustused	Laske löiketera üle kontrollida
	Puudulik määrimine on põhjustanud liigse hõõrdumise	Pihustage löiketerale määrdeõli
Löiketera ei liigu	Aku on tühi	Laadige aku, vt ka punkti „Laadimisjuhised“
	Aiatööriist on defektne	Pöörduge remonditöökotta
Tugev vibratsioon/müra	Aiatööriist on defektne	Pöörduge remonditöökotta

## 260 | Eesti

Tunnused	Võimalik põhjus	Kõrvaldamine
Lõikamisae ühe akulaadimise kohta on liiga lühike	Puudulik määrimine on põhjustanud liigse hõõrdumise	Pihustage lõiketerale määrdeõli
	Lõiketera tuleb puhastada	Puhastage lõiketera
	Halb lõiketehnika	vt „Tööjuhised“ (joonis 5)
	Aku ei ole täis laetud	Laadige aku, vt ka punkti „Laadimisjuhised“
Lõiketerad liiguvad aeglaselt või blokeerumisvastane mehhanism ei tööta	Aku on tühi	Laadige aku, vt ka punkti „Laadimisjuhised“
	Aku temperatuur on väljaspool lubatud vahemikku	Laskel akul soojeneda toatemperatuurini (lubatud temperatuurivahemik 0 – 45 °C)
Laadimisseadme LED-tuli põleb pidevalt Laadimine ei õnnestu	Aku ei ole akulaadijale (õigesti) asetatud	Asetage aku laadijale korrektset
	Aku kontaktid on määrdunud	Puhastage aku kontakte, akut näiteks mitu korda laadimisalusel asetades ja sealt eemaldades, vajadusel vahetage aku välja
	Aku on defektne	Vahetage aku välja
Laadimisseadme LED-tuli ei põle	Akulaadija pistik ei ole (korrektset) pistikupessa ühendatud	Ühendage pistik (korrektset) pistikupessa
	Pistikupessa, toitejuhe või akulaadija on defektne	Kontrollige võrgupinget, vajaduse korral toimetage akulaadija Boschi elektriliste tööriistade volitatud parandustöökotta

## Klienditeenindus ja müüjijärgne nõustamine

[www.bosch-garden.com](http://www.bosch-garden.com)

Järelepärimiste esitamisel ja varuosade tellimisel näidake kindlasti ära seadme andmesildil olev 10-kohaline tootenumber.

### Eesti Vabariik

Mercantile Group AS  
Boschi elektriliste käsitööriistade remont ja hooldus  
Pärnu mnt. 549  
76401 Saue vald, Laagri  
Tel.: 6549 568  
Faks: 679 1129

## Transport

Komplektis sisalduvate liitium-ioon-akude suhtes kohaldatakse ohtlike ainete vedu reguleerivaid nõudeid. Akude puhul on lubatud kasutajapoolne piiranguteta maanteevedu.

Kolmandate isikute teostatava veo korral (nt õhuvedu või ekspedeerimine) tuleb järgida pakendi ja tähistuse osas kehtivaid erinõudeid. Sellisel juhul peab pakendi ettevalmistamisel alati osalema ohtlike ainete veo ekspert.

Aku vedu on lubatud vaid siis, kui aku korpus on vigastusteta. Katke lahtised kontaktid teibiga ja pakkige aku nii, et see pakendis ei liiguks.

Järgige ka võimalikke täiendavaid siseriiklike nõudeid.

## Kasutuskõlbmatuks muutunud seadmete käitlus

Elektriseadmed, lisatarvikud ja pakendid tuleks keskkonnasäästlikult ringlusse võtta.

Ärge käideldge aiatööriistu, akulaadijaid ja akusid/patareisid koos olmejäätmetega!

### Üksnes EL liikmesriikidele:



Vastavalt Euroopa Liidu direktiivile 2012/19/EL elektri- ja elektroonikaseadmete jäätmete kohta ja vastavalt direktiivile 2006/66/EÜ tuleb defektsed või kasutusressursi ammendanud aiatööriistad ning akud/patareisid eraldi kokku koguda ja keskkonnasäästlikult korduskasutada.

### Akud/patareisid:



**Li-ion:**  
Järgige juhiseid, mis on toodud punktis „Transport“.

Tootja jätab endale õiguse muudatuste tegemiseks.

## Latviešu

### Drošības noteikumi

#### Simbolu skaidrojums



Izlasiet šo lietošanas pamācību.



Nelietojiet dārza instrumentu lietus laikā un neatstājiet to lietū.



Izņemiet no dārza instrumenta akumulatoru pirms tā regulēšanas vai tīrīšanas, kā arī tad, ja dārza instruments uz ilgāku laiku tiek atstāts bez uzraudzības.

#### Vispārējie drošības noteikumi darbam ar elektroinstrumentiem

**BRĪDINĀJUMS** Uzmanīgi izlasiet visus drošības noteikumus. Šeit sniegto drošības noteikumu un norādījumu neievērošana var izraisīt aizdegšanos un būt par cēloni elektriskajam triecienam vai nopietnam savainojumam.

#### Pēc izlasīšanas uzglabājiet šos noteikumus turpmākai izmantošanai.

Turpmākajā izklāstā lietotais apzīmējums „elektroinstrumenti” attiecas gan uz tīkla elektroinstrumentiem (ar elektrokabeļi), gan arī uz akumulatora elektroinstrumentiem (bez elektrokabeļa).

#### Drošība darba vietā

- ▶ **Sekoļiet, lai darba vieta būtu tīra un sakārtota.** Nekārtīga darba vieta un sliktā apgaismojuma var viegli notikt nelaimes gadījums.
- ▶ **Nelietojiet elektroinstrumentu eksplozīvu vai ugunsnedrošu vielu tuvumā un vietās ar paaugstinātu gāzes vai putekļu saturu gaisā.** Darba laikā elektroinstrumenti nedaudz dzirksteļo, un tas var izsaukt viegli degošu putekļu vai tvaiku aizdegšanos.
- ▶ **Lietojot elektroinstrumentu, neļaujiet nepiederošām personām un jo īpaši bērniem tuvoties darba vietai.** Citu personu klātbūtne var novērst uzmanību, kā rezultātā jūs varat zaudēt kontroli pār elektroinstrumentu.

#### Elektrodrošība

- ▶ **Elektroinstrumenta kontaktdakšai jābūt piemērotai elektrotīkla kontaktlīdžai. Kontaktdakšas konstrukciju nedrīkst nekādā veidā mainīt. Nelietojiet kontaktdakšas salāgotājus, ja elektroinstrumenti caur kabeli tiek savienoti ar aizsargzēmējuma ķēdi.** Neizmainītas konstrukcijas kontaktdakša, kas piemērota kontaktlīdžai, ļauj samazināt elektriskā trieciena saņemšanas risku.

- ▶ **Darba laikā nepieskarieties saņemtiem priekšmetiem, piemēram, caurulēm, radiatoriem, plītim vai ledusskapjiem.** Pieskaroties saņemtiem virsmām, pieaug risks saņemt elektrisko triecienu.
- ▶ **Nelietojiet elektroinstrumentu lietus laikā, neturiet to mitrumā.** Mitrumam iekļūstot elektroinstrumentā, pieaug risks saņemt elektrisko triecienu.
- ▶ **Nenesiet un nepiekariet elektroinstrumentu aiz elektrokabeļa. Neraujiet aiz kabeļa, ja vēlaties atvienot instrumentu no elektrotīkla kontaktlīdžas. Sargājiet elektrokabeļi no karstuma, eļļas, asām šķautnēm un elektroinstrumenta kustīgajām daļām.** Bojāts vai samezglējies elektrokabeļis var būt par cēloni elektriskajam triecienam.
- ▶ **Darbinot elektroinstrumentu ārpus telpām, izmantojiet tā pievienošanai vienīgi tādas pagarinātājkabeļus, kuru lietošana ārpus telpām ir atļauta.** Lietojot elektrokabeļi, kas piemēroti darbam ārpus telpām, samazinās risks saņemt elektrisko triecienu.
- ▶ **Ja elektroinstrumentu tomēr nepieciešams lietot vietās ar paaugstinātu mitrumu, izmantojiet tā pievienošanai noplūdes strāvas aizsargreleju.** Lietojot noplūdes strāvas aizsargreleju, samazinās risks saņemt elektrisko triecienu.

#### Personiskā drošība

- ▶ **Darba laikā saglabājiet paškontroli un rikoļieties saskaņā ar veselību saprātu. Pārtrauciet darbu, ja jūtaties noguris vai atrodaties alkohola, narkotiku vai medikamentu izraisītā reibumā.** Strādājot ar elektroinstrumentu, pat viens neuzmanības mirklis var būt par cēloni nopietnam savainojumam.
- ▶ **Izmantojiet individuālos darba aizsardzības līdzekļus. Darba laikā nēsājiet aizsargbrilles.** Individuālo darba aizsardzības līdzekļu (putekļu maskas, neslidošu apavu un aizsargķiveres vai ausu aizsargu) pielietošana atbilstoši elektroinstrumenta tipam un veicamā darba raksturam ļauj izvairīties no savainojumiem.
- ▶ **Nepieļaujiet elektroinstrumenta patvaļīgu ieslēgšanos. Pirms elektroinstrumenta pievienošanas elektrotīklam, akumulatora ievietošanas vai izņemšanas, kā arī pirms elektroinstrumenta pārņemšanas pārliecinieties, ka tas ir izslēgts.** Pārņemot elektroinstrumentu, ja pirksts atrodas uz ieslēdzēja, kā arī pievienojot to elektrobarošanas avotam laikā, kad elektroinstrumenti ir ieslēgti, var viegli notikt nelaimes gadījums.
- ▶ **Pirms elektroinstrumenta ieslēgšanas neizmirstiet izņemt no tā regulējošos instrumentus vai atslēgas.** Regulējošais instruments vai atslēga, kas ieslēgšanas brīdī atrodas elektroinstrumenta kustīgajās daļās, var radīt savainojumu.
- ▶ **Darba laikā izvairieties ieņemt neērtu vai nedabisku ķermeņa stāvokli. Vienmēr ieturiet stingru stāju un centieties saglabāt līdzsvaru.** Tas atvieglo elektroinstrumenta vadību neparedzētās situācijās.

## 262 | Latviešu

- ▶ **Izvēlieties darbam piemērotu apģērbu. Darba laikā nenēsājiet brīvi plandošas drēbes un rotaslietas. Netuviniet matus, apģērbu un aizsargcimdus elektroinstrumenta kustīgajām daļām.** Elektroinstrumenta kustīgajās daļās var iekļerties vaļīgas drēbes, rotaslietas un gari mati.
- ▶ **Ja elektroinstrumenta konstrukcija ļauj tam pievienot ārējo putekļu uzsūkšanas vai savākšanas/uzkrāšanas ierīci, sekojiet, lai tā būtu pievienota un pareizi darbotos.** Pielietojot putekļu uzsūkšanu vai savākšanu/uzkrāšanu, samazinās to kaitīgā ietekme uz strādājošās personas veselību.

### Saudzējoša apiešanās un darbs ar elektroinstrumentiem

- ▶ **Nepārslogojiet elektroinstrumentu. Katram darbam izvēlieties piemērotu elektroinstrumentu.** Elektroinstrumenti darbojas labāk un drošāk pie nominālās slodzes.
- ▶ **Nelietojiet elektroinstrumentu, ja ir bojāts tā ieslēdzējs.** Elektroinstrumenti, ko nevar ieslēgt un izslēgt, ir bīstams lietošanai un to nepieciešams remontēt.
- ▶ **Pirms elektroinstrumenta apkopes, regulēšanas vai darbinstrumenta nomainīšanas atvienojiet tā kontakt-dakšu no barojošā elektrotīkla vai izņemiet no tā akumulatoru.** Šādi iespējams novērst elektroinstrumenta nejaušu ieslēgšanos.
- ▶ **Ja elektroinstrumenti netiek lietoti, uzglabājiet to piemērotā vietā, kur elektroinstrumenti nav sasniedzams bērniem un personām, kuras neprot ar to rīkoties vai nav iepazinušās ar šiem noteikumiem.** Ja elektroinstrumentu lieto nekompetentas personas, tas var apdraudēt cilvēku veselību.
- ▶ **Rūpīgi veiciet elektroinstrumenta apkalpošanu. Pārbaudiet, vai kustīgās daļas darbojas bez traucējumiem un nav iespiestas, vai kāda no daļām nav salauzta vai bojāta, vai katra no tām pareizi funkcionē un pilda tai paredzēto uzdevumu. Nodrošiniet, lai bojātās daļas tiktu savlaicīgi nomainītas vai remontētas pilnvarotā remonta darbnīcā.** Daudzi nelaimes gadījumi notiek tāpēc, ka elektroinstrumenti pirms lietošanas nav pienācīgi apkalpoti.
- ▶ **Savlaicīgi notifyiet un uzasiniet griezošos darbinstrumentus.** Rūpīgi kopti elektroinstrumenti, kas apgādāti ar asiem griezējinstrumentiem, ļauj strādāt daudz ražīgāk un ir vieglāk vadāmi.
- ▶ **Lietojiet vienīgi tādus elektroinstrumentus, papildpiederumus, darbinstrumentus utt., kas atbilst šeit sniegtajiem norādījumiem, ņemot vērā arī konkrētos darba apstākļus un pielietojuma īpatnības.** Elektroinstrumentu lietošana citiem mērķiem, nekā tiem, kuriem to ir paredzējis ražotājs, ir bīstama un var novest pie neparedzamām sekām.

### Saudzējoša apiešanās un darbs ar akumulatora elektroinstrumentiem

- ▶ **Akumulatora uzlādei lietojiet tikai tādu uzlādes ierīci, ko ir ieteikusi elektroinstrumenta ražotājs.** Katra uzlādes ierīce ir paredzēta tikai noteikta tipa akumulatoram,

un mēģinājums to lietot cita tipa akumulatoru uzlādei var novest pie uzlādes ierīces un/vai akumulatora aizdegšanās.

- ▶ **Pievienojiet elektroinstrumentam tikai tādu akumulatoru, ko ir ieteikusi ražotājs.** Cita tipa akumulatoru lietošana var būt par cēloni savainojumam vai novest pie elektroinstrumenta un/vai akumulatora aizdegšanās.
- ▶ **Laikā, kad akumulators netiek lietots, nepieļaujiet, lai tā kontakti saskartos ar saspraudēm, monētām, atslēgām, naglām, skrūvēm vai citiem nelieliem metāla priekšmetiem, kas varētu izraisīt īsslēgumu.** Īsslēgums starp akumulatora kontaktiem var radīt apdegumus un būt par cēloni ugunsgrēkam.
- ▶ **Nepareizi lietojot akumulatoru, no tā var izplūst šķidrums.** Nepieļaujiet elektrolīta nonākšanu saskarē ar ādu. Ja tas tomēr ir nejausi noticis, noskalojiet elektrolītu ar ūdeni. Ja elektrolīts nonāk acīs, nekavējoties griezieties pie ārsta. No akumulatora izplūdušais elektrolīts var izsaukt ādas iekaisumu vai pat apdegumu.

### Apkalpošana

- ▶ **Nodrošiniet, lai elektroinstrumenta remontu veikt kvalificēts personāls, nomainījot izmantojot oriģinālas rezerves daļas un piederumus.** Tikai tā iespējams panākt un saglabāt vajadzīgo darba drošības līmeni.

### Drošības noteikumi dzīvzoga šķērēm

- ▶ **Netuviniet ķermeņa daļas griezējasmeņim. Ja asmeņi atrodas kustībā, nemēģiniet nopemt apgriezto materiālu vai turēt apgriezamo materiālu. Atbrīvojiet iestrēgušo materiālu tikai tad, ja dārza instruments ir izslēgts.** Lietojot dzīvzoga šķēres, pat viens neuzmanības mirklis var kļūt par cēloni nopietnam savainojumam.
- ▶ **Pārnēsiet dzīvzoga šķēres aiz roktura tikai tad, ja to asmeņi neatrodas kustībā. Transportējot vai uzglabājot dzīvzoga šķēres, nosedziet to asmeņus ar pārsegu.** Rūpīga apiešanās ar instrumentu ļauj samazināt savainošanās risku, pieskaroties asmeņiem.
- ▶ **Turiet elektroinstrumentu tikai aiz izolētajām noturvismām, jo tā griezējasmeņi var nonākt saskarē ar slēptiem spriegumnesošiem vadiem.** Griezējasmeņiem skarot spriegumnesošus vadus, spriegums nonāk arī uz instrumenta metāla daļām un var būt par cēloni elektriskajam triecienam.

### Papildu drošības noteikumi

- ▶ Šis instruments nav paredzēts, lai to lietotu personas (tai skaitā arī bērni) ar traucētām fiziskajām, sensorajām vai garīgajām spējām vai nepietiekošu pieredzi un/vai nepietiekošām zināšanām, izņemot gadījumus, kad instrumenta lietošana notiek par minēto personu drošību atbildīgas personas uzraudzībā vai ņemot vērā tās norādījumus, kā lietojams instruments. Bērns nedrīkst atstāt bez uzraudzības; nodrošiniet, lai tie nesāktu rotaļāties ar instrumentu.

- ▶ **Darba laikā stingri turiet elektroinstrumentu ar abām rokām un centieties ieturēt drošu stāju.** Elektroinstrumentu ir drošāk vadīt ar abām rokām.
- ▶ **Nodrošiniet, lai instrumenta lietošanas laikā uz tā būtu nostiprinātas visas paredzētās aizsardzības ierīces un rokturi.** Nekādā gadījumā nemēģiniet lietot nepilnīgi saliktu vai bez ražotājfirmas atļaujas modificētu instrumentu.
- ▶ **Pirms instrumenta lietošanas vienmēr apsmidziniet tā asmeņu vadotni ar smērēlļu.**
- ▶ **Pirms elektroinstrumenta novietošanas nogaidiet, līdz apstājas tā kustīgās daļas.**
- ▶ Instrumenta darbības laikā neļaujiet citām personām vai mājdzīvniekiem pienākt darba vietai tuvāk par 3 metriem. Instrumenta lietotājs nes atbildību par kaitējumiem, kas darba vietas robežās var tikt nodarīti citām personām.
- ▶ Neturiet dzīvzoga šķēres aiz asmeņu vadotnes.
- ▶ Neļaujiet lietot dzīvzoga šķēres bērniem vai personām, kuras nav iepazinušas ar šiem norādījumiem. Minimālais vecums lietotājiem tiek noteikts atbilstoši nacionālajai likumdošanai.
- ▶ Nelietojiet dzīvzoga šķēres, ja darba vietas tiešā tuvumā atrodas citas personas (īpaši bērni) vai mājdzīvnieki.
- ▶ Instrumenta lietotājs nes atbildību par kaitējumu, kas tā darbības rezultātā tiek nodarīts citām personām vai viņu īpašumam.
- ▶ Nestrādājiet ar dzīvzoga šķērēm basām kājām vai valējās sandalēs. Darba laikā vienmēr nēsājiet stabilus apavus un garās bikses. Strādājot ieteicams nēsāt izturīgus aizsargcimdus, neslidošus apavus un aizsargbrilles. Nenēsājiet platas drēbes un rotaslietas, kas varētu iekerties instrumenta kustīgajās daļās.
- ▶ Pirms darba rūpīgi pārbaudiet apgriežamo dzīvzogu un atbrīvojiet to no stieplēm un citiem traucējošiem priekšmetiem.
- ▶ Ik reizi pirms instrumenta lietošanas pārbaudiet, vai tā asmeņi, asmeņu stiprinājuma skrūves un citas griezējmezgla daļas nav nolietojušas vai bojātas. Nekad nestrādājiet ar instrumentu, ja tā griezējmezgls ir bojāts vai stipri nolietojies.
- ▶ Pirms darba ar dzīvzoga šķērēm pārlicinieties, ka vajadzības gadījumā spēsit tās nekavējoties apturēt.
- ▶ Veiciet dzīvzoga apgriešanu tikai diennakts gaišajā laikā vai labā mākslīgajā apgaismojumā.
- ▶ Nekādā gadījumā nelietojiet dzīvzoga šķēres, ja uz tām nav nostiprinātas nepieciešamās aizsargierīces vai arī nostiprinātas aizsargierīces ir bojātas.
- ▶ Nodrošiniet, lai dzīvzoga šķēru lietošanas laikā uz tām būtu nostiprināti visi kopā ar instrumentu piegādātie rokturi un aizsargierīces. Nekādā gadījumā nemēģiniet lietot nepilnīgi samontētas vai bez ražotājfirmas atļaujas modificētas dzīvzoga šķēres.
- ▶ Nekad neturiet dzīvzoga šķēres aiz uz tām nostiprinātajām aizsargierīcēm.
- ▶ Darbinot dzīvzoga šķēres, vienmēr ieturiet stingru stāju un saglabājiet līdzsvaru, īpaši tad, ja darbs notiek, stāvot uz kāpnēm.
- ▶ Darba laikā paturiet uzmanības lokā situāciju darba vietas tuvumā un visus faktorus, kas varētu radīt bīstamu situāciju, jo dzīvzoga apgriešanas laikā instrumenta darbība var nebūt dzirdama.
- ▶ Pārbaudiet, vai ir stingri pieskrūvēti visi dzīvzoga šķēru uzgriežņi un skrūves un vai instruments atrodas apmierinošā tehniskā stāvoklī.
- ▶ Uzglabājiet dzīvzoga šķēres sausā, augstu izvietotā vai noslēgtā vietā, kur tām nevar piekļūt bērni.
- ▶ Drošības apsvērumu dēļ nomainiet nolietotās vai bojātās daļas.
- ▶ Nemēģiniet remontēt dārza instrumentu saviem spēkiem, ja jums trūkst tam nepieciešamās kvalifikācijas.
- ▶ Nodrošiniet, lai nomaīnai tiktu izmantotas vienīgi oriģinālās rezerves daļas, kas ražotas firmā Bosch.

## Pareiza apiešanās ar akumulatoru

- ▶ **Pirms akumulatora ievietošanas pārlicinieties, ka dārza instruments ir izslēgts.** Mēģinājums ievietot akumulatoru ieslēgtā dārza instrumentā var beigties ar nelaimes gadījumu.
  - ▶ **Lietojiet tikai šim dārza instrumentam paredzētos akumulatorus, kas izgatavoti firmā Bosch.** Citu akumulatoru lietošana var būt par cēloni savainojumiem vai izraisīt aizdegšanos.
  - ▶ **Neatveriet akumulatoru.** Tas var radīt isslēgumu.
-  **Sargājiet akumulatoru no karstuma, piemēram, no ilgstošas atrašanās saules staros vai uguns tuvumā, kā arī no ūdens un mitruma.** Tas var izraisīt sprādzienu.
- 
- ▶ **Bojājuma vai nepareizas lietošanas rezultātā akumulators var izdalīt kaitīgus izgarojumus. Šādā gadījumā izvēdiniet telpu un, ja jūtaties slikti, griezties pie ārsta.** Izgarojumi var izraisīt elpošanas ceļu kairinājumu.
  - ▶ **Lietojiet akumulatoru vienīgi kopā ar Bosch izstrādājumu, kuram tas ir paredzēts.** Tikai tā akumulatoru iespējams pasargāt no kaitīgās pārslodzes.
  - ▶ **Asi priekšmeti, piemēram, nagla vai skrūvgriezis, kā arī ārēja spēka iedarbība var sabojāt akumulatoru.** Tas var radīt iekšēju isslēgumu, kā rezultātā akumulators var aizdegties, dūmot, eksplodēt vai pārkarst.
  - ▶ **Nepieļaujiet isslēguma veidošanos izsukt starp akumulatora kontaktiem.** Tas var izsukt sprādzienu.
  - ▶ Sargājiet akumulatoru no mitruma un ūdens.
  - ▶ Uzglabājiet akumulatoru tikai pie temperatūras no –20 °C līdz 50 °C. Vasarā neatstājiet akumulatoru vietās ar paaugstinātu temperatūru, piemēram, automašīnas salonā.
  - ▶ Laiku pa laikam iztīriet akumulatora ventilācijas atvērumus ar mikstu, tīru un sausu otu.

**Drošības noteikumi uzlādes ierīcēm**

**Uzmanīgi izlasiet visus drošības noteikumus.** Šeit sniegto drošības noteikumu un norādījumu neievērošana

var izraisīt aizdegšanos un būt par cēloni elektriskajam triecienam vai nopietnam savainojumam.

**Pēc izlasīšanas saglabājiet šo lietošanas pamācību turpmākai izmantošanai.**

Lietojiet uzlādes ierīci tikai tad, ja esat pilnībā iepazinies ar visām tās funkcijām un spējat tās pielietot bez ierobežojumiem vai arī esat pienācīgi apmācīts darbam ar to.

► **Šī uzlādes ierīce nav paredzēta, lai to lietotu bērni un personas ar ierobežotām fiziskajām, sensorajām vai garīgajām spējām vai ar nepietiekošu pieredzi un zināšanām. Šo uzlādes ierīci var lietot bērni no 8 gadu vecuma un personas ar ierobežotām fiziskajām, sensorajām vai garīgajām spējām, kā arī personas ar nepietiekošu pieredzi un zināšanām pie nosacījuma, ka darbs notiek par viņu drošību atbildīgas personas uzraudzībā vai arī šī persona sniedz norādījumus par drošu apiešanos ar uzlādes ierīci un informē par briesmām, kas saistītas ar tās lietošanu.** Pretējā gadījumā pastāv savainošanās briesmas elektroinstrumenta nepareizas lietošanas dēļ.

► **Bērni drīkst lietot, tīrīt un apkalpot uzlādes ierīci tikai pieaugušo uzraudzībā.** Tas ļaus nodrošināt, lai bērni nerotaļātos ar uzlādes ierīci.

► **Uzlādējiet tikai Bosch litija-jonu akumulatorus, sākot ar ietilpību 1,3 Ah (sākot ar 10 akumulatora elementiem). Akumulatora spriegumam jāatbilst uzlādes ierīces nodrošinātajam akumulatora uzlādes spriegumam. Neveiciet atkārtoti neuzlādējamu bateriju uzlādi.** Pretējā gadījumā var notikt aizdegšanās vai sprādziens.



**Sargājiet uzlādes ierīci no lietus vai mitruma.** Uzlādes ierīcē iekļūstot mitrumam, pieaug risks saņemt elektrisko triecienu.

- **Uzlādējiet tikai firmas Bosch litija-jonu akumulatorus.** Akumulatora spriegumam jāatbilst uzlādes ierīces nodrošinātajam akumulatora uzlādes spriegumam. Pretējā gadījumā var notikt aizdegšanās vai sprādziens.
- **Uzturiet uzlādes ierīci tīru.** Ja uzlādes ierīce ir netīra, pieaug risks saņemt elektrisko triecienu.
- **Ik reizi pirms lietošanas pārbaudiet uzlādes ierīci, tās elektrokabeli un kontaktdakšu. Nelietojiet uzlādes ierīci, ja tā ir bojāta. Neatveriet uzlādes ierīci saviem spēkiem, bet nodrošiniet, lai tās remontu veiktu kvalificēts speciālists, nomainīti izmantojot oriģinālās rezerves daļas.** Ja ir bojāta uzlādes ierīce, tās elektrokabelis un kontaktdakša, pieaug risks saņemt elektrisko triecienu.
- **Uzlādes ierīcei darbojoties, nenovietojiet to uz ugunsnedroša paliktna (piemēram, uz papīra, tekstilmateriāliem u. t. t.); nedarbiniet uzlādes ierīci ugunsnedrošos apstākļos.** Uzlādes ierīces darbības laikā no tās izdalās siltums, palielinot aizdegšanās iespēju.
- **Nenosedziet uzlādes ierīces ventilācijas atveres.** Pretējā gadījumā uzlādes ierīce var pārkarst un pārstāt pareizi funkcionēt.

**Apkalpošana**

- **Izņemiet no dārza instrumenta akumulatoru pirms tā regulēšanas vai tīrīšanas, kā arī tad, ja dārza instruments uz ilgāku laiku tiek atstāts bez uzraudzības.** Rikojoties ar asajiem asmeņiem vai strādājot to tuvumā, vienmēr uzvelciet dārznieka aizsargcimdus.
- **Lai dārza instruments darbotos droši un efektīvi, uzturiet to tīru.**
- **Lai panāktu augstu darba drošību, pārbaudiet dārza instrumentu un nomainiet tā izdilušās vai bojātās daļas.**
- **Pārbaudiet, vai ir stingri pieskrūvēti visi dārza instrumenta uzgriežņi un skrūves un vai tas atrodas apmierinošā tehniskā stāvoklī.**
- **Nodrošiniet, lai nomainīti tiktu izmantotas vienīgi oriģinālās rezerves daļas, kas ražotas firmā Bosch.**



- ▶ Pirms dārza instrumenta novietošanas uzglabāšanai apsmidziniet tā asmeņu vadotni ar aizsargājošo smērēlļu.
- ▶ **Pirms instrumenta lietošanas vienmēr apsmidziniet tā asmeņu vadotni ar smērēlļu.**

## Simboli

Tālāk aplūkoto simbolu nozīmi ir svarīgi zināt, lai varētu lasīt un pareizi izprast šo lietošanas pamācību. Iegūstiet šos simbolus un to nozīmi. Simbolu pareiza interpretācija ļaus vieglāk un drošāk lietot dārza instrumentu.

Simbols	Nozīme
	Nēsājiet aizsargcimdus
	Nēsājiet aizsargbrilles
	Kustības virziens

Simbols	Nozīme
	Reakcijas virziens
	Svars
	Ieslēgšana
	Izslēgšana
CLICK!	Sadzirdams troksnis
	Aizliegta darbība
	Piederumi/rezerves daļas

## Pielietojums

Dārza instruments ir paredzēts dzīvzogu un krūmu apgriešanai piemājas dārzā.

## Tehniskie parametri

Akumulatora dzīvzoga šķēres		Advanced HedgeCut 36	AHS 54-20 LI
Izstrādājuma numurs		3 600 H4A 100	3 600 H4A 100
Asmeņu kustību biežums brīvgaitā	min. <sup>-1</sup>	2000	2000
Asmeņu vadotnes garums	mm	540	540
Zobu atvērums	mm	20	20
Svars atbilstoši EPTA-Procedure 01:2014	kg	3,5/3,6*	3,5/3,6*
Sērijas numurs		skatīt marķējuma plāksnīti uz dārza instrumenta	
<b>Akumulators</b>		<b>litija-jonu</b>	<b>litija-jonu</b>
Izstrādājuma numurs			
- 1,3 Ah		2 607 336 631	2 607 336 631
- 2,0 Ah		1 607 A35 02V	1 607 A35 02V
Nominālais spriegums	V=	36	36
Akumulatora ietilpība			
- 2 607 336 631	Ah	1,3	1,3
- 1 607 A35 02V	Ah	2,0	2,0
Akumulatora elementu skaits		10	10
* atkarībā no izmantojamā akumulatora			

266   Latviešu			
Akumulatora dzīvzoģa ņķeres		Advanced HedgeCut 36	AHS 54-20 LI
<b>Uzlādes ierice</b>		<b>AL 3620 CV Professional</b>	<b>AL 3620 CV Professional</b>
Izstrādājuma numurs	EU UK AU	2 607 225 657 2 607 225 659 2 607 225 661	2 607 225 657 2 607 225 659 2 607 225 661
Uzlādes strāva	A	2,0	2,0
Uzlādes laiks (tukšam akumulatoram)			
- 1,3 Ah	min.	55	55
- 2,0 Ah	min.	69	69
Pieļaujamais uzlādes temperatūras diapazons	°C	0 – 45	0 – 45
Svars atbilstoši EPTA-Procedure 01:2014	kg	0,56	0,56
Elektroaizsardzības klase		□/II	□/II
<b>Uzlādes ierice</b>		<b>AL 3640 CV Professional</b>	<b>AL 3640 CV Professional</b>
Izstrādājuma numurs	EU UK AU	2 607 225 099 2 607 225 101 2 607 225 103	2 607 225 099 2 607 225 101 2 607 225 103
Uzlādes strāva	A	4,0	4,0
Uzlādes laiks (tukšam akumulatoram)		(80 %) 100 %	(80 %) 100 %
- 1,3 Ah	min.	(15) 45	(15) 45
- 2,0 Ah	min.	(25) 45	(25) 45
Pieļaujamais uzlādes temperatūras diapazons	°C	0 – 45	0 – 45
Svars atbilstoši EPTA-Procedure 01:2014	kg	1,0	1,0
Elektroaizsardzības klase		□/II	□/II

\* atkarībā no izmantojamā akumulatora

► **Nelietojiet kopā ar ņo elektroinstrumentu akumulatoru ar ietilpību 4,0 Ah.**

## Informācija par troksni un vibrāciju

Troksņa parametru vērtības ir noteiktas atbilstoši EN 60745-2-15.

Instrumenta radītā pēc raksturliķnes A izsvērtā troksņa parametru tipiskās vērtības ir ņādas: troksņa spiediena līmenis ir 67 dB (A); troksņa jaudas līmenis ir 87 dB (A). Izkliede K = 3 dB.

### Nēsājiet ausu aizsargus!

Kopējā vibrācijas paātrinājuma vērtība  $a_h$  (vektoru summa trijos virzienos) un izkliede K ir noteikta atbilstoši standartam EN 60745-2-15:  $a_h = 2,5 \text{ m/s}^2$ ,  $K = 1,5 \text{ m/s}^2$ .

ņajā pamācībā norādītais vibrācijas līmenis ir izmērīts atbilstoši standartam EN 60745 noteiktajai procedūrai un var tikt lietots elektroinstrumentu savstarpējai salīdzināšanai. To var izmantot arī vibrācijas radītās papildu slodzes iepriekšējai novērtēšanai.

ņeit norādītais vibrācijas līmenis ir attiecināms uz elektroinstrumenta galvenajiem pielietojuma veidiem. Ja elektroinstrumentu tomēr tiek izmantots citiem pielietojuma veidiem, kopā ar citādiem piederumiem vai kopā ar atšķirīgiem darbinstrumentiem, kā arī tad, ja tas nav pietiekošā apjomā apkalpots, instrumenta radītais vibrācijas līmenis var atšķirties no ņeit norādītās vērtības. Tas var būtiski palielināt vibrācijas radīto papildu slodzi zināmam darba laika posmam. Lai precīzi izvērtētu vibrācijas radīto papildu slodzi zināmam darba laika posmam, jāņem vērā arī laiks, kad elektroinstrumentu ir izslēgts vai arī darbojas, taču faktiski netiek izmantots paredzētā darba veikšanai. Tas var būtiski samazināt vibrācijas radīto papildu slodzi zināmam darba laika posmam.

Veiciet papildu pasākumus, lai pasargātu strādājošo personu no vibrācijas kaitīgās iedarbības, piemēram, savlaicīgi veiciet elektroinstrumenta un darbinstrumentu apkalpošanu, novērsiet roku atdzišanu un pareizi plānojiet darbu.

## Montāža un lietošana

Darbība un tās mērķis	Attēls	Lappuse
Piegādes komplekts	1	280
Akumulatora uzlādes ierīce	2	280
Akumulatora ievietošana	2	280
Akumulatora uzlādes indikatori	3	280
Ieslēgšana	4	281
Izslēgšana	4	281
Norādījumi darbam	5	281
Akumulatora izņemšana	6	282
Apkope un tīrīšana	6	282
Uzglabāšana un transports	7	282
Piederumu izvēle	8	282

## Uzsākot lietošanu

### Jūsu drošībai

- ▶ **Uzmanību!** Pirms regulēšanas vai tīrīšanas izslēdziet dārza instrumentu un izņemiet no tā akumulatoru.
- ▶ Pēc dzīvzoga šķēru izslēgšanas to asmeņi vēl dažas sekundes daļas turpina kustēties.
- ▶ Nepieskarieties kustīgajiem asmeņiem.

### Akumulatora uzlādes ierīce

- ▶ **Nelietojiet citu uzlādes ierīci.** Kopā ar dārza instrumentu piegādātā uzlādes ierīce ir piemērota tajā iebūvētā litija-jonu akumulatora uzlādei.
- ▶ **Pievadiet uzlādes ierīcei pareizu barojošo spriegumu!** Spriegumam barojošajā elektrotīklā jāatbilst uzlādes ierīces marķējuma plāksnītē norādītajai sprieguma vērtībai. Uzlādes ierīces, kas paredzētas 230 V spriegumam, var darboties arī no 220 V elektrotīkla.

Akumulators ir apgādāts ar NTC temperatūras kontroles ierīci, kas ļauj veikt uzlādi vienīgi tad, ja tā temperatūra atrodas robežās no 0 °C līdz 45 °C. Tas ļauj panākt lielu akumulatora kalpošanas laiku.

**Piezīme.** Akumulators tiek piegādāts daļēji uzlādētā stāvoklī. Lai izstrādājums spētu darboties ar pilnu jaudu, pirms pirmās lietošanas pilnīgi uzlādējiet akumulatoru, pievienojot to uzlādes ierīcei.

Litija-jonu akumulatoru var uzlādēt jebkurā laikā, nebaudoties samazināt tā kalpošanas laiku. Akumulatoram nekaitē arī pārtraukums uzlādes procesā.

Litija – jonu akumulators ir apgādāts ar elementu elektroniskās aizsardzības (ECP) funkciju, kas to aizsargā pret dziļo izlādi. Ja akumulators ir izlādējies, īpaša aizsardzības sistēma izslēdz dārza instrumentu, kas līdz ar to pārtrauc darboties.

**⚠ UZMANĪBU** Pēc dārza instrumenta automātiskās izslēgšanās **nemēģiniet to no jauna ieslēgt, nospiežot ieslēdzēju.** Šāda rīcība var sabojāt akumulatoru.

## Uzlāde

Akumulatora uzlāde sākas nekavējoties pēc tam, kad uzlādes ierīces kontaktdakša ir pievienota elektrotīkla kontaktligzdai un akumulators ir ievietots uzlādes šahtā.

Īpašs procesors nodrošina adaptīvu uzlādi, kuras gaitā tiek automātiski noteikti akumulatora parametri un izvēlēta optimāla uzlādes strāva, atkarībā no akumulatora temperatūras un sprieguma.

Tā tiek nodrošināta akumulatora uzlāde saudzējošā režīmā un, atstājot to pievienotu uzlādes ierīcei, akumulators tiek pastāvīgi uzturēts pilnīgi uzlādētā stāvoklī.

### Paātrinātā uzlāde

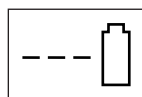

Paātrinātās uzlādes laikā **mirgo zaļais mirdzdiodes indikators.**

Indikācijas elementi uz akumulatora.

Akumulatora uzlādes laikā trīs zaļās mirdzdiodes secīgi uz īsu brīdi iedegas un tad izdziest. Ja akumulators ir pilnīgi uzlādēts, visas trīs zaļās mirdzdiodes deg pastāvīgi. Aptuveni 5 minūtes pēc akumulatora pilnīgas uzlādes trīs zaļās mirdzdiodes izdziest.

**Piezīme.** Paātrinātā uzlāde ir iespējama vienīgi tad, ja akumulatora temperatūra atrodas pieļaujamajās uzlādes temperatūras robežās, kas norādītas sadaļā „Tehniskie parametri”.

### Akumulators ir uzlādēts



Ja **pastāvīgi deg zaļais mirdzdiodes indikators**, tas liecina, ka akumulators ir pilnīgi uzlādēts.

Bez tam aptuveni 2 sekundes ilgi skan tonālais signāls, liecinot, ka ir sasniegta akumulatora maksimālā uzlādes pakāpe.

Tūlīt pēc uzlādes beigām akumulatoru var izņemt no uzlādes ierīces un sākt tā lietošanu.

Ja laikā, kad akumulators nav pievienots uzlādes ierīcei, **pastāvīgi deg zaļais mirdzdiodes indikators**, tas liecina, ka uzlādes ierīce ir pievienota elektrotīklam un gatava lietošanai.

### Akumulatora temperatūra ir zemāka par 0 °C vai augstāka par 45 °C

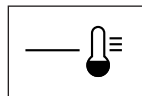

Ja **pastāvīgi deg sarkanais mirdzdiodes indikators**, tas liecina, ka akumulatora temperatūra ir ārpus pieļaujamā paātrinātās uzlādes

temperatūras diapazona, kas ir 0 °C – 45 °C. Akumulatora temperatūrai nonākot pieļaujamo vērtību robežās, uzlādes ierīce automātiski pāriet paātrinātās uzlādes režīmā.

Ja akumulatora temperatūra atrodas ārpus pieļaujamo uzlādes temperatūras vērtību robežām, pēc akumulatora ievietošanas uzlādes ierīcē iedegas tā sarkanā mirdzdiode.

### Uzlāde nenotiek

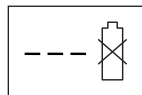

Ja akumulatora uzlādes gaitā rodas kāda cita kļūme, **mirgo sarkanais mirdzdiodes indikators.**

**268 | Latviešu**

Šādā gadījumā uzlādes process nevar sākties, un akumulatora uzlāde nenotiek (skatīt sadaļu „Kļūmju uzmeklēšana”).

**Ieteikumi akumulatora uzlādei**

Ilgstošas uzlādes laikā, piemēram, bez pārtraukuma veicot vairākus uzlādes ciklus, uzlādes ierīce var sakarst. Tas ir normāli un neliecina par tehnisku kļūmi uzlādes ierīcē.

Ja manāmi samazinās izstrādājuma darbības laiks starp akumulatora uzlādēm, tas rāda, ka akumulators ir nolietojies un to nepieciešams nomainīt.

Ievērojiet norādījumus par atbrīvošanos no nolietotajiem izstrādājumiem.

**Akumulatora dzesēšana (Active Air Cooling)**

Uzlādes ierīcē iebūvētā gaisa apūtes ierīce kontrolē tajā ievietotā akumulatora temperatūru. Ja akumulatora temperatūra pārsniedz 30 °C, sāk darboties ventilators un atdzesē akumulatoru līdz optimālajai uzlādes temperatūrai. Ventilatora darbības laikā ir dzirdams troksnis, ko rada dzesējošā gaisa plūsma.

Ja ventilators nedarbojas, akumulatora temperatūra atrodas pieļaujamā uzlādes temperatūras diapazona robežās vai arī ventilatorā ir bojājums. Šādā gadījumā pieaug akumulatora uzlādes laiks.

**Norādījumi darbam****Zāģēšanas funkcija**

Lai gan zobu atvērums ļauj apgriezt zarus ar diametru līdz Ø 20 mm, asmeņu vadotnes gala konstrukcija dod iespēju apgriezt zarus ar diametru līdz Ø 25 mm.

**Pretiestrēģšanas mehānisms**

Ja starp tā asmeņiem iestrēgst siksts materiāls ar augstu stiprību, pieaug dzinēja noslodze. Elektronisks mikrokontrolers atpazīst šo pārslodzes situāciju un vairākkārt maina dzinēja griešanās virzienu, lai atbrīvotu asmeņus no iestrēgušā materiāla un šo materiālu pārgrieztu. Šī atkārtotā pārslēģšanās ilgst līdz 3 s un ir labi saklausāma. Pēc iestrēgušā materiāla pārgriešanas dārza instruments turpina darbu normālā režīmā, taču, ja iestrēgušo materiālu neizdodas pārgriezt un pārslodze ietilpst, dārza instruments automātiski pārtrauc darboties un atstāj asmeņus atvērtā stāvoklī (piemēram, ja starp asmeņiem ir iestrēgusi metāla stieple no dārza žoga).

**Akumulatora ievietošana un izņemšana**

Akumulatora iestiprināšana notiek ar divu pakāpju fiksatora palīdzību, šādi novēršot tā izkrišanu, ja nejauši tiek nospiests izņemšanas taustiņš. Pēc akumulatora ievietošanas dārza instrumentā tas tiek noturēts vietā ar atsperes palīdzību.

**Piezīme.** Dārza instruments funkcionē tikai tad, ja ir nostrādājušas abas fiksatora pakāpes.

**Akumulatora uzlādes pakāpes indikators**

Akumulators ir apgādāts ar uzlādes pakāpes indikatoru, kas ļauj kontrolēt tā uzlādes pakāpi. Uzlādes pakāpes indikatoru veido 3 zaļas mirdzdiodes.

Nospiediet uzlādes pakāpes indikatora taustiņu, lai aktivizētu uzlādes pakāpes indikatoru. Pēc aptuveni 5 sekundēm uzlādes pakāpes indikators automātiski izdziest.

Akumulatora uzlādes pakāpi var pārbaudīt arī tad, ja tas ir atvienots.

Mirdzdižu indikatori	Akumulatora uzlādes pakāpe
Pastāvīgi deg 3 zaļas mirdzdiodes	≥ 2/3
Pastāvīgi deg 2 zaļas mirdzdiodes	≥ 1/3
Pastāvīgi deg 1 zaļa mirdzdiode	≤ 1/3
Mirgo 1 zaļa mirdzdiode	Rezerve

Ja pēc taustiņa nospiešanas neiedegas neviena mirdzdiode, tas nozīmē, ka akumulators ir bojāts un to nepieciešams nomainīt.

Vadoties no drošības apsvērumiem, akumulatora uzlādes pakāpi var nolasīt tikai laikā, kad dārza instruments nedarbojas.

Akumulatora uzlādes laikā trīs zaļas mirdzdiodes secīgi uz īsu brīdi iedegas un tad izdziest. Ja akumulators ir pilnīgi uzlādēts, visas trīs zaļas mirdzdiodes deg pastāvīgi. Aptuveni 5 minūtes pēc akumulatora pilnīgas uzlādes trīs zaļas mirdzdiodes izdziest.

**Temperatūras kontroles indikators**

Temperatūras kontroles indikatora sarkanā mirdzdiode signalizē, ka akumulatora vai dārza instrumenta elektroniskā mezgla (ja akumulators ir ievietots instrumentā) temperatūra ir ārpus optimālo vērtību robežām. Šādā gadījumā dārza instruments nedarbojas vai darbojas ar nepilnu jaudu.

**Akumulatora temperatūras kontrole**

Sarkanā mirdzdiode mirgo, nospiežot taustiņu vai ieslēdzēju (ja ir ievietots akumulators): tas nozīmē, ka akumulatora temperatūra ir ārpus pieļaujamo darba temperatūras vērtību diapazona.

Ja akumulatora temperatūra pieaug virs 70 °C, tas izslēdzas līdz brīdim, kad temperatūra pazeminās, atgriežoties pieļaujamā darba temperatūras diapazona robežās.

**Akumulatora apkope**

Lai nodrošinātu optimālu akumulatora izmantošanu, ievērojiet šādus ieteikumus un veiciet šādas darbības.

- Sargājiet akumulatoru no mitruma un ūdens.
- Uzglabājiet akumulatoru tikai pie temperatūras no – 20 °C līdz 50 °C. Vasarā neatstājiet akumulatoru vietās ar paaugstinātu temperatūru, piemēram, automašīnas salonā.
- Neatstājiet akumulatoru dārza instrumentā, ja tas ir pakļauts tiešai saules staru iedarbībai.
- Optimālā temperatūra akumulatora uzglabāšanai ir 5 °C.
- Laiku pa laiku iztīriet akumulatora ventilācijas atvērumus ar mikstu, tīru un sausu otu.

Ja manāmi samazinās izstrādājuma darbības laiks starp akumulatora uzlādēm, tas rāda, ka akumulators ir nolietojies un to nepieciešams nomainīt.

## Kļūmju uzmeklēšana



Pazīme	Iespējamais cēlonis	Novēršana
Dzīvzoga šķēres nedarbojas	Uzlādējiet akumulatoru	Uzlādējiet akumulatoru, kā norādīts sadaļā „Ieteikumi akumulatora uzlādei“
	Akumulators nav pareizi ievietots	Nodrošiniet, ka akumulatora ievietošanas laikā nostrādātu abas tā fiksatora pakāpes
Dzīvzoga šķēres darbojas ar pārtraukumiem	Ir bojāti dārza instrumenta iekšējie savienojumi	Griezieties remonta darbnīcā
	Ir bojāts ieslēdzējs	Griezieties remonta darbnīcā
	Dzinējs nepārtraukti maina griešanās virzienu un pēc aptuveni 3 sekundēm apstājas	Skatīt sadaļu „Norādījumi darbam“ (Pretiestrēgšanas mehānisms)
Dzinējs darbojas, bet griezējelementi nekustas	Kļūme mehānismā	Griezieties remonta darbnīcā
Asmeņi karst	Asmeņi ir kļuvuši neasi	Pieslīpējiet asmeņu vadotni
	Asmeņos ir izveidojušies robi	Pārbaudiet asmeņu vadotnes stāvokli
	Pārāk liela berze nepietiekošas eļļošanas dēļ	Apsmidziniet asmeņu vadotni ar smērēlļu
Asmeņi nekustas	Uzlādējiet akumulatoru	Uzlādējiet akumulatoru, kā norādīts sadaļā „Ieteikumi akumulatora uzlādei“
	Dārza instruments ir bojāts	Griezieties remonta darbnīcā
Dārza instruments stipri vibrē un/vai trokšņo	Dārza instruments ir bojāts	Griezieties remonta darbnīcā
Apgriešanas tālums ar vienu akumulatoru ir pārāk mazs	Pārāk liela berze nepietiekošas eļļošanas dēļ	Apsmidziniet asmeņu vadotni ar smērēlļu
	Asmeņus nepieciešams notīrīt	Notīriet asmeņus
	Nepareizi darba paņēmieni	Skatīt sadaļu „Norādījumi darbam“ (attēls 5)
	Akumulators nav pilnīgi uzlādēts	Uzlādējiet akumulatoru, kā norādīts sadaļā „Ieteikumi akumulatora uzlādei“
Asmeņi kustas pārāk lēni vai arī nedarbojas pretiestrēgšanas mehānisms	Uzlādējiet akumulatoru	Uzlādējiet akumulatoru, kā norādīts sadaļā „Ieteikumi akumulatora uzlādei“
	Akumulators ir ticis uzglabāts pie temperatūras, kas ir ārpus pieļaujamo vērtību diapazona	Nogaidiet, līdz akumulators uzsilst līdz istabas temperatūrai (līdz tā temperatūra sasniedz pieļaujamo vērtību diapazonu, kas ir no 0 līdz 45 °C)

## 270 | Latviešu

Pazīme	Iespējamais cēlonis	Novēršana
Mirdzdiodes indikatori uz uzlādes ierīces deg pastāvīgi. Akumulatora uzlāde nenotiek	Akumulators nav pievienots vai ir nepareizi pievienots uzlādes ierīcei Akumulatora kontakti ir netīri	Pareizi pievienojiet akumulatoru uzlādes ierīcei Notīriet akumulatora kontaktus, piemēram, vairākkārt pievienojot akumulatoru uzlādes ierīcei un atvienojot no tās, vai arī nomainiet akumulatoru
Mirdzdiodes indikatori uz uzlādes ierīces nedeg.	Uzlādes ierīces kontaktdakša nav pievienota vai ir slikti pievienota elektrotīkla kontaktligzdai Ir bojāta elektrotīkla kontaktligzda, savienošais kabelis vai uzlādes ierīce	Pievienojiet elektrobarošanas bloku elektrotīklam vai stingrāk iebidiet tā kontaktdakšu elektrotīkla kontaktligzdā Pārbaudiet spriegumu elektrotīkla kontaktligzdā vai nogādājiet uzlādes ierīci pārbaudei Bosch pilnvarotā elektroinstrumentu remonta darbnīcā
	Akumulators ir bojāts	Nomainiet akumulatoru

## Klientu konsultāciju dienests un konsultācijas par lietošanu

### www.bosch-garden.com

Pieprasot konsultācijas un pasūtīt rezerves daļas, lūdzam noteikti paziņot desmitzīmju pasūtījuma numuru, kas norādīts uz dārza instrumenta marķējuma plāksnītes.

### Latvijas Republika

Robert Bosch SIA  
Bosch elektroinstrumentu servisa centrs  
Mūkusalas ielā 97  
LV-1004 Rīga  
Tālr.: 67146262  
Telefakss: 67146263  
E-pasts: service-pt@lv.bosch.com

## Transportēšana

Uz izstrādājumam pievienotajiem litija-jonu akumulatoriem attiecas noteikumi par bīstamo kravu pārvadāšanu. Lietotājs var transportēt akumulatorus ielu transporta plūsmā bez papildu nosacījumiem.

Pārsūtīt tos ar trešo personu starpniecību (piemēram, ar gaisa transporta vai citu transporta aģentūru starpniecību), jāievēro īpaši sūtījuma iesaiņošanas un marķēšanas noteikumi. Tāpēc sūtījumu sagatavošanas laikā jāpieaicina kravu pārvadāšanas speciālists.

Pārsūtiet akumulatoru tikai tad, ja tā korpuss nav bojāts. Aizlimējiet vaļējos akumulatora kontaktus un iesaiņojiet akumulatoru tā, lai tas iesaiņojumā nepārvietotos. Lūdzam ievērot arī ar akumulatoru pārsūtīšanu saistītos nacionālos noteikumus, ja tādi pastāv.

## Atbrīvošanās no nolietotajiem izstrādājumiem

Nolietotie elektroinstrumenti, to piederumi un iesaiņojuma materiāli jānogādā atreizējai pārstrādei apkārtējai videi nekaitīgā veidā.

Neizmetiet dārza instrumentus, uzlādes ierīces un akumulatorus vai baterijas sadzīves atkritumu tvērtņē!

### Tikai ES valstīm



Atbilstoši Eiropas Savienības direktīvai 2012/19/ES, lietošanai nederīgās elektriskās un elektroniskās ierīces, kā arī, atbilstoši direktīvai 2006/66/EK, bojātie vai nolietotie akumulatori un baterijas jāsavāc atsevišķi un jānogādā atreizējai pārstrādei apkārtējai videi nekaitīgā veidā.

### Akumulatori un baterijas



### Litija-jonu akumulatori

Lūdzam ievērot norādījumus, kas sniegti sadaļā „Transportēšana“.

Tiesības uz izmaiņām tiek saglabātas.

## Lietuviškai

### Saugos nuorodos

#### Pavaizduotų simbolių paaiškinimas



Atidžiai perskaitykite šią naudojimo instrukciją.



Nenaudokite sodo priežiūros įrankio, kai lyja, ir nepalikite jo lyjant lauke.



Prieš pradėdami sodo priežiūros įrankio reguliavimo ar valymo darbus arba jeigu sodo priežiūros įrankį ilgą laiką paliksite be priežiūros, iš jo išimkite akumuliatorių.

#### Bendrosios darbo su elektriniais įrankiais saugos nuorodos

##### **⚠ ĮSPĖJIMAS** Perskaitykite visas šias saugos nuorodas ir reikalavimus. Jei

nepaisysite žemiau pateiktų saugos nuorodų ir reikalavimų, gali trenkti elektros smūgis, kilti gaisras ir galite sunkiai susižaloti arba sužaloti kitus asmenis.

##### **Išsaugokite šias saugos nuorodas ir reikalavimus, kad ir ateityje galėtumėte jais pasinaudoti.**

Toliau pateiktame tekste vartojama sąvoka „Elektrinis įrankis“ apibūdina įrankius, maitinamus iš elektros tinklo (su maitinimo laidu), ir akumuliatorinius įrankius (be maitinimo laido).

#### Darbo vietos saugumas

- ▶ **Darbo vieta turi būti švari ir gerai apšviesta.** Netvarkinga arba blogai apšviesta darbo vieta gali tapti nelaimingų atsitikimų priežastimi.
- ▶ **Nedirbkite su elektriniu įrankiu aplinkoje, kurioje yra degių skysčių, dujų ar dulkių.** Elektriniai įrankiai gali kibirkščiuoti, o nuo kibirkščių dulkės arba susikaupę garai gali užsidegti.
- ▶ **Dirbdami su elektriniu įrankiu neleiskite šalia būti žiūrovams, vaikams ir lankytojams.** Nukreipę dėmesį į kitus asmenis galite nebesuvaldyti prietaiso.

#### Elektrosauga

- ▶ **Elektrinio įrankio maitinimo laido kištukas turi atitikti tinklo kištukinio lizdo tipą. Kištuko jokių būdu negalima modifikuoti. Nenaudokite kištuko adapterių su įžemintais elektriniais įrankiais.** Originalūs kištukai, tiksliai tinkantys elektros tinklo kištukiniam lizdui, sumažina elektros smūgio pavojų.
- ▶ **Saugokitės, kad neprisiliestumėte prie įžemintų paviršių, pvz., vamzdžių, šildytuvų, viryklių ar šaldytuvų.** Kai jūsų kūnas yra įžemintas, padidėja elektros smūgio rizika.

- ▶ **Saugokite elektrinį įrankį nuo lietaus ir drėgmės.** Jei į elektrinį įrankį patenka vandens, padidėja elektros smūgio rizika.
- ▶ **Nenaudokite maitinimo laido ne pagal paskirtį, t. y. neneškite elektrinio įrankio paėmę už laido, nekabinkite ant laido, netraukite už jo, jei norite iš kištukinio lizdo ištraukti kištuką. Laidą patieskite taip, kad jo neveiktų karštis, jis neišsiteptų alyva ir jo nepažeistų aštrios detalės ar judančios prietaiso dalys.** Pažeisti arba susipynę laidai gali tapti elektros smūgio priežastimi.
- ▶ **Jei su elektriniu įrankiu dirbate lauke, naudokite tik tokius ilginamuosius laidus, kurie tinka ir lauko darbams.** Naudojant lauko darbams pritaikytus ilginamuosius laidus, sumažėja elektros smūgio pavojus.
- ▶ **Jei su elektriniu įrankiu neišvengiamai reikia dirbti drėgnoje aplinkoje, naudokite nuotėkio srovės saugiklį.** Dirbant su nuotėkio srovės saugikliu sumažėja elektros smūgio pavojus.

#### Žmonių sauga

- ▶ **Būkite atidūs, sutelkite dėmesį į tai, ką jūs darote ir, dirbdami su elektriniu įrankiu, vadovaukitės sveiku protu. Nedirbkite su elektriniu įrankiu, jei esate pavargę arba vartojote narkotikų, alkoholio ar medikamentų.** Akimirksnio neatidumas dirbant su elektriniu įrankiu gali tapti sunkių sužalojimų priežastimi.
- ▶ **Visada dirbkite su asmens apsaugos priemonėmis ir apsauginiais akiniais.** Naudojant asmens apsaugos priemones, pvz., respiratorių ar apsauginę kaukę, neslystančius batus, apsauginį šalną, klausos apsaugos priemones ir kt., rekomenduojamas atitinkamai pagal naudojamą elektrinį įrankį, sumažėja rizika susižeisti.
- ▶ **Saugokitės, kad elektrinio įrankio neįjungtumėte atsitiktinai. Prieš prijungdami elektrinį įrankį prie elektros tinklo ir/arba akumuliatoriaus, prieš pakeldami ar nešdami įsitikinkite, kad jis yra išjungtas.** Jeigu nešdami elektrinį įrankį pirštą laikysite ant jungiklio arba prietaisą įjungsitė į elektros tinklą, kai jungiklis yra įjungtas, gali įvykti nelaimingas atsitikimas.
- ▶ **Prieš įjungdami elektrinį įrankį pašalinkite reguliavimo įrankius arba veržlinius raktus.** Prietaiso besisukančioje dalyje esantis įrankis ar raktas gali sužaloti.
- ▶ **Stenkitės, kad kūnas visada būtų normalioje padėtyje. Dirbdami stovėkite saugiai ir visada išlaikykite pusiausvyrą.** Tvirtai stovėdami ir gerai išlaikydami pusiausvyrą galėsite geriau kontroliuoti elektrinį įrankį netikėtose situacijose.
- ▶ **Dėvėkite tinkamą aprangą. Nedėvėkite plačių drabužių ir papuošalų. Saugokite plaukus, drabužius ir pirštines nuo besisukančių elektrinio įrankio dalių.** Laisvus drabužius, papuošalus bei ilgus plaukus gali įtraukti besisukančios dalys.
- ▶ **Jei yra numatyta galimybė prijungti dulkių nusiurbimo ar surinkimo įrenginius, visada įsitikinkite, ar jie yra prijungti ir ar tinkamai naudojami.** Naudojant dulkių nusiurbimo įrenginius sumažėja kenksmingas dulkių poveikis.

### Rūpestinga elektrinių įrankių priežiūra ir naudojimas

- ▶ **Neperkraukite prietaiso.** Naudokite jūsų darbui tinkamą elektrinį įrankį. Su tinkamu elektriniu įrankiu jūs dirbsite geriau ir saugiau, jei neviršysite nurodyto galimumo.
- ▶ **Nenaudokite elektrinio įrankio su sugedusiu jungikliu.** Elektrinis įrankis, kurio nebegalima įjungti ar išjungti, yra pavojingas ir jį reikia remontuoti.
- ▶ **Prieš reguliuodami prietaisą, keisdami darbo įrankius ar prieš valydami prietaisą, iš elektros tinklo lizdo ištraukite kištuką ir/arba išimkite akumuliatorių.** Ši atsargumo priemonė apsaugos jus nuo netikėto elektrinio įrankio įsijungimo.
- ▶ **Nenaudojamą elektrinį įrankį sandėliuokite vaikams ir nemokantiems juo naudotis asmenims neprieinamoje vietoje.** Elektriniai įrankiai yra pavojingi, kai juos naudoja nepatyrę asmenys.
- ▶ **Rūpestingai prižiūrėkite elektrinį įrankį.** Patikrinkite, ar besisukančios prietaiso dalys tinkamai veikia ir niekur nestringa, ar nėra sulūžusių ar pažeistų dalių, kurios trikdytų elektrinio įrankio veikimą. Prieš vėl naudojant prietaisą, pažeistos prietaiso dalys turi būti sutaisytos. Daugelio nelaimingų atsitikimų priežastis yra blogai prižiūrimi elektriniai įrankiai.
- ▶ **Pjovimo įrankiai turi būti aštrūs ir švarūs.** Rūpestingai prižiūrėti pjovimo įrankiai su aštriomis pjaunamosiomis briaunomis mažiau stringa ir juos yra lengviau valdyti.
- ▶ **Elektrinį įrankį, papildomą įrangą, darbo įrankius ir t. t. naudokite taip, kaip nurodyta šioje instrukcijoje, ir atsizvelkite į darbo sąlygas ir atliekamą darbą.** Naudojant elektrinius įrankius ne pagal paskirtį, gali susidaryti pavojingos situacijos.

### Rūpestinga akumuliatorių įrankių priežiūra ir naudojimas

- ▶ **Akumuliatoriui įkrauti naudokite tik tuos įkroviklius, kuriuos rekomenduoja gamintojas.** Naudojant kitokio tipo akumuliatoriams skirtą įkroviklį, išskyla gaisro pavojus.
- ▶ **Su elektriniu įrankiu galima naudoti tik jam skirtą akumuliatorių.** Naudojant kitokius akumuliatorius išskyla susižalojimo ir gaisro pavojus.
- ▶ **Nelaikykite sąvaržėlių, monetų, raktų, vinių, varžtų ar kitokių metalinių daiktų arti ištraukto iš prietaiso akumuliatoriaus kontaktų.** Užtrumpinus akumuliatoriaus kontaktus galima nusideginti ar sukelti gaisrą.
- ▶ **Netinkamai naudojant akumuliatorių, iš jo gali ištekti skystis. Venkite kontakto su šiuo skystičiu. Jei skystis pateko ant odos, nuplaukite jį vandeniu, jei pateko į akis – nedelsdami kreipkitės į gydytoją.** Akumuliatoriaus skystis gali sudirginti ar nudeginti odą.

### Aptarnavimas

- ▶ **Elektrinį įrankį turi remontuoti tik kvalifikuoti specialistai ir naudoti tik originalias atsargines dalis.** Taip galima garantuoti, jog elektrinis įrankis išliks saugus naudoti.

### Saugos nuorodos dirbantiems su gyvatvorių žirkėmis

- ▶ **Stenkitės, kad jūsų kūno dalys būtų toliau nuo pjovimo peilio.** Veikiant peiliams, nemėginkite pašalinti kerpamą medžiagą arba ją laikyti. Įstrigusią kerpamą medžiagą šalinkite tik tada, kai prietaisas išjungtas. Akimirksnio neatidumas naudojant gyvatvorių žirkles gali tapti sunkių sužalojimų priežastimi.
- ▶ **Gyvatvorių žirkles neškite tik peiliui sustojus, laikydami jas už rankenos.** Gyvatvorių žirkles visada transportuokite ir sandėliuokite su apsauginiu dėklu. Rūpestingai elgiantis su prietaisu, mažesnis pavojus susižeisti peiliu.
- ▶ **Elektrinį įrankį laikykite tik už izoliuotų rankenų, nes pjovimo peiliai gali kliudyti paslėptus elektros laidus.** Pjovimo peiliams prisilietus prie laido, kuriuo teka elektros srovė, metalinėse prietaiso dalyse gali atsirasti įtampa ir trenkti elektros smūgis.

### Papildomos išpėjamosios nuorodos

- ▶ Šis prietaisas nėra skirtas naudoti ribotos fizinės, juslinės ar intelektualinės galios ir turintiems nepakankamai patirties bei žinių asmenims (taip pat vaikams), išskyrus tuos atvejus, kai jie yra prižiūrimi už saugumą atsakingo asmens ir instruktuojami, kaip prietaisu naudotis. Vaikus būtina prižiūrėti, kad jie nežaistų su prietaisu.
- ▶ **Darbo metu elektrinį įrankį visuomet būtina laikyti abiem rankomis ir patikimai stovėti.** Elektrinis įrankis yra saugiau valdomas, kai laikomas dviem rankomis.
- ▶ **Prieš pradėdami dirbti patikrinkite, ar pritvirtintos visos prietaiso komplekte esančios rankenos ir įstatyti visi apsauginiai įtaisai.** Niekomet neekspluatuokite nevisiškai sumontuotų arba neleistinos modifikacijos prietaisų.
- ▶ **Prieš naudodami, peilį visada apipurškite techninės priežiūros purškikliu.**
- ▶ **Prieš padėdami prietaisą išjunkite jį ir palaukite, kol variklis visiškai sustos.**
- ▶ Dirbant su prietaisu pašaliniais asmenims ar gyvūnams artintis prie prietaiso arčiau kaip 3 metrų atstumu draudžiama. Dirbantysis yra atsakingas už darbo zoną trečiųjų asmenų asmenų atžvilgiu.
- ▶ Niekada neimkite gyvatvorių žirklių už pjovimo peilių.
- ▶ Niekada neleiskite gyvatvorių žirkėmis naudotis vaikams arba su šia instrukcija nesusipažinusiems asmenims. Nacionalinėse direktyvose gali būti numatyti tokių prietaisų naudotojų amžiaus apribojimai.
- ▶ Niekada nekirkkite gyvatvorių, jei arti yra žmonių, ypač vaikų, ar naminių gyvūnų.
- ▶ Naudotojas ar dirbantysis yra atsakingas už nelaimingus atsitikimus ir žmonėms ar jų nuosavybei padarytą žalą.
- ▶ Nedirbkite su gyvatvorių žirkėmis basi ar atvirais batais. Visada avėkite tvirtus batus ir mėvėkite ilgomis kelnėmis. Rekomenduojama mėvėti tvirtas pirštines, neslystančius batus ir užsidėti apsauginius akinius. Nedėvėkite plačių drabužių ar papuošalų, kuriuos gali įtraukti judančios dalys.



- ▶ Atidžiai apžiūrėkite gyvatvoretę, kurias reikia kirpti, ir pašalinkite visas vielas bei kitokius svetimkūnius.
- ▶ Prieš pradėdami dirbti, visada patikrinkite, ar nesusidėvėję arba nepažeisti peiliai, peilių varžtai ir kitos pjaunamojo mechanizmo dalys. Niekada nedirbkite su pažeistu arba labai susidėvėjusiu pjaunamojo mechanizmu.
- ▶ Susipažinkite su gyvatvorių žirklių valdymo ypatumais, kad avariniu atveju galėtumėte greitai išjungti.
- ▶ Gyvatvoretę kirpkite tik dienos šviesoje arba esant geram dirbtiniam apšvietimui.
- ▶ Niekada nedirbkite su gyvatvorių žirkliėmis, jei sugedę arba nuimti apsauginiai įtaisai.
- ▶ Prieš pradėdami dirbti patikrinkite, ar ant gyvatvorių žirklių pritvirtintos visos komplekte esančios rankenos ir įstatyti visi apsauginiai įtaisai. Niekada nenaudokite gyvatvorių žirklių, jei jos nėra visiškai sumontuotos arba jei yra neleistinai modifikuotos.
- ▶ Niekada nelaikykite gyvatvorių žirklių už jų apsauginio įtaiso.
- ▶ Dirbdami su gyvatvorių žirkliėmis visada tvirtai stovėkite ir išlaikykite pusiausvyrą, o ypač dirbdami ant pakopų ar kopėčių.
- ▶ Susipažinkite su aplinka ir būkite pasiruošę pavojingoms situacijoms, nes kirpdami gyvatvoretę galite negirdėti, kas vyksta.
- ▶ Patikrinkite, ar gerai priveržtos visos veržlės, sraigčiai ir varžtai, kad būtų užtikrinta, jog gyvatvorių žirklys yra saugios naudoti.
- ▶ Gyvatvorių žirkles laikykite sausoje, rakinamoje patalpoje arba padėkite aukšta, kad jų negalėtų pasiekti vaikai.
- ▶ Dėl saugumo susidėvėjusias ar pažeistas dalis pakeiskite.
- ▶ Neremontuokite sodo priežiūros prietaiso patys, nebent turite prietaiso remontui būtiną išsilavinimą.
- ▶ Įsitinkite, kad keičiamos dalys yra pagamintos (aprobuotos) Bosch.

## Nuorodos, kaip optimaliai elgtis su akumuliatoriumi

- ▶ **Prieš įstatydami akumuliatorių įsitinkite, kad sodo priežiūros įrankis yra išjungtas.** Įstatant akumuliatorių į įjungtą sodo priežiūros įrankį, gali įvykti nelaimingas atsitikimas.
- ▶ **Naudokite tik šiems sodo priežiūros įrankiams skirtus Bosch akumuliatorius.** Naudojant kitokius akumuliatorius iškyla pavojus susižeisti arba sukelti gaisrą.
- ▶ **Neardykite akumuliatoriaus.** Galimas trumpojo sujungimo pavojus.



**Saugokite akumuliatorių nuo karščio, pvz., taip pat ir nuo ilgo saulės spindulių poveikio, ugnies, vandens ir drėgmės.** Iškyla sprogimo pavojus.

- ▶ **Pažeidus akumuliatorių ar netinkamai jį naudojant, gali išsiveržti garai. Išvėdinkite patalpą, o jei atsirado negalavimų, kreipkitės į gydytoją.** Šie garai gali sudirginti kvėpavimo takus.
- ▶ **Akumuliatorių naudokite tik su jūsų Bosch gaminiu.** Tik taip apsaugosite akumuliatorių nuo pavojingos perkrovos.
- ▶ **Aštrūs daiktai, pvz., vinys ar atsuktuvai, arba išorinė jėga gali pažeisti akumuliatorių.** Dėl to gali įvykti vidinis trumpasis jungimas ir akumuliatorius gali sudegti, pradėti rūkti, sprogti ar perkaisti.
- ▶ **Nesujunkite akumuliatoriaus kontaktų trumpuoju jungimu.** Gali kilti sprogimo pavojus.
- ▶ Saugokite akumuliatorių nuo drėgmės ir vandens.
- ▶ Akumuliatorių sandėliuokite tik nuo -20 °C iki 50 °C temperatūroje. Pvz., nepalikite akumuliatoriaus vasarą automobilyje.
- ▶ Akumuliatoriaus ventiliacines angas valykite minkštu, švairiu ir sausu teptuku.

## Saugos nuorodos dirbantiems su krovikliais



**Perskaitykite visas šias saugos nuorodas ir reikalavimus.** Jei nepaisysite

žemiau pateiktų saugos nuorodų ir reikalavimų, gali trenkti elektros smūgis, kilti gaisras ir galite sunkiai susižaloti arba sužaloti kitus asmenis.

### Išsaugokite šią instrukciją.

Kroviklį naudokite tik tada, jei susipažinote su visomis jo funkcijomis ir esate jį visiškai įvaldę arba buvote atitinkamai apmokyti.

- ▶ **Šis kroviklis nėra skirtas, kad juo dirbtų vaikai ar asmenys su fizinėmis, jutiminėmis ir dvasinėmis negaliomis arba asmenys, kuriems trūksta patirties arba žinių. Šį kroviklį gali naudoti 8 metų ir vyresni vaikai bei asmenys su fizinėmis, jutiminėmis ir dvasinėmis negaliomis arba asmenys, kuriems trūksta patirties ar žinių, jei juos prižiūri ir už jų saugumą atsako atsakingas asmuo**

274 | Lietuviškai

**arba jie buvo instruktuoti, kaip saugiai naudoti kroviklį ir žino apie gresiančius pavojus.** Priešingu atveju įrankis gali būti valdomas netinkamai ir kyla sužeidimų pavojus.

► **Prižiūrėkite vaikus prietaisą naudodami, valydami ir atlikdami jo techninę priežiūrą.** Taip bus užtikrinama, kad vaikai su krovikliu nežaistų.

► **Įkraukite tik Bosch ličio jonų akumulatorius, kurių talpa nuo 1,3 Ah (nuo 10 akumuliatorių celių). Akumulatoriaus įtampa turi sutapti su kroviklio tiekiamą akumulatoriaus įkrovimo įtampa. Neįkraukite pakartotinai įkraunamų baterijų.** Priešingu atveju iškyla gaisro ir sprogdimo pavojus.



**Saugokite kroviklį nuo lietaus ir drėgmės.** Į kroviklį patekęs vanduo padidina elektros smūgio riziką.

- **Įkraukite tik Bosch ličio jonų akumulatorius. Akumulatoriaus įtampa turi sutapti su kroviklio akumulatoriaus įkrovimo įtampa.** Priešingu atveju iškyla gaisro ir sprogdimo pavojus.
- **Prižiūrėkite, kad kroviklis visuomet būtų švarus.** Dėl užteršto kroviklio atsiranda elektros smūgio pavojus.
- **Kiekvieną kartą prieš pradėdami naudoti patikrinkite kroviklį, laidą ir kištuką.** Jei bus nustatyta gedimų, kroviklį toliau naudoti draudžiama. Neardykite kroviklio patys – jį gali remontuoti tik kvalifikuotas specialistas, naudodamas tik originalias atsargines dalis. Pažeistas kroviklis, laidas ar kištukas padidina elektros smūgio riziką.
- **Negalima naudoti kroviklio pastačius jį ant degių paviršių (popieriaus, audeklo ir pan.) ar gaisro atžvilgiu pavojingoje aplinkoje.** Įkraunant akumuliatorių, kroviklis įkaista, todėl atsiranda gaisro pavojus.
- **Neuždenkite kroviklio ventiliacinių angų.** Priešingu atveju kroviklis gali perkaisti ir netinkamai veikti.

### Techninė priežiūra

- **Prieš pradėdami sodo priežiūros įrankio reguliavimo ar valymo darbus arba jeigu sodo priežiūros įrankį ilgesnį laiką paliksite be priežiūros, iš jo išimkite akumuliatorių.** Kai atliekate darbus aštrių peilių srityje, visada mūvėkite sodininko pirštines.

- **Kad galėtumėte dirbti gerai ir saugiai, sodo priežiūros įrankį visada laikykite švarų.**
- Patikrinkite sodo priežiūros įrankį ir dėl saugumo pakeiskite susidėvėjusias ir pažeistas dalis.
- Patikrinkite, ar gerai priveržtos visos veržlės, sraigčiai ir varžtai, kad būtų užtikrinta, jog sodo priežiūros įrankis yra saugus naudoti.
- Įsitikinkite, kad keičiamos dalys yra pagamintos (aprobuotos) Bosch.
- Prieš sodo priežiūros įrankį sandėliuodami, peilį visada apipurškite techninės priežiūros purškikliu.
- **Prieš naudodami, peilį visada apipurškite techninės priežiūros purškikliu.**

### Simboliai

Kad skaitydami suprastumėte naudojimo instrukciją, svarbu žinoti žemiau pateiktų simbolių reikšmę. Prašome įsiminti simbolius ir jų reikšmes. Teisingai suprasdami simbolius galėsite geriau ir saugiau naudotis sodo priežiūros įrankiu.

Simbolis	Reikšmė
	Mūvėkite apsauginėmis pirštinėmis
	Dirbkite su apsauginiais akiniais
	Judėjimo kryptis
	Reakcijos jėgos kryptis
	Masė
	Įjungimas
	Išjungimas
	Girdimas spragtelėjimas
	Draudžiamas veiksmas
	Papildoma įranga ir atsarginės dalys

### Elektrinio įrankio paskirtis

Šis sodo priežiūros įrankis yra skirtas gyvatvorėms bei krūmams namų bei mėgėjiškame sode karpyti ir genėti.

**Techniniai duomenys**

Akumuliatorinės gyvatvorių žirklys		Advanced HedgeCut 36	AHS 54-20 LI
Gaminio numeris		3 600 H4A 100	3 600 H4A 100
Tuščiosios eigos judesių dažnis	min <sup>-1</sup>	2000	2000
Peilių juostos ilgis	mm	540	540
Atstumas tarp peilio dantų	mm	20	20
Svoris pagal „EPTA-Procedure 01:2014“	kg	3,5/3,6*	3,5/3,6*
Serijos numeris		žr. firminėje lentelėje ant sodo priežiūros įrankio	
<b>Akumulatorius</b>		<b>Ličio jonų</b>	<b>Ličio jonų</b>
Gaminio numeris			
– 1,3 Ah		2 607 336 631	2 607 336 631
– 2,0 Ah		1 607 A35 02V	1 607 A35 02V
Nominalioji įtampa	V=	36	36
Talpa			
– 2 607 336 631	Ah	1,3	1,3
– 1 607 A35 02V	Ah	2,0	2,0
Akumulatoriaus celių skaičius		10	10
<b>Kroviklis</b>		<b>AL 3620 CV Professional</b>	<b>AL 3620 CV Professional</b>
Gaminio numeris	EU UK AU	2 607 225 657 2 607 225 659 2 607 225 661	2 607 225 657 2 607 225 659 2 607 225 661
Krovimo srovė	A	2,0	2,0
Įkrovimo laikas (kai akumulatorius išsikrovęs)			
– 1,3 Ah	min	55	55
– 2,0 Ah	min	69	69
Leistinos krovimo temperatūros intervalas	°C	0 – 45	0 – 45
Svoris pagal „EPTA-Procedure 01:2014“	kg	0,56	0,56
Apsaugos klasė		□ / II	□ / II
<b>Kroviklis</b>		<b>AL 3640 CV Professional</b>	<b>AL 3640 CV Professional</b>
Gaminio numeris	EU UK AU	2 607 225 099 2 607 225 101 2 607 225 103	2 607 225 099 2 607 225 101 2 607 225 103
Krovimo srovė	A	4,0	4,0
Įkrovimo laikas (kai akumulatorius išsikrovęs)		(80%) 100 %	(80%) 100 %
– 1,3 Ah	min	(15) 45	(15) 45
– 2,0 Ah	min	(25) 45	(25) 45
Leistinos krovimo temperatūros intervalas	°C	0 – 45	0 – 45
Svoris pagal „EPTA-Procedure 01:2014“	kg	1,0	1,0
Apsaugos klasė		□ / II	□ / II

\* priklausomai nuo naudojamo akumulatoriaus

**▶ Su šiuo elektriniu įrankiu nenaudokite 4,0 Ah akumulatoriaus.**

## 276 | Lietuviškai

## Informacija apie triukšmą ir vibraciją

Triukšmo emisijos vertės nustatytos pagal EN 60745-2-15. Pagal A skalę išmatuotas prietaiso triukšmo lygis tipiniu atveju siekia: garso slėgio lygis 67 dB(A); garso galios lygis 87 dB(A). Paklaida K = 3 dB.

### Dirbkite su klausos apsaugos priemonėmis!

Vibracijos bendroji vertė  $a_h$  (trijų krypčių atstojamasis vektorius) ir paklaida K nustatytos pagal EN 60745-2-15:  $a_h = 2,5 \text{ m/s}^2$ ,  $K = 1,5 \text{ m/s}^2$ .

Šioje instrukcijoje pateiktas vibracijos lygis buvo išmatuotas pagal EN 60745 normoje standartizuotą matavimo metodą, ir jį galima naudoti elektriniams įrankiams palyginti. Jis skirtas vibracijos poveikiui laikinai įvertinti.

Nurodytas vibracijos lygis atspindi pagrindinius elektrinio įrankio naudojimo atvejus. Tačiau jeigu elektrinis įrankis naudojamas kitokiai paskirčiai, su kitokia papildoma įranga arba jeigu jis nepakankamai techniškai prižiūrimas, vibracijos lygis gali kisti. Tokiu atveju vibracijos poveikis per visą darbo laikotarpį gali žymiai padidėti.

Norint tiksliai įvertinti vibracijos poveikį per tam tikrą darbo laiką, reikia atsižvelgti ir į laiką, per kurį elektrinis įrankis buvo išjungtas arba, nors ir veikė, bet nebuvo naudojamas. Tai įvertinus, vibracijos poveikis per visą darbo laiką žymiai sumažės.

Dirbančiam nuo vibracijos poveikio apsaugoti paskirkite papildomas apsaugos priemones, pvz.: elektrinių ir darbo įrankių techninę priežiūrą, rankų šildymą, darbo eigos organizavimą.

## Montavimas ir naudojimas

Veiksmas	Pav.	Puslapis
Tiekiamas komplektas	<b>1</b>	280
Akumulatoriaus įkrovimas	<b>2</b>	280
Akumulatoriaus įdėjimas	<b>2</b>	280
Akumulatoriaus krovimo indikatorius	<b>3</b>	280
Ijungimas	<b>4</b>	281
Išjungimas	<b>4</b>	281
Darbo nuorodos	<b>5</b>	281
Akumulatoriaus išėmimas	<b>6</b>	282
Techninė priežiūra ir valymas	<b>6</b>	282
Sandėliavimas ir transportavimas	<b>7</b>	282
Papildomos įrangos pasirinkimas	<b>8</b>	282

## Parengimas naudoti

### Jūsų saugumui

- ▶ **Dėmesio: prieš pradėdami reguliuoti arba valyti, sodo priežiūros įrankį išjunkite ir išimkite akumuliatorių.**
- ▶ **Gyvatvorių žirkles išjungus, peiliai dar kelias sekundes dalis sukasi.**
- ▶ **Nelieskite judančių peilių.**

## Akumulatoriaus įkrovimas

- ▶ **Nenaudokite kitų kroviklių.** Su prietaisu tiekiamas kroviklis yra suderintas su sodo priežiūros įrankyje įmontuotu ličio jonų akumuliatoriumi.
- ▶ **Atkreipkite dėmesį į elektros tinklo įtampą!** Elektros srovės šaltinio įtampa turi atitikti nurodytą kroviklio firminėje lentelėje. 230 V įtampai skirti prietaisai gali būti jungiami į 220 V įtampos tinklą.

Akumuliatorius yra su temperatūros kontrolės įtaisu, kuris leidžia įkrauti tik tada, kai temperatūra yra nuo 0 °C iki 45 °C. Todėl labai pailgėja akumulatoriaus eksploataavimo trukmė.

**Nuoroda:** Akumuliatorius pateikiamas iš dalies įkrautas. Kad akumuliatorius veiktų visa galia, prieš pirmąjį naudojimą akumuliatorių kroviklyje visiškai įkraukite.

Ličio jonų akumuliatorių galima įkrauti bet kada, eksploataavimo trukmė dėl to nesutrumpėja. Krovimo proceso nutraukimas akumuliatoriui nekenkia.

Ličio jonų akumuliatoriuose esanti „Akumulatoriaus celių apsaugos sistema (ECP)“ saugo juos nuo visiškos iškrovos. Kai akumuliatorius išsikrauna, apsauginis išjungiklis išjungia sodo priežiūros įrankį: sodo priežiūros įrankis nebeveikia.

**⚠ DĖMESIO** Jei sodo priežiūros įrankis išjungiamas automatiškai, įjungimo-išjungimo jungiklio nebespauskite. Priešingu atveju galite pažeisti akumuliatorių.

## Įkrovimo procesas

Akumuliatorius pradėdamas krauti, kai kroviklio kištukas įkišamas į kištukinį lizdą ir akumuliatorius įstatomas į kroviklio lizdą.

Dėl taikomos „intelektualios“ įkrovimo technologijos, kroviklis automatiškai įvertina akumulatoriaus įkrovos būklę ir priklausomai nuo akumulatoriaus temperatūros ir įtampos jį krauna optimalia įkrovimo srove.

Tai padeda tausoti akumuliatorių, be to, palikus akumuliatorių kroviklyje, jis visada būna visiškai įkrautas.

## Greitojo įkrovimo procesas

Apie greitojo įkrovimo procesą praneša mirksintis žalias šviesadiodis indikatorius.

Indikaciniai elementai ant akumulatoriaus: Akumuliatorių įkraunant trys žali šviesadiodžiai indikatoriai vienas po kito užsidega ir trumpam užgęsta. Akumuliatorius yra visiškai įkrautas, kai trys žali šviesadiodžiai indikatoriai dega nuolat. Praėjus apytikriai 5 minutėms po akumulatoriaus visiško įkrovimo, trys žali šviesadiodžiai indikatoriai vėl užgęsta.

**Nuoroda:** greitojo įkrovimo procesas galimas tik tada, jei akumulatoriaus temperatūra yra leistinos įkrovimo temperatūros intervale, žr. skyrių „Techniniai duomenys“.

## Akumuliatorius įkrautas

Nuolat degantis žalias šviesadiodis indikatorius praneša, kad akumuliatorius yra visiškai įkrautas.

Taip pat maždaug 2 sekundėms pasigirsta garsinis signalas, kuris garsiniu būdu praneša, kad akumulatorius visiškai įkrautas.

Akumuliatorių galima išimti ir iš karto naudoti.

Kai akumulatorius neįstatytas, **nuolat degantis žalias šviesadiodis indikatorius** praneša, kad kištukas įstatytas į kištukinį lizdą ir kroviklis paruoštas naudoti.

### Akumulatoriaus temperatūra žemesnė už 0 °C arba aukštesnė už 45 °C

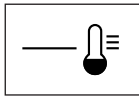

**Nuolat degantis raudonas šviesadiodis indikatorius** praneša, kad akumulatoriaus temperatūra yra už greitojo įkrovimo temperatūros intervalo ribų 0 °C – 45 °C. Kai tik pasiekiamas leistinos temperatūros intervalas, kroviklis automatiškai persijungia į greitojo įkrovimo režimą.

Jei akumulatoriaus temperatūra yra už leistinos įkrovimo temperatūros ribų, įstatant į kroviklį dega raudonas akumulatoriaus šviesadiodis indikatorius.

### Nevyksta įkrovimo procesas

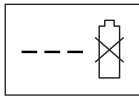

Įvykus įkrovimo proceso sutrikimui, apie tai praneša **mirksintis raudonas šviesadiodis indikatorius**.

Įkrovimo procesas negali būti pradėtas, akumulatoriaus įkrauti negalima (žr. „Gedimų nustatymas“).

### Įkrovimo nuorodos

Nuolat veikdamas arba be pertraukos vieną po kito kraudamas kelis akumulatorius, kroviklis gali įkaisti. Tai yra normalu ir nereiškia kroviklio techninio gedimo.

Pastebimas įkrauto akumulatoriaus veikimo laiko sutrumpėjimas rodo, kad akumulatorius susidėvėjo ir jį reikia pakeisti.

Vadovaukitės pateiktomis nuorodomis dėl prietaiso ir akumulatoriaus šalinimo.

### Akumulatoriaus aušinimas („Active Air Cooling“)

Kroviklyje integruotas ventiliatoriaus valdymo įtaisas kontroliuoja įstatyto akumulatoriaus temperatūrą. Jei akumulatoriaus temperatūra aukštesnė už 30 °C, ventiliatorius akumuliatorių aušina iki optimalios įkrovimo temperatūros. Įjungtas ventiliatorius skleidžia triukšmą.

Jei ventiliatorius neveikia, vadinasi akumulatoriaus temperatūra yra optimalios įkrovimo temperatūros intervale arba ventiliatorius yra pažeistas. Tokiu atveju, akumulatoriaus įkrovimo laikas pailgėja.

## Darbo patarimai

### Pjovimo funkcija

Nors atstumas tarp peilio dantų yra toks, kad galima pjauti Ø 20 mm šakas, pjovimo peilių smaigalys yra sukonstruotas iki Ø 25 mm šakoms pjauti.

### Antiblokavimo mechanizmas

Kai pjovimo peilis stringa pjaunant kietesnes medžiagas, padidėja variklio apkrova. Pažangi mikroelektronika atpažįsta šią per didelę apkrovą ir kelis kartus pakartoja variklio perjungimą, kad būtų išvengta pjovimo peilių užsiblokavimo ir kad būtų perpjaunama medžiaga.

Šis girdimas perjungimas trunka apie 3 s.

Perpjovus medžiagą, sodo priežiūros įrankis toliau veikia normaliu režimu arba, užsitęsęs per didelės apkrovos situacijai, pjovimo peilis automatiškai sustoja išskėstoje padėtyje (pvz., jei sodo priežiūros įrankį užblokuoja netikėtai tarp peilių patekusi metalinės vielos dalis).

### Akumulatoriaus įdėjimas ir išėmimas

Akumuliatoriuje yra dvi fiksavimo pakopos, kurios saugo, kad netikėtai paspaudus akumulatoriaus atblokavimo klavišą, akumulatorius neiškristų. Į sodo priežiūros įrankį įstatytą akumuliatorių tinkamoje padėtyje palaiko spyruoklė.

**Nuoroda:** sodo priežiūros įrankis veikia tik tada, kai užfiksuotos abi fiksavimo pakopos.

### Akumulatoriaus įkrovos indikatorius

Akumulatorius yra su įkrovos būklės indikatoriumi, kuris parodo akumulatoriaus įkrovos būklę. Įkrovos būklės indikatorius sudaro 3 žali šviesadiodžiai indikatoriai.

Paspauskite įkrovos būklės indikatoriaus mygtuką, kad aktyvuotumėte įkrovos būklės indikatorius. Maždaug po 5 sekundžių įkrovos būklės indikatorius užgesa savaime.

Įkrovos būklę galima patikrinti ir tada, kai akumulatorius išimtas.

Šviesadiodis indikatorius	Akumulatoriaus talpa
Nuolat dega 3 žali šviesadiodžiai indikatoriai	$\geq 2/3$
Nuolat dega 2 žali šviesadiodžiai indikatoriai	$\geq 1/3$
Nuolat dega 1 žalias šviesadiodis indikatorius	$\leq 1/3$
Mirksi 1 žalias šviesadiodis indikatorius	Atsarga

Jei paspaudus mygtuką neužsidega nei vienas šviesadiodis indikatorius, vadinasi akumulatorius yra pažeistas ir jį reikia pakeisti.

Dėl saugumo įkrovos būklę galima tikrinti tik tada, kai sodo priežiūros įrankis neveikia.

Akumuliatorių įkraunant trys žali šviesadiodžiai indikatoriai vienas po kito užsidega ir trumpam užgesa. Akumulatorius yra visiškai įkrautas, kai trys žali šviesadiodžiai indikatoriai dega nuolat. Praėjus apytikriai 5 minutėms po akumulatoriaus visiško įkrovimo, trys žali šviesadiodžiai indikatoriai vėl užgesa.

## 278 | Lietuviškai

**Temperatūros kontrolės įtaiso indikatorius**

Temperatūros kontrolės įtaiso raudonas šviesiodiodis indikatorius praneša, kad akumulatorius arba sodo priežiūros įrankio elektroninis įtaisas (kai akumulatorius įstatytas) nėra optimalios temperatūros intervale. Tokiu atveju sodo priežiūros įrankis neveikia arba veikia ne visa galia.

**Akumulatoriaus temperatūros kontrolė**

Raudonas šviesos diodas mirksi paspaudžiant mygtuką arba įjungimo-išjungimo jungiklį (esant įstatytam akumulatoriui): akumulatoriaus temperatūra yra už leistino darbinės temperatūros diapazono ribų.

Kai temperatūra aukštesnė už 70 °C, akumulatorius išsijungia ir būna išjungtas, kol nepasiekia leistinos darbinės temperatūros.

**Akumulatoriaus priežiūra**

Kad akumulatorius būtų optimaliai naudojamas, laikykitės šių reikalavimų ir nurodymų:

- Saugokite akumuliatorių nuo drėgmės ir vandens.
- Akumuliatorių sandėliuokite tik nuo –20 °C iki 50 °C temperatūroje. Pvz., nepalikite akumulatoriaus vasarą automobilyje.
- Tiesiogiai šviečiant saulei, akumulatoriaus sodo priežiūros įrankyje nepalikite.
- Optimali akumulatoriaus sandėliavimo temperatūra yra 5 °C.
- Akumulatoriaus ventiliacines angas valykite minkštu, švairiu ir sausu teptuku.

Pastebimas įkrauto akumulatoriaus veikimo laiko sutrumpėjimas rodo, kad akumulatorius susidėvėjo ir jį reikia pakeisti.

**Gedimų nustatymas**

Požymiai	Galima priežastis	Pašalinimas
Gyvatvorių žirkklės neveikia	Išsikrovęs akumulatorius	Įkraukite akumuliatorių, taip pat žr. „Įkrovimo patarimai“
	Akumulatorius netinkamai įstatytas	Patikrinkite, ar užfiksuotos abi fiksavimo pakopos
Gyvatvorių žirkklės veikia su pertrūkiais	Pažeisti vidiniai sodo priežiūros įrankio laidai	Kreipkitės į remonto dirbtuves
	Pažeistas variklio įjungimo-išjungimo jungiklis	Kreipkitės į remonto dirbtuves
	Variklio sukimosi kryptis nuolat keičiama, variklis sustoja po 3 sek.	Žr. „Darbo nuorodos“ (antiblokavimo mechanizmas)
Variklis veikia, peiliai nejuda	Gedimas prietaiso viduje	Kreipkitės į remonto dirbtuves
Peiliai įkaista	Atšipę peiliai	Pagaląsti peilius
	Atšerpėję peiliai	Patikrinti peilius
	Per didelė trintis dėl nepakankamo tepimo	Apipurkšti tepimo alyva
Peilis nejuda	Išsikrovęs akumulatorius	Įkraukite akumuliatorių, taip pat žr. „Įkrovimo patarimai“
	Sodo priežiūros įrankis pažeistas	Kreipkitės į remonto dirbtuves
Labai stipriai vibruoja, kelia didelį triukšmą	Sodo priežiūros įrankis pažeistas	Kreipkitės į remonto dirbtuves
	Įkrovus akumuliatorių prietaisas veikia labai trumpai	Apipurkšti tepimo alyva
	Peilius reikia išvalyti	Išvalyti peilius
	Netinkama įkrovimo technologija	žr. „Darbo nuorodos“ (5 pav.)
	Akumulatorius nevisiškai įkrautas	Įkraukite akumuliatorių, taip pat žr. „Įkrovimo patarimai“

Požymiai	Galima priežastis	Pašalinimas
Lėtai juda peiliai arba neveikia antiblokavimo mechanizmas	Išsikrovęs akumulatorius	Įkraukite akumuliatorių, taip pat žr. „Įkrovimo patarimai“
	Akumulatorius buvo laikomas netinkamoje temperatūroje	Palaukite, kol akumulatorius šils iki patalpos temperatūros (leistinos akumulatoriaus temperatūros ribos 0 – 45 °C)
Nuolat dega kroviklio šviesadiodis indikatorius	Akumulatorius neįdėtas (netinkamai įdėtas)	Akumuliatorių tinkamai įdėkite į kroviklį
Nevyksta įkrovimo procesas	Nešvarūs akumulatoriaus kontaktai	Nuvalykite akumulatoriaus kontaktus (pvz., daug kartų įstatykite ir išimkite akumuliatorių), jei reikia, akumuliatorių pakeiskite
	Akumulatorius pažeistas	Akumuliatorių pakeiskite
Nedega kroviklio šviesadiodis indikatorius	Neįkištas (netinkamai įkištas) kroviklio kištukas	Kištuką tinkamai įkiškite į kištukinį lizdą
	Pažeistas kištukinis lizdas, maitinimo laidas arba kroviklis	Patikrinkite maitinimo įtampą, jei reikia, dėl kroviklio patikrinimo kreipkitės į Bosch elektrinių įrankių remonto dirbtuves

## Klientų aptarnavimo skyrius ir naudotojų konsultavimo tarnyba

[www.bosch-garden.com](http://www.bosch-garden.com)

Ieškant informacijos ir užsakant atsargines dalis būtina nurodyti sodo priežiūros įrankio dešimtženklį numerį, esantį firminėje lentelėje.

### Lietuva

Bosch įrankių servisas  
 Informacijos tarnyba: (037) 713350  
 Įrankių remontas: (037) 713352  
 Faksas: (037) 713354  
 El. paštas: service-pt@lv.bosch.com

## Transportavimas

Kartu pateikiamų ličio jonų akumuliatorių gabenimui taikomos pavojingų krovinių gabenimą reglamentuojančių įstatymų nuostatos. Naudotojui akumulatorius gabenti keliais leidžiama be jokių apribojimų.

Jei siunčiant pasitelkiami tretieji asmenys (pvz., oro transportas, ekspedijavimo įmonė), būtina atsižvelgti į pakuotei ir ženklinimui taikomus ypatingus reikalavimus. Būtina, kad rengiant siuntą dalyvautų pavojingų krovinių gabenimo specialistas.

Siųskite tik tokius akumulatorius, kurių nepažeistas korpusas. Apkljuokite kontaktus ir supakuokite akumuliatorių taip, kad jis pakuotėje nejudėtų.

Taip pat laikykitės ir esamų papildomų nacionalinių taisyklių.

## Šalinimas

Elektrinis įrankis, papildoma įranga ir pakuotė yra pagaminti iš medžiagų, tinkančių antriniam perdirbimui, ir vėliau privalo būti atitinkamai perdirbti.

Sodo priežiūros įrankių, kroviklių ir akumuliatorių bei baterijų nemeskite į buitinių atliekų konteinerius!

### Tik ES šalims:



Pagal Europos direktyvą 2012/19/ES, naudoti nebetinkami elektriniai ir elektroniniai įrankiai ir, pagal Europos direktyvą 2006/66/EB, pažeisti ir išiekvoti akumulatoriai bei baterijos turi būti surenkami atskirai ir perdirbami aplinkai nekenksmingu būdu.

### Akumulatoriai ir baterijos

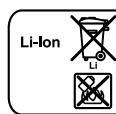

### Ličio jonų:

Prašome laikytis skyriuje „Transportavimas“ pateiktų nuorodų.

### Galimi pakeitimai.

280 |

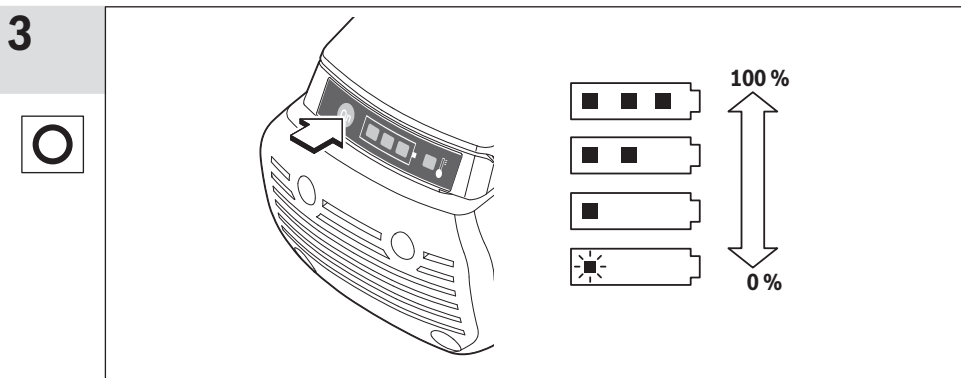
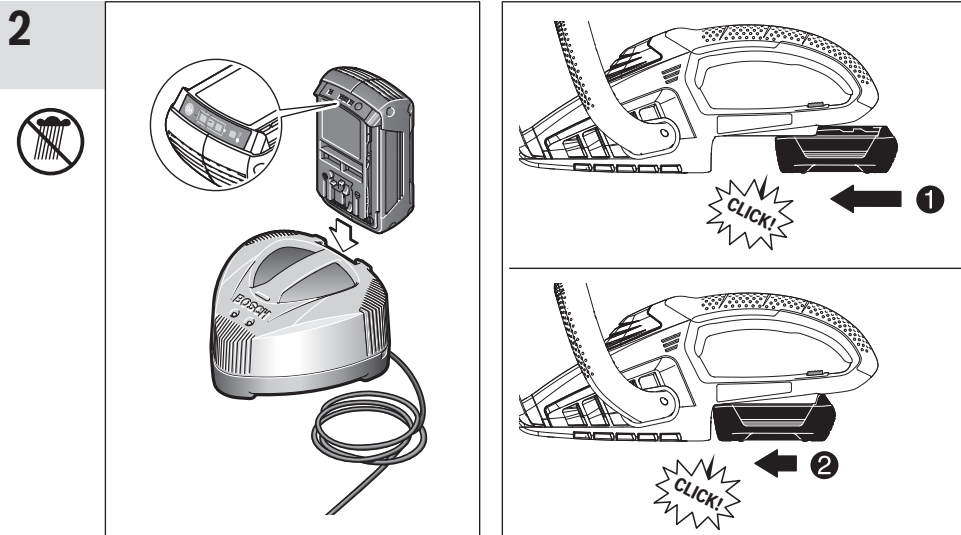
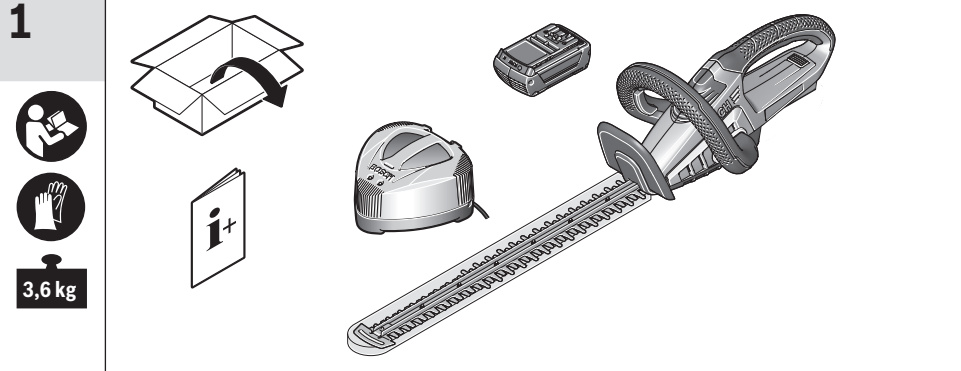



4

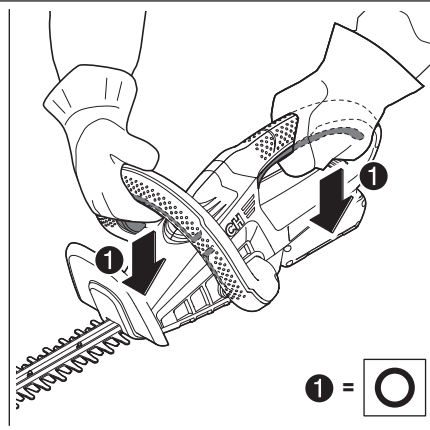
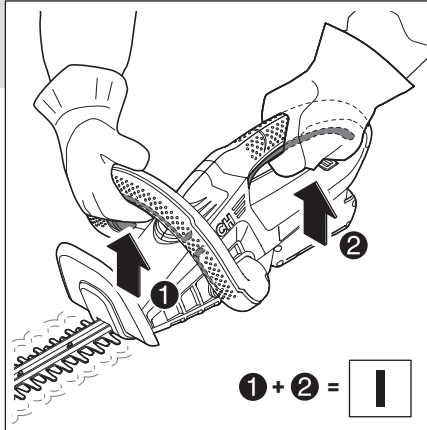

5

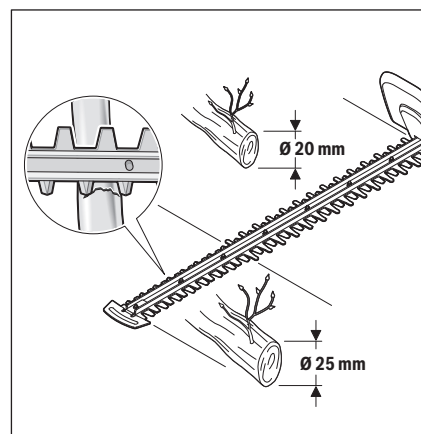
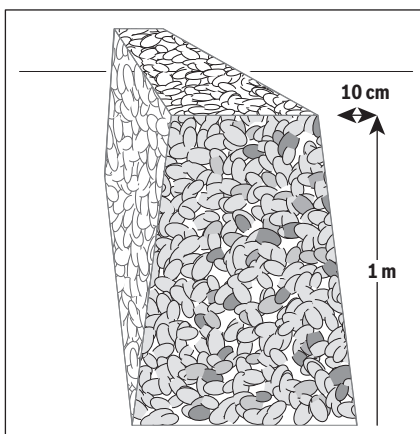
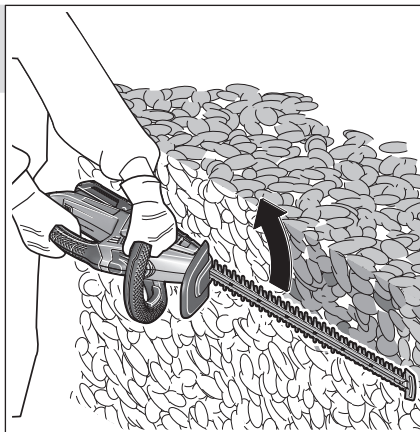

6

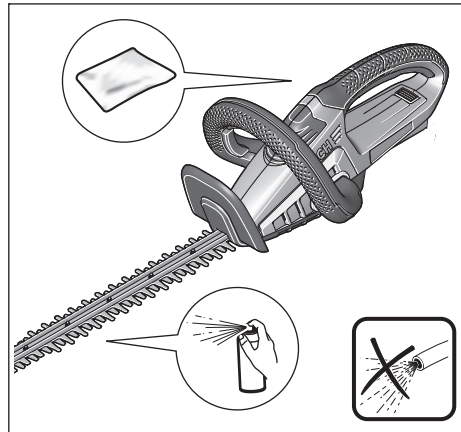
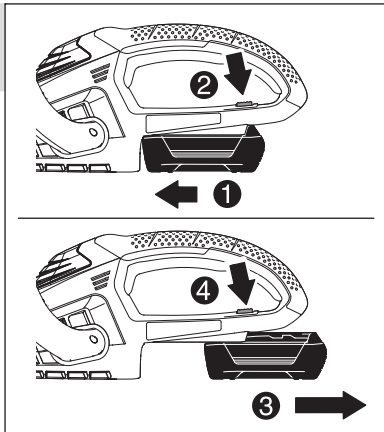

7

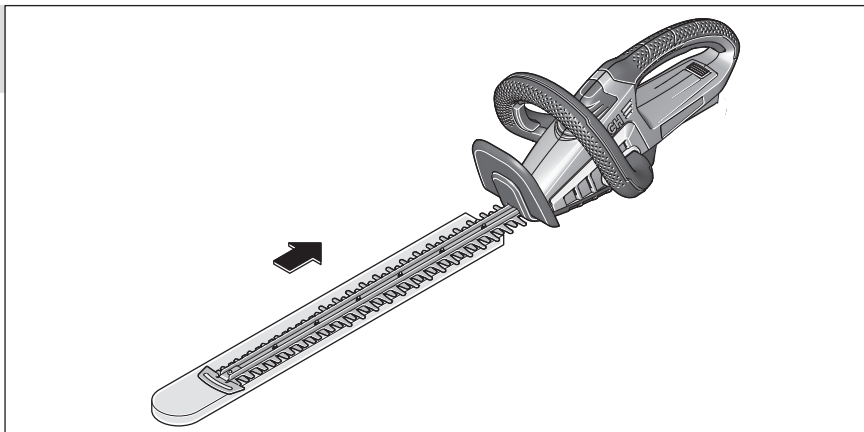

8



F 016 800 474  
(2,0 Ah)



2 607 225 100 (EU)  
2 607 225 102 (UK)



1 609 200 399



F 016 800 178



F 016 800 292

CE		I
<b>de</b>	<b>EU-Konformitätserklärung</b> Akku-Heckenschere Sachnummer	Wir erklären in alleiniger Verantwortung, dass die genannten Produkte allen einschlägigen Bestimmungen der nachfolgend aufgeführten Richtlinien und Verordnungen entsprechen und mit folgenden Normen übereinstimmen.
<b>en</b>	<b>EU Declaration of Conformity</b> Cordless hedge trimmer Article number	We declare under our sole responsibility that the stated products comply with all applicable provisions of the directives and regulations listed below and are in conformity with the following standards.
<b>fr</b>	<b>Déclaration de conformité UE</b> Taille-haies sans fil N° d'article	Nous déclarons sous notre propre responsabilité que les produits décrits sont en conformité avec les directives, règlements normatifs et normes énumérés ci-dessous.
<b>es</b>	<b>Declaración de conformidad UE</b> Tijera cortasetos ACCU N° de artículo	Declaramos bajo nuestra exclusiva responsabilidad, que los productos nombrados cumplen con todas las disposiciones correspondientes de las Directivas y los Reglamentos mencionados a continuación y están en conformidad con las siguientes normas.
<b>pt</b>	<b>Declaração de Conformidade UE</b> Tesoura de sebes sem fio N.º do produto	Declaramos sob nossa exclusiva responsabilidade que os produtos mencionados cumprem todas as disposições e os regulamentos indicados e estão em conformidade com as seguintes normas.
<b>it</b>	<b>Dichiarazione di conformità UE</b> Tagliasiepi a batteria Codice prodotto	Dichiariamo sotto la nostra piena responsabilità che i prodotti indicati sono conformi a tutte le disposizioni pertinenti delle Direttive e dei Regolamenti elencati di seguito, nonché alle seguenti Normative.
<b>nl</b>	<b>EU-conformiteitsverklaring</b> Accuheggenchaar Productnummer	Wij verklaren op eigen verantwoordelijkheid dat de genoemde producten voldoen aan alle desbetreffende bepalingen van de hierna genoemde richtlijnen en verordeningen en overeenstemmen met de volgende normen.
<b>da</b>	<b>EU-overensstemmelseserklæring</b> Akku-hækkeklipper Typenummer	Vi erklærer som eneansvarlige, at det beskrevne produkt er i overensstemmelse med alle gældende bestemmelser i følgende direktiver og forordninger og opfylder følgende standarder.
<b>sv</b>	<b>EU-konformitetsförklaring</b> Sladdlös häcksax Produktnummer	Vi förklarar under eget ansvar att de nämnda produkterna uppfyller kraven i alla gällande bestämmelser i de nedan angivna direktiven och förordningarna och att de stämmer överens med följande normer.
<b>no</b>	<b>EU-samsvarserklæring</b> Batteri-hekksaks Produktnummer	Vi erklærer under eneansvar at de nevnte produktene er i overensstemmelse med alle relevante bestemmelser i direktivene og forordningene nedenfor og med følgende standarder.
<b>fi</b>	<b>EU-vaatimustenmukaisuusvakuutus</b> Akkupensasleikkuri Tuotenumero	Vakuutamme täten, että mainitut tuotteet vastaavat kaikkia seuraavien direktiivien ja asetusten asiaankuuluvia vaatimuksia ja ovat seuraavien standardien vaatimusten mukaisia.
<b>el</b>	<b>Δήλωση πιστότητας ΕΕ</b> Θαμνοκόπτης μπαταρίας Αριθμός ευρετηρίου	Δηλώνουμε με αποκλειστική μας ευθύνη, ότι τα αναφερόμενα προϊόντα αντιστοιχούν σε όλες τις σχετικές διατάξεις των πιο κάτω αναφερόμενων οδηγιών και κανονισμών και ταυτίζονται με τα ακόλουθα πρότυπα.
<b>tr</b>	<b>AB Uygunluk beyanı</b> Akülü çit kesme makinesi Ürün kodu	Tek sorumlu olarak, tanımlanan ürünün aşağıdaki yönetmelik ve direktiflerin geçerli bütün hükümlerine ve aşağıdaki standartlara uygun olduğunu beyan ederiz.
<b>pl</b>	<b>Deklaracja zgodności UE</b> Akumulatorowy sekatorko żywopłotu Numer katalogowy	Oświadczamy z pełną odpowiedzialnością, że niniejsze produkty odpowiadają wszystkim wymaganiom poniżej wyszczególnionych dyrektyw i rozporządzeń, oraz że są zgodne z następującymi normami.
<b>cs</b>	<b>EU prohlášení o shodě</b> Akumulátorové nůžky na živý plot Objednací číslo	Prohlašujeme na výhradní zodpovědnost, že uvedený výrobek splňuje všechna příslušná ustanovení níže uvedených směrnic a nařízení a je v souladu s následujícími normami:
<b>sk</b>	<b>EÚ vyhlásenie o zhode</b> Akumulátorové nožnice na živý plot Vecné číslo	Vyhlasujeme na výhradnú zodpovednosť, že uvedený výrobok spĺňa všetky príslušné ustanovenia nižšie uvedených smerníc a nariadení a je v súlade s nasledujúcimi normami:
<b>hu</b>	<b>EU konformitási nyilatkozat</b> Akkumulátoros sövényvágó olló Cikkszám	Egyedüli felelősséggel kijelentjük, hogy a megnevezett termékek megfelelnek az alábbiakban felsorolásra kerülő irányelvek és rendeletek valamennyi idevágó előírásainak és megfelelnek a következő szabványoknak.

II		CE
<b>ru</b>	<b>Заявление о соответствии ЕС</b> Аккумуляторный кусторез	Товарный №
Мы заявляем под нашу единоличную ответственность, что названные продукты соответствуют всем действующим предписаниям нижеуказанных директив и распоряжений, а также нижеуказанных норм.		
<b>uk</b>	<b>Заява про відповідність ЄС</b> Акумуляторний кущоріз	Товарний номер
Ми заявляємо під нашу одноособову відповідальність, що названі вироби відповідають усім чинним положенням нижчеозначених директив і розпоряджень, а також нижчеозначеним нормам.		
<b>kk</b>	<b>ЕО сәйкестік мағлұмдамасы</b> Батареясы бар бақ қайшысы	Өнім нөмірі
Өз жауапкершілікпен біз аталған өнімдер төменде жазылған директикалар мен жарлықтардың тиісті қағидаларына сәйкестігін және төмендегі нормаларға сай екенін білдіреміз.		
<b>ro</b>	<b>Declarație de conformitate UE</b> Foarfeca de tăiat gard viu cu acumulator	Număr de identificare
Declarăm pe proprie răspundere că produsele menționate corespund tuturor dispozițiilor relevante ale directivelor și reglementărilor enumerate în cele ce urmează și sunt în conformitate cu următoarele standarde.		
<b>bg</b>	<b>ЕС декларация за съответствие</b> Акумуляторна ножица за храсти	Каталожен номер
С пълна отговорност ние декларираме, че посочените продукти отговарят на всички валидни изисквания на директивите и разпоредбите по-долу и съответства на следните стандарти.		
<b>mk</b>	<b>EU-Изјава за сообразност</b> Безжични електрични ножици за жива ограда	Број на дел/артикл
Со целосна одговорност изјавуваме, дека опишаните производи се во согласност со сите релевантни одредби на следните регулативи и прописи и се во согласност со следните норми.		
<b>sr</b>	<b>EU-izjava o usaglašenosti</b> Makaze za živu ogradu sa akumulatorom	Broj predmeta
Na sopstvenu odgovornost izjavljujemo, da navedeni proizvodi odgovaraju svim dotičnim odredbama naknadno navedenih smernica u uredaba i da su u skladu sa sledećim standardima.		
<b>sl</b>	<b>Izjava o skladnosti EU</b> Akumulatorske škarje za živo mejo	Številka artikla
Izjavljamo pod izključno odgovornostjo, da je omenjen izdelek v skladu z vse-mi relevantnimi določili direktiv in uredb ter ustreza naslednjim standardom.		
<b>hr</b>	<b>EU izjava o sukladnosti</b> Akumulatorske škarje za živicu	Kataloški br.
Pod punom odgovornošću izjavljujemo da navedeni proizvodi odgovaraju svim relevantnim odredbama direktiva i propisima navedenima u nastavku i da su sukladni sa sljedećim normama.		
<b>et</b>	<b>EL-vastavusdeklaratsioon</b> Akuhekkikäärid	Tootenumber
Kinnitame ainuvastutajatena, et nimetatud tooted vastavad järgnevalt loetletud direktiivide ja määruste kõikidele asjaomastele nõuetele ja on kooskõlas järgmistega normidega.		
<b>lv</b>	<b>Deklarācija par atbilstību ES standartiem</b> Akumulatora dzīvžoga šķēres	Izstrādājuma numurs
Mēs ar pilnu atbildību paziņojam, ka šeit aplūkotie izstrādājumi atbilst visiem tālāk minētajās direktīvās un rīkojumos ietvertajām saistošajām nostādņēm, kā arī sekojošiem standartiem.		
<b>lt</b>	<b>ES atitikties deklaracija</b> Akumulatorinės gyvatvorių žirklys	Gaminio numeris
Atsakingai pareiškiame, kad išvardyti gaminiai atitinka visus privalomus žemiau nurodytų direktyvų ir reglamentų reikalavimus ir šiuos standartus.		
<b>AdvancedHedgeCut 36</b>	3 600 H4A 100	2006/42/EC 2014/30/EU
<b>AHS 54-20 LI</b>	3 600 H4A 100	2011/65/EU 2000/14/EC EN 60745-1:2009+A11:2010 EN 60745-2-15:2009+A1:2010 EN 50581:2012 EN 55014-1:2006+A1:2009+A2:2011 EN 55014-2:1997+A1:2001+A2:2008 EN 61000-4-2:1995+A1:1998+A2:2001

CE	III
<b>de</b> 2000/14/EG: Gemessener Schalleistungspegel 87 dB(A), Unsicherheit K = 3,0 dB, garantierter Schalleistungspegel 90 dB(A); Bewertungsverfahren der Konformität gemäß Anhang V. Produktkategorie: 25 Technische Unterlagen bei: *	
<b>en</b> 2000/14/EC: Measured sound power level 87 dB(A), uncertainty K = 3.0 dB, guaranteed sound power level 90 dB(A); Conformity assessment procedure in accordance with annex V. Product category: 25 Technical file at: *	
<b>fr</b> 2000/14/CE : niveau de puissance acoustique mesuré 87 dB(A), incertitude K = 3,0 dB, niveau de puissance acoustique garanti 90 dB(A) ; procédure d'évaluation de conformité selon l'annexe V. Catégorie de produit : 25 Dossier technique auprès de : *	
<b>es</b> 2000/14/CE: nivel medido de la potencia acústica 87 dB(A), tolerancia K = 3,0 dB, nivel garantizado de la potencia acústica 90 dB(A); método de evaluación de la conformidad según anexo V. Categoría de producto: 25 Documentos técnicos de: *	
<b>pt</b> 2000/14/CE: Nível de potência acústica medido 87 dB(A), insegurança K = 3,0 dB, nível de potência acústica garantido 90 dB(A); processo de avaliação da conformidade de acordo com o anexo V. Categoria de produto: 25 Documentação técnica pertencente à: *	
<b>it</b> 2000/14/CE: livello di potenza sonora misurato 87 dB(A), incertezza K = 3,0 dB, livello di potenza sonora garantito 90 dB(A); procedimento di valutazione della conformità secondo l'Allegato V. Categoria prodotto: 25 Documentazione Tecnica presso: *	
<b>nl</b> 2000/14/EG: gemeten geluidsvermogensniveau 87 dB(A), onzekerheid K = 3,0 dB, gegarandeerd geluidsvermogensniveau 90 dB(A); beoordelingsmethode van de overeenstemming volgens bijlage V. Productcategorie: 25 Technisch dossier bij: *	
<b>da</b> 2000/14/EF: Målt lydeffektniveau 87 dB(A), usikkerhed K = 3,0 dB, garanteret lydeffektniveau 90 dB(A); overensstemmelsesvurderingsprocedure som omhandlet i bilag V. Produktkategori: 25 Tekniske bilag ved: *	
<b>sv</b> 2000/14/EG: Uppmått bullernivå 87 dB(A), osäkerhet K = 3,0 dB, garanterad bullernivå 90 dB(A); konformitetens bedömningsmetod enligt bilaga V. Produktkategori: 25 Teknisk dokumentation: *	
<b>no</b> 2000/14/EC: Målt lydeffektnivå 87 dB(A), usikkerhet K = 3,0 dB, garantert lydeffektnivå 90 dB(A); samsvarsvurderingsmetode i henhold til vedlegg V. Produktkategori: 25 Teknisk dokumentasjon hos: *	
<b>fi</b> 2000/14/EY: mitattu äänitehotaso 87 dB(A), epävarmuus K = 3,0 dB, taattu äänitehotaso 90 dB(A); vaatimustenmukaisuuden arviointimenetelmä liitteen V mukaisesti. Tuotekategoria: 25 Tekniset asiakirjat saatavana: *	
<b>el</b> 2000/14/EK: Μετρημένη στάθμη ηχητικής ισχύος 87 dB(A), ανασφάλεια K = 3,0 dB, εγγυημένη στάθμη ηχητικής ισχύος 90 dB(A). Διαδικασία αξιολόγησης της πιστότητας σύμφωνα με το παράρτημα V. Κατηγορία προϊόντος: 25 Τεχνικά έγγραφα στη: *	
<b>tr</b> 2000/14/EC: Ölçülen ses gücü seviyesi 87 dB(A), tolerans K = 3,0 dB, garanti edilen ses gücü seviyesi 90 dB(A); uygunluk değerlendirme yöntemi ek V uyarınca. Ürün kategorisi: 25 Teknik belgelerin bulunduğu yer: *	
<b>pl</b> 2000/14/WE: pomierzony poziom mocy akustycznej 87 dB(A), niepewność K = 3,0 dB, gwarantowany poziom mocy akustycznej 90 dB(A); procedura oceny zgodności zgodnie z załącznikiem V. Kategoria produktów: 25 Dokumentacja techniczna: *	
<b>cs</b> 2000/14/ES: změněná hladina akustického výkonu 87 dB(A), nejistota K = 3,0 dB, zaručená hladina akustického výkonu 90 dB(A); metoda posouzení shody podle dodatku V. Kategorie výrobku: 25 Technické podklady u: *	
<b>sk</b> 2000/14/ES: odmeraná hladina akustického výkonu 87 dB(A), neistota K = 3,0 dB, zaručená hladina akustického výkonu 90 dB(A); metóda posúdenia zhody podľa dodatku V. Kategória výrobku: 25 Technické podklady má spoločnosť: *	
<b>hu</b> 2000/14/EK: Mért hangteljesítmény-szint 87 dB(A), K szórás = 3,0 dB, garantált hangteljesítmény-szint 90 dB(A); a konformitás kiértékelési eljárást lásd a V Függelékben. Termékkategória: 25 Műszaki dokumentumok megőrzési pontja: *	

IV	CE
<b>ru</b> 2000/14/EC: Измеренный уровень звуковой мощности 87 дБ(A), погрешность K = 3,0 дБ, гарантированный уровень звуковой мощности 90 дБ(A); процедура оценки соответствия согласно приложения V. Категория продукта: 25 Техническая документация хранится у: *	
<b>uk</b> 2000/14/EC: виміряна звукова потужність 87 дБ(A), похибка K = 3,0 дБ, гарантована звукова потужність 90 дБ(A); процедура оцінки відповідності відповідно до додатку V. Категорія продукту: 25 Технічна документація зберігається у: *	
<b>kk</b> 2000/14/EC: Өлшелген дыбыс қаттылығы 87 дБ(A), дәлсіздік K = 3,0 дБ, кепілденген дыбыс қаттылығы 90 дБ(A); Сәйкестікті анықтау әдісі V тіркелгісі бойынша. Өнім санаты: 25 Техникалық құжаттар: *	
<b>ro</b> 2000/14/CE: Nivel măsurat al puterii sonore 87 dB(A), incertitudine K = 3,0 dB, nivel garantat al puterii sonore 90 dB(A); procedură de evaluare a conformității potrivit Anexei V. Categorie produse: 25 Documentație tehnică la: *	
<b>bg</b> 2000/14/EO: измерено ниво на звуковата мощност 87 dB(A), неопределеност K = 3,0 dB, гарантирано ниво на мощността на звука 90 dB(A); метод за оценка на съответствието съгласно приложение V. Категория продукт: 25 Техническа документация при: *	
<b>mk</b> 2000/14/EC: Измерено ниво на звучна јачина 87 dB(A), несигурност K = 3,0 dB, загарантирано ниво на звучна јачина 90 dB(A); постапка за процена на сообразноста според прилог V. Категорија на производ: 25 Техничка документација кај: *	
<b>sr</b> 2000/14/EC: izmereni nivo ostvarene buke 87 dB(A), nepouzdanost K = 3,0 dB, garantovani nivo ostvarene buke 90 dB(A); postupak ocenjivanja usaglašenosti prema prilogu V. Kategorija proizvoda: 25 Tehnička dokumentacija kod: *	
<b>sl</b> 2000/14/ES: Izmerjena raven zvočne moči 87 dB(A), negotovost K = 3,0 dB, zagotovljena raven zvočne moči 90 dB(A); postopek za presojo skladnosti v skladu s prilogo V. Kategorija izdelka: 25 Tehnična dokumentacija pri: *	
<b>hr</b> 2000/14/EZ: Izmjerena razina učinka buke 87 dB(A), nesigurnost K = 3,0 dB, zajamčena razina učinka buke 90 dB(A); postupak ocjenjivanja sukladnosti prema dodatku V. Kategorija proizvoda: 25 Tehnička dokumentacija se može dobiti kod: *	
<b>et</b> 2000/14/EÜ: Mõõdetud helivõimsustase 87 dB(A), mõõtemääramatus K = 3,0 dB, garanteeritud helivõimsustase 90 dB(A); vastavuse hindamise meetod vastavalt lisale V. Tootekategooria: 25 Tehnilised dokumendid saadaval: *	
<b>lv</b> 2000/14/EK: izmērītais trokšņa jaudas līmenis ir 87 dB(A), izkliede K ir = 3,0 dB, garantētais trokšņa jaudas līmenis ir 90 dB(A); atbilstības novērtēšana ir veikta saskaņā ar pielikumu V. Izstrādājuma kategorija: 25 Tehniskā dokumentācija no: *	
<b>lt</b> 2000/14/EB: išmatuotas garso galios lygis 87 dB(A), paklaida K = 3,0 dB, garantuotas garso galios lygis 90 dB(A); atitikties vertinimas atliktas pagal priedą V. Gaminio kategorija: 25 Techninė dokumentacija saugoma: *	

**BOSCH**

\* Bosch Lawn and Garden Ltd., PT-HG/ENS-PA2,  
Stowmarket, Suffolk IP14 1EY, England

Henk Becker  
Executive Vice President  
Engineering and Manufacturing

Helmut Heinzelmann  
Head of Product Certification

Robert Bosch Power Tools GmbH, 70538 Stuttgart, GERMANY  
Stuttgart, 01.01.2017