

SLC MINIONE FIXED R25 BL 930 IP44 100°

02/05/2022

SLC1207

Produktbeschreibung

MiniOne Fixed ist eine stilvolle Mini-Einbauleuchte mit hohem Lumenausstoß und einem breiten Abstrahlwinkel. Sie wurde speziell für dekorative Beleuchtung entwickelt. Mit SLC MiniOne erhalten Sie den letzten Schliff für Ihr Projekt. Schließen Sie bis zu 6 Downlights an einen Treiber an. Kann mit dem MiniOne Zubehör eingebaut oder aufmontiert werden. Ausgeschnittenes Loch: 25 mm / Eingebaute Höhe: 18 mm.



Technische Daten

Geeignet für Anbaumontage	Ja
Geeignet für Deckenmontage	Ja
Leuchtmittel	LED nicht austauschbar
Werkstoff des Gehäuses	Aluminium
Gehäusefarbe	weiß
Spannungsart	DC
LED-Nennstrom bei Konstantstrom	700 - 700 mA
Mit Betriebsgerät	Nein
Dimmung Phasenabschnitt	Ja
Lichtverteilung	symmetrisch
Lichtaustritt	direkt
Schutzart (IP)	IP44
Max. Systemleistung	3 W

Geeignet für Einbaumontage	Ja
Verstellbarkeit	nicht verstellbar
Mit Leuchtmittel	Ja
Oberfläche	pulverbeschichtet
Werkstoff der Abdeckung	sonstige
Nennspannung	3 - 18 V
Betriebsgerät	LED-Betriebsgerät stromgesteuert
Dimmung abhängig vom Betriebsgerät	Ja
Lichtverteiler	ohne
Ausstrahlungswinkel	extrem breitstrahlend >80°
Bemessungslebensdauer L90/B10 bei 25 °C	50000 h
Schutzklasse	III
Lichtfarbe	weiß





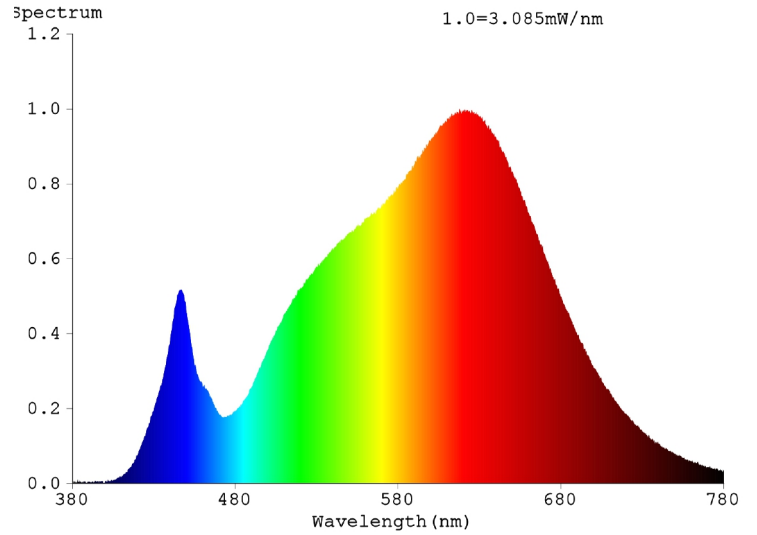
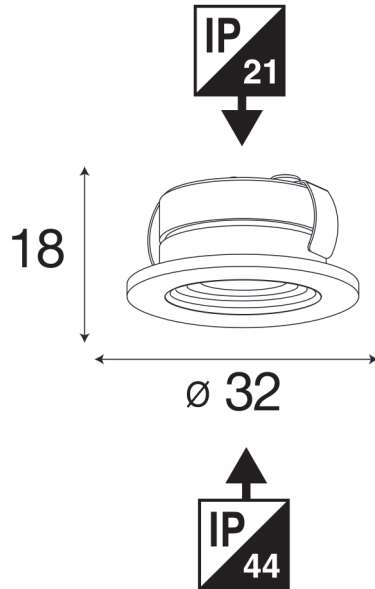

Farbtemperatur	2700 - 2700 K
Bemessungslichtstrom nach IEC 62722-2-1	165 lm
Höhe/Tiefe	18 mm
Einbauhöhe/-tiefe	16 mm
Art der Verdrahtung	geeignet für Durchgangsverdrahtung
Leiterquerschnitt	0,35 mm ²
Leuchtenlichtausbeute	55 lm/W
Ausstrahlwinkel	100
Dimmbare	Ja

Farbwiedergabeindex CRI	90-100
Leistungsfaktor	0,95
Außendurchmesser	32 mm
Einbaudurchmesser	25 mm
Polzahl	2
Anschlussart	Steckklemme
Farbkonsistenz (McAdam-Ellipse)	SDCM3
Dimmmethode	Phasenabschnitt
HS Code	94051040







 **ENERG** 

Scandinavian Lighting Concept
SLC1207

A 



B 

C 

D 

E 

F 

G   **G**

3
kWh/1000h

 2019/2015

