

Funkübertragungssystem

Sterntopologie

Performance Gateway (FlexPower)

DX80G2M2S-P

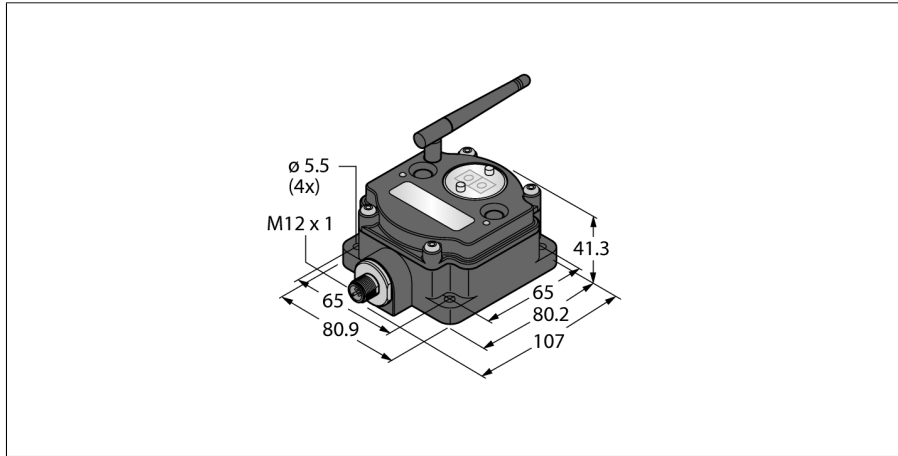

- Externe Antenne (Anschluss RG58 RP-SMA)
- Integrierte Signalstärkeanzeige
- Konfiguration über DIP-Schalter
- Modbus RTU Kommunikation, RS485 Schnittstelle
- Deterministische Datenübertragung
- Frequenzsprungverfahren FHSS
- Zeitmultiplexverfahren TDMA
- Übertragungsleistung: 63 mW, 18 dBm geleitet, ≤ 20 dBm EIRP
- Alternative Registerbelegungen
- Betriebsspannung: 3,6 VDC über externe Batterie oder 10...30 VDC Netzspannung

Typenbezeichnung	DX80G2M2S-P
Ident-Nr.	3082048
Funkgerätetyp	Kurzstrecke
Störgrößenschwelle	-20 dB
Funk Daten	
Funkgerätetyp	Kurzstrecke
Installation	Stationär
Funktion	Sterntopologie
Gerätetyp	Gateway
Frequenzband	2,4 GHz ISM Band
Frequenzbereich	2.402 - 2.483 GHz
Anzahl Funkkanäle	50
Kanalbreite	1 MHz
Frequenzspreizverfahren	FHSS (Frequency Hopping Spread Spectrum)
Zeitschlitzbreite	7.8 ms
Ansprechzeit typisch	< 1000 ms
max. Reichweite	≤ 3200 m
Abstrahlleistung	18 dB / 65 mW ERP
Abstrahlleistung	20 dB / 100 mW EIRP
Installation	Stationär
Frequenzbereich	2.402 - 2.483 GHz
Frequenzband	2,4 GHz ISM Band
Anzahl Funkkanäle	50
Kanalbreite	1 MHz
Frequenzspreizverfahren	FHSS (Frequency Hopping Spread Spectrum)
Zeitschlitzbreite	7.8 ms
Ansprechzeit typisch	< 1000 ms
max. Reichweite	≤ 3200 m
Abstrahlleistung	18 dB / 65 mW ERP
Abstrahlleistung	20 dB / 100 mW EIRP
Kanalanzahl	-
Eingangstyp	-
Kanalanzahl	-
Ausgangstyp	-
Bauform	DX80
Bauform	Quader
Gehäusewerkstoff	Kunststoff, PC
Umgebungstemperatur	-40...+85 °C
Schutzart	IP67
Abmessungen	107 x 80,9 x 41,3 mm
Betriebsspannung	3,6...≤ 5,5 VDC
Betriebsspannungsanzeige	LED, grün
Tests/Zulassungen	

Anschlussbild

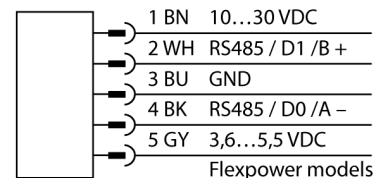

Funktionsprinzip

Das DX80-System bildet ein radiobasiertes Netzwerk zur drahtlosen, bidirektionalen Übertragung von Sensorsignalen in Sterntopologie. Es besteht aus einem Gateway, das die I/O-Signale an die Steuerung weitergibt, und bis zu 47 Knoten, an die jeweils bis zu zwölf Sensoren / Aktoren angeschlossen werden können. Das System wird über das Gateway mittels der beiliegenden Software konfiguriert. Verschiedene Teilnehmer können über das Versorgungsnetz mit Gleichspannung oder unabhängig mit einer Batterie bzw. Solarzelle betrieben werden. Abhängig vom Typ des Gateways ist sowohl die gleichzeitige Übertragung verschiedener Mess- und Schaltgrößen möglich als auch eine Kommunikation über die RS485-Schnittstelle.

Konformität:

FCC-ID UE300DX80-2400- Dieses Gerät erfüllt FCC Absatz 15, Unterabsatz C, 15.247
 ETSI/EN: In Übereinstimmung mit EN 300 328: V1.8.1 (2014-04)
 IC: 7044A-DX8024
 Strahlungsimunität 10V/m für 80-2700 MHz nach EN 61000-6-2
 Stoß- und Vibrationsfestigkeit: IEC 68-2-6 und IEC 68-2-7

Funkübertragungssystem
Sterntopologie
Performance Gateway (FlexPower)
DX80G2M2S-P

Zubehör

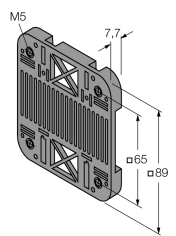
Typ	Ident-Nr.		Maßbild
SMBDX80DIN	3077161	Montageplatte für DIN-Hutschiene, geeignet für Bauform CP80, DX80, K80, Q80, Betriebstemperatur: -20...+90 °C	

Funktionszubehör

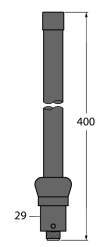
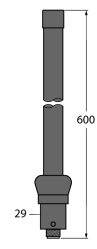
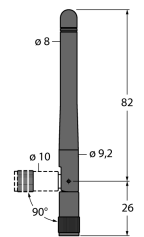
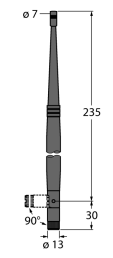
Typ	Ident-Nr.		Maßbild
BWA-206-A	3081081	Außenantenne 6dBi, N-Kupplung	
BWA-208-A	3081080	Außenantenne 8.5dBi, N-Kupplung	
BWA-202-C	3077816	Innenantenne 2dBi, RP-SMA-Stecker, Standard	
BWA-205-C	3077817	Innenantenne 5dBi, RP-SMA-Stecker	

**Funkübertragungssystem
Sterntopologie
Performance Gateway (FlexPower)
DX80G2M2S-P**

Funktionszubehör

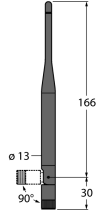
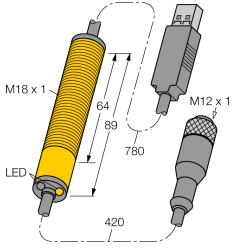
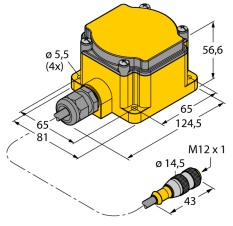
Typ	Ident-Nr.		Maßbild
BWA-207-C	3077818	Innenantenne 7dBi, RP-SMA-Stecker	
BWA-HW-006	3081325	Konverterkabel, RS485 zu USB 2.0 Konverter, Unterstützte Baudraten: 9.6k, 19.2k oder 38.4k, 8 Datenbits, 1 Stopbit, Parität NONE, Kupplung, M12 x 1, 5-polig, Stecker, USB Typ A, Länge 1 m, bis auf maximal 30 m verlängerbar, Anschluss von DX80 Gateways, Data Radio Mastern, DX83, DX85 Modulen oder Sensoren mit RS485 Schnittstelle, Versorgt das angeschlossene Gerät mit 10 V	
DX81-LITH	3086016	Batteriegehäuse inklusive Batterie XL-205F	
DX81-LITH-NB	3086018	Batterieleergehäuse, empfohlene Batterie XL-205F	