

Reduzierring 210 mm
Artikel-Nr. 81016070

Licht.
Für Generationen.

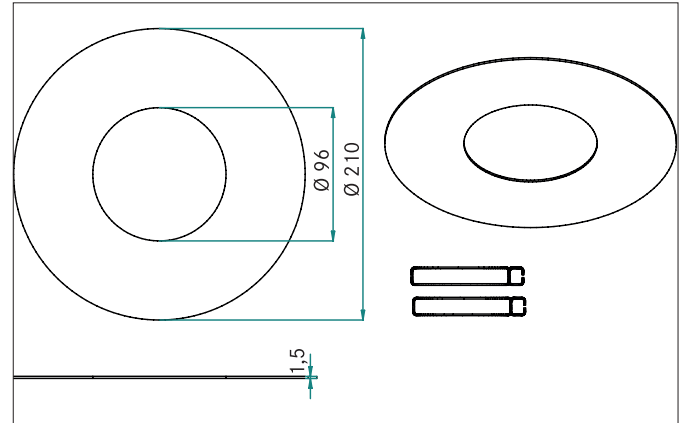
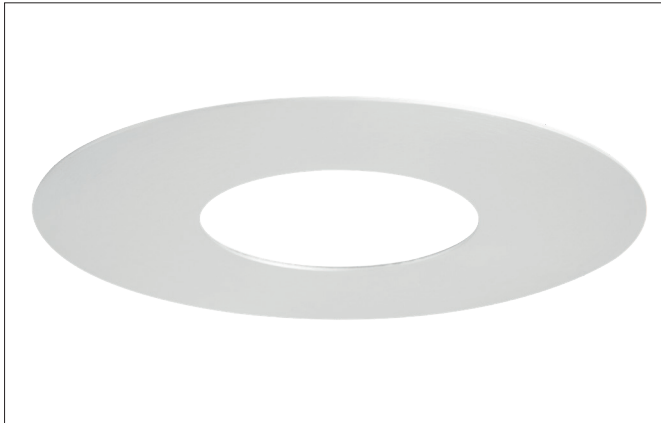

Ausschreibungstext

Reduzierring 210 mm, weiß, rund. Reduzierring geeignet für Einbaustrahler mit Montagefedern.
Außendurchmesser 210 mm (geeignet für bauseits vorliegende
Deckenausschnitte von bis zu 200 mm), Innendurchmesser 96 mm

Lieferumfang: 1 x Reduzierring inkl. 1 Satz Federverlängerung

Material: Aluminium.

Artikeldaten	
Artikel-Nr.	81016070
GTIN	4251433925224
Kurzbeschreibung	Reduzierring 210 mm
Material	Aluminium
Farbe	weiß
Ausführung der Oberfläche	matt
Form	rund
Außendurchmesser	210 mm
Aufbauhöhe	1,5 mm
Nettogewicht	0,124 kg

Reduzierring 210 mm
 Artikel-Nr. 81016070

Licht.
 Für Generationen.

Logistische Daten	
Bruttogewicht	0,128 kg
Länge Verpackung	215 mm
Breite Verpackung	215 mm
Höhe Verpackung	10 mm
Entsorgung am Ende der Lebensdauer	Das Produkt darf nicht mit dem Hausmüll entsorgt werden. Sie sind verpflichtet, solche Elektro-Altgeräte separat zu entsorgen. Informieren Sie sich bitte bei Ihrer Kommune über die Möglichkeiten der geregelten Entsorgung. Mit der getrennten Entsorgung führen Sie die Altgeräte dem Recycling oder anderen Formen der Wiederverwertung zu. Sie helfen damit zu vermeiden, dass u. U. belastende Stoffe in die Umwelt gelangen.