

AFL SUN LED 10W xK

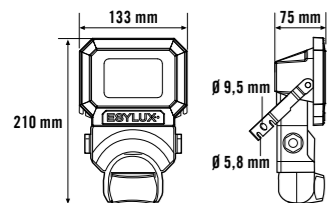

AFL SUN LED 30W / 50W xK

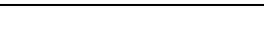
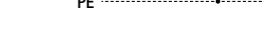
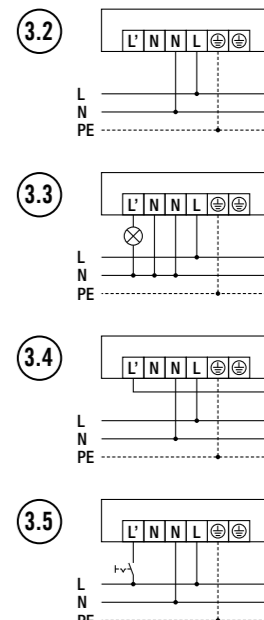
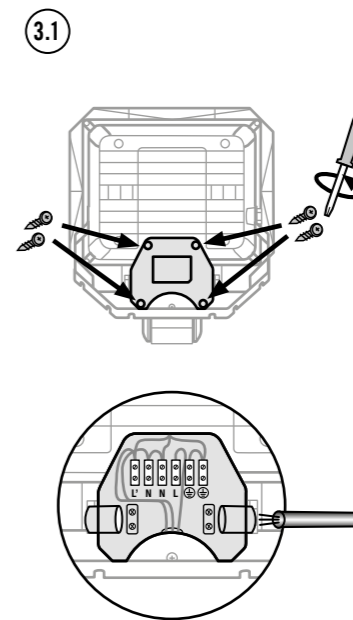
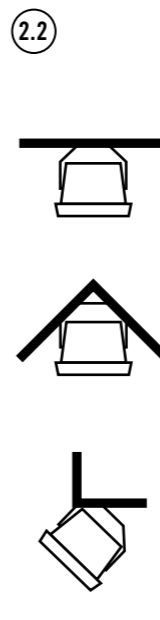
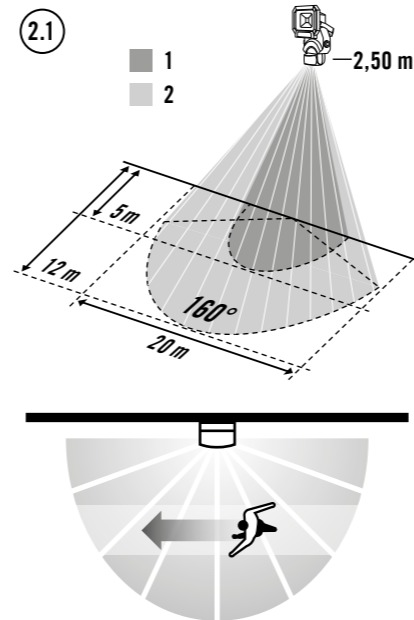
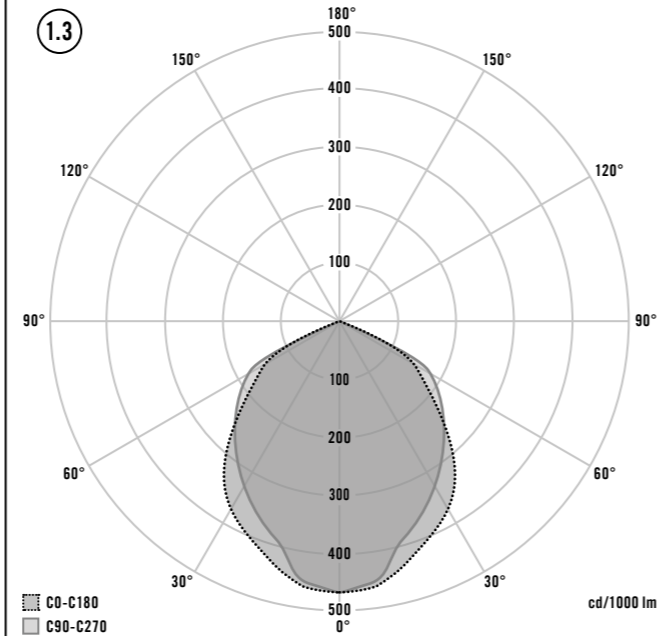
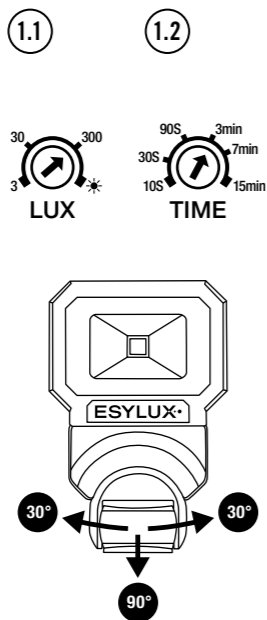
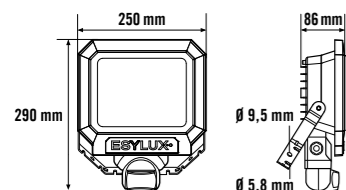

DE Bedienungsanleitung

⚠ GEFAHR!

⚠ Lebensgefahr durch elektrischen Schlag!

- Die Installation darf nur von Elektroinstallateuren oder Elektrofachkräften unter Berücksichtigung der landesspezifischen Vorschriften erfolgen.
- Vor Montage/Demontage Netzspannung freischalten.

Defekte Schutzgläser müssen sofort ausgetauscht werden.

μ = Kontaktöffnungsweite < 1,2 mm

1 Bestimmungsgemäße Verwendung

Die ESYLUX AFL SUN LED Serie ist für den Einsatz im Außenbereich bestimmt. Die Automatikstrahler sind mit eingebauten nicht auswechselbaren LED Lampen und einem integrierten 160° Bewegungsmelder ausgestattet.

ESYLUX Bewegungsmelder sind Passiv-Infrarot-Melder, die auf bewegende Wärmequellen (Personen, Fahrzeuge) reagieren. Erkennt der Bewegungsmelder in seinem Erfassungsbereich Veränderungen der Wärmestrahlung, schaltet er in Abhängigkeit des eingestellten Lichtwertes (1.1) den Automatikstrahler und optional zusätzliche Verbraucher für eine einstellbare Dauer (1.2) ein.

⚠ Die Lichtquelle dieser Leuchte darf nur vom Hersteller oder einem von ihm beauftragten Servicetechniker oder einer vergleichbar qualifizierten Person ersetzt werden. Die Leuchte ist für Netzweiterleitung geeignet. Maximaler Gesamtstrom der Netzanschlussklemme: 10 A.

Lichtverteilungskurve (1.3)

Montageart: Die Automatikstrahler besitzen einen ADF-Spezialbügel (Aufstecken – Drehen – Fertig) für eine schnelle und einfache Wand-, Inneneck- und Außenackmontage.

2 Montage

Bitte beachten Sie vor der Montage folgende Punkte:

- Vor der Montage des Produktes ist die Netzspannung freizuschalten.
- Alle Reichweitenangaben des Bewegungsmelders beziehen sich auf eine Montagehöhe von 2,50 m (Abweichungen führen zur Veränderung des Erfassungsbereiches).
- Eine optimale Funktion des Melders (max. Reichweite) wird erreicht, wenn die Montage seitlich zur Gehrichtung erfolgt: **(2.1) (1) Frontal zum Melder (2) Quer zum Melder.**
- Es ist auf freie Sicht zum Melder zu achten, da Infrarotstrahlen keine festen Gegenstände durchdringen können.
- Berücksichtigen Sie die örtlichen Gegebenheiten, wie z.B. Nachbargrundstücke oder die Entfernung zur Straße.
- Die Montage darf nur auf festem, ebenem Untergrund vorgenommen werden. Verwenden Sie den ADF-Spezialbügel als Schablone für den Befestigungsabstand **(2.2)**. Zur Befestigung des Untergrundes benutzen Sie geeignetes Befestigungsmaterial.

HINWEIS: Der Strahler muss immer so befestigt sein, dass sich der Strahlerkopf am oberen Ende des Gehäuses befindet.

3 Anschluss

Nach dem Öffnen des Anschlusskastens führen Sie die Leitung durch die Kabelverschraubung und Zugentlastung gemäß **(3.1)**.

Der Anschluss erfolgt gemäß Anschlussplan.

- (3.2)** Standardbetrieb
- (3.3)** Standardbetrieb mit zusätzlichem Anschluss von externen Lasten
- (3.4)** Parallelschaltung von Automatik-Strahlern
- (3.5)** Standardbetrieb mit zusätzlicher Dauerlichtfunktion durch externen Schalter

Verschließen Sie den Anschlusskasten mit dem Schraubdeckel und drehen Sie die Überwurfmutter der Kabelverschraubung fest **(3.1)**.

L Phase 230 V
PE Schutzleiter
N Neutralleiter
L' Last

4 Technische Daten

Betriebsspannung	230 V ~	
Leistungsaufnahme	9 W / 28 W / 45 W	
Color Rendering Index	CRI > 80	
Schutzart	IP 65	
Schutzklasse	I	
Umgebungstemperatur	-25 °C ... +40 °C	
Lichtfarbe	AFL SUN LED xxW 3K	3000 K
	AFL SUN LED xxW 5K	5000 K
Bewegungsmelder	Erfassungsbereich	160 °
	Reichweite	ca. 12 m
	Schaltleistung	230 V 50 Hz
	Halogen (max.) LED / CFL (max.)	1200 W 300 W
Einschaltstrom (max.)	100 A / 200 µs	
	Nachlaufzeit	ca. 10 Sek. - 15 Min.
	Helligkeits-Sollwert	3 - 1000 Lux

Technische und optische Änderungen vorbehalten.

Dieses Gerät darf nicht mit unsortiertem Restmüll entsorgt werden. Besitzer von Altgeräten sind gesetzlich dazu verpflichtet, dieses Gerät fachgerecht zu entsorgen. Informationen erhalten Sie von Ihrer Stadt- bzw. Gemeindeverwaltung.

Die ESYLUX Herstellergarantie finden Sie im Internet unter www.esylux.com

GB Operating instructions

⚠ DANGER!

⚠ Risk of fatal injury from electric shock!

- Installation must only be performed by an electrical installation technician or a trained electrician, taking country-specific regulations into account.
- Switch off the power supply prior to assembly/disassembly.

Defective protective glass must be replaced immediately.

μ = contact opening width < 1.2 mm

1 Intended use

The ESYLUX AFL SUN LED series is intended for outdoor use. The automatic floodlights are equipped with integrated, non-replaceable LED bulbs and an integrated 160° motion detector.

ESYLUX motion detectors are passive infrared detectors which respond to moving heat sources (people, vehicles). If the motion detector detects changes in heat radiation within its field of detection, depending on the configured light value (1.1), it switches on the automatic floodlight and optional additional consumers for an adjustable duration (1.2).

⚠ The light source in this light may only be replaced by the manufacturer, manufacturer-designated service technicians or a person with comparable qualifications. The light is suitable for use with extension cables. Maximum total current at the mains connection terminal: 10 A.

Light distribution curve (1.3)

Installation type: The automatic floodlight features an ITD special bracket (insert – turn – done), which allows the floodlight to be installed quickly and easily on walls and inner or outer corners.

2 Installation

Before installing the device, observe the following:

- Switch off the power supply before installing the system
- All details regarding the range of the motion detector are based on an installation height of 2.50 m (deviations will lead to a difference in the detection range).
- The detector will function optimally (max. range) when installed side-on to the direction of movement: **(2.1) (1) Head-on to detector (2) Side-on to detector.**
- Make sure that the detector has a clear line of sight, as infrared beams cannot penetrate solid objects.
- Consider the local conditions, e.g. adjoining property or the distance to the road.
- The device must be mounted on a solid, even surface. Use the ITD special bracket as a template to determine the spacing between fixing material **(2.2)**. Use a suitable fixing material when fixing the bracket to the surface.

NOTE: The floodlight must always be mounted such that the floodlight head is located at the upper end of the housing.

3 Connection

After opening the connection box, lead the cable through the cable screw and cable relief according to **(3.1)**.

Connect as shown in the wiring diagram.

- (3.2)** Standard operation
- (3.3)** Standard operation with additional connection of external loads
- (3.4)** Parallel switching of automatic floodlights
- (3.5)** Standard operation with additional continuous lighting function through external switch

Close the connection box using the screw cover and tighten the union nut of the cable screw **(3.1)**.

L Phase 230 V
PE Earth conductor
N Neutral conductor
L' Load

4 Technical information

Operating voltage	230 V ~	
Power consumption	9 W / 28 W / 45 W	
Color Rendering Index	CRI > 80	
Protection type	IP 65	
Protection class	I	
Ambient temperature	-25 °C to +40 °C	
Light colour	AFL SUN LED xxW 3 K	3000 K
	AFL SUN LED xxW 5 K	5000 K
Motion detectors	Field of detection	160 °
	Range	approx. 12 m
	Switching capacity	230 V/50 Hz
	Halogen (max.) LED/CFL (max.)	1200 W 300 W
In-rush current (max.)	100 A/200 µs	
Switch-off delay time	approx. 10 sec. - 15 min.	
Brightness target value	3 - 1000 lux	

Technical and design features may be subject to change.

This device must not be disposed of as unsorted waste. Used devices must be disposed of correctly. Contact your local town council for more information.

The ESYLUX manufacturer's warranty can be found online at www.esylux.com

FR Mode d'emploi

⚠ DANGER !

⚠ Danger de mort par électrocution !

- L'installation doit impérativement être effectuée par des installateurs professionnels ou des spécialistes de l'électronique conformément aux normes et prescriptions locales en vigueur.
- Avant d'installer ou de désinstaller le produit, coupez le courant.

Les verres de protection défectueux doivent être immédiatement remplacés.

μ = Ouverture des contacts < 1,2 mm

1 Conformité d'utilisation

La série ESYLUX AFL SUN LED est destinée à un usage d'éclairage en extérieur. Ces projecteurs automatiques sont équipés de lampes à LED intégrées non substituables et d'un détecteur de mouvement intégré qui fonctionne à 160°.

Les détecteurs de mouvement ESYLUX sont des détecteurs infrarouges passifs qui réagissent aux sources de chaleur en mouvement (personnes ou véhicules). Le détecteur de mouvement reconnaît les modifications de rayonnement thermique qui se produisent dans sa zone de détection et allume le projecteur automatique selon la valeur de luminosité définie (1.1). En option, le détecteur peut également déclencher un appareil supplémentaire (1.2).

⚠ La source lumineuse de ces luminaires doit uniquement être remplacée par le fabricant ou par un technicien qu'il a mandaté ou une personne de qualification comparable. Ce luminaire peut être utilisé comme transmetteur. Courant total maximal de la borne de raccordement : 10 A.

Courbe de répartition photométrique (1.3)

Type de montage :

Les projecteurs automatiques sont dotés d'un support spécifique PTU (Positionner - Tourner - Utiliser) pour un montage simple et rapide au mur ou en angle à l'intérieur ou l'extérieur.

2 Montage

Avant de procéder au montage, veuillez lire les instructions ci-après :

- Avant d'installer le produit, coupez le courant.
- Toutes les indications de portée du détecteur de mouvement se rapportent à une hauteur de montage de 2,50 m (tout écart par rapport à cette hauteur entraîne une modification de la zone de détection).
- Pour un fonctionnement optimal du détecteur (portée maximale), ce dernier doit être monté perpendiculairement au sens de passage : **(2.1) (1) Devant le détecteur (2) Perpendiculairement au détecteur.**
- L'espace situé devant le détecteur doit être dégagé, car les rayons infrarouges ne traversent pas les objets.
- Tenez compte des caractéristiques du lieu, telles que le voisinage ou l'éloignement par rapport à la rue.
- Le montage doit impérativement être effectué sur une surface solide et plane. Utilisez le support spécifique PTU comme gabarit pour déterminer la distance de fixation **(2.2)**. Pour la fixation du support, utilisez un matériel de fixation approprié.

REMARQUE : Le projecteur doit toujours être fixé de façon à ce que la tête du projecteur se trouve sur l'extrémité supérieure du boîtier.

3 Branchements

Après avoir ouvert le boîtier de raccordement, introduisez le cordon à travers le passe-câble et le serre-câbles anti-traction conformément à l'illustration. **(3.1)**.

Le raccordement s'effectue conformément au schéma électrique.

- (3.2)** Installation standard
- (3.3)** Installation standard avec raccordement de charges externes
- (3.4)** Branchement en parallèle de projecteurs automatiques
- (3.5)** Installation standard avec fonction d'éclairage permanent contrôlée par interrupteur externe

Refermez le boîtier de raccordement avec le couvercle fileté et serrez fermement l'écrou à chapeau du passe-câble **(3.1)**.

L Phase 230 V
PE Terre
N Fil neutre
L' Charge

4 Caractéristiques techniques

Alimentation	230 V ~	
Consommation	9 W / 28 W / 45 W	
Indice de rendu des couleurs	IRC > 80	
Type de protection	IP 65	
Classe de protection	I	
Température ambiante de fonctionnement	-25 °C à +40 °C	
Couleur d'éclairage	AFL SUN LED xx W 3K	3000 K
	AFL SUN LED xx W 5K	5000 K
Zone de détection	160°	
	Portée	env. 12 m
Pouvoir de coupure	230 V, 50 Hz	
	Halogène (max.)	1200 W
	LED/CFL (max.)	300 W
Courant d'appel (max.)	100 A/200 µs	
Durée d'activation	10 s à 15 min env.	
Valeur de consigne de la luminosité	3 à 1000 lux	

Sous réserve de modifications techniques et esthétiques.

Cet appareil ne doit pas être jeté avec les déchets non triés. Les propriétaires d'équipements électriques ou électroniques usagés ont en effet l'obligation légale de les déposer dans un centre de collecte sélective. Informez-vous auprès de votre municipalité sur les possibilités de recyclage.

La garantie fabricant ESYLUX est disponible sur Internet à l'adresse www.esylux.com

ESYLUX

ESYLUX GmbH • An der Strusbek 40
22926 Ahrensburg / Germany
info@esylux.com • www.esylux.com
MA01264702



AFL SUN LED 10W xK

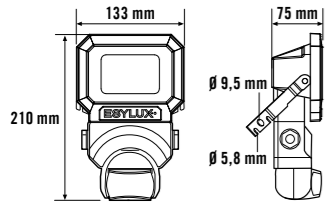

AFL SUN LED 30W / 50W xK

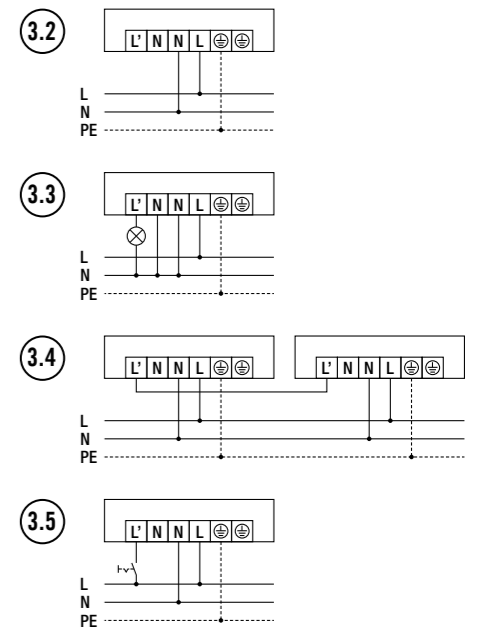
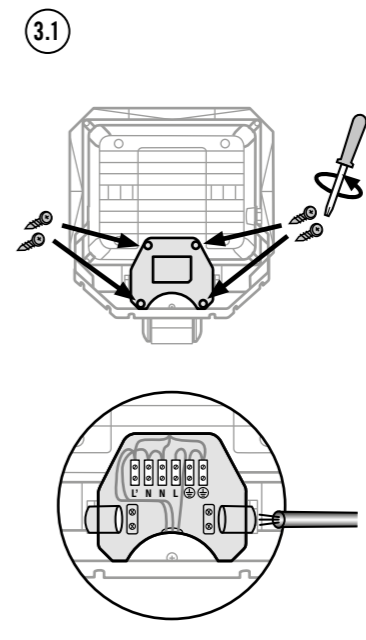
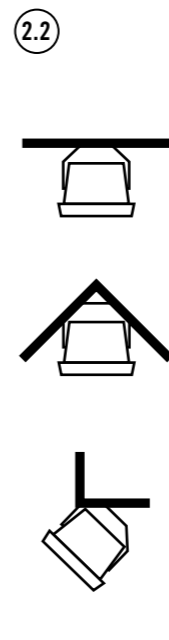
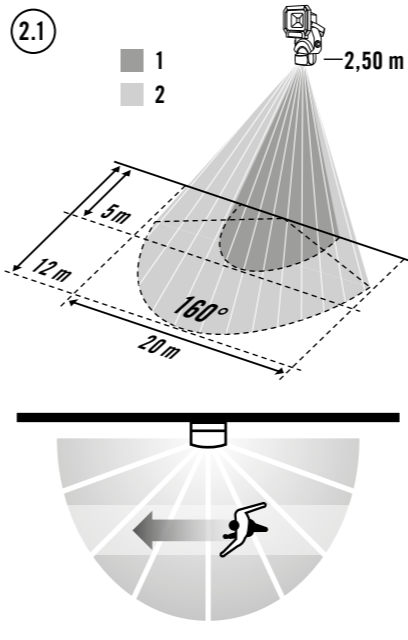
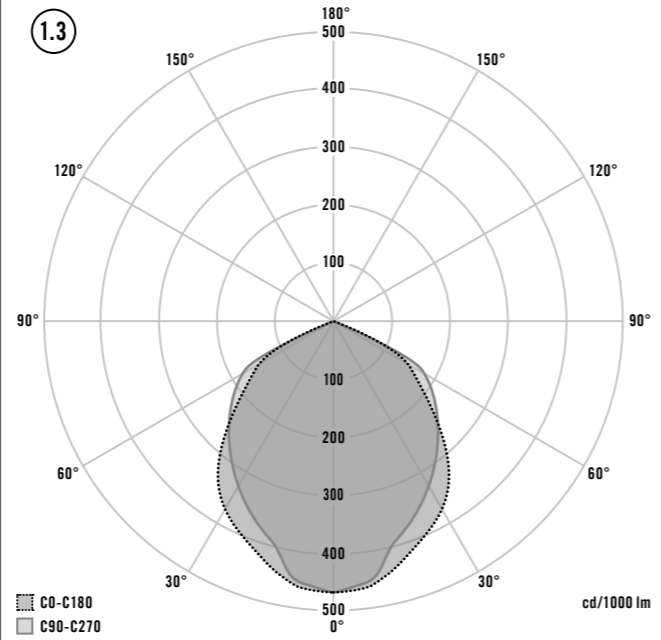
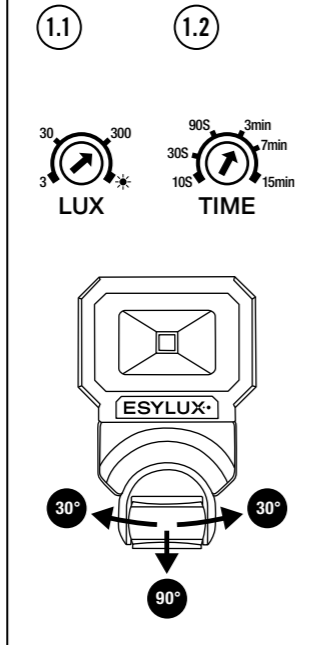
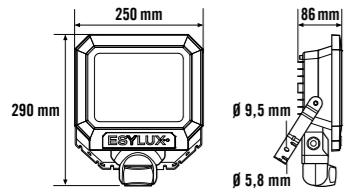

NL Bedieningshandleiding

⚠ GEVAAR!
⚠ Levensgevaar door elektrische schok!
• De installatie mag uitsluitend door elektro-installateurs of elektriciërs worden uitgevoerd, met inachtneming van de landspecifieke voorschriften.
• Vóór montage/demontage de netspanning uitschakelen.

⚠ Defecte beschermglazen moeten onmiddellijk worden vervangen.
μ = contactopeningsbreedte < 1,2 mm

1 Gebruik in overeenstemming met het gebruiksdoel
De ESYLUX AFL SUN LED-serie is bedoeld voor buitengebruik. De automatic-schijnwerpers zijn uitgerust met ingebouwde, niet-wisselbare LED-lampen en een geïntegreerde 160°-bewegingsmelder.
De ESYLUX-bewegingsmelders zijn PIR-melders die reageren op bewegende warmtebronnen (personen, voertuigen). Wanneer de bewegingsmelder in zijn detectiegebied veranderingen in de warmtestraling waarneemt, schakelt hij op basis van de ingestelde lichtwaarde **(1.1)** voor een ingestelde tijdsduur de automatic-schijnwerper en naar keuze ook andere verbruikers in **(1.2)**.
⚠ De lichtbron van deze armatuur mag uitsluitend door de fabrikant of door een door hem aangewezen servicetechnicus of een vergelijkbaar gekwalificeerde persoon worden vervangen. De armatuur is geschikt voor verdere bedrading. Maximale totale stroomsterkte van de netaansluitklem: 10 A.
Lichtverdelingscurve (1.3)
Wijze van montage: De automatic-schijnwerpers bezitten een speciale ADF-beugel (plaatsen, draaien, gereed) voor een snelle en eenvoudige wand-, binnenhoek- en buitenhoekmontage.

2 Montage
Houd voor de montage rekening met het volgende:
• Voor montage van het product de netspanning uitschakelen.
• Alle bereikgegevens van de bewegingsmelder hebben betrekking op een montagehoogte van 2,50 m (afwijkingen leiden tot een verandering van het detectiebereik).
• Een optimale werking van de melder (max. bereik) wanneer deze zijdelings ten opzichte van de bewegingsrichting wordt gemonteerd:
(2.1) (1) Frontaal voor de melder (2) In dwarsrichting voor de melder.
• Let erop dat de sensor vrij zicht heeft, aangezien infraroodstraling niet door vaste objecten kan dringen.
• Houd rekening met de plaatselijke omstandigheden, zoals naburige terreinen en de afstand vanaf de straat.
• De montage mag uitsluitend op een vlakke ondergrond plaatsvinden. Gebruik de speciale ADF-beugel als sjabloon voor de bevestigingsafstand **(2.2)**. Voor de bevestiging van de ondergrond dient u geschikt bevestigingsmateriaal te gebruiken.

OPMERKING: De schijnwerper moet altijd zodanig zijn bevestigd, dat de kop van de schijnwerper zich bij het bovenste uiteinde van de behuizing bevindt.

DK Betjeningsvejledning

⚠ FARE!
⚠ Livsfare på grund af elektrisk stød!
• Installationen må kun foretages af elinstallatører eller elektrikere under overholdelse af nationale installationsforskrifter.
• Før monteringen skal netspændingen slås fra.
⚠ Defekte beskyttelsesglas skal udskiftes med det samme.

μ = Kontakttåbningsvidde < 1,2 mm

1 Tilsigtet anvendelse
ESYLUX AFL SUN LED-serien er beregnet til udendørs brug. Automatiprojektørerne er udstyret med indbyggede LED-pærer, der ikke kan udskiftes, samt en integreret 160° bevægelsessensor.
ESYLUX-bevægelsessensoren er passiv-infrarød-sensorer, der reagerer på varmekilder i bevægelse (personer, køretøjer). Hvis bevægelsessensoren registrerer ændringer i varmestrålingen inden for sit detekteringsområde, tænder den for automatiprojektøren og evt. ekstra forbrugsenheder i en justerbar periode **(1.2)** iht. den indstillede lysstyrke **(1.1)**.
⚠ Denne lampes lyskilde må kun udskiftes af producenten eller dennes servicetekniker eller en person med tilsvarende kvalifikationer. Lampen er beregnet til lysnetsammenkobling. Nettildslutningsklemmens maks. samlede effekt: 10 A.
Lysfordelingskurve (1.3)
Montering: Automatiprojektørerne er udstyret med en ADF-specialbøjle (stik ind – drej – klar), der muliggør hurtig og nem vægmontering samt ind- og udvendig hjørnemontage.

2 Montering
Overhold følgende punkter før monteringen:
• Før montering af produktet skal netspændingen slås fra.
• Alle bevægelsessensorens rækkeviddeangivelser er baseret på en monteringshøjde på 2,50 m (afvigelse fører til ændringer af detekteringsområdet).
• Sensoren fungerer optimalt (dvs. har den maksimale rækkevidde), når den monteres med siden til gåretningen:
(2.1) (1) Frontalt på sensoren (2) På tværs af sensoren.
• Du skal sørge for frit udsyn til sensoren, eftersom infrarøde stråler ikke kan trænge gennem faste genstande.
• Vær opmærksom på de lokale forhold, f.eks. nabogrunde eller afstanden til vejen.
• Monteringen må kun foretages på en solid, jævn overflade. Anvend ADF-specialbøjlen som skabelon til fastgørelsesafstanden **(2.2)**. Brug egnet monteringsmateriale til fastgørelse af underlaget.
BEMÆRK: Projektøren skal altid fastgøres, så projektørhovedet befinder sig øverst på kabinettet.

SE Tilslutning

Efter åbning af tilslutningsdåsen føres ledningen gennem kabelforskrivningen og trækafkastningen i overensstemmelse med **(3.1)**.
Tilslutningsoversigten viser tilslutningen.
(3.2) Standarddrift
(3.3) Standarddrift med ekstra tilslutning til eksterne belastninger
(3.4) Parallelkobling af automatiprojektører
(3.5) Standarddrift med ekstra konstantlysfunktion med ekstern afbryder

Luk tilslutningsdåsen med skruedækslet, og spænd kabelforskrivningens omløbermøtrik **(3.1)**.
L fase 230 V
PE beskyttelsesleder
N nulleder
L' Belastning

4 Tekniske data

Driftsspænding	230 V ~
Effektforbrug	9 W / 28 W / 45 W
Color Rendering Index	CRI > 80
Kapslingsklasse	IP 65
Isolationsklasse	I
Omgivelsestemperatur	-25 °C ... +40 °C
Lysfarve	AFL SUN LED xxW 3K 3000 K AFL SUN LED xxW 5K 5000 K
Detekteringsområde	160 °
Rækkevidde	ca. 12 m
Koblingseffekt	230 V 50 Hz
Halogen (maks.)	1200 W
LED/CFL (maks.)	300 W
Indkoblingsstrøm (maks.)	100 A / 200 μs
Efterløbstid	ca. 10 sek.-15 min.
Nominel lysstyrke	3-1000 lux

Der tages forbehold for tekniske og optiske ændringer.
⚠ Dette apparat må ikke bortskaffes med usorteret husholdningsaffald. Ejere af brugt udstyr er i henhold til loven forpligtet til at bortskaffe dette udstyr fagligt korrekt. I din kommune kan du få yderligere informationer.

Du kan finde ESYLUX producentgarantien på internettet på www.esylux.com

SE BRUKSANVISNING

⚠ VARNING!
⚠ Livsfara, risk för elektrisk stöt!
• Installation får endast utföras av elinstallatörer och behöriga elektriker under iakttagande av nationella föreskrifter.
• Innan produkten monteras/tas bort ska nätspänningen kopplas från.
⚠ Defekta skyddsglas måste omedelbart bytas ut.

μ = Kontakttöppningsbredd < 1,2 mm

1 Ändamålsenlig användning
ESYLUX AFL SUN LED-serien är avsedd att användas utomhus. De automatiska strålkastarna är utrustade med inbyggda LED-lampor och en integrerad 160° rörelsedetektor.
ESYLUX-rörelsedetektorer är passiva infraröda rörelsedetektorer som reagerar på rörliga varmekällor (personer, fordon). Om rörelsedetektorn känner av varmestrålningsförändringar i sitt bevakningsområde, så slås de automatiska strålkastarna på i enlighet med det inställda ljusvärdet **(1.1)**, samt eventuellt ytterligare utrustning under en tid **(1.2)** som går att ställa in.
⚠ Armaturens ljuskälla får endast bytas av tillverkaren eller en servicetekniker som anlitats av tillverkaren, eller av någon annan person med jämförbara kunskaper. Armaturen lämpar sig för nättvidarekoppling. Maximal total ström i nätslutningsplinten: 10 A.
Ljusfordelningskurva (1.3)
Monteringssätt: De automatiska strålkastarna har en SVK-specialbygel (Skjut på – Vrid – Klart) som gör att det snabbt och enkelt går att montera dem på vägg, samt inner- respektive ytterhörn.

2 Montering
Kontrollera följande punkter före monteringen:
• Innan produkten monteras ska nätspänningen kopplas från.
• Alla angivelser om rörelsedetektorns räckvidd baseras på monteringshöjden 2,50 m (avvikelser leder till förändringar i bevakningsområdet).
• Detektorn fungerar optimalt (max. räckvidd) när den är monterad med sidan mot gångriktningen:
(2.1) (1) Rakt mot detektorn (2) Vinkelrätt mot detektorn.
• Detektorn måste ha "fri sikt" eftersom den infraröda strålningen inte kan tränga genom fasta föremål.
• Ta hänsyn till lokala förhållanden, som t.ex. granntomter och avstånd till gata.
• Monteringen får endast utföras på fasta, jämna underlag. Använd SVK-specialbygeln som mall för monteringsavståndet **(2.2)**. Använd lämpligt fastsättningsmaterial för fastsättning av underlaget.

OBS! Strålkastaren ska alltid vara fäst på ett sådant sätt att strålkastarhuvudet befinder sig i övre änden av huset.

SE Anslutning

Efter öppning av kopplingsboxen ska kabeln föras genom kabelforskrivningen och dragavlastningen enligt **(3.1)**.
Anslutning ska utföras enligt kopplingschema.
(3.2) Standarddrift
(3.3) Standarddrift med extra anslutning av extern belastning
(3.4) Parallellkoppling av automatiska strålkastare
(3.5) Standarddrift med extra permanentljusfunktion via extern brytare

Stäng kopplingsboxen med skruvlocket och dra fast kabelforskrivningens överfallsmutter **(3.1)**.
L fas 230 V
PE Skyddsledare
N Neutralledare
L' belastning

4 Tekniska uppgifter

Driftspänning	230 V ~
Effektförbrukning	9 W / 28 W / 45 W
Färgåtergivningindex	CRI > 80
Kapslingsklass	IP 65
Skyddsklass	I
Omgivningstemperatur	-25 °C - +40 °C
Belysningsfärg	AFL SUN LED xxW 3K 3000 K AFL SUN LED xxW 5K 5000 K
Bevakningsområde	160 °
Räckvidd	ca 12 m
Bryteffekt	230 V 50 Hz
Halogen (max.)	1200 W
LED/CFL (max.)	300 W
Inkopplingsström (max.)	100 A / 200 μs
Efterlystid	ca 10 sek. till 15 min.
Börvärde ljusstyrka	3 - 1000 lux

Vi förbehåller oss rätten till tekniska och utseendemässiga ändringar.

⚠ Denna apparat får inte kastas i det osorterade restavfallet. Ägare till gamla apparater är enligt lag skyldiga att avfallshantera denna apparat på sakunnigt och föreskrivet sätt. Information får du från din stads- eller kommunalförvaltning.

Du hittar ESYLUX tillverkargaranti på Internet under www.esylux.com



AFL SUN LED 10W xK

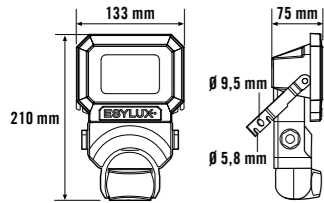

AFL SUN LED 30W / 50W xK

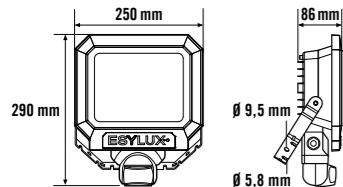

FI Käyttöohje

⚠ VAARA!

⚠ Sähköisku aiheuttaa hengenvaaran!

- Ainoastaan sähköasentajat tai alan ammattilaiset saavat asentaa tuotteen. Asennuksessa on noudatettava maakohtaisia määräyksiä.
- Kytke verkkojännite pois käytöstä ennen asennusta/purkua.

🔧🛠️ Vialliset suojalasit on vaihdettava välittömästi.

μ = kosketinaukon leveys <1,2 mm

1 Määräystenmukainen käyttö

ESYLUX AFL SUN LED -sarja on tarkoitettu ulkokäyttöön. Automaattivalonheittimissä on sisäänrakennetut LED-lamput, joita ei voi vaihtaa, ja integroitu 160 asteen liikeilmaisin.

ESYLUX-liikeilmaisimet ovat passiivisia infrapunaillmaisimia, jotka reagoivat liikkuviin lämmönlähteisiin (henkilöt, ajoneuvot). Jos liikeilmaisin havaitsee tunnistusalueellaan lämpösaäteilymuutoksia, automaattivalonheittimen ja lisävarusteena saataviin käyttölaitteisiin kytketään virta määrityn valoarvon (1.1) mukaisesti ja asetetuksi ajaksi (1.2).

Vain valmistaja tai sen valtuuttama huoltoteknikko tai muu pätevä henkilö saa vaihtaa tämän valaisimen valonlähteen. Valaisin on tarkoitettu verkkoväilytykseen. Verkkoliittimen kokonaissähkövirta enintään: 10 A.

Valon jakaantumiskäyrä (1.3)

Asennustapa:

Automaattivalonheittimissä on ruostumattomasta teräksestä valmistettu erityinen "PKV-kaari" (pistä - kierrä - valmis), jonka avulla asennus seinään, sisäkulmaan ja ulkokulmaan on nopeaa ja helppoa.

2 Asennus

Huomioi ennen asennusta seuraavat seikat:

- Ennen tuotteen asentamista on verkkojännite kytkettävä pois päältä.
- Liikeilmaisimen kaikki tunnistusasetäisyystiedot perustuvat 2,5 metrin asennuskorkeuteen (jos korkeus poikkeaa tästä, tunnistusalue muuttuu).
- Ilmaisimien toimii optimaalisesti (enimmäistunnistusalue), kun se asennetaan sivuttain kulkusuuntaan nähden.
- (2.1) (1) Suoraan ilmaisimeen nähden (2) Poikittain ilmaisimeen nähden.
- On varmistettava, että ilmaisimeen on vapaa näkyvyys, koska infrapunasäteet eivät kykene läpäisemään kiinteitä esineitä.
- Ota huomioon ympäröivät olosuhteet, kuten naapurikiinteistö tai etäisyys kadulle.
- Ilmaisimien on asennettava aina kovalle, tasaiselle pinnalle. Käytä PKV-erikoiskaarta mallina kiinnitysetäisyyden merkitsemiseen (2.2). Kiinnitä alusta asianmukaisilla kiinnitysmateriaaleilla.

HUOMAUTUS: valonheitin on asennettava aina siten, että valaisinpaikka on kotelon yläosassa.

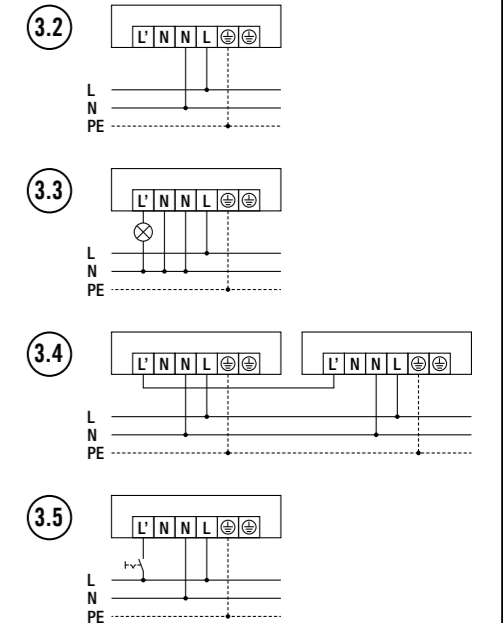
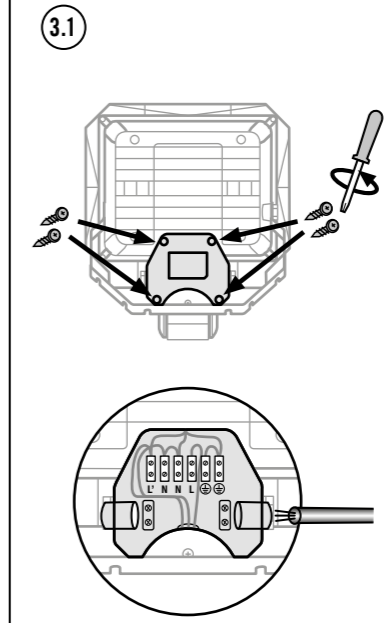
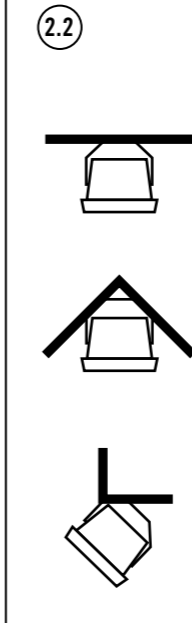
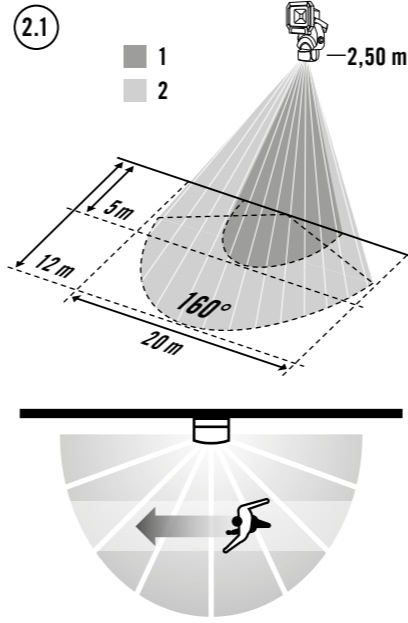
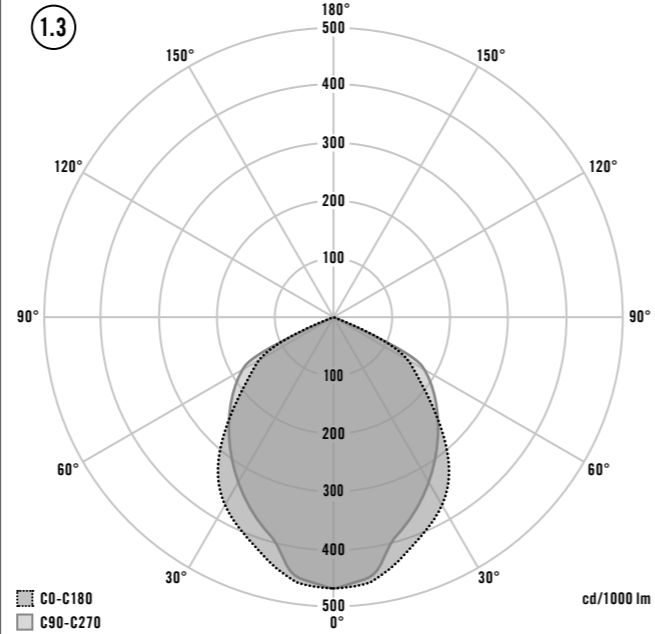
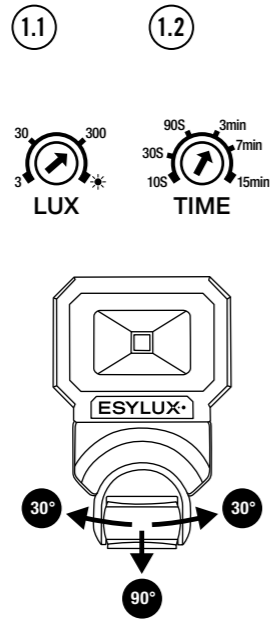

NO Bruksanvisning

⚠ FARE!

⚠ Livsfare på grunn av elektrisk støt!

- Installering skal kun utføres av elektroinstallatører eller elektrofagpersoner i henhold til forskriftene i det aktuelle landet.
- Før montering/demontering må nettspenning kobles ut.

🔧🛠️ Defekte beskyttelsesglass må skiftes ut umiddelbart.

μ = Kontaktpningsbredde < 1,2 mm

1 Tiltentk bruk

ESYLUX AFL SUN LED-serien er egnet for utendørsbruk. De automatiske spotene har et innebygd LED-lys som ikke kan skiftes ut, samt en 160° bevegelsesdetektor.

ESYLUX-bevegelsesdetektorer er passive, infrarøde detektorer. De reagerer på bevegelige varmekilder (personer, kjøretøy). Hvis bevegelsesdetektoren registrerer endringer i varmestrålingen innen sitt registreringsfelt, kobler den, avhengig av den innstilte lysverdien (1.1), inn den automatiske spoten og eventuelle tilleggsbrukere i et definerbart tidsrom (1.2).

⚠ Lyskilden til denne lampen skal kun skiftes ut av produsenten eller en servicetekniker som er godkjent av denne, eller en tilsvarende kvalifisert person. Lampene er egnet til nettoverføring. Maksimal totalstrøm for nettilkoblingsklemmen: 10 A.

Lysfordelingskurve (1.3)

Monteringstype:

De automatiske spotene har en ADF-spesialbøyle (sett på – drei – ferdig) for enkel og rask montering på vegg og i hjørner både innendørs og utendørs.

2 Montering

Kontroller følgende punkter før montering:

- Nettspenningen skal kobles fra før produktet monteres.
- Alle angitte rekkevidder til bevegelsesdetektoren er basert på en monteringshøyde på 2,5 m (avvik fører til endring av registreringsområdet).
- For at detektoren skal fungere optimalt (dvs. at den oppnår maksimal rekkevidde), må den monteres sidelengs i bevegelsesretningen: (2.1) (1) Foran i forhold til detektoren (2) På tvers i forhold til detektoren.
- Detektoren skal ha "fri sikt" fordi IR-strålingen ikke kan trenge gjennom faste gjenstander.
- Ta hensyn til variablene som finnes på stedet, f.eks. naboens eiendom eller avstanden til gaten.
- Montering må kun utføres på et fast, jevnt underlag. Bruk ADF-spesialbøylen som en veiledning til riktig festeavstand (2.2). Bruk egnet festemateriale når du skal feste den på underlaget.

MERK: Spoten må festes slik at hodet befinner seg øverst på huset.

3 Tilkobling

Åpne tilkoblingsboksen, og før kablet gjennom kabeltilskruingen og strekkavlastningen som vist i (3.1).

Koble til i henhold til koblingsplanen.

- (3.2) Standarddrift
- (3.3) Standarddrift med tilkobling av tilleggsbelastning
- (3.4) Parallellkobling av automatiske spoter
- (3.5) Standarddrift med ekstrafunksjon for kontinuerlig lys via ekstern bryter

Lukk koblingsboksen ved å skru på dekslet, og skru fast overfallsmutteren med kabeltilskruingen (3.1).

L Fase 230 V
PE Beskyttelsesleder
N Nøytralleder
L' Belastning

4 Tekniske data

Driftsspenning	230 V ~
Strømförbruk	9 W / 28 W / 45 W
Color Rendering Index	CRI > 80
Kapslingsgrad	IP 65
Kapslingsklasse	I
Omgivelsestemperatur	-25 °C ... +40 °C
Lysfarge	AFL SUN LED xxW 3 K 3000 K AFL SUN LED xxW 5 K 5000 K
Detekteringsområde	160 °
Rekkevidde	ca. 12 m
Brytereffekt	230 V 50 Hz
Halogen (maks.)	1200 W
LED/CFL (maks.)	300 W
Startström (maks.)	100 A / 200 μs
Tidsforsinket utkobling	ca. 10 sek - 15 min
Innstilt verdi for lysstyrke	3 - 1000 lux

Med forbehold om tekniske og utseendemessige endringer.

⚠ Denne enheten skal ikke kastes med restavfall som ikke er kildesortert. Eiere av kasserte enheter er forpliktet etter loven til å kvitte seg med enheten i henhold til forskriftene. Ta kontakt med kommunen for nærmere informasjon.

ESYLUXs produsentgaranti finnes på www.esylux.com

IT Istruzioni per l'uso

⚠ PERICOLO!

⚠ Pericolo di morte dovuto a shock elettrico!

- L'installazione deve essere eseguita solo da elettricisti e personale specializzato nell'osservanza delle disposizioni vigenti localmente.
- Togliere la tensione di rete prima del montaggio/smontaggio.

🔧🛠️ I vetri protettivi difettosi devono essere immediatamente sostituiti.

μ = Ampiezza apertura contatto < 1,2 mm

1 Utilizzo conforme

La serie ESYLUX AFL SUN LED è destinata all'uso in esterni. I faretto automatici sono dotati di lampade a LED integrate non sostituibili e un rilevatore di movimento integrato a 160°.

I rilevatori di movimento ESYLUX sono rilevatori a infrarossi passivi, che reagiscono a fonti di calore in movimento (persone, veicoli). Se il rilevatore di movimento riconosce cambiamenti nell'irradiazione di calore nella sua area di rilevamento, in base al valore di luminosità (1.1) impostato attiva il faretto automatico ed eventualmente utenze aggiuntive opzionali, per una durata configurabile (1.2).

⚠ La sorgente luminosa di questa lampada può essere sostituita esclusivamente dal produttore, da un tecnico da lui incaricato o da una persona qualificata equiparabile. La lampada è adatta per il passaggio della rete. Tensione massima del morsetto d'allacciamento: 10 A.

Curva di distribuzione della luce (1.3)

Tipo di montaggio:

I faretto automatici hanno una speciale staffa "Infila - Ruota - Fatto" per montarli rapidamente e semplicemente a parete, in un angolo interno o in un angolo esterno.

2 Montaggio

Prima del montaggio, tenere presente quanto riportato di seguito.

- Prima dell'installazione del prodotto interrompere l'alimentazione.
- Tutte le indicazioni sulla portata del rilevatore di movimento si riferiscono a un'altezza di montaggio di 2,50 m (eventuali differenze portano alla modifica dell'area di rilevamento).
- Il funzionamento ottimale del rilevatore (portata massima) si ottiene effettuando il montaggio diagonalmente alla direzione di marcia: (2.1) (1) Di fronte al rilevatore (2) In obliquo rispetto al rilevatore.
- Prestare attenzione a lasciare libera la visuale del rilevatore, dal momento che i raggi a infrarossi non possono penetrare in oggetti fissi.
- Tenere in considerazione le condizioni locali, come ad es. il terreno dei vicini o la distanza dalla strada.
- Il montaggio deve essere effettuato esclusivamente su base piana e solida. Utilizzare la staffa speciale "Infila - Ruota - Fatto" come modello per rilevare la distanza di fissaggio (2.2). Per bloccare la base impiegare un materiale per il fissaggio idoneo.

NOTA: Il faretto deve essere sempre fissato in maniera tale che la testa si trovi all'estremità superiore dell'alloggiamento.

3 Collegamento

Dopo aver aperto la cassetta di giunzione far passare il cavo attraverso l'apposito raccordo a vite e il serracavi come mostrato (3.1).

Il collegamento avviene come illustrato nel piano collegamenti.

- (3.2) Funzionamento standard
- (3.3) Funzionamento standard con collegamento aggiuntivo di carichi esterni
- (3.4) Collegamento in parallelo di faretti automatici
- (3.5) Funzionamento standard con funzione aggiuntiva di luce continua tramite interruttore esterno

Chiudere la cassetta di giunzione con il coperchio a vite, quindi serrare il dado a risvolto del raccordo a vite per cavi (3.1).

L Fase 230 V
PE Conduttore di protezione
N Conduttore di neutro
L' Carico

4 Dati tecnici

Tensione di esercizio	230 V ~
Consumo	9 W / 28 W / 45 W
Color Rendering Index	CRI > 80
Tipo di protezione	IP 65
Classe di protezione	I
Temperatura ambiente	-25 °C ... +40 °C
Colore luce	AFL SUN LED xxW 3K 3000 K AFL SUN LED xxW 5K 5000 K
Angolo di copertura	160 °
Portata	ca. 12 m
Potenza di interruzione Alogeno (max.)	230 V 50 Hz 1200 W
LED / CFL (max.)	300 W
Corrente di entrata (max.)	100 A / 200 μs
Ritardo di spegnimento	ca. 10 sec. - 15 min.
Valore di luminosità nominale	3 - 1000 Lux

L'azienda si riserva il diritto di apportare modifiche tecniche ed estetiche.

⚠ Il presente dispositivo non deve essere smaltito come rifiuto urbano indifferenziato. Chi possiede un vecchio dispositivo è vincolato per legge allo smaltimento conformemente alle normative in vigore. Per ulteriori informazioni rivolgersi all'amministrazione comunale.

La garanzia del produttore ESYLUX è disponibile sul sito Internet www.esylux.com

ESYLUX

ESYLUX GmbH • An der Strusbek 40
22926 Ahrensburg / Germany
info@esylux.com • www.esylux.com
MA01264702



AFL SUN LED 10W xK

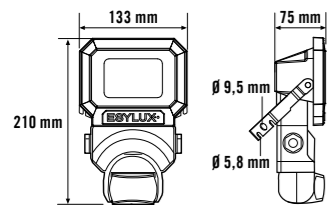

AFL SUN LED 30W / 50W xK

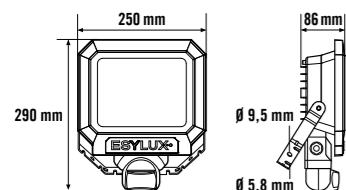

ES Manual de instrucciones

! PELIGRO!

! Peligro de muerte por descarga eléctrica!

- La instalación debe realizarse solo por instaladores eléctricos o electricistas especializados y de conformidad a las normativas específicas del país.
- Antes del montaje/desmontaje, desconecte la tensión de alimentación.

Los cristales de protección defectuosos deben sustituirse inmediatamente.

μ = distancia de apertura de los contactos < 1,2 mm

1 Utilización reglamentaria

La serie ESYLUX AFL SUN LED está diseñada para su uso en exteriores. Los reflectores automáticos están equipados con lámparas LED integradas no intercambiables y un detector de movimiento integrado de 160°.

Los detectores de movimiento ESYLUX son detectores de infrarrojos pasivos que reaccionan ante fuentes de color en movimiento (personas, vehículos). Si el detector de movimiento detecta en su área de cobertura modificaciones de la radiación de calor, enciende durante un tiempo ajustable (1.2) los reflectores automáticos y los consumidores adicionales opcionales en función de la luminosidad ajustada (1.1).

La fuente de luz de esta luminaria solo debe sustituirla el fabricante, un técnico de servicio designado por el fabricante o una persona con una cualificación equivalente. La luminaria es adecuada para la conducción de red. Corriente total máxima del borne de conexión de red: 10 A.

Curva de distribución de luz (1.3)

Tipo de montaje:

Los reflectores automáticos están dotados de un soporte especial EGL (enchufar, girar, listo) para un montaje mural y en esquina interior y exterior fácil y rápido.

2 Montaje

Antes de comenzar el montaje, siga estas instrucciones:

- Antes de montar el producto, desconecte la tensión de alimentación.
- Todos los indicadores de alcance del detector de movimiento se refieren a una altura de montaje de 2,50 m (las diferencias llevan a una modificación del ángulo de detección).
- Una función óptima del detector (alcance máximo) se alcanza si el montaje se realiza en lateral a la dirección de movimiento: (2.1) (1) Frente al detector (2) Transversal al detector.
- El campo de visión del detector debe estar libre, pues los rayos infrarrojos no pueden penetrar objetos sólidos.
- Tenga en cuenta las condiciones del lugar, como el terreno adyacente o la distancia hasta la calle.
- El montaje solo debe realizarse sobre una superficie nivelada y sólida. Utilice el soporte especial EGL como patrón para la distancia de fijación (2.2). Para la fijación del fondo, utilice material de fijación adecuado.

NOTA: El reflector siempre debe fijarse de forma que el cabezal del reflector se encuentre en el extremo superior de la carcasa.

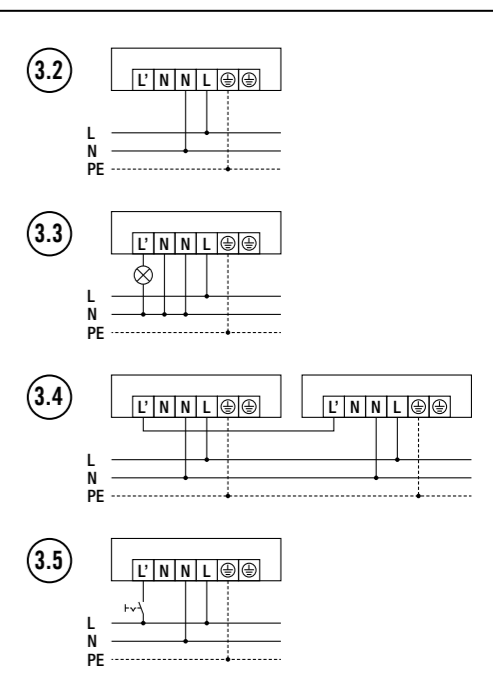
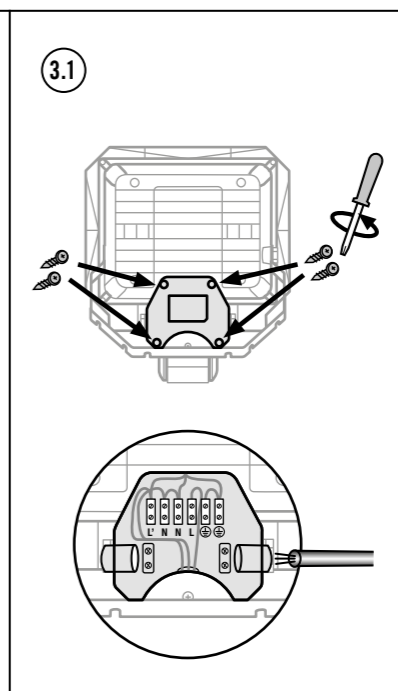
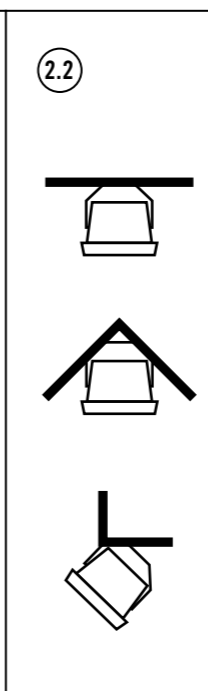
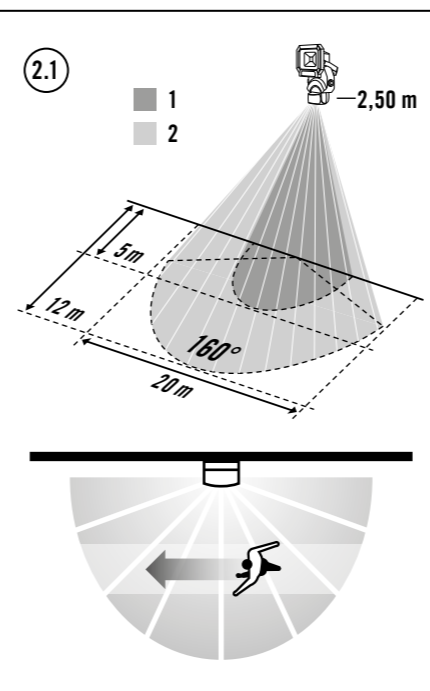
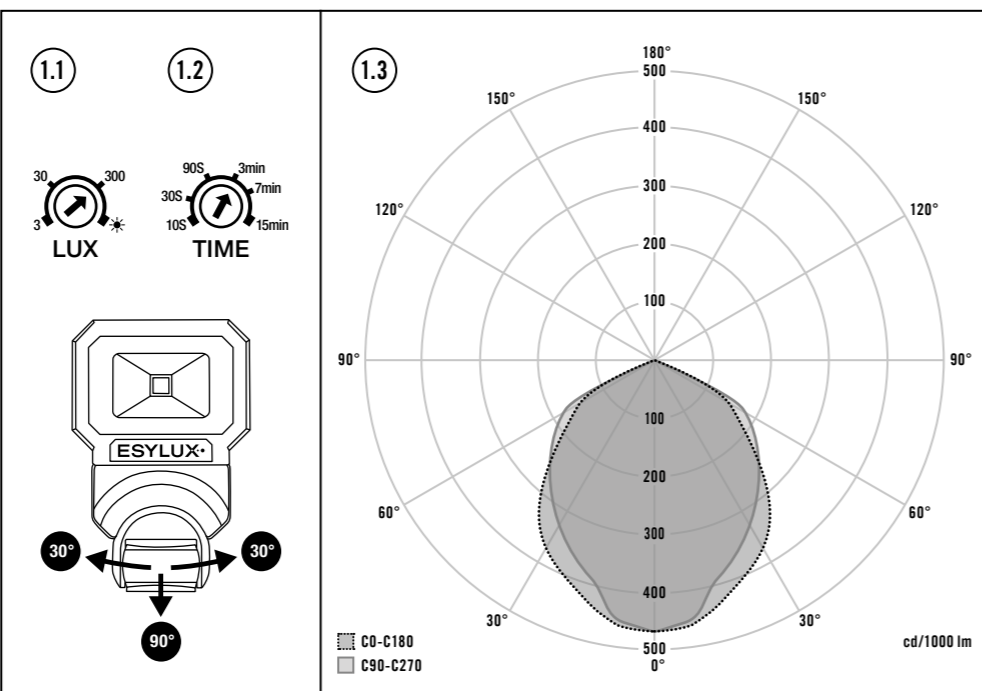

PT Instruções de utilização

! PERIGO!

! Perigo de morte devido a choque eléctrico!

- A instalação deve ser efectuada apenas por técnicos de instalações eléctricas ou electricistas especializados, em conformidade com os regulamentos específicos do país.
- Antes da montagem/desmontagem, deve cortar-se a tensão de rede.

Os vidros de protecção defeituosos têm de ser substituídos de imediato.

μ = Largura do intervalo de contacto < 1,2 mm

1 Utilização correcta

A série de LED AFL SUN da ESYLUX destina-se à utilização em áreas exteriores. Os projectores automáticos estão equipados com lâmpadas LED incorporadas e não substituíveis e um detector de movimento de 160° integrado.

Os detectores de movimento da ESYLUX são detectores de infravermelhos passivos que reagem a fontes móveis de calor (pessoas, veículos). Se o detector de movimento detectar alterações da radiação térmica no seu campo de detecção, este liga o projector automático em função do valor de luminosidade (1.1) ajustado e liga, opcionalmente, consumidores adicionais durante um período de tempo ajustável (1.2).

A fonte luminosa desta luminária deve ser substituída apenas pelo fabricante, por um técnico de serviço designado pelo fabricante ou por uma pessoa com o mesmo tipo de qualificações. A luminária é adequada para o encaminhamento de rede. Corrente total máxima dos terminais de ligação de rede: 10 A.

Curva de distribuição da intensidade luminosa (1.3)

Tipo de montagem:

Os projectores automáticos possuem uma estrutura especial EGP (Encaixar – Girar – Pronto) para uma montagem em paredes, cantos ou esquinas rápida e simples.

2 Montagem

Observe os seguintes pontos antes da montagem:

- Antes da montagem do produto deve-se cortar a tensão de rede.
- Todas as indicações de alcance do detector de movimento dizem respeito a uma altura de montagem de 2,50 m (os desvios provocam a alteração do campo de detecção).
- É alcançado um funcionamento ideal do detector (alcance máx.) se a montagem for realizada lateralmente em relação à direcção de marcha: (2.1) (1) Frontal relativamente ao detector (2) e transversal relativamente ao detector.
- A área de visibilidade do detector deve estar desimpedida, pois os raios infravermelhos não conseguem atravessar objectos sólidos.
- Tenha em conta as condições locais como, por exemplo, as propriedades vizinhas ou a distância relativamente à rua.
- A montagem deve ser efectuada apenas num plano sólido e nivelado. Utilize a estrutura especial EGP como modelo para a distância de fixação (2.2). Utilize material de fixação adequado para a fixação do plano.

OBSERVAÇÃO: O projector tem de ser sempre fixado de modo que a cabeça do projector se encontre na extremidade superior da caixa.

RU Руководство по эксплуатации

! ОПАСНО!

! Опасность для жизни в результате поражения электрическим током!

- Установка должна проводиться только электромонтерами или другими специалистами-электриками с соблюдением местных предписаний.
- Перед монтажом/демонтажом необходимо отключить напряжение сети.

Дефектные защитные линзы следует немедленно заменить.

μ = ширина размыкания контактов < 1,2 мм

1 Использование по назначению

Серия ESYLUX AFL SUN LED предназначена для использования вне помещений. Автоматические прожекторы оснащены встроенными несменяемыми светодиодными лампами и встроенным датчиком движения с углом охвата 160°.

Датчики движения ESYLUX представляют собой пассивные инфракрасные датчики, реагирующие на движущиеся тепловые волны (например, на людей, автомобили). Если датчик движения обнаруживает изменение теплового излучения в пределах зоны охвата, он включает автоматический прожектор и в зависимости от заданного уровня освещенности (1.1) также дополнительные потребители на определенное время (1.2).

Замена источника света данного светильника может производиться только изготовителем, его уполномоченным представителем по обслуживанию или другим квалифицированным специалистом. Светильник подходит для сетевого подключения. Максимальный общий ток клеммы подключения к сети: 10 А.

Кривая освещенности (1.3)

Тип монтажа:

Автоматические прожекторы оснащены специальным кронштейном, действующим по принципу "вставьте – поверните – готово", для быстрого и простого монтажа на стене, внутренних и внешних углах.

2 Монтаж

Перед монтажом проверьте выполнение условий, приведенных ниже.

- Перед монтажом продукта необходимо отключить сетевое напряжение.
- Все приведенные значения дальности действия датчика движения действительны при высоте монтажа 2,50 м (изменение высоты приводит к изменению зоны охвата).
- Оптимальная работа датчика (макс. дальность действия) обеспечивается при монтаже сбоку относительно направления движения: (2.1) (1) Перед датчиком (2) Под углом к датчику.
- Датчик должен иметь свободную область обзора, поскольку инфракрасные лучи не могут проникать сквозь твердые предметы.
- Учитывайте местные условия, например соседние здания или состояние до дороги.
- Монтаж можно осуществлять только на прочной ровной поверхности. Используйте специальный кронштейн в качестве шаблона для определения расстояния между креплениями (2.2). Для крепления на поверхности используйте подходящий крепежный материал.

УКАЗАНИЕ: Прожектор должен быть закреплен таким образом, чтобы головка прожектора находилась в верхней части корпуса.

З Подключение

После открытия клеммной коробки проведите провод через кабельный ввод и зажим для разгрузки от натяжения (3.1).

Подключение осуществляется в соответствии со схемой подключения.

- (3.2) Стандартный режим
- (3.3) Стандартный режим с дополнительным подключением внешних нагрузок
- (3.4) Параллельное подключение автоматических прожекторов
- (3.5) Стандартный режим с дополнительной функцией постоянного освещения и внешним выключателем

Закройте клеммную коробку навинчиваясь крышкой и затяните накидную гайку кабельного ввода (3.1).

L Фаза 230 В
PE Защитный провод
N Нейтральный провод
L' Нагрузка

4 Технические характеристики

Рабочее напряжение	230 В –
Потребляемая мощность	9 Вт / 28 Вт / 45 Вт
Индекс цветопередачи	CRI > 80
Степень защиты	IP 65
Класс защиты	I
Температура окружающей среды	от -25 °C до +40 °C
Цвет освещения	AFL SUN LED xxW 3K 3000 K AFL SUN LED xxW 5K 5000 K
Зона охвата	160°
Дальность действия	около 12 м
Разрывная мощность	230 В, 50 Гц
Галогенные лампы (макс.)	1200 Вт
Светодиодные/компактные люминесцентные лампы (макс.)	300 Вт
Пусковой ток (макс.)	100 А / 200 мкс
Время ожидания	около 10 с - 15 мин
Заданный уровень освещенности	3 - 1000 люкс

Мы оставляем за собой право на внесение изменений в технические и оптические параметры.

Данное устройство нельзя выбрасывать вместе с несортированным мусором. Согласно закону владельцы отслуживших свой срок устройств обязаны утилизировать их надлежащим образом. Дополнительные сведения можно получить в местном городском или муниципальном управлении.

Гарантия производителя ESYLUX приведена на веб-сайте www.esylux.com.