

Handbuch – Sprachausgabe

Version 1.0.3 - 2016

Inhaltsverzeichnis

Inhaltsverzeichnis.....	1
1. Einleitung.....	2
2. Lieferumfang.....	2
3. Systemanforderungen.....	2
4. Sicherheitshinweise	3
5. Technische Daten.....	4
6. Inbetriebnahme.....	4
7. Software	5
8. Montage.....	10
9. Lautstärkeeinstellung	11

1. Einleitung

Die Sprachausgabeelemente für Signalsäulen geben in einzigartiger Art und Weise Töne, Melodien und selbstgesprochene Texte wieder.

Das „sprechende“ Modul wird einfach in die bestehende Signalsäule integriert und ist dank Bajonettverschlussystem sofort funktionsbereit.

Über das mitgelieferte USB-Verbindungskabel wird das Sprachausgabeelement einfach an den PC oder Laptop angeschlossen. Nun können vorhandene Audio-Dateien, z.B. Sounds, Alarmtöne, Melodien oder Texte kurzerhand durch die mitgelieferte Software auf dem Sprachausgabeelement gespeichert werden.

Dank modernster Technik lassen sich bis zu 50 kundenindividuelle mp3- und wav-Dateien aufspielen. Bis zu 15 dieser Dateien können über die Fernsteuerbarkeit abgespielt werden.

Charakteristisch für die Sprachausgabeelemente sind die ausgezeichnete Ton- und Klangqualität sowie die Lautstärke, welche sich stufenlos einstellen lässt.

Version 1.0.3 - 2016 – 04/2016

310.645.005

Irrtum, Druckfehler und technische Änderungen vorbehalten.

2. Lieferumfang

Bezeichnung
Sprachausgabeelement
USB-Kabel 1,8m
Bedienungsanleitung Sprachausgabe

3. Systemanforderungen

- USB-Anschluss
- Windows 2000 Service Pack 4, Windows XP, Windows Vista, Windows 7, Windows 8 oder Windows 8.1
- Windows Server 2000 Service Pack 4, Windows Server 2003 oder Windows Server 2008
- Microsoft Framework 2.0
(wird, falls nicht auf Ihrem PC vorhanden, bei dem Start der Sprachausgabe-Software installiert.)

4. Sicherheitshinweise

- Beachten Sie auch die Anleitung der Signalsäule.
- Verwendung nur mit 24 V Signalsäulen.



- Ⓓ Anschluss **ausschließlich** durch ausgebildete Elektro-Fachkräfte.
- ⒼⒷ Electrical connection is to be made by trained electrical specialists **only**.
- Ⓕ Le branchement doit **uniquement** être effectué par des professionnels.
- Ⓘ Il collegamento deve essere eseguito **solo** da elettricisti specializzati.
- Ⓔ La conexión **sólo** debe ser realizada por electricistas debidamente formados.
- Ⓟ A ligação deve ser feita **exclusivamente** por profissional eléctrico especializado.
- Ⓝ De aansluiting mag **enkel** gebeuren door erkende vakmensen.
- Ⓒ Připojení smí **provádět** pouze kvalifikovaný personál.
- Ⓟ Podłączenie **wyłącznie** przez specjalistów-elektryków.
- Ⓕ Liittäminen kuuluu **ainoastaan** koulutettujen sähköalan ammattilaisten tehtäviin.
- Ⓝ Подключение проводится только специалистом-электриком.
- Ⓝ Bağlantı **sadece** eğitimli elektrik teknisyenleri tarafından yapılmalıdır.
- Ⓝ 布线需由专业电工执行

5. Technische Daten

Bezeichnung	Wert
Betriebsspannung	24 V DC
Stromaufnahme	max. 400 mA
Einschaltdauer	100%
Lebensdauer	> 5.000 h
Temperatur	-20° ... +50°C
Anzahl Töne	max. 50; max. 15 fernsteuerbar
Gesamtaufnahmezeit	>=13 h für mittlere Qualität

6. Inbetriebnahme

1. Schließen Sie das Sprachausgabeelement per USB-Kabel an Ihren PC an.















2. Die Sprachausgabe wird als Massenspeicher erkannt. Öffnen Sie anschließend den Massenspeicher, um die darauf gespeicherten Daten anzuzeigen.
3. Starten Sie die 'vocal_element.exe'.

Hinweis: Microsoft Framework 2.0 wird, falls nicht auf Ihrem PC vorhanden, bei dem Start der Sprachausgabe-Software installiert. **Administrationsrechte sind für den Installationsprozess notwendig.**

4. Die Software der Sprachausgabe wird geöffnet und Sie können nun die gewünschten Dateien auf dem Sprachausgabeelement speichern, siehe 8.

7. Software

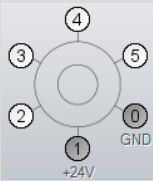
	Beim Klick auf dieses Symbol können Sie mp3- und wav-Dateien zur Sprachausgabe hinzufügen. Maximal können 50 Dateien hinzugefügt werden, allerdings werden nur die ersten 15 Dateien über die Fernsteuerbarkeit der Sprachausgabe abgespielt.
	Wenn Sie Dateien löschen möchten, dann wählen Sie die zu löschende Datei aus und klicken Sie bitte auf dieses Symbol.
	Über diese Symbole können Sie die Aufnahmezeitpunkt der Dateien anpassen.
	Beim Klick auf dieses Symbol können Sie alle hinzugefügten Dateien in der definierten Aufnahmezeitpunkt in eine "Playlist" exportieren und anschließend speichern.
	Beim Klick auf dieses Symbol können Sie eine bereits erstellte "Playlist" importieren.
	Spielt die ausgewählte Datei.
	Beendet die Dateiwiedergabe.
 VOLUME 100%	Mit diesem Lautstärkeregler können Sie jeden einzelnen Ton mit einer individuellen Lautstärke einstellen. Die minimale Einstellung entspricht 15% der Lautstärke. Die maximale Einstellung entspricht 100%.

	<p>Öffnet das Produkthandbuch.</p>
	<p>Zeigt die aktuelle Version.</p>
	<p>Beim Klick auf dieses Symbol werden die Dateien auf dem Sprachausgabeelement gespeichert und anschließend wird die Sprachausgabe sicher von Ihrem PC abgemeldet.</p> <p>Hinweis: Warten Sie bitte die entsprechenden Meldungen ab und entfernen Sie erst dann die Sprachausgabe von Ihrem PC.</p>
	<p>Bei der Auswahl einer Datei wird Ihnen in dieser Simulation die notwendige Ansteuerung im Anschlusselement angezeigt. Bei der Wahl einer PIN-Belegung in der Simulation wird Ihnen die entsprechende Datei angezeigt.</p> <p>Hinweis: Die Ansteuerung bezieht sich auf die Montageposition, siehe 9.</p>
	<p>Beim Klick auf dieses Symbol öffnet sich das Handbuch.</p>



Beim Klick auf dieses Symbol öffnet sich ein neues Fenster und Sie können folgende Einstellungen vornehmen.

Anschlussmodus



Die gewählte Datei wird abgespielt. Zusätzlich können Sie die externe Lautstärkeabsenkung definieren.



Alle auf dem Sprachausgabeelement gespeicherten Dateien (max. 50) werden nacheinander abgespielt, beginnend bei der ersten Datei. Die externe Lautstärkeabsenkung ist bei der Wahl dieses Menüpunktes nicht mehr möglich.

Startmodus

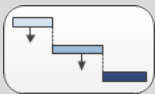

Die aktuell abgespielte Datei wird zu Ende gespielt auch wenn eine neue Datei gewählt wird. Die neue Datei wird anschließend abgespielt.

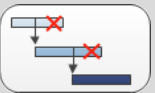

Die aktuell abgespielte Datei wird unterbrochen wenn eine neue Datei ausgewählt wird.

Tonqualität



Hochwertige Tonqualität mit langsamer Übertragungsgeschwindigkeit.



Mittlere Tonqualität mit normaler Übertragungsgeschwindigkeit.



Geringe Tonqualität mit schneller Übertragungsgeschwindigkeit.

Max. Lautstärke

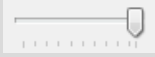

Mit diesem Lautstärkeregler können Sie für alle Töne die maximale Lautstärke einstellen. Die minimale Einstellung entspricht 15% der Lautstärke. Die maximale Einstellung entspricht 100%.

Extern Lautstärke absenken



Keine externe Lautstärkeeinstellung.



Fernsteuerbare Lautstärkeeinstellung über den Eingang 5 (+24V DC). Die Lautstärke kann auf folgende Einstellungen über den zusätzlichen Lautstärkeregler definiert werden: 50%, 25% und 12,5%.



Fernsteuerbare Lautstärkeeinstellung über die Eingänge 4 und 5 (+24V DC).

Die Lautstärke kann folgendermaßen eingestellt werden:

Eingang 4	Eingang 5	Prozentuale Lautstärke
0	0	100%
1	0	50%
0	1	25%
1	1	12,5%

Beispiel

1. Hinzufügen einer Datei



Hinzufügen



Aufnahmeposition definieren



Speichern und sicher
abmelden

2. Eine Playlist erstellen



Hinzufügen



Aufnahmeposition
definieren



Exportieren und
speichern



Speichern und
sicher abmelden

8. Montage

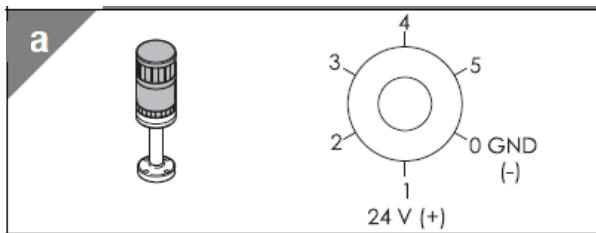

Aufnahme- position recording position	Anschluss Nummer Terminal number (NC = nicht belegt not connected)				
	1	2	3	4	5
1	24 V(+)	NC	NC	NC	NC
2	NC	24 V(+)	NC	NC	NC
3	24 V(+)	24 V(+)	NC	NC	NC
4	NC	NC	24 V(+)	NC	NC
5	24 V(+)	NC	24 V(+)	NC	NC
6	NC	24 V(+)	24 V(+)	NC	NC
7	24 V(+)	24 V(+)	24 V(+)	NC	NC
8	24 V(+)	NC	NC	NC	24 V(+)
9	24 V(+)	NC	NC	NC	24 V(+)
10	NC	24 V(+)	NC	NC	24 V(+)
11	24 V(+)	24 V(+)	NC	NC	24 V(+)
12	NC	NC	24 V(+)	NC	24 V(+)
13	24 V(+)	NC	24 V(+)	NC	24 V(+)
14	NC	24 V(+)	24 V(+)	NC	24 V(+)
15	24 V(+)	24 V(+)	24 V(+)	NC	24 V(+)

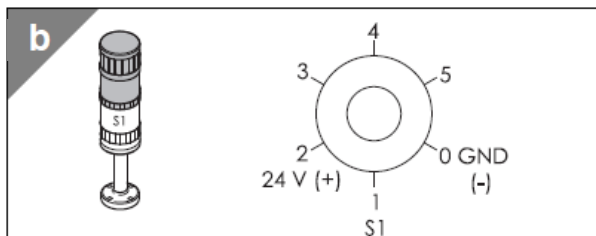

Aufnahme- position recording position	Anschluss Nummer Terminal number (NC = nicht belegt not connected)				
	1	2	3	4	5
1	S1	24 V(+)	NC	NC	NC
2	S1	NC	24 V(+)	NC	NC
3	S1	24 V(+)	24 V(+)	NC	NC
4	S1	24 V(+)	NC	NC	24 V(+)
5	S1	24 V(+)	NC	NC	24 V(+)
6	S1	NC	24 V(+)	NC	24 V(+)
7	S1	24 V(+)	24 V(+)	NC	24 V(+)

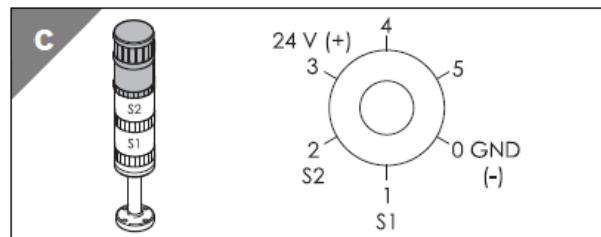

Aufnahme- position recording position	Anschluss Nummer Terminal number (NC = nicht belegt not connected)				
	1	2	3	4	5
1	S1	S2	24 V(+)	24 V(+)	NC
2	S1	S2	24 V(+)	NC	24 V(+)
3	S1	S2	24 V(+)	24 V(+)	24 V(+)

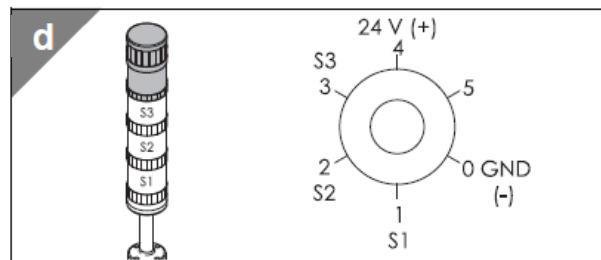

Aufnahme- position recording position	Anschluss Nummer Terminal number (NC = nicht belegt not connected)				
	1	2	3	4	5
1	S1	S2	S3	24 V(+)	24 V(+)

9. Lautstärkeeinstellung

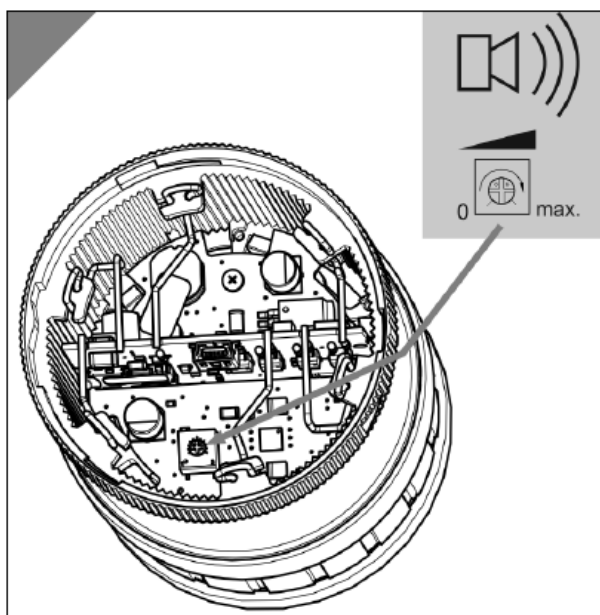

Manual - Vocal Element

Version 1.0.3 - 2016

Contents

Contents.....	1
1. Introduction	2
2. Assembly.....	2
3. System requirements.....	2
4. Safety instructions.....	3
5. Specifications	4
6. Installation.....	4
7. Software	5
8. Assembly.....	10
9. Volume setting.....	11

10. Introduction

The vocal elements signal towers play signal tones, music and spoken text in a unique way.

The vocal element can be quickly integrated into the existing signal tower, and the bayonet mechanism ensures that the unit is immediately ready to function.

The vocal element is connected to the PC or laptop via the USB connection cable included in delivery. Existing audio files such as signal tones, music or spoken texts can be easily saved to the vocal element via the supplied software.

The state-of-the-art technology ensures that up to 50 customer-specific mp3 or wav files can be stored and up to 15 of these files can be triggered remotely.

The vocal elements feature outstanding tone and sound quality and an adjustable sound output.

Version 1.0.3 - 2016 – 04/2016

310.645.005

WERMA reserves the right to make technical improvements to the product and accepts no responsibility for mistakes or printing errors which may be contained in this documentation.

11. Assembly

Description
Vocal element
USB cable 1,8m
Vocal element instruction leaflet

12. System requirements

- USB port
- Windows 2000 Service Pack 4, Windows XP, Windows Vista, Windows 7, Windows 8 or Windows 8.1
- Windows Server 2000 Service Pack 4, Windows Server 2003 or Windows Server 2008
- Microsoft Framework 2.0
(Will be installed together with the vocal element software if not available on your PC.)

13. Safety instructions

- Please also refer to the instructions for the signal tower.
- Only for use with 24 V signal towers.



- Ⓓ Anschluss **ausschließlich** durch ausgebildete Elektro-Fachkräfte.
- ⒼⒷ Electrical connection is to be made by trained electrical specialists **only**.
- Ⓕ Le branchement doit **uniquement** être effectué par des professionnels.
- Ⓘ Il collegamento deve essere eseguito **solo** da elettricisti specializzati.
- Ⓔ La conexión **sólo** debe ser realizada por electricistas debidamente formados.
- ⓅⓉ A ligação deve ser feita **exclusivamente** por profissional eléctrico especializado.
- ⓃⓁ De aansluiting mag **enkel** gebeuren door erkende vakmensen.
- ⒸⓏ Připojení smí **provádět** pouze kvalifikovaný personál.
- ⓅⓁ Podłączenie **wyłącznie** przez specjalistów-elektryków.
- ⒻⒿ Liittäminen kuuluu **ainoastaan** koulutettujen sähköalan ammattilaisten tehtäviin.
- ⓇⓊⓈ Подключение проводится только специалистом-электриком.
- ⓉⓇ Bağlantı **sadece** eğitimli elektrik teknisyenleri tarafından yapılmalıdır.
- ⒸⓃ 布线需由专业电工执行

14. Specifications

Description	Value
Operating voltage	24 V DC
Current consumption	Max. 400 mA
Duty cycle	100%
Life duration	> 5.000 h
Temperature	-20° ... +50°C
Number of tones	Max. 50; remote triggering of max. 15
Total recording time	>=13 h for medium quality

15. Installation

1. Connect the vocal element via USB port to your PC.















2. The vocal element will be recognized as a data storage medium. Open the file to display the stored data.
3. Start 'vocal_element.exe'.

Note: Microsoft Framework 2.0 will be installed together with the vocal element software if not available on your PC. **Administration rights are required for the installation process.**

4. The vocal element software starts automatically and you can now save the desired files on the vocal element, see 8.

16. Software

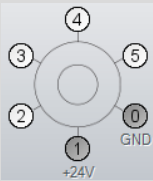
	<p>Click on this icon to add mp3- and wav-files to the vocal element. A maximum of 50 files can be added, but only the first 15 files will be played externally by the vocal element.</p>
	<p>If you want to delete files, then select the file to be deleted and click on this icon.</p>
	<p>These icons can be used to customize the recording position of the files.</p>
	<p>Click on this icon to export all the added files in the defined recording position to a "playlist" and then save them.</p>
	<p>Click on this icon to import a previously created "playlist".</p>
	<p>Play a selected file.</p>
	<p>Stop file replay.</p>
 Volume 100%	<p>The volume control can be used to set an individual volume level for each tone. The minimum setting is 15% of the volume. The maximum setting is 100%.</p>

	<p>Access the product manual.</p>
	<p>Show the current version.</p>
	<p>Click on this icon to store the files on the vocal element and log the vocal element out from your PC. Note: Please wait for the appropriate messages to appear and only then detach the vocal element from your PC.</p>
	<p>When a file is selected the relevant wiring combination in the terminal element will be displayed in this simulation. When choosing a PIN assignment in the simulation you will receive the appropriate file. Note: The triggering refers to the mounting position, see 9.</p>
	<p>Click on this icon to open the manual.</p>



Click on this icon to open a new window and make the following settings.

Input mode



The chosen file is played. In addition, can be defined the external volume control.



All the files (max. 50) stored on the vocal element will be played one after the other, starting with the first file. The external volume control cannot be selected, if this input mode is chosen.

Start mode

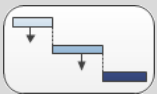

The currently activate file will be played to the end even if a new file is selected. The new file will then be played afterwards.

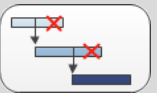

The currently activate file will be stopped if a new file is selected.

Sound quality



High quality sound output with slow transfer time.



Medium quality sound output with normal transfer time.



Low quality sound output with fast transfer time.

Max. volume

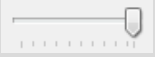

The volume control can be used to set an individual volume level for all tones. The minimum setting is 15% of the volume. The maximum setting is 100%.

External volume control



No external volume control.

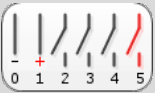

External volume control on pin 5 (+24 V DC). The volume can be defined in the following settings via the additional volume control: 50%, 25% and 12.5%.



External volume control on pins 4 and 5 (+24V DC).

The volume can be set as follows:

Input 4	Input 5	percentage volume
0	0	100%
1	0	50%
0	1	25%
1	1	12.5%

Example:

1. Add a file:



Add



Define recording position



Save and log out safely

2. Create a playlist:



Add



Define recording
position



Export and save



Save and log out
safely

17. Assembly

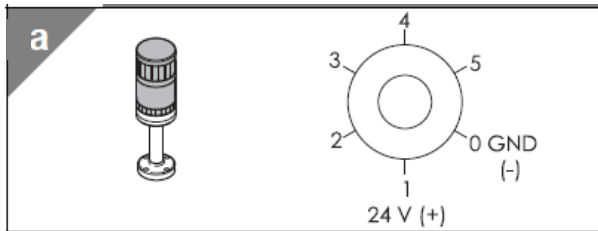

Aufnahme- position recording position	Anschluss Nummer Terminal number (NC = nicht belegt not connected)				
	1	2	3	4	5
1	24 V(+)	NC	NC	NC	NC
2	NC	24 V(+)	NC	NC	NC
3	24 V(+)	24 V(+)	NC	NC	NC
4	NC	NC	24 V(+)	NC	NC
5	24 V(+)	NC	24 V(+)	NC	NC
6	NC	24 V(+)	24 V(+)	NC	NC
7	24 V(+)	24V(+)	24 V(+)	NC	NC
8	24 V(+)	NC	NC	NC	24 V(+)
9	24 V(+)	NC	NC	NC	24 V(+)
10	NC	24 V(+)	NC	NC	24 V(+)
11	24 V(+)	24 V(+)	NC	NC	24 V(+)
12	NC	NC	24 V(+)	NC	24 V(+)
13	24 V(+)	NC	24 V(+)	NC	24 V(+)
14	NC	24 V(+)	24 V(+)	NC	24 V(+)
15	24 V(+)	24 V(+)	24 V(+)	NC	24 V(+)

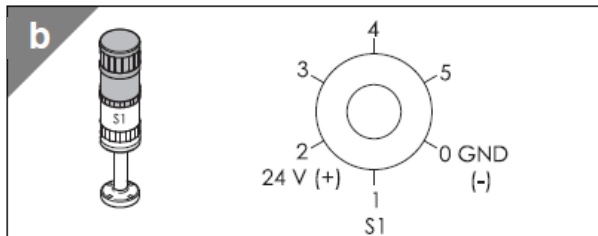

Aufnahme- position recording position	Anschluss Nummer Terminal number (NC = nicht belegt not connected)				
	1	2	3	4	5
1	S1	24 V(+)	NC	NC	NC
2	S1	NC	24 V(+)	NC	NC
3	S1	24 V(+)	24 V(+)	NC	NC
4	S1	24 V(+)	NC	NC	24 V(+)
5	S1	24 V(+)	NC	NC	24 V(+)
6	S1	NC	24 V(+)	NC	24 V(+)
7	S1	24 V(+)	24 V(+)	NC	24 V(+)

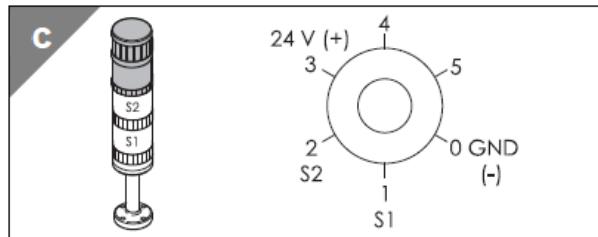

Aufnahme- position recording position	Anschluss Nummer Terminal number (NC = nicht belegt not connected)				
	1	2	3	4	5
1	S1	S2	24 V(+)	24 V(+)	NC
2	S1	S2	24 V(+)	NC	24 V(+)
3	S1	S2	24 V(+)	24 V(+)	24 V(+)

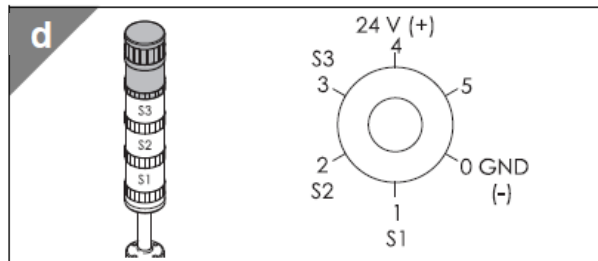

Aufnahme- position recording position	Anschluss Nummer Terminal number (NC = nicht belegt not connected)				
	1	2	3	4	5
1	S1	S2	S3	24 V(+)	24 V(+)

18. Volume setting

