

- ● RC 130i
- ● RC 230i
- ● RC 280i
- ● RC 230i UC

BEWEGUNGSMELDER
MOTION DETECTORS
DÉTECTEURS DE MOUVEMENT
BEWEGINGSMELDERS
BEVÆGELSESENSORER
RÖRELSEDETEKTORER
LIIKEILMAISIMET
BEVEGELSEDETEKTORER
RILEVATORE DI MOVIMENTO
DETECTORES DE MOVIMIENTO
DETECTORES DE MOVIMENTO
ДАТЧИКИ ДВИЖЕНИЯ

ABB. • FIG. 1



ABB. • FIG. 2



ABB. • FIG. 3

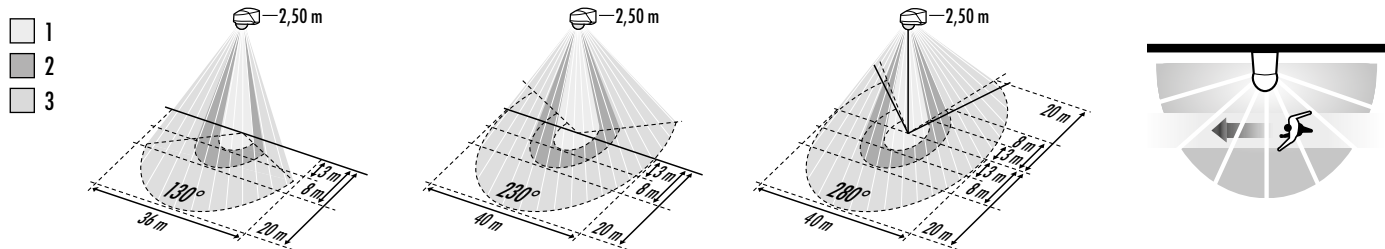

ABB. • FIG. 4

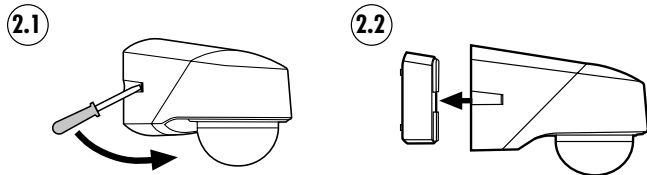

ABB • FIG. 5**ABB • FIG 6****ABB • FIG. 7****ABB • FIG. 8****ABB • FIG. 9****ABB • FIG. 10**

Wir gratulieren Ihnen zum Kauf dieses qualitativ hochwertigen ESYLUX Produktes. Um ein einwandfreies Funktionieren zu gewährleisten, lesen Sie bitte diese Bedienungsanleitung sorgfältig durch und bewahren Sie sie auf, um gegebenenfalls zukünftig nachlesen zu können.

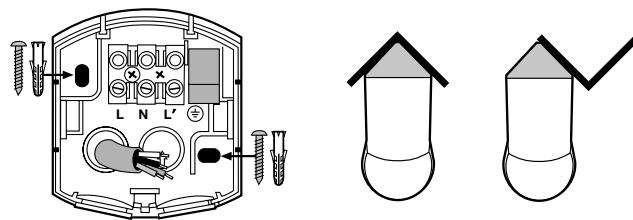
1 • SICHERHEITSHINWEISE

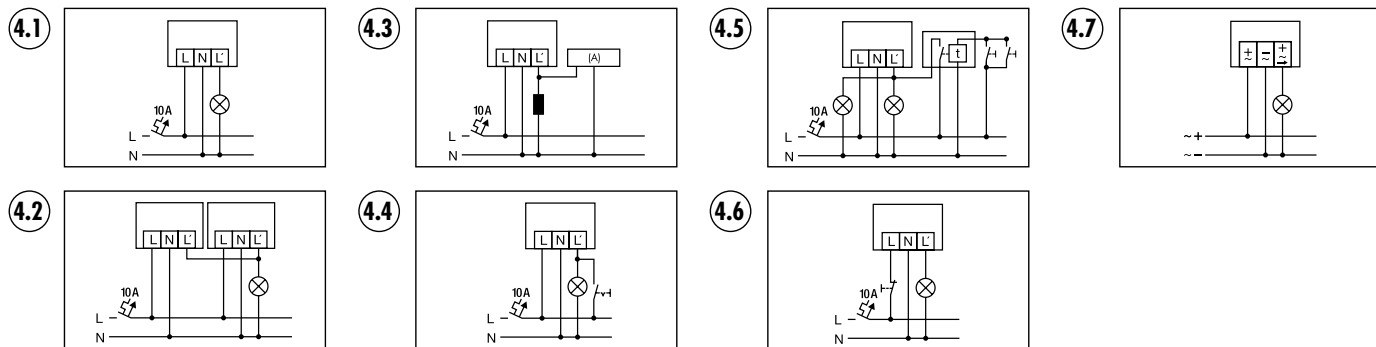
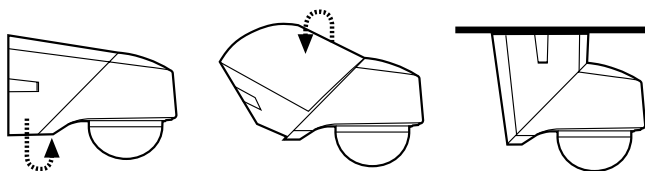
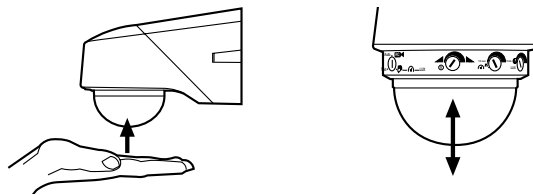
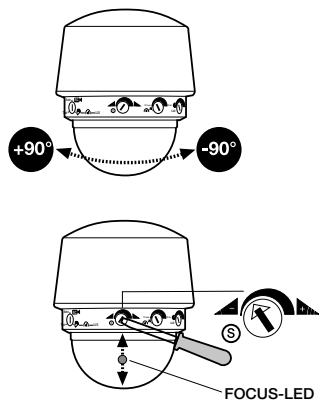
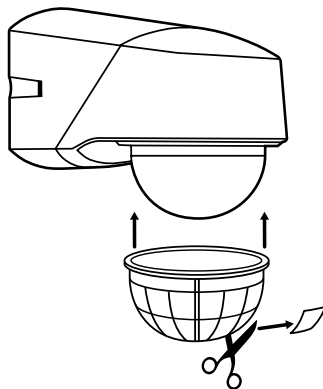
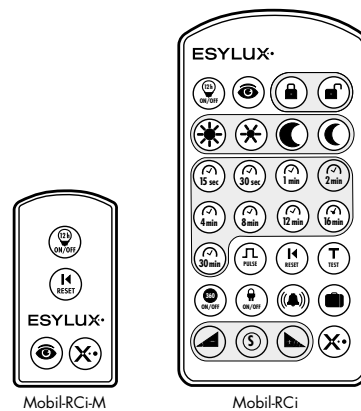

ACHTUNG: Arbeiten am 230 V Netz dürfen nur von autorisiertem Fachpersonal unter Berücksichtigung der landesüblichen Installationsvorschriften/-normen ausgeführt werden. Vor der Montage des Produktes ist die Netzspannung freizuschalten.

Das Gerät ist eingangsseitig mit einem 10 A Leitungsschutzschalter abzusichern.

U = Kontaktöffnungsweite < 1,2 mm

Das Produkt ist nur für den sachgemäßen Gebrauch (wie in der Bedienungsanleitung beschrieben) bestimmt. Änderungen, Modifikationen oder Lackierungen dürfen nicht vorgenommen werden, da ansonsten jeglicher Gewährleistungsanspruch entfällt. Sofort nach dem Auspacken ist das Gerät auf Beschädigungen zu prüfen. Im Falle einer Beschädigung darf das Gerät keinesfalls in Betrieb genommen werden. Wenn anzunehmen ist, dass ein gefahrloser Betrieb des Gerätes nicht gewährleistet werden kann, so ist dieses unverzüglich außer Betrieb zu nehmen und gegen unbeabsichtigten Betrieb zu sichern.

2 • BESCHREIBUNG

ESYLUX Bewegungsmelder der RCi Serie mit 130°/230°/280° Erfassungsbereich und 360° Unterriechschutz. Mit Nulldurchgangsschaltung. ESYLUX Bewegungsmelder sind Passiv-Infrarot-Melder, die auf sich bewegende Wärmequellen (Personen, Fahrzeuge) reagieren (**Abb. 1 (1) 360° Unterriechschutz (2) Frontal zum Melder (3) Quer zum Melder**). Erkennt der Bewegungsmelder in seinem Erfassungsbereich Veränderungen der Wärmestrahlung, schaltet er in Abhängigkeit des eingestellten Lichtwertes die angeschlossenen Verbraucher (z. B. Beleuchtung) für eine einstellbare Dauer ein. Die ESYLUX RCi Bewegungsmelder Serie kann ohne weiteres Zubehör an der Wand oder an der Decke montiert werden. Mittels Zubehör ist eine Innen-/ Außeneckmontage möglich. Der ESYLUX RCi Bewegungsmelder ist mit einem Werksprogramm ausgestattet, bei dem der Melder nach voreingestellten Werten arbeitet (10 Lux, 2 Min., max. elektronische Reichweite). Die Werte können individuell verändert werden. Für die Einstellungen stehen Ihnen zwei Möglichkeiten zur Verfügung. Zum einen konventionell über die Einstellregler am Gerät oder komfortabel über die optional erhältlichen Fernbedienungen ESYLUX Mobil-RCi und Mobil-RCi-M.



Hinweis: Der vollständige Funktionsumfang des Melders lässt sich ausschließlich mit der Fernbedienung Mobil-RCi aktivieren.

Bitte beachten Sie vor der Montage folgende Punkte:

- Vor der Montage des Produktes ist die Netzspannung freizuschalten.
- Alle Reichweitenangaben beziehen sich auf eine Montagehöhe von 2,50 m (Abweichungen führen zur Veränderung des Erfassungsbereiches).
- Eine optimale Funktion (max. Reichweite) wird erreicht, wenn die Montage seitlich zur Gehrichtung erfolgt (**Abb. 1**).
- Es ist auf freie Sicht zum Melder zu achten, da Infrarotstrahlen keine festen Gegenstände durchdringen können.
- Um den eingebauten Lichtsensor nicht zu beeinflussen, ist ein Mindestabstand von 1 m zur angeschlossenen Beleuchtung einzuhalten und Lichtquellen sind nicht direkt auf den Melder zu richten.
- Berücksichtigen Sie die örtlichen Gegebenheiten, wie z. B. Nachbargrundstücke, Entfernung zur Straße.
- Die Montage des Bewegungsmelders sollte nur auf festem, ebenem Untergrund (Wand/Decke) erfolgen.

Wandsockel und Sensor sind steckbar miteinander verbunden. Zur Montage beide Teile voneinander trennen. Schraubendreher in seitliche Öffnung einsetzen und in Richtung Sensor hebeln, dabei Wandsockel von Sensor ziehen (**Abb. 2.1**). Bei Wandmontage müssen die Kabeleinführungen nach unten zeigen. Bei Deckenmontage müssen die Kabeleinführungen nach vorne zeigen. Führen Sie die Leitung ein und montieren Sie den Wandsockel am gewünschten Montageort (**Abb. 3**). Schließen Sie den Bewegungsmelder laut Schaltbild an (**Abb. 4**).



ACHTUNG: Bei Anschluss an Kapazitiven Lasten wie z.B. EVG oder parallel geschaltete Leuchtstoff-Lampen sind die maximalen Einschaltströme zu beachten.

- (4.1) Standard Betrieb (RC 130i – RC 280i).
- (4.2) Parallelschaltung von max. 8 Geräten.
- (4.3) Bei Schaltung von Induktivitäten (z. B. Relais, Schütze, Vorschaltgeräte) kann der Einsatz eines Löschgliedes (A) erforderlich sein.
- (4.4) Standardbetrieb mit zusätzlicher Dauerfunktion durch externen Schalter.
- (4.5) Parallelschaltung und Treppenlichtautomat.
- (4.6) Standardbetrieb mit der zusätzlichen Möglichkeit des Einschaltens von Hand. Bei Deckenmontage ist der zweiteilige Sensor um 180° gegeneinander zu drehen (**Abb. 5**). Sensor auf den Wandsockel stecken bis er einrastet (**Abb. 2.2**).
- (4.7) Standard Betrieb (RC 230i UC).



Hinweis: Der Bewegungsmelder muss immer so befestigt sein, dass der Sensor nach unten zeigt.

4 • INBETRIEBNAHME / PROGRAMMIERUNG

Nach erfolgreicher Montage und Aufschalten der Netzspannung führt das Gerät einen ca. 60 Sek. dauernden Selbstprüfzyklus durch. Dieser wird durch ein abwechselndes Blinken der roten Focus-LED und der blauen Blue Mode LED signalisiert. Während des Selbstprüfzyklus (60Sek) können bestimmte Funktionen durch die optionale Fernbedienung Mobil RCi freigeschaltet werden. Der angeschlossene Verbraucher wird eingeschaltet. Nach Ablauf dieser Periode ist das Gerät betriebsbereit. Die Einstellelemente befinden sich verdeckt im Gehäuse. Durch Hochdrücken und loslassen der Linse wird der Sensorkopf entriegelt und kommt ca. 1 cm aus seinem Gehäuse heraus. Durch erneutes hochdrücken und loslassen wird der Sensor wieder zurückgeschoben und verriegelt (Abb. 6, Kugelschreiberprinzip). Mit der Fernbedienung Mobil-RCi stehen weitere Einstellmöglichkeiten/Sonderfunktionen zur Verfügung.

Testbetrieb

Stellen Sie den Betriebsmoduswahlschalter (Abb. 7.1) auf „Test“.
Während des Testbetriebes ist die Focus-LED dauerhaft eingeschaltet.



Hinweis: Der Testbetrieb kann auch durch die Fernbedienung Mobil-RCi aktiviert werden (siehe Kapitel 6).

4.1 Testbetrieb mit Last (Tml)

Bei jeder erkannten Bewegung, unabhängig von der Umgebungshelligkeit schaltet der Melder den Verbraucher und die Blue Mode LED 1 Sek. EIN und 2 Sek. AUS.

4.2 Testbetrieb Lastfrei (TLF)

Bei jeder erkannten Bewegung, unabhängig von der Umgebungshelligkeit schaltet die Blue Mode LED 1 Sek. EIN und 2 Sek. AUS.



Hinweis: Die Funktion Testbetrieb Lastfrei (TLF) ist werkseitig deaktiviert. Die Aktivierung/Deaktivierung kann nur während des Selbstprüfzyklus erfolgen. Dazu Netzspannung aufschalten und während des Selbstprüfzyklus die Taste (⊖) drücken. Die Funktion Testbetrieb Lastfrei (TLF) ist jetzt aktiviert. Zur Deaktivierung dieser Funktion drücken Sie erneut während des Selbstprüfzyklus die Taste (⊕) oder im geöffnetem Programmiermodus die Taste (R) (Rücksetzung in den Auslieferungszustand).

Für die Anpassung des Erfassungsbereiches an die örtlichen Gegebenheiten stehen Ihnen folgende Möglichkeiten zur Verfügung:

- Horizontales verdrehen des Sensorkopfes um +/- 90° (vorher Sensorkopf entriegeln Abb. 6). Mittelposition wird durch den Roten Pfeil angezeigt.
- Reichweitenregulierung je Sensorfeld durch mechanische Verstellung der internen Linsenmaske (Abb. 7.2). Stellung wird einzeln optisch durch die rote Focus-LED angezeigt (Abb. 8). Der RC 130i verfügt über 1 Sensor, der RC 230i über 2 Sensoren und der RC 280i über 3 Sensoren.
- Verwendung der Beiliegenden zuschneidbaren Abdeckkappe zur gezielten Ausblendung von Bereichen (Abb. 9).

Ist der Erfassungsbereich eingestellt, drehen Sie den Betriebswahlschalter auf „“, um die Einstellungen mittels der Einstellelemente am Gerät vorzunehmen oder auf „Auto (RC)“), um das Werksprogramm auszuführen bzw. weitere Einstellungen mittels Fernbedienung vorzunehmen.

5 • BEDIENUNG/PROGRAMMIERUNG

Jede erkannte Bewegung wird durch 2 x kurzes blinken der roten Focus-LED angezeigt (Funktion abschaltbar, siehe Kapitel 6). In Abhängigkeit vom eingestellten Lichtwert schaltet der Bewegungsmelder entsprechend der Einschaltdauer den Verbraucher ein.

Einstellelement Betriebswahlschalter (Abb. 7.1).



Hinweis: Mit dem Betriebswahlschalter legen Sie fest, nach welchen Parametern das Gerät arbeitet. Entweder nur nach den Werten, die mittels der Einstellelemente (Abb. 7.3 und 7.4) am Gerät eingestellt wurden oder nur nach dem Werksprogramm bzw. den eingestellten Parametern mittels Fernbedienung. Sie können jederzeit umschalten und es gelten die jeweils hinterlegten Werte.

Test-Modus:

Siehe Kapitel Testbetrieb.

Hand-Modus :

Gerät arbeitet nach den Parametern der Einstellelemente (Abb. 7.3 und 7.4) am Gerät.

Auto/RC Modus Auto (RC) :

Gerät arbeitet nach dem Werksprogramm bzw. den mittels Fernbedienung eingestellten Parametern.

Werksprogramm

Stellen Sie den Betriebswahlschalter (Abb. 7.1) auf „Auto (RC)“. Wurden noch keine Werte per Fernbedienung eingegeben, arbeitet der Melder nach einem voreingestelltem Werksprogramm. Das Werksprogramm besteht aus einem Fix-Wert für die Einschaltdauer, die elektronische Reichweiteneinstellung und den Lichtwert (2 Min./max. elektronische Reichweite/10 Lux). Die Werte können durch die Fernbedienung individuell verändert werden. Ein Zurücksetzen der veränderten Werte in den Ursprungszustand ist durch die Reset Taste (Voraussetzung Programmiermodus) der Fernbedienung Mobil-RCi möglich.

Einstellelement Einschaltdauer (Abb. 7.3)

Einschaltdauer einstellbar: Impuls, 15 Sek. – 16 Min (per Fernbedienung Mobil-RCi bis 30 Min).

Impuls bedeutet eine Einschaltdauer von ca. 1 Sek., worauf eine Pausenzeit von ca. 9 Sek. folgt, in der keine Bewegungen erkannt werden. Die rote Focus-LED blinkt je Sequenz 2 mal. Nach Ablauf der Pausenzeit startet eine erkannte Bewegung eine neue Sequenz. Geeignet z. B. zur Ansteuerung von Treppenlichtautomaten oder eines Gongs.

Einstellelement Lichtwert (Abb. 7.4)

Lichtwert stufenlos einstellbar zwischen 2 – 2500 Lux.

Einstellelement Reichweitenregulierung (Abb. 7.2)

Je nach Ausführung sind 1 bis 3 Einstellelemente vorhanden. Der Regler für die Einstellung der Reichweite ist unabhängig von der Einstellung des Betriebswahlschalters. Reichweitenregulierung: von ca. 20 m – ca. 5 m.

6 • FERNBEDIENUNG



Hinweis: Um die Fernbedienung Mobil-RCi nutzen zu können, muss der Betriebswahlschalter auf „Auto (RCi)“ gestellt werden (Abb. 7.1). Steht der Wahlschalter auf „Auto (RCi)“ und sind noch keine Parameter per Fernbedienung eingegeben, arbeitet das Gerät nach einem voreingestelltem Werksprogramm (10 Lux/2 Min./max. elektronische Reichweite).

Sämtliche Eingaben per Fernbedienung werden dauerhaft gespeichert.

Bei Stromausfall bleiben die Werte erhalten.

Mit der Fernbedienung Mobil-RCi und Mobil-RCi-M (Abb. 10) können Sie die Einstellungen bequem vom Boden aus, ohne Leiter und Werkzeug vornehmen. Für einen optimalen Empfang richten Sie die Fernbedienung bei der Programmierung auf den Bewegungsmelder. Bitte beachten Sie, dass bei direkter Sonneneinstrahlung die Standardreichweite von ca. 6 m bedingt durch den Infrarotanteil der Sonne stark reduziert werden kann.

6.1 Quittierung von Sendebefehlen am Gerät:

Rote Focus-LED blinkt abwechselnd mit der blauen LED 2 mal.

6.2 Standardfunktionen/Programmiermodus

Grundsätzlich unterscheidet man zwei Möglichkeiten der Eingabe per Fernbedienung.

Standardfunktionen

Diese Funktionen können direkt gewählt werden:

- Testbetrieb
- Dauerlicht EIN/AUS
- Einlesen des momentanen Lichtwertes
- Reset (Rücksetzen der aktuellen Modi)
- Master X (Abbruch der Nachlaufzeit)
- Programmiermodus















Erweiterte Funktionen







Diese Funktionen können nur ausgewählt/eingestellt werden, wenn das Gerät sich im Programmiermodus (Taste ) befindet.







- Vordefinierte Lichtwerte
- Vordefinierte Nachlaufzeit
- Aktivierung des Impulsmodus
- Urlaubsmodus
- Alarmmodus
- Unterkriechschutz EIN/AUS
- Focus-LED EIN/AUS
- Elektronische Reichweitenregulierung
- Reset – (Rücksetzen auf Werksprogramm/Auslieferungszustand)



Hinweis: Die Sonderfunktionen Impuls-, Urlaubs- und Alarmmodus können nicht gleichzeitig genutzt werden. Der zuletzt programmierte Modus ist aktiv.

Taste	Funktionsbeschreibung	
	Öffnet den Programmiermodus Anzeige durch blinkende Focus-LED. Die eingestellten Werte werden aktiv, sobald der Programmiermodus geschlossen  wird oder automatisch nach 5 Minuten.	
	Schließt den Programmiermodus	
	Testbetrieb mit Last (TmL) Während des Testbetriebes ist die Focus-LED dauerhaft eingeschaltet. Bei jeder erkannten Bewegung, unabhängig von der Umgebungshelligkeit schaltet der Melder den Verbraucher und die Blue Mode LED 1 Sek. EIN und 2 Sek. AUS. Zum Verlassen des Testbetriebes betätigen Sie die Taste  .	Testbetrieb Lastfrei (TLF) Während des Testbetriebes ist die Focus-LED dauerhaft eingeschaltet. Bei jeder erkannten Bewegung, unabhängig von der Umgebungshelligkeit schaltet die Blue Mode LED 1 Sek. EIN und 2 Sek. AUS. Zum Verlassen des Testbetriebes betätigen Sie die Taste  .
	Hinweis: Die Funktion Testbetrieb Lastfrei (TLF) ist werkseitig deaktiviert. Die Aktivierung/Deaktivierung kann nur während des Selbstprüfzyklus erfolgen. Dazu Netzspannung aufschalten und während des Selbstprüfzyklus die Taste  drücken. Die Funktion Testbetrieb Lastfrei (TLF) ist jetzt aktiviert. Zur Deaktivierung dieser Funktion drücken Sie erneut während des Selbstprüfzyklus die Taste  oder im geöffnetem Programmiermodus die Taste  (Rücksetzung in den Auslieferungszustand).	
	Einstellung der Lichtwerte (Programmiermodus) Tag- und Nachtbetrieb	
	Beginn der Dämmerung (ca. 100 Lux)	
	Fortgeschrittene Dämmerung (ca. 25 Lux)	
	Nachtbetrieb (ca. 2 Lux)	
	Einlesen des aktuellen Lichtwerts Liest den aktuellen Lichtwert ein.	

 	Einschaltdauer (Programmiermodus) Einstellbar von 15 Sek. bis 30 Min.
	Impulsmodus (Programmiermodus) Impuls bedeutet eine Einschaltdauer von 1 Sek., worauf eine Pausenzeit von 9 Sek. folgt, in der keine Bewegung erkannt wird. Die rote Focus-LED blinkt je Sequenz 2 Mal. Nach Ablauf der Pausenzeit startet eine erkannte Bewegung eine neue Sequenz. Geeignet z. B. zur Ansteuerung von Treppenlichtautomaten oder eines Gongs.
  	Dauerlicht EIN/AUS Verbraucher unabhängig von Bewegung und Umgebungshelligkeit für max. 12 Std. EIN bzw. AUS schalten. Hinweis: Die Funktion Dauerlicht AUS ist aus Gründen des Sabotageschutzes werkseitig deaktiviert. Die Aktivierung kann nur während des Selbstprüfzyklus erfolgen. Dazu Netzspannung aufschalten und während des Selbstprüfzyklus die Taste (X) drücken. Die Funktion Dauerlicht AUS ist jetzt aktiviert. Zur Deaktivierung dieser Funktion drücken Sie im geöffnetem Programmiermodus die Taste (M) (Rücksetzung in den Auslieferungszustand). Bedienung von Dauerlicht EIN/AUS Dauerlicht AUS deaktiviert – Jede Betätigung der Taste (ON) schaltet das Licht für 12 Std. EIN. Dauerlicht AUS aktiviert – Erstmaliges Betätigen der Taste (ON) schaltet das Licht für 12 Std. EIN. Erneutes Betätigen der Taste (ON) schaltet das Licht 12 Std. AUS. Wiederholtes Betätigen der Taste (ON) schaltet das Licht im Wechsel AUS – EIN – AUS – EIN... Hinweis: Betätigung der Taste (ON) beendet die Sonderfunktionen Impulsmodus, Alarmmodus und Urlaubsmodus. Nach Ablauf der 12 h Dauer EIN/AUS oder Abbruch durch die Taste (X) schaltet der Melder in den Automatikbetrieb.
	360° Unterkriechschutz EIN/AUS (Programmiermodus) Deaktivierung des nach unten gerichteten 360° Sensors, um ungewolltes Schalten zu vermeiden. Nachmaliges Betätigen der Taste (ON) schaltet den Unterkriechschutz wieder ein.

 	Focus-LED EIN/AUS (Programmiermodus) Mit dieser Taste lässt sich die Focus-LED durch einmaliges Betätigen ausschalten und durch nochmaliges Betätigen wieder einschalten. Die Funktion wird kurz durch die Focus-LED angezeigt. Hinweis: Die Quittierung eines Signals wird bei abgeschalteter Focus-LED durch 2 maliges blinken der „Blue Mode“ LED angezeigt.
	Alarmmodus (Programmiermodus) Bei erkannter Bewegung schaltet der Melder für 30 Sek. lang 1 Sek. EIN und 1 Sek. AUS (Blinkphase). Danach Dauerlicht für den Rest der Einschaltdauer bzw. erneute Alarmphase bei erkannter Bewegung. Zum Abbruch der Funktion Taste (X) betätigen. Zum Beenden der Alarmfunktion Taste (M) drücken.
	Urlaubsmodus (Programmiermodus) Bei dieser Funktion schaltet die angeschlossene Beleuchtung unabhängig von Bewegung beim Erreichen des eingestellten Lichtwertes für 1 bis 8 Stunden ein. Nach Ablauf dieser Dauerlichtphase schaltet der Bewegungsmelder wieder in den Automatikbetrieb. Dieser Vorgang wiederholt sich jeden Tag. Einstellung: Jede Betätigung der Urlaubsmodus Taste addiert eine Stunde hinzu. Angezeigt wird die eingestellte Stundenzahl durch die Blinkunterbrechung der Blue Mode LED. Beim ersten betätigen der Urlaubsmodus Taste leuchtet die Blue Mode LED lang gefolgt von einer kurzen Unterbrechung. 1Std. ist eingestellt. Beim erneuten drücken der Urlaubsmodus Taste leuchtet die Blue Mode LED lang gefolgt von 2 kurzen Unterbrechungen, 2Std. sind eingestellt. Bis zu 8 Stunden sind einstellbar. Danach wiederholt sich der Vorgang mit 1 Stunde usw. Wenn die gewünschte Stundenzahl eingegeben ist wird durch schließen des Programmiermodus die Funktion aktiviert. Zum Abbruch der Funktion Taste (X) betätigen. Zum Beenden des Urlaubsprogramm Taste (M) betätigen.
	Reset Zurücksetzen in den Automatikbetrieb. Beendet den Alarmmodus, Urlaubsmodus, Impulsmodus, Testmodus und Abbruch der Nachlaufzeit. Reset – im Programmiermodus (M) Zurücksetzen in den Auslieferungszustand. Löscht alle per Fernbedienung eingegebenen Werte und setzt alle Funktionen zurück. Das Gerät arbeitet nach seinem voreingestellten Werksprogramm (10 Lux/2 Min./max. elektronische Reichweite).  Hinweis: Soll die Dauerlicht AUS Funktion weiterhin genutzt werden, muss diese erneut aktiviert werden.

	Master X Dient zur Aktivierung der Dauerlicht AUS-Funktion (siehe Dauerlicht EIN / AUS) und zum Abbruch der Nachlaufzeiten.
	Elektronische Reichweitenregulierung Mit dieser Funktion kann die Reichweite elektronisch um +15 % erhöht bzw. um - 30 % verringert werden. Die Taste ermöglicht Ihnen die Rückkehr zur Grundeinstellung.

7 • PRAKTISCHE TIPPS

- Ungewolltes Einschalten kann z. B. durch Kleintiere oder durch vom Wind bewegte Bäume/Büsche im Erfassungsbereich ausgelöst werden.
- Durch frontales Bewegen auf den Melder zu, kann die Reichweite stark verkürzt werden.

8 • ENTSORGUNG

HINWEIS: Dieses Gerät darf nicht mit dem unsortierten Siedlungsabfall entsorgt werden. Besitzer von Altgeräten sind gesetzlich dazu verpflichtet, dieses Gerät fachgerecht zu entsorgen. Informationen erhalten Sie von Ihrer Stadt- bzw. Gemeindeverwaltung.

9 • ESYLUX HERSTELLERGARANTIE

Die ESYLUX Herstellergarantie finden Sie im Internet unter www.esylux.com.

• TECHNISCHE DATEN

NETZSPANNUNG (RC 130i, RC 230i, RC 280i)	230 V ~ 50 Hz
NETZSPANNUNG (RC 230i UC)	12 - 36 V = / 12 - 24 V ~
ERFASSUNGSBEREICH	RC 130i 130° (1 x 130° separat einstellbar) und 360° Unterkriechschutz
	RC 230i / RC 230i UC 230° (2 x 115° separat einstellbar) und 360° Unterkriechschutz
	RC 280i 280° (3 x 95° separat einstellbar) und 360° Unterkriechschutz
REICHWEITE	ca. 20 m, bei einer Montagehöhe von 2,50 m
EINSTELLUNGEN	Mechanisch über Einstellregler, elektronisch mit Infrarot-Fernbedienung
SCHALTLEISTUNG (RC 130i, RC 230i, RC 280i)	230 V ~ 50 Hz, 2300 W/10 A (cos φ = 1), 1150 VA/5 AX (cos φ = 0,5)
SCHALTLEISTUNG (RC 230i UC)	12 - 36 V = / 12 - 24 V ~, 10 A (cos φ = 1), 5 AX (cos φ = 0,5)
MAX. EINSCHALTSTROM	100 A/250 μs
ZEITEINSTELLUNG	Impuls/ca. 15 Sek. - 30 Min.
LICHTWERT CA:	2 - 2500 LUX
SCHUTZART/-KLASSE	IP 54, II
BETRIEBSTEMPERATURBEREICH	-25 °C...+55 °C
GEHÄUSE	UV-stabilisiertes Polycarbonat
FARBE	weiß, ähnlich RAL 9010, braun ähnlich RAL 8017, schwarz ähnlich RAL 9005, Edelstahl-Optik
ABMESSUNGEN CA.	Breite 78 mm, Höhe 105 mm, Tiefe 135 mm

Technische und optische Änderungen ohne Ankündigung vorbehalten.

Congratulations on your purchase of this high-quality ESYLUX product. To ensure proper operation, please read these user instructions carefully and keep them for future reference.

1 • SAFETY INSTRUCTIONS



CAUTION: work on the 230 V power system must be carried out by authorised personnel only with due regard to the applicable installation regulations. Switch off the power supply before installing the system.

On the input side, the device is to be protected against short circuits with a 10-A circuit breaker.

U = Contact gap < 1.2 mm

Use this product only as intended (as described in the user instructions). Changes or modifications to the product or painting it will result in loss of warranty. You should check the device for damage immediately after unpacking it. If there is any damage, you should not install the device under any circumstances.

If you suspect that safe operation of the device cannot be guaranteed, you should turn the device off immediately and make sure that it cannot be operated unintentionally.

2 • DESCRIPTION

ESYLUX RCi series motion detectors have a 130°/230°/280° field of detection and 360° anti-creep protection. Features a zero cross circuit. ESYLUX motion detectors are passive infrared detectors which react to moving heat sources (e.g. people or vehicles) **(Fig. 1 (1) 360° anti-creep protection (2) head-on to detector (3) diagonally to detector)**. If the motion detector senses a change in thermal radiation inside its field of detection, depending on the set light value, it will activate the connected system (e.g. lighting) for a preset length of time. The ESYLUX RCi motion detector series can be mounted onto a wall or ceiling without the need for further accessories. The device can be mounted on inner and outer corner walls using accessories. The ESYLUX RCi motion detector features factory settings and the detector operates according to preset values (10 lux, 2 min, max. electronic range). The values can be individually modified. The device can be preset using either the adjusting controllers on the device or, more conveniently, using the ESYLUX Mobil-RCi and Mobil-RCi-M remote controls (available as an option).



NB: To activate the detector's complete range of functions, the Mobil-RCi remote control is required.

3 • INSTALLATION/ASSEMBLY/CONNECTION

Before installing the device, observe the following:

- Turn off the power supply.
- Information concerning range is based on an installation height of 2.50 m. (The field of detection will vary according to the height)
- For optimum performance (i.e. maximum range), position the device so that people vehicles are moving parallel to the detector **(Fig. 1)**.

- Make sure that the detector has a clear line of sight, as infrared beams cannot penetrate solid objects.
- To avoid influencing the light sensor, maintain a minimum distance of 1 m in relation to the connected lighting and do not point light sources directly at the detector.
- When installing the device, bear in mind the surrounding area e.g. neighbouring properties or the distance to the road.
- The motion detector should only be installed on a stable, flat surface (wall/ceiling).

The wall base unit and sensor are connected. For installation purposes, separate the two parts. Fit the screwdriver into the side opening and lever in the direction of the sensor, pulling the detector away from the wall base **(Fig. 2.1)**. If mounting on a wall, the cable inlets must face downwards. If mounting on a ceiling, the cable inlets must face forwards. Feed the cable into the detector and mount the wall base unit in the required position **(Fig. 3)**. Connect the motion detector according to the circuit diagram **(Fig. 4)**.



CAUTION: The maximum in-rush current must not be exceeded when connecting to capacitive loads such as electronic ballasts or fluorescent lamps with parallel compensation.

- (4.1)** Standard operation (RC 130i – RC 280i).
- (4.2)** Parallel connection of max. 8 devices.
- (4.3)** When connecting inductors (e.g. relays, contactors, ballasts) the use of a filter (A) may be necessary.
- (4.4)** Standard operation with additional permanent lighting function through external switch.
- (4.5)** Parallel connection and automatic stairwell light.
- (4.6)** Standard operation with the additional possibility of switching on by hand. If fitting to a ceiling, the two sensor parts are turned away from each other by 180° **(Fig. 5)**. Press the sensor into the wall base until it clicks into place **(Fig. 2.2)**.
- (4.7)** Standard operation (RC 230i UC).



NB: The motion detector's sensor must be facing downwards.

4 • START-UP AND SETTING

After the device has been successfully installed and the power supply switched on, the device will perform a self-test (lasting about 60 seconds), the red focus LED and the blue mode LED will flash alternately. During the self-test, certain functions can be enabled by the optional remote control Mobil-RCi. The connected system is activated. After the automatic test has been performed, the device will be operational. The setting elements are concealed in the housing. By pressing up and letting go of the lens, the sensor head is unlocked and protrudes from the housing by approx. 1 cm. Repeat this procedure to allow the sensor to return to its original, locked position **(Fig. 6, works like a retractable ballpoint pen)**. A range of further setting options/special functions are available with the optional Mobil-RCi remote control.

Test mode

Turn the operation selector switch **(Fig. 7.1)** to "Test". During the test mode, the focus LED remains permanently on.



NB: Test mode can also be activated using the Mobil-RCi remote control (see section 6).



4.1 Loaded test mode (LTM)

Regardless of the ambient brightness, if motion is detected, the detector switches the device and the blue mode LED on for 1 second and off for 2 seconds.



4.2 Load-free test mode (LFTM)

Regardless of the ambient brightness, if motion is detected, the blue mode LED will switch on for 1 second and off for 2 seconds.



NB: The load-free test mode (LFTM) function is deactivated in the factory settings. Activation or deactivation is only possible during the self-test. Switch the power supply on and press the  button during the self-test. The load-free test mode (LFTM) function is now activated. To disable this function, press during self-test again the  button or while the device is in programming mode the  button (resets factory settings).

The following possibilities are available to adjust the field of detection to the surrounding area:

- Turning the sensor head horizontally by +/- 90° (unlock sensor head first, see Fig. 6). The central position is indicated by the red arrow.
- Adjust the range for each sensor field by mechanically adjusting the internal lens mask (Fig. 7.2). The position is displayed optically by the red focus LED (Fig. 8). The RC 130i has 1 sensor, the RC 230i has 2 sensors and the RC 280i has 3.
- Use of the supplied, customisable covering cap for masking specific areas (Fig. 9). Once the field of detection is set, turn the operation selector switch to “” to make the adjustments using the setting elements on the device, or to “Auto ” to run the factory settings or to make other settings using the remote control.

5 • OPERATION/PROGRAMMING

Every time movement is detected the red focus LED briefly flashes twice. This function can be switched off (see section 6). Depending on the set light value, the motion detector will switch the system on for the on-period.

Setting element: operation selector switch (Fig. 7.1)



NB: The operation selector switch allows you to set the parameters for the device. You can either simply select the values using the setting elements (Fig. 7.3 and 7.4) on the device or use the factory settings, or the parameters set using the remote control. You can toggle the settings at any time; the defined values apply.

Test mode:

See Test mode section

Manual mode :

Device operates according to the parameters set via the setting elements (Fig. 7.3 and 7.4) on the device.

Auto/RC mode Auto ): Device operates according to the factory settings or the parameters defined using the remote control.

Factory settings

Set the operation selector switch (Fig. 7.1) to “Auto ”. If no values have yet been defined with the remote control, the detector operates according to the factory settings. These consist of a fixed value for the on-period, the electronic setting for the range and the light value (2 min/max. electronic range/10 lux). The values can be individually modified using the remote control. To return settings to the original default values, press the Reset button (ensure that you are in programming mode) on the Mobil-RCi remote control.

Setting element: on-period (Fig. 7.3)

Adjustable on-period: impulse, 15 seconds – 16 minutes (up to 30 minutes via Mobil-RCi remote control). Impulse means that the device is activated for approx. 1 second followed by a break of 9 seconds in which no movement is detected. The red focus LED flashes twice for each sequence. After the break, a new sequence is triggered if motion is detected. This is suitable, for example, for controlling automatic stairwell lights or a doorbell.

Setting element: light value (Fig. 7.4)



The light value is infinitely variable between 2 – 2500 lux.

Setting element: range adjustment (Fig. 7.2)

Depending on the model, there are 1 to 3 setting elements. The controller for setting the range is independent of the operation selector switch setting. Range adjustment: from approx. 20 m – approx. 5 m.

6 • REMOTE CONTROL



NB: To be able to use the Mobil-RCi remote control, the operation selector switch must be set to “Auto ”. If the selector switch is set to “Auto ” and settings have not yet been input by remote control, the device will operate according to default factory settings (10 lux/2 min/max. electronic range).

All settings programmed by remote control are permanently stored in the memory and will not be lost in the event of a power failure. Using the Mobil-RCi and Mobil-RCi-M remote control (Fig. 10) the settings can be easily programmed without needing to climb a ladder or use any tools. For optimum reception, when programming the settings, point the remote control at the motion detector. Please note that if the sun shines directly on the sensor, the standard detection range of approx. 6 m may be dramatically reduced owing to the sun’s infrared rays.

6.1 Acknowledgement of commands:

Red focus LED and blue LED flash twice alternately.

6.2 Standard functions/programming mode

There are basically two different options for entering values via the remote control.

Standard functions

These functions can be selected directly:

- Test mode
- Continuous lighting ON/OFF
- Storage of current light value
- Reset (resets the current modes)
- Master X (cancels the time setting)
- Programming mode







Extended functions

















These functions can only be selected/set if the device is in programming mode (button ).

- Predefined light values
- Predefined time setting
- Impulse mode activation
- Holiday mode
- Alarm mode
- Anti-creep protection ON/OFF
- Focus LED ON/OFF
- Electronic range adjustment
- Reset (resets to factory settings)



NB: The special impulse, holiday and alarm mode functions cannot be used at the same time. The program activated most recently is active.

Button	Function
	Opens programming mode Indicated by flashing focus LED. The set values are active once programming mode is closed  or are automatically activated after 5 minutes.
	Closes programming mode
	Loaded test mode (LTM) During the test mode, the focus LED remains permanently on. Regardless of the ambient brightness, if motion is detected, the detector switches the device and the blue mode LED ON for 1 second and OFF for 2 seconds. Exit test mode by pressing the  button. Load-free test mode (LFTM) During the test mode, the focus LED remains permanently on. Regardless of the ambient brightness, if motion is detected, the blue mode LED will switch ON for 1 second and OFF for 2 seconds. Exit test mode by pressing the  button. →

	 NB: The load-free test mode (LFTM) function is deactivated in the factory settings. Activation or deactivation is only possible during the self-test. Switch the power supply on and press the  button during the self-test. The load-free test mode (LFTM) function is now activated. To disable this function, press during self-test again the  button or while the device is in programming mode the  button (resets factory settings).
	Setting the light values (programming mode) Day and night operation
	The sun is starting to set (approx. 100 lux)
	The sun is almost set (approx. 25 lux)
	Night operation (approx. 2 lux)
	Storing the current light value Stores the current light value.
	On-period (programming mode) Adjustable from 15 seconds to 30 minutes.
	
	Impulse mode (programming mode) Impulse means that the device is activated for 1 second followed by a break of 9 seconds in which no movement is detected. The red focus LED flashes twice for each sequence. After the break, a new sequence is triggered if motion is detected. This is suitable, for example, for controlling automatic stairwell lights or a doorbell.
	Continuous lighting ON/OFF System can be switched ON or OFF, independently of motion or ambient brightness, for 12 hours max.  NB: To prevent tampering, the continuous lighting OFF function is disabled in the factory settings. Activation is only possible during the self-test. Switch the power supply on and press the  button during the self-test. The continuous light OFF function is now enabled. To disable this function, press the  button when the device is in programming mode. (Resets factory settings). →

	<p>Operating continuous lighting ON/OFF Continuous light mode OFF disabled – Every time the button is pressed, the light switches ON for 12 hours. Continuous light OFF enabled – Pressing the button once switches the light ON for 12 hours. If the button is pressed again, the light will switch OFF for 12 hours. Press the button again to switch the light OFF – ON – OFF – ON.</p> <p>! NB: Pressing the button deactivates the special impulse mode, alarm mode and holiday mode functions. After the 12-hour „continuous ON/OFF“ period has expired, or if the button is pressed, the detector will switch to automatic mode.</p>
	<p>360° anti-creep protection ON/OFF (programming mode) Deactivates the downward-facing 360° sensor to avoid the device switching on accidentally. Press the button again to reactivate anti-creep protection.</p>
	<p>Focus LED ON/OFF (programming mode) Press this button once to switch off the focus LED – press again to switch it back on. The focus LED briefly lights up to indicate that it is active.</p> <p>! NB: When the focus LED is switched off, a signal is still acknowledged by two flashes of the “blue mode” LED.</p>
	<p>Alarm mode (programming mode) If movement is detected, the detector switches ON for 1 second and OFF for 1 second. This continues for 30 seconds (flashing phase). Then the light switches to continuous mode for the rest of the on-period, or another alarm phase is triggered if motion is detected. To cancel, press the button. To end the alarm function, press the button.</p>
	<p>Holiday mode (programming mode) This function activates the connected lighting for 1 to 8 hours once a predefined light value has been reached, regardless of whether motion is detected or not. Once this period of continuous lighting has elapsed, the motion detector switches back to automatic mode. The process is repeated every day. Setting: one hour is added each time the holiday mode button is pressed. The set number of hours is indicated by the blue mode LED. When the holiday mode button is pressed for the first time, the blue mode LED lights up for a prolonged period and is then briefly interrupted: this means 1 hour is set. When the holiday mode button is pressed for the second time, the blue mode LED lights up for a prolonged period and is then interrupted twice: this means 2 hours are set. This process continues up to a setting of 8 hours. If the button is pressed for a ninth time the system returns to 1 hour.</p> <p style="text-align: right;">➔</p>

	<p>Once the required number of hours has been programmed, close programming mode to activate the function. To cancel, press the button. To quit holiday mode, press the button.</p>
	<p>Reset Resets the device to automatic mode. This cancels alarm mode, holiday mode, impulse mode, test mode and the time setting.</p> <p>Reset – in programming mode Resets the device to the default settings. Cancels all values set by remote control and resets all functions. The device operates according to the preset factory settings (10 lux/2 min/max. electronic range).</p> <p>! NB: If the continuous lighting OFF function is to be used further, it must be re-enabled.</p>
	<p>Master X This is used to activate the continuous lighting OFF function (see Continuous lighting ON/OFF) and to cancel the time settings.</p>
	<p>Electronic range adjustment This function electronically increases the range by +15 % or decreases it by -30 %. The button reinstates the basic settings.</p>

7 • PRACTICAL ADVICE

- Small animals, nearby trees or bushes moving in the wind may trigger the device.
- The detector's range can be dramatically reduced by objects moving towards it, rather than parallel with it.

8 • DISPOSAL



NOTE: this device must not be disposed of as unsorted household waste. Used devices must be disposed of correctly. Contact your local town council for more information.

9 • ESYLUX MANUFACTURER'S GUARANTEE

The ESYLUX manufacturer's warranty can be found online at www.esylux.com.

TECHNICAL DATA

MAINS VOLTAGE (RC 130i, RC 230i, RC 280i)	230 V ~ 50 Hz
MAINS VOLTAGE (RC 230i UC)	12 - 36 V = / 12 - 24 V ~
FIELD OF DETECTION	RC 130i
	130° (1 x 130° can be set independently) and 360° creep zone protection
	RC 230i / RC 230i UC
	230° (2 x 115° can be set independently) and 360° creep zone protection
	RC 280i
	280° (3 x 95° can be set independently) and 360° creep zone protection
RANGE	approx. 20 m, at an installation height of 2.50 m
SETTINGS	Mechanically using the setting controls, electronically using the infrared remote control
SWITCHING CAPACITY (RC 130i, RC 230i, RC 280i)	230 V ~ 50 Hz, 2300 W/10 A (cos φ = 1), 1150 VA/5 AX (cos φ = 0,5)
SWITCHING CAPACITY (RC 230i UC)	12 - 36 V = / 12 - 24 V ~, 10 A (cos φ = 1), 5 AX (cos φ = 0,5)
MAX. INRUSH CURRENT	100 A/250 μs
TIME SETTING	Impulse/approx. 15 seconds - 30 minutes
LIGHT EXPOSURE VALUE APPROX.	2 - 2500 LUX
PROTECTION TYPE/CLASS	IP 54, II
OPERATING TEMPERATURE RANGE	-25 °C...+55 °C
CASING	UV-stabilised polycarbonate
COLOUR	white, similar to RAL 9010, brown, similar to RAL 8017, black, similar to RAL 9005, Stainless steel look
APPROX. DIMENSION	Width 78 mm, Height 105 mm, Depth 135 mm

Technical and design features may be subject to change.

Félicitations ! Avec ce produit ESYLUX, vous avez fait le choix de la qualité. Pour l'utiliser dans les meilleures conditions, veuillez lire attentivement ce mode d'emploi et le conserver en vue d'une consultation future.

1 • CONSIGNES DE SÉCURITÉ



ATTENTION : seules des personnes autorisées et qualifiées pour effectuer une installation conforme aux normes et prescriptions en vigueur peuvent intervenir sur le réseau 230 V. Coupez le courant avant d'installer le produit.

L'appareil doit être protégé côté entrée à l'aide d'un disjoncteur 10 A.

μ = Ouverture de contact < 1,2 mm

Ce produit ne doit être utilisé que dans les conditions prévues par le présent mode d'emploi. Toute modification du produit (ajout, peinture, etc.) entraîne l'annulation de la garantie. Une fois que vous avez déballé l'appareil, vérifiez qu'il ne présente aucun défaut. En cas d'anomalie, ne le mettez pas en marche.

Si vous n'êtes pas certain que l'appareil peut être utilisé en toute sécurité, éteignez-le immédiatement et prenez vos dispositions pour empêcher toute utilisation involontaire.

2 • DESCRIPTION

D'une zone de détection de 130°, 230° ou 280° et de 360° au ras du mur, les détecteurs de mouvement ESYLUX série RCi à infrarouge passif réagissent aux sources de chaleur en mouvement (personnes, voitures) (fig. 1 : (1) Détection au ras du mur 360° (2) Déplacement face au détecteur (3) Déplacement de côté par rapport au détecteur). Avec commande au passage à zéro. Lorsque le détecteur de mouvement repère une modification du rayonnement thermique au sein de sa zone de détection et que la luminosité a atteint le seuil programmé, il active les appareils électriques qui lui sont raccordés (par exemple, des luminaires) pendant la durée préalablement définie par l'utilisateur. Les détecteurs de mouvement ESYLUX série RCi se fixent au mur ou au plafond sans accessoire supplémentaire. En outre, ESYLUX propose des accessoires pour un montage en angle intérieur ou extérieur. Les détecteurs sont dotés d'un programme offrant des pré-réglages d'usine (10 lux/2 minutes/portée électronique max.). Ces valeurs peuvent être modifiées individuellement via l'un des deux modes de réglage possibles : soit à même l'appareil, à l'aide des potentiomètres, soit, plus simplement, au moyen de l'une des télécommandes – Mobil-RCi ou Mobil-RCi-M – disponibles en option.



Remarque : l'accès à la totalité des fonctions du détecteur n'est possible qu'avec la télécommande Mobil-RCi.

3 • INSTALLATION/MONTAGE/RACCORDEMENT

Avant de procéder au montage, veuillez lire les instructions ci-après :

- Avant d'installer le produit, coupez le courant.
- Toutes les indications de portée correspondent à une hauteur de montage de 2,50 m (la zone de détection varie en fonction de cette hauteur).

- Pour des performances optimales, c'est-à-dire une portée maximale, montez le détecteur perpendiculairement au sens de la marche (fig. 1).
- L'espace situé devant le détecteur doit être dégagé car les rayons infrarouges ne traversent pas les objets.
- Afin de ne pas perturber le capteur photosensible intégré, une distance minimale de 1 m doit être respectée entre le détecteur et le luminaire raccordé. En outre, aucune source lumineuse ne doit être directement orientée vers le détecteur.
- Étudiez bien le milieu d'installation en prenant garde, par exemple, à la proximité éventuelle d'une rue ou de terrains voisins.
- Montez le détecteur de mouvement sur une surface solide et plane, que ce soit au mur ou au plafond.

Le socle mural et le capteur sont emboîtables. Cependant, lors du montage, ils doivent être séparés. Insérez un tournevis dans la rainure située sur le côté et ramenez-le latéralement vers le capteur tout en éloignant le socle mural (fig. 2.1). En cas de montage au mur, les entrées de câbles doivent être orientées vers le bas. Pour un montage au plafond, elles doivent être orientées vers l'avant. Introduisez le câble et fixez le socle mural à l'emplacement souhaité (fig. 3). Raccordez le détecteur de mouvement conformément au schéma électrique (fig. 4).



ATTENTION : lorsque vous raccordez des charges capacitatives telles que des ballasts électroniques ou des ampoules fluorescentes compensées en parallèle, tenez compte du courant d'appel maximal.

- (4.1) Installation standard (RC130i – RC 280i).
- (4.2) Montage en parallèle de 8 appareils max.
- (4.3) Le branchement d'inductances (par ex. relais, contacteur, ballast) peut nécessiter l'insertion d'un circuit RC (A).
- (4.4) Installation standard avec fonction d'éclairage permanent contrôlée par interrupteur externe.
- (4.5) Branchement en parallèle et minuterie d'escalier.
- (4.6) Installation standard avec possibilité d'activation manuelle. Pour le montage au plafond, vous devez faire tourner le socle du détecteur de 180° (fig. 5). Emboîtez le capteur sur le socle mural (fig. 2.2).
- (4.7) Installation standard (RC 230i UC).



Remarque : le détecteur de mouvement doit toujours être fixé de façon à ce que le capteur soit orienté vers le bas.

4 • MISE EN SERVICE ET RÉGLAGE

Une fois installé et raccordé, l'appareil lance un cycle de test de 60 secondes environ. Durant cette opération, la LED rouge de réglage et la LED „blue mode“ clignotent alternativement. Durant le cycle de test (60 s), certaines fonctions peuvent être activées grâce à la télécommande Mobil-RCi, disponible séparément. L'appareil électrique raccordé s'allume. Une fois le test terminé, l'appareil est prêt à l'emploi. Les éléments de réglage sont dissimulés dans le boîtier. Pour y accéder, faites ressortir d'un centimètre le bloc capteur en exerçant une pression sur la lentille, puis en la relâchant. Pour les

recouvrir, répétez cette manipulation (fig. 6). La télécommande Mobil-RCi, disponible en option, donne accès à des réglages et fonctions supplémentaires.

Mode test

Sélectionnez le **mode test** via le potentiomètre de mode (fig. 7.1).

En mode test, la LED de repérage est allumée en permanence.



Remarque : le mode test peut également être activé au moyen de la télécommande Mobil-RCi (voir section 6).



4.1 Mode Test avec charge (TAC)

En cas de mouvement, quelle que soit la luminosité ambiante, le consommateur et la LED „blue mode“ s’allument pendant 1 seconde, puis s’éteignent pendant 2 secondes.



4.2 Mode Test sans charge (TSC)

En cas de mouvement, quelle que soit la luminosité ambiante, la LED „blue mode“ s’allume pendant 1 seconde, puis s’éteint pendant 2 secondes.



Remarque : Le mode Test sans charge de puissance (TSC) est désactivé en usine et ne peut être réactif que pendant le cycle de test. Pour ce faire, allumez l'appareil et appuyez sur la touche  pendant le cycle de test. Le mode Test sans charge de puissance (TSC) est alors activé. Pour désactiver ce mode, appuyez sur la touche  ou  en mode de programmation (rétablissement des paramètres par défaut).

Vous disposez de plusieurs solutions pour adapter la zone de détection au milieu d'installation :

- Ajuster verticalement le bloc capteur à +/- 90° (une fois déverrouillé, voir fig. 6). La position médiane est signalée par la flèche rouge.
- Ajuster manuellement la portée via le réglage de la hauteur de chacun des capteurs (fig. 7.2), dont le positionnement est mis en évidence par la LED rouge de repérage (fig. 8). Le détecteur RC 130i possède 1 capteur, le RC 230i, 2 capteurs et le RC 280i, 3 capteurs.
- Découper le capuchon fourni pour neutraliser certaines zones (fig. 9). Une fois la zone de détection établie, positionnez le potentiomètre de mode sur „“ pour effectuer les réglages à même l'appareil ou sur „Auto “ pour activer les pré-réglages d'usine ou réaliser d'autres ajustements à l'aide de la télécommande.

5 • UTILISATION/PROGRAMMATION

Lorsqu'un mouvement est détecté, la LED rouge de repérage clignote 2 fois brièvement (cette fonction peut être désactivée, voir section 6). Si le seuil de luminosité réglé est atteint, le détecteur active l'appareil raccordé pour la durée programmée.

Options du potentiomètre de mode (fig. 7.1)



Remarque : ce potentiomètre vous permet de paramétrer le mode de réglage de l'appareil (réglages effectués à même l'appareil (fig. 7.3 et 7.4) ou pré-réglages d'usine/paramètres programmés par télécommande). Vous pouvez à tout moment passer d'un mode à l'autre.

Mode test : voir section „Mode test“.

Mode manuel  : le détecteur fonctionne conformément aux réglages effectués à même l'appareil (fig. 7.3 et 7.4).

Mode AUTO/RC Auto  : le détecteur utilise les pré-réglages d'usine ou les paramètres programmés par télécommande.

Pré-réglages d'usine

À l'aide du potentiomètre de mode, sélectionnez le mode „Auto “ (fig. 7.1). Si aucun réglage n'a encore été effectué à l'aide de la télécommande, l'appareil fonctionne selon les pré-réglages d'usine, qui portent sur la durée d'activation, la portée électronique et la luminosité (2 minutes/portée électronique max./10 lux). Ces valeurs peuvent être modifiées individuellement via la télécommande. Pour réinitialiser toutes les valeurs modifiées, il suffit d'appuyer sur le bouton correspondant de la télécommande Mobil-RCi (en mode de programmation).

Options du potentiomètre de durée (fig. 7.3)

Durées d'activation disponibles : impulsions/15 s - 16 min (jusqu'à 30 min via la télécommande Mobil-RCi)

Le mode „impulsions“ correspond à une durée d'activation d'environ 1 seconde suivie d'une phase d'interruption d'environ 9 secondes au cours de laquelle plus aucun mouvement n'est détecté. La LED rouge de repérage clignote 2 fois pour chaque séquence. Une fois la phase d'interruption terminée, toute détection de mouvement entraîne le démarrage d'une nouvelle séquence. Cette option est idéale, par exemple, pour commander automatiquement une minuterie d'escalier ou un carillon.

Options du potentiomètre de luminosité (fig. 7.4)



La luminosité est réglable à l'infini entre 2 et 2500 lux.

Options du potentiomètre de portée (fig. 7.2)

Selon les modèles, 1 à 3 potentiomètres sont disponibles. Le potentiomètre de portée est indépendant du potentiomètre de mode. Portées disponibles : de 5 à 20 m env.

6 • TÉLÉCOMMANDE



Remarque : pour utiliser la télécommande Mobil-RCi, placez le potentiomètre de mode sur „Auto “ (fig. 7.1). Si le potentiomètre pointe déjà sur „Auto “ et qu'aucun réglage n'a encore été effectué à l'aide de la télécommande, l'appareil fonctionne selon les pré-réglages d'usine (10 lux/2 minutes/portée électronique max.).

Toutes les données saisies à l'aide de la télécommande sont stockées en mémoire, ce qui permet de les conserver même en cas de panne de courant.

Les télécommandes Mobil-RCi et Mobil-RCi-M (fig. 10) vous permettent d'effectuer vos réglages depuis le sol, sans échelle ni outil. Pour une transmission optimale lors de la programmation, orientez la télécommande en direction du détecteur de mouvement. Attention : en cas d'ensembles direct du dispositif, la portée standard (6 m) peut être fortement diminuée par le rayonnement infrarouge du soleil.

6.1 Acquiescement des indications transmises à l'appareil

La LED rouge de repérage et la LED „blue mode“ clignotent 2 fois alternativement.

6.2 Fonctions standard/Mode de programmation

La télécommande permet de gérer deux types de fonctions.

Fonctions standard

Ces fonctions peuvent être sélectionnées directement :

- Mode test
- Activation/Désactivation de l'éclairage permanent
- Enregistrement de la luminosité en cours
- Réinitialisation (des fonctions en cours d'utilisation)
- Master X (interruption de la durée d'activation)
- Mode de programmation

Fonctions avancées

Ces fonctions ne peuvent être sélectionnées ou réglées que si l'appareil se trouve en mode de programmation (touche).

- Niveaux de luminosité prédéfinis
- Durée d'activation prédéfinie
- Activation du mode impulsions
- Mode vacances
- Mode alerte
- Activation/Désactivation de la détection au ras du mur
- Activation/Désactivation de la LED de repérage
- Réglage de la portée électronique
- Réinitialisation (rétablissement des pré-réglages d'usine/des paramètres par défaut)



Remarque : les fonctions spécifiques impulsions, vacances et alerte ne peuvent pas être utilisées simultanément. La fonction active est la dernière fonction sélectionnée.

Touche	Fonctions
	Activation du mode de programmation La LED de repérage clignote. Les valeurs programmées sont prises en compte soit lorsque l'utilisateur quitte le mode de programmation , soit automatiquement, au bout de 5 minutes.
	Désactivation du mode de programmation
	Mode Test avec charge (TAC) En mode test, la LED de repérage est allumée en permanence. En cas de mouvement, quelle que soit la luminosité ambiante, le consommateur et la LED „blue mode“ s'allument pendant 1 seconde, puis s'éteignent pendant 2 secondes. Pour quitter le mode test, appuyez sur le bouton . ➔

	Mode Test sans charge (TSC) En mode test, la LED de repérage est allumée en permanence. En cas de mouvement, quelle que soit la luminosité ambiante, la LED „blue mode“ s'allume pendant 1 seconde, puis s'éteint pendant 2 secondes. Pour quitter le mode test, appuyez sur le bouton .		Remarque : Le mode Test sans charge de puissance (TSC) est désactivé en usine et ne peut être réactivé que pendant le cycle de test. Pour ce faire, allumez l'appareil et appuyez sur la touche pendant le cycle de test. Le mode Test sans charge de puissance (TSC) est alors activé. Pour désactiver ce mode, appuyez sur la touche ou en mode de programmation (rétablissement des paramètres par défaut).
	Jour et nuit		
	Début du crépuscule (100 lux env.)		
	Crépuscule avancé (25 lux env.)		
	Nuit (2 lux env.)		
	Enregistrement de la luminosité en cours Enregistre la valeur de la luminosité en cours.		
	Durée d'activation (mode de programmation) Réglable entre 15 s et 30 min		
	Mode impulsions (mode de programmation) Le mode impulsions correspond à une durée d'activation de 1 seconde, suivie d'une phase d'interruption de 9 secondes au cours de laquelle plus aucun mouvement n'est détecté. La LED rouge de repérage clignote 2 fois pour chaque séquence. Une fois la phase d'interruption terminée, toute détection de mouvement entraîne le démarrage d'une nouvelle séquence. Cette option est idéale, par exemple, pour commander automatiquement une minuterie d'escalier ou une sonnette.		

	<p>Activation/Désactivation de l'éclairage permanent Activation ou désactivation du luminaire indépendamment des mouvements et de la luminosité perçus pour une durée maximale de 12 heures.</p> <p> Remarque : la fonction „Désactivation de l'éclairage permanent“ est désactivée en usine (mesure anti-vandalisme) et ne peut être réactivée que pendant le cycle de test. Pour ce faire, allumez l'appareil et appuyez sur pendant le cycle de test. La fonction „Désactivation de l'éclairage permanent“ est alors activée.</p> <p>Pour désactiver de nouveau cette fonction, appuyez sur la touche en mode de programmation (rétablissement des paramètres par défaut).</p>
	<p>Utilisation de la fonction activation/désactivation de l'éclairage permanent Fonction „Désactivation de l'éclairage permanent“ non activée : tout appui sur la touche allume l'éclairage pendant 12 h. Fonction „Désactivation de l'éclairage permanent“ activée : un premier appui sur la touche allume l'éclairage pendant 12 h, et un second appui l'éteint pendant 12h. Un nouvel appui sur la touche entraîne une alternance extinction/allumage.</p> <p> Remarque : la touche permet de quitter les fonctions spécifiques - mode impulsions, mode alarme et mode vacances. Au terme des 12 heures d'activation/désactivation de l'éclairage permanent“ ou en cas d'appui sur la touche , le détecteur passe en mode automatique.</p>
	<p>Activation/Désactivation de la détection au ras du mur 360° (mode de programmation) Désactivation du capteur 360° orienté vers le bas afin d'éviter les déclenchements intempestifs. Pour réactiver cette fonction, appuyez sur la touche .</p>
	<p>Activation/Désactivation de la LED de repérage (mode de programmation) Cette touche permet d'activer et de désactiver la LED de repérage. La LED de repérage s'allume alors brièvement.</p> <p> Remarque : lorsque la LED de repérage est désactivée, la réception d'un signal est indiquée par la LED „blue mode“, qui clignote alors deux fois.</p>
	<p>Mode alerte (mode de programmation) Lorsqu'il repère un mouvement, le détecteur déclenche une séquence d'alternance 1 seconde d'allumage/1 seconde d'extinction d'une durée de 30 secondes (phase de clignotement). Ensuite, le luminaire reste allumé pendant toute la durée d'activation programmée. Si le détecteur perçoit un autre mouvement, une nouvelle phase de clignotement démarre. Pour interrompre ce processus, appuyez sur la touche . Pour quitter le mode alerte, appuyez sur la touche .</p>

	<p>Mode vacances (mode de programmation) Grâce à cette fonction, le luminaire raccordé au détecteur s'allume pendant 1 à 8 heures dès que le seuil de luminosité défini est atteint, et ce, indépendamment des mouvements perçus. Une fois la durée d'activation de l'éclairage écoulee, le détecteur de mouvement repasse en mode automatique. Cette opération se répète chaque jour. Réglage : la durée d'activation de l'éclairage est indiquée par la LED „blue mode“. Pour définir une durée d'activation de 1 heure, appuyez une fois sur la touche „mode vacances“. La LED „blue mode“ s'allume, puis clignote une fois. Pour définir une durée d'activation de 2 heures, appuyez de nouveau sur la touche „mode vacances“. La LED „blue mode“ s'allume, puis clignote deux fois. La durée d'activation peut ainsi atteindre 8 heures. Au delà de 8 heures, si vous appuyez une nouvelle fois sur la touche, le système reprend à 1 heure. Lorsque vous avez programmé le nombre d'heures souhaité, fermez le mode de programmation pour activer la fonction. Pour annuler la programmation, appuyez sur la touche . Pour quitter le mode vacances, appuyez sur la touche .</p>
	<p>Réinitialisation Retour en mode automatique. Quitte les modes alerte, vacances, impulsions et test et interrompt la durée d'activation.</p> <p>Réinitialisation – en mode de programmation Rétablissement des paramètres par défaut de l'appareil. Supprime tous les réglages effectués par télécommande et réinitialise toutes les fonctions. Le détecteur utilise ses pré-réglages d'usine (10 lux/2 minutes/portée électronique max.).</p> <p> Remarque : si vous souhaitez continuer d'utiliser la fonction „Désactivation de l'éclairage permanent“, vous devez la réactiver.</p>
	<p>Master X Active la fonction de désactivation de l'éclairage permanent (voir activation/désactivation de l'éclairage permanent) et interrompt les durées d'activation.</p>
 	<p>Ajustement de la portée électronique Cette fonction permet d'augmenter la portée de 15 % ou de la réduire de 30 %. La touche rétablit les réglages d'origine.</p>

7 • CONSEILS PRATIQUES

- De petits animaux ou le souffle du vent dans les arbres ou buissons situés dans la zone de détection peuvent entraîner une activation intempestive du luminaire.
- La portée du détecteur peut être fortement amoindrie lorsque le sujet se déplace face à lui.

8 • RECYCLAGE



REMARQUE : cet appareil ne doit en aucun cas être jeté avec les déchets municipaux. Les propriétaires d'équipements électriques ou électroniques usagés ont en effet l'obligation légale de les déposer dans un centre de collecte sélective. Informez-vous auprès de votre municipalité sur les possibilités de recyclage.

9 • ESYLUX - GARANTIE DU CONSTRUCTEUR

La garantie fabricant ESYLUX est disponible sur Internet à l'adresse www.esylux.com.

• DONNÉES TECHNIQUES

ALIMENTATION (RC 130i, RC 230i, RC 280i)	230 V AC 50 Hz
ALIMENTATION (RC 230i UC)	12 - 36 V DC / 12 - 24 V AC
ZONE DE DÉTECTION	RC 130i 130° (1 x 130° réglable individuellement) et détection au ras du mur 360°
	RC 230i / RC 230i UC 230° (2 x 115° réglables séparément) et détection au ras du mur 360°
	RC 280i 280° (3 x 95° réglables séparément) et détection au ras du mur 360°
PORTÉE	env. 20 m avec une hauteur de montage de 2,50 m
RÉGLAGES	Par potentiomètres ou télécommande infrarouge
PUISSANCE DE COUPURE (RC 130i, RC 230i, RC 280i)	230 V AC 50 Hz, 2300 W/10 A ($\cos \varphi = 1$), 1150 VA/5 AX ($\cos \varphi = 0,5$)
PUISSANCE DE COUPURE (RC 230i UC)	12 - 36 V DC / 12 - 24 V AC, 10 A ($\cos \varphi = 1$), 5 AX ($\cos \varphi = 0,5$)
COURANT D'APPEL MAXIMAL	100 A/250 μ s
DURÉE D'ACTIVATION	Impulsions / env. 15 s à 30 min
LUMINOSITÉ APPROX.	2 - 2500 LUX
TYPE/CLASSE DE PROTECTION	IP 54, II
PLAGE DE TEMPÉRATURES DE FONCTIONNEMENT	-25 °C...+55 °C
BOÎTIER	Polycarbonate résistant aux UV
COLORIS	blanc, similaire à RAL 9010 ; brun, similaire à RAL 8017 ; noir, similaire à RAL 9005 ; aspect inox
DIMENSIONS APPROX.	Largeur 78 mm, Hauteur 105 mm, Profondeur 135 mm

Des modifications techniques et esthétiques peuvent être apportées sans préavis.

Wij feliciteren u met de aankoop van dit ESYLUX kwaliteitsproduct. Deze gebruiksaanwijzing staat borg voor een goede werking. Lees de handleiding aandachtig en bewaar ze om later eventueel te kunnen nalezen.

1 • VEILIGHEIDSINSTRUCTIES



LET OP: Werkzaamheden aan het 230V-net mogen uitsluitend door gekwalificeerd vakpersoneel uitgevoerd worden conform de geldende installatievoorschriften/-normen. Voor montage van het product de netspanning uitschakelen.

Het apparaat dient aan ingangszijde met een installatieautomaat van 10 A te worden gezekerd.

μ = Contactopening < 1,2 mm

Het product is alleen bestemd voor normaal gebruik (volgens de gebruiksaanwijzing). Aanpassingen, toevoegingen of schilderen zijn verboden omdat hierdoor iedere garantieaanspraak vervalt. U dient het apparaat onmiddellijk na het uitpakken op beschadigingen te controleren. Bij beschadiging mag het apparaat in geen geval in gebruik genomen worden.

Wanneer aanneemelijk is dat veilig gebruik niet gewaarborgd kan worden, dient u het apparaat direct buiten gebruik te stellen en onbedoeld gebruik ervan te voorkomen.

2 • BESCHRIJVING

ESYLUX bewegingsmelders serie RCi met 130°/230°/280° detectiehoek en 360° onderkruipbeveiliging. Met nuldoorgangsschakeling. ESYLUX bewegingsmelders zijn passieve infraroodmelders die reageren op bewegende warmtebronnen (personen, voertuigen) (fig. 1 (1) 360° onderkruipbeveiliging (2) Recht voor de melders (2) Dwars op de melders). Als de bewegingsmelder binnen zijn detectiezone veranderingen in de warmtestraling detecteert, dan zet hij afhankelijk van de ingestelde lichtwaarde de aangesloten verbruiker (bijv. verlichting) gedurende een instelbare tijd aan. ESYLUX bewegingsmelders uit de RCi-serie laten zich zonder extra accessoires aan muur of plafond bevestigen. Met behulp van accessoires is binnen- en buitenhoekmontage mogelijk. De ESYLUX RCi bewegingsmelder beschikt over een fabrieksprogramma met vooraf ingestelde waarden (10 Lux, 2 min., maximaal elektronisch bereik). Deze waarden kunnen individueel worden gewijzigd. U kunt het apparaat op twee manieren instellen: conventioneel via de regelaars op het apparaat of comfortabel via de optioneel verkrijgbare afstandsbedieningen ESYLUX Mobil-RCi en Mobil-RCi-M.



Opmerking: De volledige omvang aan meldersfuncties is uitsluitend met de afstandsbediening Mobil-RCi te activeren.

3 • INSTALLATIE / MONTAGE / AANSLUITING

Houd voor de montage rekening met het volgende:

- Voor de montage van het product de netspanning uitschakelen.
- Alle gegevens met betrekking tot het bereik zijn gebaseerd op een montagehoogte van 2,50 m (bij afwijking hiervan zal het bereik wijzigen).
- Een optimale werking (maximaal bereik) wordt behaald door de melders langs de loopprichting te monteren (fig. 1).

- Let erop dat de melder vrij zicht heeft, aangezien infraroodstraling niet door vaste objecten kan dringen.
- Om de ingebouwde lichtsensor niet te beïnvloeden dient een minimale afstand van 1 m ten opzichte van de aangesloten verlichting aangehouden te worden en mogen lichtbronnen niet direct op de melders worden gericht.
- Houd rekening met de plaatselijke omstandigheden, zoals aangrenzende percelen of een nabijgelegen straat.
- De bewegingsmelder dient alleen op een vaste, vlakke ondergrond (wand/plafond) te worden gemonteerd.

De sensor zit in de wandsteun gestoken. Voor montage moeten beide delen van elkaar worden gehaald. Steek een schroevendraaier in de zijuitsparing en breng het handvat naar de sensor. Trek tegelijkertijd de sensor uit de wandsteun (fig. 2.1). Bij wandmontage moeten de kabelinvoeren naar beneden wijzen. Bij plafondmontage moeten de kabelinvoeren naar voren wijzen. Voer de bedrading in en bevestig de wandsteun op de gewenste plaats (fig. 3). Sluit de bewegingsmelder aan volgens het schakelschema (fig. 4).



OPGELET: Bij aansluiting op capacitieve lasten zoals EVSA's of parallelgecompenseerde fluorescentielampen dient rekening te worden gehouden met de maximale inschakelstroom.

- (4.1) Standaardschema (RC 130i – RC 280i).
- (4.2) Parallelschakeling van max. 8 apparaten.
- (4.3) Bij schakeling van inductoren (bijv. relais, magneetschakelaars, voorschakelapparatuur) kan een ontstoringcondensator (A) nodig zijn.
- (4.4) Standaardschema met extra continuefunctie via externe schakelaar.
- (4.5) Parallelschakeling en trappenhuisautomaat.
- (4.6) Standaardschema met handmatig inschakelen als extra mogelijkheid. Bij plafondmontage moeten de twee delen van de sensor 180° ten opzichte van elkaar worden gedraaid (fig. 5). Klik de sensor vast op de wandsteun (fig. 2.2).
- (4.7) Standaardschema (RC 230i UC).



Opmerking: De bewegingsmelder altijd zo bevestigen dat de sensor omlaag wijst.

4 • INBEDRIJFSTELLING EN INSTELLING

Na succesvolle montage en inschakeling van de netspanning voert het apparaat een zelftest van ongeveer 60 seconden uit. Daarbij knipperen de rode focus-LED en de blauwe Blue Mode-LED afwisselend. Tijdens de zelftest (60 seconden) kunnen bepaalde functies door de optionele afstandsbediening Mobil-RCi worden geactiveerd. De aangesloten verbruiker wordt ingeschakeld. Hierna is het apparaat klaar voor gebruik. De regelaars zitten verdekt in de behuizing. Ontgrendel de sensorkop door de lens omhoog te drukken en weer los te laten. De sensorkop komt dan ca. 1 cm uit de behuizing. Druk de sensor nogmaals omhoog en laat hem weer los om hem weer in te schuiven en te vergrendelen (fig. 6, balpenprincipe). De optionele afstandsbediening Mobil-RCi biedt extra instelmogelijkheden en speciale functies.

Testmodus

Zet de modussschakelaar (fig. 7.1) op "Test".
In de testmodus brandt de focus-LED continu.



Opmerking: De testmodus kan ook worden geactiveerd met de afstandsbediening Mobil-RCi (zie hoofdstuk 6).

4.1 Testmodus belast (TMB)

Onafhankelijk van de omgevingshelderheid schakelt de melder de verbruiker en de Blue Mode-LED bij elke gedetecteerde beweging 1 seconde in en 2 seconden uit.

4.2 Testmodus onbelast (TMO)

Onafhankelijk van de omgevingshelderheid gaat de Blue Mode-LED bij elke gedetecteerde beweging 1 seconde aan en 2 seconden uit.



Opmerking: De functie Testmodus onbelast (TMO) is standaard gedeactiveerd. Activering is alleen mogelijk tijdens de zelftest. Daarvoor de netspanning inschakelen en tijdens de zelftest op de toets drukken. De functie Testmodus onbelast (TMO) is nu geactiveerd. Om deze functie te deactiveren drukt u in de programmeermodus nogmaals op de toets of (terug naar fabrieksinstellingen).

U kunt de detectiezone op de volgende manieren aanpassen aan de plaatselijke omstandigheden:

- Horizontaal draaien van de sensorkop +/- 90° (vooraf sensorkop ontgrendelen, zie fig. 6). De rode pijl geeft de middenpositie aan.
- Bereikregeling per sensorveld door mechanische hoogteverstelling van elke sensor (fig. 7.2). De positie wordt alleen optisch weergegeven door de rode focus-LED (fig. 8). De RC 130i heeft één sensor, de RC 230i twee en de RC 280i drie.
- Met behulp van de meegeleverde afdekkep, op maat te knippen voor gerichte afscherming van zones (fig. 9). Is de detectiezone ingesteld, draai dan de modussschakelaar op " " om de instellingen met de regelaars op het apparaat uit te voeren. Draai de modussschakelaar op " Auto " om het fabrieksprogramma op te roepen of om andere instellingen met de afstandsbediening uit te voeren.

5 • BEDIENING/PROGRAMMERING

Bij elke waargenomen beweging knippert de rode focus-LED 2 keer kort (functie uit te schakelen, zie hoofdstuk 6). Afhankelijk van de ingestelde lichtwaarde regelt de bewegingsmelder de inschakelduur van de aangesloten verbruiker.

Regelaar modussschakelaar (fig. 7.1).



Opmerking: Met de modussschakelaar bepaalt u met welke parameters het apparaat werkt: volgens de waarden van de regelaars (fig. 7.3 en 7.4) op het apparaat, volgens het fabrieksprogramma of volgens de via afstandsbediening ingestelde parameters. U kunt altijd schakelen tussen de verschillende modi en de bijbehorende waarden.

Testmodus :

Zie hoofdstuk Testmodus.

Handmodus :

Apparaat werkt volgens de parameters van de regelaars (fig. 7.3 en 7.4) op het apparaat.

AUTO/RC-modus Auto : Apparaat gebruikt het fabrieksprogramma of de via afstandsbediening ingestelde parameters.

Fabrieksprogramma

Zet de modussschakelaar (fig. 7.1) op " Auto ". Als er nog geen waarden met de afstandsbediening zijn ingevoerd, dan werkt de melder volgens een vooraf ingesteld fabrieksprogramma. Het fabrieksprogramma bestaat uit vaste waarden voor inschakelduur, elektronische bereikinstelling en lichtwaarde (2 min./maximaal elektronisch bereik/10 Lux). Deze waarden kunt u met de afstandsbediening individueel wijzigen. Met de reset-toets (in de programmeermodus) op de afstandsbediening Mobil-RCi worden gewijzigde instellingen teruggezet op hun standaardwaarden.

Regelaar inschakelduur (fig. 7.3).

Inschakelduur instelbaar: impuls, 15 sec. – 16 min. (met afstandsbediening Mobil-RCi tot 30 min.) Impuls betekent een inschakelduur van ca. 1 seconde, gevolgd door een pauze van ca. 9 seconden waarin geen bewegingen worden gedetecteerd. De rode focus-LED knippert 2 keer per sequentie. Na de pauze start een gedetecteerde beweging een nieuwe sequentie. Bijvoorbeeld geschikt voor het aansturen van trappenhuisautomaten of een deurbel.

Regelaar lichtwaarde (fig. 7.4).

Lichtwaarde traploos instelbaar tussen 2 – 2500 Lux.

Regelaar bereikinstelling (fig. 7.2).

Afhankelijk van de uitvoering zijn 1 tot 3 regelaars voorhanden. De regelaar voor het instellen van het bereik is onafhankelijk van de instelling van de modussschakelaar. Bereikregeling: van ca. 20 m tot ca. 5 m.

6 • AFSTANDSBEDIENING



Opmerking: Om de afstandsbediening Mobil-RCi te kunnen gebruiken, moet de modussschakelaar op " Auto " staan (fig. 7.1). Als de keuzeschakelaar op " Auto " staat en er nog geen parameters met de afstandsbediening zijn ingevoerd, dan werkt het apparaat volgens een vooraf ingesteld fabrieksprogramma (10 Lux/2 min./maximaal elektronisch bereik).

Alle invoer via de afstandsbediening wordt permanent opgeslagen. Bij stroomuitval blijven de waarden bewaard. Met de afstandsbediening Mobil-RCi en Mobil-RCi-M (fig. 10) kunt u de instellingen comfortabel vanaf de grond zonder ladder of gereedschap invoeren. Richt voor een optimale ontvangst de afstandsbediening bij het programmeren op de bewegingsmelder. Houd er rekening mee dat bij direct zonlicht het standaardbereik van ca. 6 m sterk kan afnemen onder invloed van het infrarode deel van het zonlicht.

6.1 Bevestiging van commando's op het apparaat

De rode focus-LED en blauwe LED knipperen 2 keer afwisselend.

6.2 Standaardfuncties/programmeermodus

Invoer via de afstandsbediening is op twee manieren mogelijk.

Standaardfuncties

Deze functies kunnen direct gekozen worden:

- Testmodus
- Continulicht AAN/UIT
- Inlezen van de actuele lichtwaarde
- Reset (terugzetten van de actuele modi)
- Master X (beëindiging van de nalooptijd)
- Programmeermodus







Uitgebreide functies

Deze functies kunnen alleen worden gekozen/ingesteld wanneer het apparaat zich in programmeermodus (toets ) bevindt.

- Vooraf gedefinieerde lichtwaarden
- Vooraf gedefinieerde nalooptijd
- Activering van de impulsmodus
- Vakantiemodus
- Alarmmodus
- Onderkruipbeveiliging AAN/UIT
- Focus-LED AAN/UIT
- Elektronische bereikregeling
- Reset (terugzetten op fabrieksprogramma/standaardinstellingen)



Opmerking: De speciale functies impuls-, vakantie- en alarmmodus kunnen niet gelijktijdig worden gebruikt. De als laatste geprogrammeerde modus is actief.



Toets	Beschrijving van de werking
	Opent de programmeermodus Anzeige durch blinkende Focus-LED. De focus-LED knippert. De ingestelde waarden worden actief zodra de programmeermodus gesloten  wordt of automatisch na 5 minuten.
	Sluit de programmeermodus
	Testmodus belast (TMB) In de testmodus brandt de focus-LED continu. Onafhankelijk van de omgevingshelderheid schakelt de melder de verbruiker en de Blue Mode-LED bij elke gedetecteerde beweging 1 seconde in en 2 seconden uit. Druk op de toets  op de testmodus te verlaten. 



Testmodus onbelast (TMO)

In de testmodus brandt de focus-LED continu. Onafhankelijk van de omgevingshelderheid gaat de Blue Mode-LED bij elke gedetecteerde beweging 1 seconde aan en 2 seconden uit. Druk op de toets  op de testmodus te verlaten.



Opmerking: De functie Testmodus onbelast (TMO) is standaard gedeactiveerd. Activering is alleen mogelijk tijdens de zelftest. Daarvoor de netspanning inschakelen en tijdens de zelftest op de toets  drukken. De functie Testmodus onbelast (TMO) is nu geactiveerd. Om deze functie te deactiveren drukt u in de programmeermodus nogmaals op de toets  of  (terug naar fabrieksinstellingen).



Instellen van de lichtwaarde (programmeermodus)

Dag- en nachtstand



Begin van de schemering (ca. 100 Lux)



Gevorderde schemering (ca. 25 Lux)



Nachtstand (ca. 2 Lux)



Inlezen van de actuele lichtwaarde

Leest de actuele lichtwaarde in.



Inschakelduur (programmeermodus)

Instelbaar van 15 sec. tot 30 min.



Impulsmodus (programmeermodus)

Impuls betekent een inschakelduur van 1 seconde, gevolgd door een pauze van 9 seconden waarin geen beweging wordt gedetecteerd. De rode focus-LED knippert 2 keer per sequentie. Na de pauze start een gedetecteerde beweging een nieuwe sequentie. Bijvoorbeeld geschikt voor het aansturen van trappenhuisautomaten of een bel.

	<p>Continuïchlicht AAN/UIT Aangesloten verbruiker onafhankelijk van beweging en omgevingshelderheid maximaal 12 uur AAN of UIT.</p> <p> Opmerking: De functie Continuïchlicht UIT is standaard gedeactiveerd, als bescherming tegen vandalisme. Activering is alleen mogelijk tijdens de zelftest. Daarvoor de netspanning inschakelen en tijdens de zelftest op de toets drukken. De functie Continuïchlicht UIT is nu geactiveerd.drukken.</p> <p>Om deze functie weer te deactiveren drukt u tijdens de zelftest op de toets . (Terug naar fabrieksinstellingen).</p> <p>Bediening van continuïchlicht AAN/UIT Continuïchlicht UIT gedeactiveerd – Druk op de toets om het licht 12 uur AAN te zetten. Continuïchlicht UIT geactiveerd – Druk één keer op de toets om het licht 12 uur AAN te zetten. Druk nogmaals op de toets om het licht 12 uur UIT te zetten. Bij herhaaldelijk drukken op de toets om gaat het licht afwisselend UIT – AAN – UIT – AAN...</p> <p> Opmerking: Druk op de toets om de speciale functies impulsmodus, alarmmodus en vakantiemodus af te sluiten. Na 12 uur Continuïchlicht AAN UIT of bij voortijdige beëindiging met de toets schakelt de melder over naar de automatische modus.beendet die Sonderfunktionen</p>	<p>Vakantiemodus (programmeermodus) Bij deze functie gaat de aangesloten verlichting onafhankelijk van beweging gedurende 1 tot 8 uur aan, zodra de ingestelde lichtwaarde wordt bereikt. Na afloop van deze continuïchlichtfase schakelt de bewegingsmelder weer over naar de automatische modus. Dit wordt dagelijks herhaald. Instelling: Telkens als u op de toets voor vakantiemodus drukt, wordt een uur toegevoegd. Het ingestelde aantal uren wordt via de Blue Mode-LED aangegeven. De eerste keer dat u de toets voor vakantiemodus indrukt, brandt de Blue Mode-LED lang, gevolgd door een korte onderbreking: er is 1 uur ingesteld. Als u de toets voor vakantiemodus nogmaals indrukt, brandt de Blue Mode-LED lang, gevolgd door twee korte onderbrekingen: er is 2 uur ingesteld. Op deze manier kunt u maximaal 8 uur instellen. Als u de toets daarna nog een keer indrukt, springt het systeem terug op 1 uur. Na het gewenste aantal uren te hebben geprogrammeerd, activeert u de functie door de programmeermodus te sluiten. Druk op de toets om te functie te annuleren. Druk op de toets om het vakantieprogramma af te sluiten.</p>
	<p>360° onderkruipbeveiliging AAN/UIT (programmeermodus) Deactivering van de omlaag gerichte 360° sensor om ongewenst schakelen te voorkomen. De toets nogmaals indrukken om de onderkruipbeveiliging weer in te schakelen.</p>	<p>Reset Terugzetten op automatische stand. Sluit de alarmmodus, vakantiemodus, impulsmodus en testmodus af en onderbreekt de nalooptijd.</p> <p>Reset – in programmeermodus Terug naar fabrieksinstellingen. Wist alle met de afstandsbediening ingevoerde waarden en herstelt de fabrieksinstellingen van alle functies. Het apparaat werkt volgens zijn vooraf ingestelde fabrieksprogramma (10 Lux/2 min./maximaal elektronisch bereik).</p> <p> Opmerking: Om de functie Continuïchlicht UIT weer te gebruiken, moet deze opnieuw geactiveerd worden.</p>
	<p>Focus-LED AAN/UIT (programmeermodus) Druk één keer op deze toets om de focus-LED uit te schakelen. Druk nogmaals om hem weer aan te zetten. De functie wordt kort door de focus-LED aangegeven.</p> <p> Opmerking: De bevestiging van een signaal wordt bij uitgeschakelde focus-LED aangegeven door 2 keer knippen van de Blue Mode-LED.</p>	<p>Master X Dient om de functie Continuïchlicht UIT te activeren (zie continuïchlicht AAN/UIT) en om de nalooptijden te beëindigen.</p>
	<p>Alarmmodus (programmeermodus) Als er beweging wordt gedetecteerd, schakelt de melder 30 sec. lang 1 sec. AAN en 1 sec. UIT (knipperfase). Daarna continuïchlicht gedurende de rest van de inschakelduur of opnieuw alarmfase bij gedetecteerde beweging. Druk op de toets om te functie te annuleren. Druk op de toets om de alarmfunctie af te sluiten.</p>	<p>Elektronische bereikregeling Met deze functie kan het bereik elektronisch met 15 % vergroot of 30 % verkleind worden. Gebruik de toets om de basisinstellingen te herstellen.</p>

7 • PRAKTISCHE TIPS

- Ongewenst inschakelen kan worden veroorzaakt door bijvoorbeeld kleine dieren of bomen/struiken die in de wind bewegen.
- Bij bewegingen recht op de melder af kan het bereik sterk afnemen.

8 • AFVALVERWIJDERING



OPMERKING: Dit apparaat mag niet samen met ander huishoudelijk afval worden weggegooid. Afgedankte elektrische en elektronische apparaten dienen volgens de wettelijke voorschriften te worden afgevoerd. Neem voor meer informatie contact op met uw gemeente.

9 • ESYLUX FABRIEKSGARANTIE

U vindt de fabrieksgarantie van ESYLUX op internet op www.esylux.com.

• TECHNISCHE GEGEVENS

NETSPANNING (RC 130i, RC 230i, RC 280i)	230 V ~ 50 Hz
NETSPANNING (RC 230i UC)	12 - 36 V = / 12 - 24 V ~
DETECTIEHOEKEN	RC 130i 130° (1 x 130° afzonderlijk instelbaar) 360° en onderkruipbeveiliging
	RC 230i / RC 230i UC 230° (2 x 115° afzonderlijk instelbaar) 360° en onderkruipbeveiliging
	RC 280i 280° (3 x 95° afzonderlijk instelbaar) 360° en onderkruipbeveiliging
REIKWIJDTE	ca. 20 m bij een montagehoogte van 2,50 m
INSTELLINGEN	mechanisch via instelregelaar, elektronisch met infrarood-afstandsbediening
SCHAKELVERMOGEN (RC 130i, RC 230i, RC 280i)	230 V ~ 50 Hz, 2300 W/10 A (cos φ = 1), 1150 VA/5 AX (cos φ = 0,5)
SCHAKELVERMOGEN (RC 230i UC)	12 - 36 V = / 12 - 24 V ~, 10 A (cos φ = 1), 5 AX (cos φ = 0,5)
MAX. INSCHAKELSTROOM	100 A/250 μ s
TIJDINSTELLING	Impuls/ca. 15 sec. - 30 min.
LICHTWAARDE CA.	2 - 2500 LUX
ISOLATIEKLASSE	IP 54, II
BEDRIJFTEMPERATUUR-BEREIK	-25 °C...+55 °C
BEHUIZING	UV-gestabiliseerd polycarbonaat
KLEUR	wit, ongeveer RAL 9010, bruin, ongeveer RAL 8017, zwart, ongeveer RAL 9005, edelstaal-optiek
AFMETINGEN CA.	Breedte 78 mm, Hoogte 105 mm, Diepte 135 mm

Technische en optische wijzigingen zonder kennisgeving voorbehouden.



DK MONTERINGS- OG BETJENINGSVEJLEDNING

Du ønskes tillykke med købet af dette kvalitetsmæssigt førsteklases ESYLUX-produkt. For at sikre en ordentlig funktion bør du gennemlæse denne betjeningsvejledning omhyggeligt og opbevare den for om nødvendigt at kunne slå efter.

1 • SIKKERHEDSANVISNINGER



ADVARSEL: Arbejder på 230 V-nettet må kun udføres af autoriserede fagfolk under overholdelse af nationale installationsforskrifter/-normer. For montering af produktet skal netspændingen slås fra.

Apparatet skal sikres på indgangssiden med en 10 A ledningssikkerhedsafbryder.

U = Kontakttåbning < 1,2 mm

Produktet er kun beregnet til korrekt brug (som beskrevet i betjeningsvejledningen). Der må ikke foretages ændringer, modifikationer eller lakeringer, idet alle garantimæssige krav derved falder bort. Umiddelbart efter udpakningen skal apparatet kontrolleres for beskadigelser. I tilfælde af en beskadigelse må apparatet under ingen omstændigheder tages i brug. Når det må antages, at der ikke kan garanteres en sikker drift af apparatet, så skal det tages ud af drift med det samme og sikres mod utilsigtet drift.

2 • BESKRIVELSE

ESYLUX bevægelsessensor fra RCi-serien med 130°/230°/280° detekteringsvinkel og 360° underkrybnings sikring. Indkobling i nulgennemgang. ESYLUX bevægelsessensorer er passive infrarøde sensorer der reagerer på varmekilder der bevæger sig (personer, køretøjer) (fig. 1 (1) 360° underkrybnings sikring (2) frontalt på sensoren (3) på tværs af sensoren). Når bevægelsessensoren konstaterer ændringer af varmestrålingen inden for sin detekteringsvinkel, tænder den, afhængigt af den indstillede lysstyrke, de tilsluttede forbrugere (f. eks. belysning) i et indstilleligt tidsrum. ESYLUX RCi bevægelsessensor-serien kan monteres på væggen eller loftet uden yderligere tilbehør. Ind- og udvendig hjørnemontage er mulig med tilbehør. Bevægelsessensoren ESYLUX RCi er udstyret med et fabriksprogram hvormed sensoren arbejder efter forindstillede værdier (10 lux, 2 min., maks. elektronisk rækkevidde). Værdierne kan ændres individuelt. Med hensyn til indstillinger kan du vælge mellem to muligheder. Enten konventionelt via indstillingsregulatoren på apparatet eller bekvemt via fjernbetjeningerne ESYLUX Mobil-RCi og Mobil-RCi-M der fås som tilbehør.



Bemærk: Hele omfanget af sensorens funktioner kan kun aktiveres med fjernbetjening Mobil-RCi.

3 • INSTALLATION/MONTERING/TILSLUTNING

Overhold følgende punkter før monteringen:

- Før montering af produktet skal netspændingen slås fra.
- Alle rækkeviddeangivelser gælder for en monteringshøjde på 2,50 m. (Afvigelser medfører en ændret detekteringsvinkel.)
- Der opnås optimal funktion (maksimal rækkevidde) ved at montere udstyret vinkelret på gåretningen (fig. 1).

- Du skal sørge for frit udsyn til sensoren eftersom infrarøde stråler ikke kan trænge gennem faste genstande.
- For ikke at påvirke den indbyggede lysensor skal der overholdes en minimumsafstand på 1 m til den tilsluttede belysning, og der må ikke rettes lyskilder direkte mod sensoren.
- Tag højde for de lokale forhold såsom nabogrunde/afstand til vej.
- Bevægelsessensoren bør kun monteres på fast, jævnt underlag (væg/loft).

Vægsoklen og lysensoren kan forbindes indbyrdes ved indstikning. For montering skilles de to dele fra hinanden. Stik en skruterækker ind i åbningen i siden og løft lysensoren af udad. Træk samtidig vægsoklen af lysensoren (fig. 2.1). Ved montage på en væg skal kabelindføringerne vende nedad. Ved montage på loft skal kabelindføringerne vende fremad. Indfør ledningen og monter vægsoklen på det ønskede monteringssted (fig. 3). Tilslut bevægelsessensoren i henhold til diagrammet (figur 4).



OBS: Ved tilslutning af kapacitive laster som f. eks. ballaster eller parallelt kompenerede lysstofflamper skal man være opmærksom på de maksimale indkoblingsstrømme.

- (4.1) Standarddrift (RC 130i – RC 280i).
- (4.2) Parallelkobling med maks. 8 sensorer.
- (4.3) Ved kobling med induktive enheder (f.eks. relæer, kontaktorer, forkoblingsenheder) kan det være hensigtsmæssigt at anvende en støjdamper (A).
- (4.4) Standarddrift med ekstra konstanfunktion med ekstern afbryder.
- (4.5) Parallelkobling og trappelysautomat.
- (4.6) Standarddrift med ekstra mulighed for at tænde lyset manuelt. Ved montage på loft skal lysensorens to dele drejes 180° mod hinanden (fig. 5). Tryk lysensoren på vægsoklen, indtil den går i hak (fig. 2.2).
- (4.7) Standarddrift (RC 230i UC).



Bemærk: Bevægelsessensoren skal altid fastgøres således at lysensoren peger nedad.

4 • IBRUGTAGNING OG INDSTILLING

Når sensoren er monteret og netspændingen er slået til, gennemfører apparatet en selvtestcyklus der varer ca. 60 sekunder. Det signaliseres ved at den røde fokus-LED og den blå Blue Mode-LED blinker på skift. Under selvtestcyklussen (60 sek.) kan der frikobles bestemte funktioner med den valgfrie fjernbetjening Mobil-RCi. Det tilsluttede forbrugssted tændes. Når dette tidsrum er gået, er apparatet driftsklart. Indstillingselementerne er skjult i huset. Ved at trykke linsen op og slippe den låses lysensorhovedet op og kommer ca. 1 cm ud af huset. Når den trykkes op igen og derefter slippes, skubbes lysensoren tilbage igen og låses fast (fig. 6, kuglepensprincippet). Med fjernbetjening Mobil-RCi der fås som tilbehør, står der yderligere indstillingsmuligheder/specialfunktioner til rådighed.

Testdrift

Stil driftstilstandsvælgeren (figur 7.1) på „Test“.
Under testdriften er fokus-LED'en tændt konstant.



Bemærk: Testdriften kan også aktiveres med fjernbetjeningen Mobil-RCi (se kapitel 6).



4.1 Testdrift med belastning (TMB)

Ved enhver konstateret bevægelse tænder sensoren forbrugsstedet og Blue Mode LED'en i 1 sek. og slukker dem i 2 sek. uafhængigt af lysintensiteten.



4.2 Testdrift uden belastning (TUB)

Ved enhver konstateret bevægelse tændes Blue Mode LED'en i 1 sek. og slukkes i 2 sek. uafhængigt af lysintensiteten.



Bemærk: Funktionen testdrift uden belastning (TUB) er deaktiveret fra fabrikkens side. Den kan kun aktiveres under selvtestcyklussen. Det gøres ved at tilslutte netspændingen og trykke på knappen  under selvtestcyklussen. Funktionen testdrift uden belastning (TUB) er nu aktiveret. For at deaktivere denne funktion skal du trykke på knappen  eller  (tilbagestilling til samme tilstand som ved leveringen) igen mens programmeringsfunktionen er åben.

Du har følgende muligheder for at tilpasse detekteringsvinklen til de lokale forhold:

- Lysensorhovedet kan drejes horisontalt +/- 90° (først skal lysensorhovedet låses op fig. 6). Midterpositionen vises med den røde pil.
- Rækkevidden for hvert lysensorfelt kan reguleres ved at justere højden på hver enkelt lysensor (fig. 7.2). Stillingen vises enkeltvist med den røde fokus-LED (fig. 8). RC 130i har 1 lysensor, RC 230i har 2 lysensorer og RC 280i har 3 lysensorer.
- Den medfølgende afdækningskappe kan skæres til så man dermed målrettet kan afblænde enkelte områder (fig. 9). Når detekteringsvinklen er indstillet, skal du dreje driftsvælgerkontakten på „“ for at foretage indstillingerne ved hjælp af indstillingselementerne på apparatet eller på „Auto “ for at udføre fabriksprogrammet eller foretage yderligere indstillinger via fjernbetjening.

5 • BETJENING/PROGRAMMERING

Hver bevægelse der konstateres, vises ved at den røde fokus-LED blinker kort 2 gange (funktionen kan slås fra, se kapitel 6). Afhængigt af den indstillede lysstyrke tænder sensoren for forbrugsstedet svarende til den ønskede varighed.

Indstillingselement driftsvælgerkontakt (fig. 7.1).



Bemærk: Med driftsvælgerkontakten fastlægger du hvilke parametre apparatet skal arbejde efter. Enten kun efter de værdier der er blevet indstillet på apparatet ved hjælp af indstillingselementerne (fig. 7.3 og 7.4), eller kun efter fabriksprogrammet eller de indstillede parametre ved hjælp af fjernbetjeningen. Du kan til hver en tid skifte om og det er altid de aktuelt gemte værdier der gælder.

Testtilstand : Se kapitlet testdrift.

Manuel modus  : Apparatet arbejder efter de parametre der er indstillet med indstillingselementerne (fig. 7.3 og 7.4) på apparatet.

AUTO/RC-modus Auto  : Apparatet arbejder efter fabriksprogrammet eller de parametre der er indstillet ved hjælp af fjernbetjeningen.

Fabriksprogram

Stil driftstilstandsvælgeren (fig. 7.1) på "Auto ". Hvis der ikke er indtastet nogen værdier ved hjælp af fjernbetjeningen endnu, arbejder sensoren efter et forindstillet fabriksprogram. Fabriksprogrammet består af en fast værdi for tilkoblingsvarigheden, den elektroniske indstilling af rækkevidden og lysstyrken (2 min./maks. elektronisk rækkevidde/10 lux). Værdierne kan ændres individuelt ved hjælp af fjernbetjeningen. De ændrede værdier kan stilles tilbage til den oprindelige tilstand med reset-knappen på fjernbetjeningen Mobil-RCi (under forudsætning af at programmeringsfunktionen er slået til).

Indstillingselement tilkoblingsvarighed (fig. 7.3).

Tilkoblingsvarigheden kan indstilles: impuls, 15 sek. – 16 min. (via fjernbetjeningen Mobil-RCi indtil 30 min.) Impuls betyder en tilkoblingsvarighed på ca. 1 sek. hvorpå der følger en pause på ca. 9 sek. under hvilken der ikke konstateres nogen bevægelser. Den røde fokus-LED blinker 2 gange per sekvens. Når pausen er udløbet, starter en konstateret bevægelse en ny sekvens. Egner sig f. eks. til at styre trappelysautomater eller en dørlukke.

Indstillingselement lysstyrke (fig. 7.4).



Lysstyrken kan indstilles trinløst fra 2 til 2500 lux.

Indstillingselement regulering af rækkevidde (fig. 7.2).

Alt efter udførelsen findes der 1 til 3 indstillingselementer. Regulatoren til indstilling af rækkevidden er uafhængig af driftsvælgerkontaktens indstilling. Regulering af rækkevidde: fra ca. 20 m – ca. 5 m.

6 • FJERNBETJENING



Bemærk: For at kunne bruge fjernbetjeningen Mobil-RCi skal driftsvælgerkontakten stå på "Auto " (fig. 7.1). Hvis vælgerkontakten står på "Auto " og der ikke er indtastet nogen parametre via fjernbetjeningen endnu, arbejder apparatet efter det forudindstillede fabriksprogram (10 lux/2 min./maks. elektronisk rækkevidde).

Samtlige indtastninger ved hjælp af fjernbetjeningen lagres permanent. Ved strømudfald bevares værdierne.

Med fjernbetjeningerne Mobil-RCi og Mobil-RCi-M (fig. 10) kan du nemt udføre indstillingerne fra gulvet uden brug af stige og værktøj. For at få en optimal modtagelse, skal du rette fjernbetjeningen mod bevægelsessensoren under programmeringen. Vær opmærksom på at standardrækkevidden på ca. 6 m ved direkte solindstråling kan falde kraftigt afhængigt af sollysets infrarøde andel.

6.1 Kvittering af sendekommandoer på apparatet

Den røde fokus-LED og den blå LED blinker 2 gange på skift.

6.2 Standardfunktioner/programmeringsmodus

Man skelner principielt mellem to muligheder for indtastning via fjernbetjening.

Standardfunktioner

Disse funktioner kan vælges direkte:

- Testdrift
- TÆND/SLUK konstant lys
- Indlæsning af den aktuelle lysværdi
- Reset (nulstilling af de aktuelle tilstande)
- Master X (efterløbstiden afbrydes)
- Programmeringsmodus

Udvidede funktioner

Disse funktioner kan kun vælges/indstilles når apparatet befinder sig i programmeringsmodus (knappen).

- Fordefinerede lysværdier
- Fordefineret efterløbstid
- Aktivering af impulsmodus
- Feriemodus
- Alarmmodus
- Underkrybningsikring TIL/FRA
- Fokus-LED TIL/FRA
- Elektronisk regulering af rækkevidden
- Reset – (tilbagestilling til fabriksprogrammet/samme tilstand som ved leveringen)



Bemærk: Specialfunktionerne impuls-, ferie- og alarmmodus kan ikke benyttes samtidig. Den modus der er programmeret til sidst, er den aktive.

Knap	Funktionsbeskrivelse
	Åbner programmeringsfunktionen Vises ved at fokus-LED'erne blinker. De indstillede værdier bliver aktive lige så snart programmeringsfunktionen lukkes eller automatisk efter 5 minutter.
	Lukker programmeringsfunktionen
	Testdrift med belastning (TMB) Under testdriften er fokus-LED'en tændt konstant. Ved enhver konstateret bevægelse tænder sensoren forbrugsstedet og Blue Mode LED'en i 1 sek. og slukker dem i 2 sek. uafhængigt af lysintensiteten. Tryk på knappen for at forlade testdriften. Testdrift uden belastning (TUB) Under testdriften er fokus-LED'en tændt konstant. Ved enhver konstateret bevægelse TÆNDES Blue Mode LED'en i 1 sek. og SLUKKES i 2 sek. uafhængigt af lysintensiteten. Tryk på knappen for at forlade testdriften.

	Bemærk: Funktionen testdrift uden belastning (TUB) er deaktiveret fra fabrikens side. Den kan kun aktiveres under selvtestcyklussen. Det gøres ved at tilslutte netspændingen og trykke på knappen under selvtestcyklussen. Funktionen testdrift uden belastning (TUB) er nu aktiveret. For at deaktivere denne funktion skal du trykke på knappen eller (tilbagestilling til samme tilstand som ved leveringen) igen mens programmeringsfunktionen er åben.
	Indstilling af lysstyrkerne (programmeringsfunktion) Dag- og natdrift
	Start på skumring (ca. 100 lux)
	Fremskreden skumring (ca. 25 lux)
	Natdrift (ca. 2 lux)
	Indlæsning af den aktuelle lysstyrke Indlæser den aktuelle lysværdi.
	Tilkoblingsvarighed (programmeringsfunktion) Der kan indstilles fra 15 sek. til 30 min.
	Impulsmodus (programmeringsmodus) Impuls betyder en tilkoblingsvarighed på 1 sek. hvorpå der følger en pause på 9 sek. under hvilken der ikke konstateres nogen bevægelser. Den røde fokus-LED blinker 2 gange per sekvens. Når pausen er udløbet, starter en konstateret bevægelse en ny sekvens. Egner sig f. eks. til at styre trappelysautomater eller en dørklokke.

	<p>TÆND/SLUK konstant lys TÆNDER eller SLUKKER forbrugssteder uafhængigt af bevægelse og lysintensitet i maks. 12 timer.</p> <p> Bemærk: På grund af hæværkssikring er funktionen konstant lys SLUKKET deaktiveret fra fabrikkens side. Den kan kun aktiveres under selvtestcyklussen. Det gøres ved at tilslutte netspændingen og trykke på knappen under selvtestcyklussen. Funktionen konstant lys SLUKKET er nu aktiveret.</p> <p>For at deaktivere denne funktion skal du trykke på knappen mens programmeringsfunktionen er åben. (Nulstilling tilbage til samme tilstand som ved levering).</p> <p>Betjening af konstantlys TIL/FRA Konstant lys SLUKKET deaktiveret – hver gang der trykkes på knappen , TÆNDES lyset i 12 timer. Konstant lys SLUKKET aktiveret – første gang der trykkes på knappen , TÆNDES lyset i 12 timer. Når der trykkes på knappen igen, SLUKKES lyset i 12 timer. Når der trykkes flere gange efter hinanden på knappen , vil lyset skiftevis SLUKKE – TÆNDE – SLUKKE – TÆNDE osv.</p> <p> Bemærk: Når der trykkes på knappen , afsluttes specialfunktionerne impulsmodus, alarmmodus og feriemodus. Når de 12 timers varighed TÆNDT SLUKKET er gået eller når der afbrydes med knappen , skifter sensoren til automatisk drift.</p>
	<p>360° underkrybningsikring TIL/FRA (programmeringsfunktion) Deaktivering af 360° sensoren der peger nedad for at undgå at der tændes og slukket utilsigtet. Når der trykkes på knappen igen, kobles underkrybningsikringen til igen.</p>
	<p>Fokus-LED TIL/FRA (programmeringsmodus) Med denne knap kan fokus-LED'en slukkes ved at aktivere den en enkelt gang og tændes igen ved at aktivere den endnu en gang. Funktionen vises kort med fokus-LED'en.</p> <p> Bemærk: Når fokus-LED'en er slået fra, kvitteres et signal ved at „Blue Mode“-LED'en blinker 2 gange.</p>
	<p>Alarmmodus (programmeringsfunktion) Når der registreres en bevægelse, TÆNDER og SLUKKER sensoren på skift i 1 sek. indtil der i alt er gået 30 sekunder (blinkefase). Derefter konstant lys i resten af tilkoblingsvarigheden eller ny alarmfase når der registreres en bevægelse. Tryk på knappen for at afbryde funktionen. Tryk på knappen for at afslutte alarmfunktionen. betågeten.</p>

	<p>Feriemodus (programmeringsmodus) Med denne funktion tændes den tilsluttede belysning i 1 til 8 timer uafhængigt af bevægelse når den indstillede lysværdi opnås. Når denne periode med konstant lys er udløbet, skifter bevægelsessensoren igen til automatisk drift. Denne procedure gentages hver dag. Indstilling: For hvert tryk på feriemodus-knappen tilføjes der en time. Det indstillede timetal vises ved hjælp af Blue Mode-LED'en. Første gang der trykkes på feriemodus-knappen, lyser Blue Mode LED'en længe efterfulgt af en kort afbrydelse: Der er indstillet 1 time. Når der trykkes på feriemodus-knappen igen, lyser Blue Mode LED'en længe efterfulgt af to korte afbrydelse: Der er indstillet 2 timer. På den måde kan der indstilles op til 8 timer. Derefter springer systemet tilbage til 1 time når der trykkes endnu en gang. Når det ønskede antal timer er blevet programmeret, aktiveres funktionen ved at lukke programmeringsmodusen. Tryk på knappen for at afbryde funktionen. Tryk på knappen for at afslutte ferieprogrammet.</p>
	<p>Reset Tilbagestilling i automatisk drift. Afslutter alarmmodus, feriemodus, impulsmodus, testmodus og afbrydelse af efterløbstiden.</p> <p>Reset – i programmeringsfunktionen Tilbagestilling til samme tilstand som ved leveringen. Sletter alle værdier der er indtastet via fjernbetjening og nulstiller alle funktioner. Apparatet arbejder med sit forindstillede fabriksprogram (10 lux/2 min./maks. elektronisk rækkevidde).</p> <p> Bemærk: Hvis funktionen konstant lys SLUKKET fortsat skal benyttes, skal den aktiveres igen.</p>
	<p>Master X Bruges til at aktivere funktionen konstant lys SLUKKET (se konstant lys TÆNDT/SLUKKET) og til at afbryde efterløbstiderne.</p>
	<p>Elektronisk regulering af rækkevidden Med denne funktion kan rækkevidden øges elektronisk med +15 % eller reduceres med -30 %. Knappen giver dig mulighed for at vende tilbage til grundindstillingen.</p>

7 • PRAKTISKE TIPS

- Uønsket tænding kan f. eks. udløses af smådyr eller træer/buske i detekteringsvinklen der bevæges af vinden.
- Ved frontal bevægelse direkte mod sensoren kan rækkevidden afkortes drastisk.

8 • BORTSKAFFELSE



BEMÆRK: Dette apparat må ikke bortskaffes med usorteret husholdningsaffald. Ejere af brugt udstyr er i henhold til loven forpligtet til at bortskaffe dette udstyr fagligt korrekt. I din kommune kan du få yderligere informationer.

9 • ESYLUX PRODUCENTGARANTI

Du kan finde ESYLUX-producentgarantien på internetsiden www.esylux.com.

• TEKNISKE DATA

NETSPÆNDING (RC 130i, RC 230i, RC 280i)	230 V AC 50 Hz
NETSPÆNDING (RC 230i UC)	12 - 36 V DC / 12 - 24 V AC
DETEKTIONSOMRÅDER	RC 130i 130° (1 x 130° separat indstillelig) og 360° underkrybsbeskyttelse
	RC 230i / RC 230i UC 230° (2 x 115° separat indstillelig) og 360° underkrybsbeskyttelse
	RC 280i 280° (3 x 95° separat indstillelig) og 360° underkrybsbeskyttelse
RÆKKEVIDDE	ca. 20 m, ved en monteringshøjde på 2,50 m
INDSTILLINGER	mekanisk med indstillingsregulatoren, elektronisk med infrarød-fjernbetjeningen
SKIFTEEFFEKT (RC 130i, RC 230i, RC 280i)	230 V AC 50 Hz, 2300 W/10 A (cos φ = 1), 1150 VA/5 AX (cos φ = 0,5)
SKIFTEEFFEKT (RC 230i UC)	12 - 36 V DC / 12 - 24 V AC, 10 A (cos φ = 1), 5 AX (cos φ = 0,5)
MAKS. TILKOBLINGSSTRØM	100 A/250 μs
TJUDINSTELLING	Impuls/ca. 15 sek. - 30 min.
LYSVÆRDI CA.	2 - 2500 LUX
BESKYTTELSESTYPE/-KLASSE	IP 54, II
DRIFTSTEMPERATUR-OMRÅDE	-25 °C...+55 °C
KASSE	UV-stabiliseret polycarbonat
FARVE	hvis, lignende RAL 9010, brun, lignende RAL 8017, sort, lignende RAL 9005, rustfrit stål-optik
DIMENSIONER CA.	Bredde 78 mm, Højde 105 mm, Dybde 135 mm

Ret til tekniske og optiske ændringer uden varsel forbeholdes.

Vi vill gratulera dig till köpet av denna högkvalitativa ESYLUX-produkt. För att försäkra dig om en problemfri användning bör du läsa igenom denna bruksanvisning noggrant och förvara den så att du kan ta fram och läsa den igen vid behov.

1 • SÄKERHETSANVISNINGAR



WARNING: Arbete vid 230 V nätspänning får bara utföras av behörig fackpersonal under iakttagande av nationella föreskrifter och normer för installationer. Innan produkten monteras Enheten ska säkras med en ledningskyddsbytare på 10 A på ingångssidan.

Enheten ska säkras med en ledningskyddsbytare på 10 A på ingångssidan.

U = Kontaktöppningsbredd < 1,2 mm

Produkten är enbart avsedd för fackmässigt bruk (enligt beskrivningen i bruksanvisningen). Ändringar, modifieringar eller lackeringar får inte utföras eftersom detta leder till att alla garantier ogiltigförklaras. Kontrollera om komponenterna är skadade när du packar upp dem. Om du upptäcker någon skada får komponenterna inte under några omständigheter tas i bruk. Om det finns misstanke att en riskfri användning av enheten inte kan garanteras, måste enheten omedelbart tas ur drift och spärras mot oavsiktlig användning.

2 • BESKRIVNING

ESYLUX rörelsedetektor serie RCi med 130°, 230° eller 280° bevakningsområde och 360° underkrypskydd. Med noll-genomgångskoppling. ESYLUX rörelsedetektorer är passiva infraröda detektorer som reagerar på rörliga värmekällor (t.ex. människor och fordon) (fig. 1 (1) 360°

Underkrypskydd (2) Rikt mot detektor (3) Vinkelrikt mot detektor). När rörelsedetektor uppfattar förändringar i värmestrålningen inom sitt bevakningsområde, tillkopplas – beroende på inställt ljusvärde – den anslutna förbrukaren (t.ex. belysningen) under en inställbar tid. ESYLUX rörelsedetektorserie RCi kan monteras på väggen eller i taket utan tillbehör. Montering i inner-/ytterhörn är möjlig med hjälp av tillbehör. ESYLUX rörelsedetektor RCi har ett driftprogram som gör att detektorer arbetar utifrån förinställda värden (10 lux, 2 min., max. elektronisk räckvidd). Värdena kan ändras individuellt. Inställningarna kan utföras på två sätt: antingen konventionellt med hjälp av inställningsreglage på enheten eller bekvämt via fjärrkontrollerna ESYLUX Mobil-RCi eller Mobil-RCi-M (tillval).



Observera: Vill du aktivera alla detektorns funktioner kan du endast göra detta med fjärrkontrollen Mobil-RCi.

3 • INSTALLATION/MONTERING/ANSLUTNING

Kontrollera följande punkter före monteringen:

- Innan produkten monteras ska nätspänningen fränkopplas.
- Alla uppgifter om räckvidd är baserade på monteringshöjden 2,50 m. (avvikelser leder till att bevakningsområdet ändras)
- Detektorns funktion blir optimal (max. räckvidd) om den monteras vinkelrikt mot gångriktningen (fig. 1).
- Detektor måste ha „fri sikt“ eftersom den infraröda strålningen inte kan tränga genom fasta föremål.

- För att den inbyggda ljussensorn inte ska påverkas måste avståndet mellan detektor och den anslutna belysningen vara minst 1 m. Ljuskällor får heller inte vara riktade direkt mot detektorn.
- Ta hänsyn till hur det ser ut på platsen när det gäller t.ex. granntomten eller avståndet till gatan.
- Rörelsedetektorn får endast monteras på ett fast, jämnt underlag (t.ex. en vägg eller ett tak).

Väggsockeln och sensorn kan kopplas till varandra med en stickkontaktsanslutning. Koppla isär delarna före monteringen. Stick in skruvmejseln i öppningen på sidan och tryck den mot sensorn. Dra samtidigt av väggsockeln från sensorn (fig. 2.1). Vid väggmontering måste kabelgenomföringarna peka nedåt. Vid takmontering måste kabelgenomföringarna peka framåt. För in kabeln och montera väggsockeln på önskad plats (fig. 3). Anslut rörelsedetektorn i enlighet med kopplingschema (fig. 4).



WARNING: Vid anslutning till kapacitiva laster som t.ex. EL-FD eller parallellt kompenserade lysrör ska den maximala inkopplingsströmmen beaktas.

- (4.1) Standarddrift (RC 130i – RC 280i).
- (4.2) Parallellkoppling av max. 8 enheter.
- (4.3) Vid till/fränkoppling med induktivlaster (t.ex. med relä, kontakter eller förkopplingsdon) kan en släckrets (A) krävas.
- (4.4) Standarddrift med extra permanentfunktion via extern brytare.
- (4.5) Parallellkoppling och automatisk trappströmbrytare.
- (4.6) Standarddrift med extra möjlighet till manuell tillkoppling. Vid takmontering ska den tvådelade sensorn vridas 180° mot varandra (fig. 5). För på sensorn på väggsockeln tills den hakar fast (fig. 2.2).
- (4.7) Standarddrift (RC 230i UC).



Observera: Rörelsedetektorn måste alltid monteras så att sensorn pekar nedåt.

4 • IDRIFTTAGNING OCH INSTÄLLNING

När monteringen är klar och nätspänningen kopplats på, går enheten igenom en självtestcykel på ca 60 sekunder. Detta indikeras av att den röda fokus-LED:n och den blå blue mode-LED:n blinkar omväxlande. Under självtestcykeln (60 sek.) kan vissa funktioner frikopplas/aktiveras med fjärrkontrollen Mobil-RCi, som kan fås som tillval. Den anslutna förbrukaren tillkopplas. När cykeln är slutförd är enheten klar att använda. Inställningselementen finns dolda i höljet. Genom att trycka upp och släppa linsen frigörs sensorhuvudet och skjuts ut ca 1 cm ur höljet. Genom att på nytt trycka upp och släppa skjuts sensorn tillbaka och låses fast (fig. 6 Kulspeppennepincipen). Med fjärrkontrollen Mobil-RCi (tillval) finns möjlighet till ytterligare inställningar/specialfunktioner.

Testdrift

Ställ in manöveromkopplaren (fig. 7.1) på „Test“.
Under testdriften lyser fokus-LED:n med ett fast sken.



Observera: Testdriften kan även aktiveras med fjärrkontrollen Mobil-RCi (se kapitel 6).



4.1 Testdrift med aktivering av anslutna förbrukare (TMAF)

När en rörelse upptäcks – oberoende av den omgivande ljusstyrkan – tillkopplar detektorn förbrukaren och blue mode-LED:n i 1 sek. för att sedan fränkoppla dem i 2 sek.

4.2 Testdrift utan aktivering av anslutna förbrukare (TUAF)

När en rörelse upptäcks – oberoende av den omgivande ljusstyrkan – tillkopplas blue mode-LED:n i 1 sek. för att sedan fränkopplas i 2 sek.



Observera: Funktionen Testdrift utan aktivering av anslutna förbrukare (TUAF) är inaktiverad vid leveransen. Aktiveringen kan endast göras under självtestyckeln. Tillkoppla nätspänningen och tryck på knappen  under självtestyckeln. Funktionen Testdrift utan aktivering av anslutna förbrukare (TUAF) är nu aktiverad. Tryck en gång till på knappen  eller  (återställning till leveransskick) i öppet programmeringsläge för att inaktivera denna funktion.

För anpassning av bevakningsområdet till lokala förhållanden finns följande möjligheter att välja mellan:

- Horisontell justering av sensorhuvudet med +/- 90° (läs upp sensorhuvudet innan, fig. 6). Mittpositionen visas med den röda pilen.
- Räckviddsjustering av varje sensorfält genom mekanisk höjjustering av varje enskild sensor (fig. 7.2). Den inställda positionen visas optiskt med den röda fokus-LED:n (fig. 8). RC 130i har 1 sensor, RC 230i har 2 sensorer och RC 280i 3 sensorer.
- Användning av medföljande, individuellt utformbar avskärningskåpa för målinriktad avbländning av olika områden (fig. 9). Är bevakningsområdet inställt vrider du manöveromkopplaren till "P" för att utföra inställningarna med inställningselementen på enheten, eller till "Auto (RCi)" för att genomföra driftprogrammet resp. ytterligare inställningar med fjärrkontroll.

5 • ANVÄNDNING/PROGRAMMERING

Varje registrerad rörelse indikeras genom att den röda fokus-LED:n blinkar snabbt 2 gånger (funktionen kan fränkopplas, se kapitel 6). Beroende på inställt ljusvärde tillkopplar rörelsedektorn den anslutna förbrukaren under den inställda tiden.

Inställningselement manöveromkopplare (fig. 7.1).



Observera: Med manöveromkopplaren fastställer du utifrån vilka parametrar enheten arbetar. Antingen arbetar den endast utifrån de värden som ställs in med inställningselementen (fig. 7.3 och 7.4) på enheten eller endast utifrån driftprogrammet resp. de med fjärrkontrollen inställda parametrarna. Du kan när som helst byta och de sparade värdena gäller.

Testläge : se kapitlet Testdrift.

Manuellt läge  : Enheten arbetar utifrån parametrarna till inställningselementen (fig. 7.3 och 7.4) på enheten.

AUTO/RC-läge Auto (RCi) : Enheten arbetar utifrån driftprogrammet resp. de parametrar som ställs in med fjärrkontrollen.

Driftprogram

Ställ in manöveromkopplaren (fig. 7.1) på "Auto (RCi)". Om inga värden har matats in via fjärrkontrollen ännu, arbetar detektorn utifrån ett förinställt driftprogram. Driftprogrammet består av ett fixerat värde för inkopplingstiden, den elektroniska räckviddsinställningen och ljusvärdet (2 min./max. elektronisk räckvidd/10 lux). Värdena kan ändras individuellt med fjärrkontrollen. Du kan återställa de ändrade värdena till sitt ursprungliga tillstånd med Reset-knappen (företsättning programmeringsläge) på fjärrkontrollen Mobil-RCi.

Inställningselement inkopplingstid (fig. 7.3)

Inställbar inkopplingstid: impuls, 15 sek. - 16 min. (med fjärrkontrollen Mobil-RCi upp till 30 min.) Impuls innebär en inkopplingstid på ca 1 sek., varpå en paus på ca 9 sek. följer, under vilken inga rörelser registreras. Den röda fokus-LED:n blinkar 2 gånger per sekvens. När paustiden gått ut startar en registrerad rörelse en ny sekvens. Passar t.ex. för styrning av automatiska trappströmbrytare eller en dörrklocka.

Inställningselement ljusvärde (fig. 7.4)

Ljusvärdet kan ställas in steglost mellan 2 - 2 500 lux.

Inställningselement räckviddsjustering (fig. 7.2)

Beroende på utförande finns 1 till 3 inställningselement tillgängliga. Reglaget för inställningen av räckvidden är oberoende av manöveromkopplarens inställning. Räckviddsjustering: från ca 20 m - ca 5 m.

6 • FJÄRRKONTROLL



Observera: För att kunna använda fjärrkontrollen Mobil-RCi måste manöveromkopplaren stå i läge "Auto (RCi)" (fig. 7.1). Om omkopplaren står i läge "Auto (RCi)" och inga parametrar har matats in via fjärrkontrollen ännu, arbetar enheten utifrån ett förinställt driftprogram (10 lux/2 min./max. elektronisk räckvidd).

Alla inmatningar som anges via fjärrkontrollen sparas. Värdena finns kvar även efter strömavbrott. Med hjälp av fjärrkontrollerna Mobil-RCi och Mobil-RCi-M (fig. 10) kan du göra inställningarna bekvämt från golvet utan att stega eller verktyg behövs. För att få optimal mottagning ska du rikta fjärrkontrollen mot rörelsedektorn vid programmeringen. Observera att vid direkt solljus kan standardräckvidden på ca 6 m reduceras kraftigt pga. den infraröda andelen i solstrålningen.

6.1 Kvittering av skickade kommandon på enheten:

Den röda fokus-LED:n och den blå LED:n blinkar omväxlande 2 gånger.

6.2 Standardfunktioner/programmeringsläge

Det finns två möjligheter till inmatning via fjärrkontroll.

Standardfunktioner

Dessa funktioner kan väljas direkt:

- Testdrift
- Permanent ljus PÅ/AV
- Inläsning av befintligt ljusvärde
- Reset (återställning av aktuellt läge)
- Master X (avbryter efterlystiden)
- Programmeringsläge







Avancerade funktioner

Dessa funktioner kan endast väljas/ställas in när enheten befinner sig i programmeringsläge (knapp ).













- Fördefinierade ljusvärden
- Fördefinierad efterlystid
- Aktivering av impulsläget
- Semesterläge
- Larmläge
- Underkrypskydd PÅ/AV
- Fokus-LED PÅ/AV
- Elektronisk räckviddsjustering
- Reset – (återställning till driftprogram/leveranstillstånd)

















Observera: Specialfunktionerna impuls-, semester- och larmläge kan inte användas samtidigt. Det senast programmerade läget är aktivt.

Knapp	Funktionsbeskrivning
	Öppnar programmeringsläget Indikering med blinkade fokus-LED. De inställda värdena aktiveras så snart programmeringsläget stängs  eller automatiskt efter 5 minuter.
	Stänger programmeringsläget
	Testdrift med aktivering av anslutna förbrukare (TMAF) Under testdriften lyser fokus-LED:n med ett fast sken. När en rörelse upptäcks – oberoende av den omgivande ljusstyrkan – tillkopplar detektorn förbrukaren och blue mode-LED:n i 1 sek. för att sedan fränkoppla dem i 2 sek. För att lämna testdriften trycker du på knappen  .
	Testdrift utan aktivering av anslutna förbrukare (TUAF) Under testdriften lyser fokus-LED:n med ett fast sken. När en rörelse upptäcks – oberoende av den omgivande ljusstyrkan – tillkopplas blue mode-LED:n i 1 sek. för att sedan fränkopplas i 2 sek. För att lämna testdriften trycker du på knappen  .



	Observera: Funktionen Testdrift utan aktivering av anslutna förbrukare (TUAF) är inaktiverad vid leveransen. Aktiveringen kan endast göras under självtestyckeln. Tillkoppla nätspänningen och tryck på knappen  under självtestyckeln. Funktionen Testdrift utan aktivering av anslutna förbrukare (TUAF) är nu aktiverad. Tryck en gång till på knappen  eller  (återställning till leveransskick) i öppet programmeringsläge för att inaktivera denna funktion.
	Inställning av ljusvärde (programmeringsläge) Dag- och nattläge
	Tidig skymning (ca 100 lux)
	Djup skymning (ca 25 lux)
	Nattläge (ca 2 lux)
	Inläsning av aktuellt ljusvärde Läser in det aktuella ljusvärdet.
	Inkopplingstid (programmeringsläge) Kan ställas in från 15 sek. till 30 min.
	
	Impulsläge (programmeringsläge) Impuls innebär en inkopplingstid på 1 sek., varpå en paus på 9 sek. följer, under vilken inga rörelser registreras. Den röda fokus-LED:n blinkar 2 gånger per sekvens. När paustiden gått ut startar en registrerad rörelse en ny sekvens. Passar t.ex. för styrning av automatiska trappströmbrytare eller ringklockor.

	<p>Permanent ljus PÅ/AV Slå PÅ eller AV förbrukaren under max. 12 timmar oberoende av rörelse och omgivande ljus.</p> <p> Observera: Funktionen permanent ljus AV är inaktiverad vid leveransen pga. sabotageskydd. Aktiveringen kan endast göras under självtestyckeln. Tillkoppla utspänningen och tryck på knappen (X) under självtestyckeln. Funktionen permanent ljus AV är nu aktiverad.</p> <p>Tryck på knappen (M) i öppet programmeringsläge för att inaktivera denna funktion. (återställning till leveransskick)</p>		<p>Semesterläge (programeringsläge) Vid denna funktion tillkopplas den anslutna belysningen, oberoende av rörelse, i 1 till 8 timmar när det inställda ljusvärdet uppnåtts. När denna permanentljusfas gått ut återgår rörelsedetektorn till automatdrift. Detta förlopp upprepas varje dag. Inställning: För varje aktivering av semesterläge-knappen läggs en timma till. De inställda timsiffrorna visas med blue mode-LED:n. Första gången semesterläge-knappen trycks ned lyser blue mode-LED:n länge följt av en kort paus: 1 tim. har ställts in. Vid upprepad tryckning på semesterläge-knappen lyser blue mode-LED:n länge följt av två korta pauser: 2 tim. har ställts in. På detta sätt kan upp till 8 timmar ställas in. Därefter hoppar systemet tillbaka 1 timme vid upprepad tryckning. Efter programmering av önskad tid aktiveras funktionen genom att programmeringsläget stängs. För att avbryta funktionen, tryck på knappen (X). För att avsluta semesterprogrammet, tryck på knappen (M).</p>
	<p>Manövrering av permanent ljus PÅ/AV Permanent ljus AV aktiverat – första tryckningen på knappen (S) tillkopplar ljuset i 12 timmar. Ny tryckning på knappen (S) frånkopplar ljuset i 12 timmar. Upprepad tryckning på knappen (S) till- och frånkopplar ljuset växelvis AV – PÅ – AV – PÅ.</p> <p> Observera: Specialfunktionerna impulsäge, larmläge och semesterläge avslutas genom att knappen (S) trycks ned. När de 12 timmarna med permanent ljus PÅ/AV har passerat eller om du avbryter genom att trycka på knappe (X) växlar detektorn över till automatdrift.</p>		<p>Återställning (Reset) Återställning till automatdrift. Avslutar larmläget, semesterläget, impulsläget, testläget och avbryter efterlystiden.</p> <p>Återställning – i programmeringsläge (S) Återställning till leveransskick. Raderar alla med fjärrkontroll inmatade värden och återställer alla funktioner. Enheten arbetar efter sitt förinställda driftprogram (10 lux/2 min./max. elektronisk räckvidd).</p> <p> Observera: Om funktionen permanent ljus AV ska användas igen måste den aktiveras på nytt.</p>
	<p>360° underkrypskydd PÅ/AV (programeringsläge) Inaktivering av den nedåtriktade 360°-sensorn för att undvika oavsiktlig till-/frånkoppling. Upprepad tryckning på knappen (S) tillkopplar underkrypskyddet på nytt.</p>		<p>Master X Fungerar som aktivering av funktionen permanent ljus AV (se permanent ljus PÅ/AV) och avbryter efterlystiderna.</p>
	<p>Fokus-LED PÅ/AV (programeringsläge) Med denna knapp kan du frånkoppla fokus-LED:n med en tryckning och sedan tillkoppla den igen genom att trycka en gång till. Funktionen visas kortvarigt med fokus-LED:n.</p> <p> Observera: Signalkvitteringen indikeras vid frånkopplad fokus-LED av att "blue mode"-LED:n blinkar 2 gånger.</p>		<p>Elektronisk räckviddsjustering Med denna funktion kan räckvidden ökas elektroniskt med +15 % resp. minskas med - 30 %. Med knappen (S) kan du gå tillbaka till grundinställningarna.</p>
	<p>Larmläge (programeringsläge) Vid registrerad rörelse tillkopplas detektorn i 1 sekund och frånkopplas sedan i 1 sekund under 30 sekunder (blinkfas). Därefter permanent ljus för resten av inkopplingstiden resp. ny larmfas vid registrerad rörelse. För att avbryta funktionen, tryck på knappen (X). För att avsluta larmfunktionen, tryck på knappen (M).</p>		

7 • PRAKTISKA TIPS

- Önskad tillkoppling kan t.ex. ske på grund av smådjur eller träd och buskar som rör sig i vinden inom bevakningsområdet.
- När rörelse sker rakt mot detektorn kan räckvidden reduceras avsevärt.

8 • AVFALLSHANTERING



OBS: Denna apparat får inte kastas i det osorterade kommunalavfallet. Ägare till gamla apparater är enligt lag skyldiga att avfallshandla denna apparat på sakkunnigt och föreskrivet sätt. Information får du från din stads- eller kommunalförvaltning.

9 • ESYLUX TILLVERKARGARANTI

Du hittar ESYLUX tillverkargaranti på Internet under www.esylux.com.

• TEKNISKA UPPGIFTER

NÄTSPÄNNING (RC 130i, RC 230i, RC 280i)	230 V AC 50 Hz
NÄTSPÄNNING (RC 230i UC)	12 - 36 V DC / 12 - 24 V AC
AVKÄNNINGSVINKLAR	RC 130i
	130° (1 x 130° separat inställningsbar) och 360° underkrypskydd
	RC 230i / RC 230i UC
	230° (2 x 115° separat inställningsbar) och 360° underkrypskydd
RC 280i	280° (3 x 95° separat inställningsbar) och 360° underkrypskydd
RÄCKVIDD	ca 20 m, vid en monteringshöjd av 2,50 m
INSTÄLLNINGÄR	manuellt via inställningsreglage, elektroniskt med IR-fjärrkontroll
KOPPLINGSEFFEKT (RC 130i, RC 230i, RC 280i)	230 V AC 50 Hz, 2300 W/10 A (cos φ = 1), 1150 VA/5 AX (cos φ = 0,5)
KOPPLINGSEFFEKT (RC 230i UC)	12 - 36 V DC / 12 - 24 V AC, 10 A (cos φ = 1), 5 AX (cos φ = 0,5)
MAX. IMKOPPLINGSSTRÖM	100 A/250 μs
TIDINSTÄLLNING	Impuls/ca 15 sek. - 30 min.
BELYSNINGSTYRKA	2 - 2500 LUX
KAPSLINGS-/SKYDDSKLASS	IP 54, II
ARBETSTEMPERATUR	-25 °C...+55 °C
STOMME	UV-stabiliserad polykarbonat
FÄRG	vit, liknande RAL 9010, brun, liknande RAL 8017, svart, liknande RAL 9005, rostfritt stål-optik
MÅTT CA	Bredd 78 mm, Höjd 105 mm, Djup 135 mm

Vi förbehåller oss rätten till tekniska och utseendemässiga ändringar utan förbehållande meddelande.

FI ASENNUSOHJE JA KÄYTTÖOHJE

Ommittelemme sinua tämän laadukkaan ESYLUX-tuotteen oston johdosta. Jotta moitteeton toiminta olisi taattua, lue tämä käyttöohje huolella ja säilytä se, jotta voit lukea sitä tulevaisuudessa tarvittaessa lisää.

1 • TURVAOHJEET



HUOMIO: 230 V:n verkossa tehtävien töiden suorittaminen on jätettävä ainoastaan valtuutettujen ammattihenkilöiden tehtäväksi maassa voimassa olevia asennusmääräyksiä/normeja noudattaen. Ennen tuotteen asentamista on verkkojännite kytkettävä pois päältä.

Laitte on varmistettava tulovirran 10 ampeerin johdonsuojakatkaisijalla.

U = Liitäntäaukon leveys < 1,2 mm

Tuote on tarkoitettu ainoastaan asianmukaiseen käyttöön (käyttöohjeessa kuvatulla tavalla). Laitteeseen ei saa tehdä muutoksia, siitä ei saa muokata tai maalata, koska muutoin kaikki oikeudet takuuseen raukeavat. Laitte on tarkastettava vaurioiden varalta välittömästi pakkauksesta purkamisen jälkeen. Jos vaurioita havaitaan, laitetta ei missään tapauksessa saa ottaa käyttöön. Jos on oletettavissa, että laitteen vaaratonta käyttöä ei voida taata, laite on otettava välittömästi käytöstä ja varmistettava tahattoman käytön varalta.

2 • KUVAUS

ESYLUXin RCi-sarjan liikeilmaisimet 130°/230°/280°:n tunnistusalueella ja 360°:n aliryömintäsuojalla. Nollapistekytkentä. ESYLUX-liikeilmaisimet ovat passiivisia infrapunailmaisimia, jotka reagoivat liikkuviin lämpölähteisiin (henkilöt, ajoneuvot) (fig. 1 (1) 360°:n aliryömintäsuoja (2) Suoraan ilmaiseen nähden (3) Poikittain ilmaiseen nähden). Jos liikeilmaisimien havaitsee tunnistusalueellaan muutoksia lämpöasteilysissä, se kytkee asetetusta valoavaruudesta riippuen kytketyn käyttölaitteen (esim. valaistuksen) päälle asetettavan ajanjakson ajaksi. ESYLUX RCi-liikeilmaisinsarja voidaan asentaa ilman lisätarvikkeita seinään tai kattoon. Lisävarusteiden avulla on asennus sisä-/ulkokulmaan mahdollista. ESYLUX RCi-liikeilmaisimien varustettu tehdasohjelmalla, jossa ilmaisin työskentelee esiasetuilla arvoilla (10 lux, 2 min, maks. elektroninen kantomatka). Arvoja voidaan muuttaa yksilöllisesti. Asetusten suorittamiseen on olemassa kaksi mahdollisuutta. Toisaalta perinteisesti laitteissa olevan säätimen avulla tai mukavasti valinnaisella ESYLUX Mobil-RCi- ja Mobil-RCi-M -kaukosäätimellä.



Huomautus: Ilmaisimen täydellinen toimintalaajuus voidaan aktivoida ainoastaan Mobil-RCi -kaukosäätimellä.

3 • ASENNUS/LIITÄNTÄ

Huomioi ennen asennusta seuraavat seikat:

- Ennen tuotteen asentamista on verkkojännite kytkettävä pois päältä.
- Kaikki kantamatkatiedot koskevat 2,50 m:n asennuskorkeutta. (Poikkeamat johtavat muutoksiin tunnistusalueessa)
- Ihanteellinen toiminta (maks. kantomatka) saavutetaan, kun asennus tapahtuu sivuttain kävely-suuntaan nähden (fig. 1).
- On varmistettava, että ilmaiseen on vapaa näkyvyys, koska infrapunasäteet eivät kykene läpäisemään kiinteitä esineitä.

- Jotta asennettuun valaistukseen ei vaikuttaisi, on liitettyyn valaistukseen säilytettävä 1 m minimietäisyys eikä valolähteitä saa suunnata suoraan silmälaitteeseen.
- Ota huomioon paikalliset olosuhteet, kuten esim. naapuritontti/etäisyys tielle.
- Liikeilmaisimien tulee asentaa ainoastaan kiinteälle, tasaiselle alustalle (seinään/kattoon).

Seinäpidike ja anturi on liitetty toisiinsa työntämällä. Irrota molemmat osat toisistaan asennusta varten. Aseta ruuvimeisseli sivussa olevaan aukkoon ja vipua sitä anturin suuntaan. Vedä samanaikaisesti seinäpidike anturista (fig. 2.1). Seinäasennuksessa johdon sisäänvientien on osoitettava alaspäin. Kattoasennuksessa johdon sisäänvientien on osoitettava eteenpäin. Vie johto sisään ja asenna seinäpidike haluttuun asennuspaikkaan (fig. 3). Liitä liikeilmaisimien kytkentäkuvan mukaisesti (fig. 4).



HUOMIO: Elektronisten kytkentälaitteiden tai rinnakkaiskompensoitujen loistelamppujen kaltaisien kapasitiivisten kuormitusten liittäessä on huomioitava suurimmat sallitut kytkentävirrat.

- (4.1) Vakiokäyttö (RC 130i – RC 280i).
- (4.2) Kork. 8 laitteen rinnankytkentä.
- (4.3) Induktiviteetteja (esim. releet, kontaktorit, kytkentälaitteet) kytkettäessä voi sammutuspiiriin (A) käyttö olla tarpeen.
- (4.4) Vakiokäyttö ylimääräisellä kestotoiminnolla ulkoisen kytkimen avulla.
- (4.5) Rinnankytkentä ja porrassalvautusautomaatti.
- (4.6) Vakiokäyttö ja lisämahdollisuus päällekytkentään käsin. Kattoasennuksessa kaksiosainen anturi on käännettävä 180° vastakkain (fig. 5). Työnnä anturi seinäpidikkeeseen, kunnes se lukittuu paikoilleen (fig. 2.2).
- (4.7) Vakiokäyttö (RC 230i UC)



Huomautus: Liikeilmaisimien on kiinnitettävä aina niin, että anturi osoittaa alaspäin.

4 • KÄYTTÖNOTTO JA ASETUS

Suoritettuna asennuksen ja verkkovirran päällekytkennän jälkeen laite suorittaa n. 60 sekuntia kestävä isetarkastusjakson. Tämä ilmoitetaan punaisen Focus-LEDin ja sinisen Blue Mode -LEDin vaihtelevalla vilkunnalla. Isetarkastusjakson (60 s) aikana voidaan tietyt toiminnot kytkyä vapaksi valinnaisella Mobil-RCi-kaukosäätimellä. Liitetty käyttölaite kytketään päälle. Tämän jakson kuluttua laite on käyttövalmis. Säätöelementit sijaitsevat piilossa kotelossa. Anturipään lukitus vapautetaan painamalla linssiä ylös ja vapauttamalla se. Näin linssiä tulee ulos kotelostaan n. 1 cm:n verran. Kun anturia painetaan uudelleen ylös ja vapautetaan, anturi työnnetään jälleen takaisin ja lukitaan paikoilleen (fig. 6, kuulokärkikynäperiaate). Valinnaisella Mobil-RCi -kaukosäätimen avulla käytettävissä on lisää asetusmahdollisuuksia/erikoistointoja.

Testikäyttö

Kytke käytettävän valintakytkin (fig. 7.1) asentoon „Test“. Testikäytön aikana Focus-LED palaa jatkuvasti.



Huomautus: Testikäyttö voidaan aktivoida myös Mobil-RCi -kaukosäätimellä (katso luku 6).



4.1 Testikäyttö kuormituksen alaisena (TKA)

Jokaisella havaitulla liikkeellä, ympäristön kirkkaudesta riippumatta, ilmaisin kytkee käyttötilanteen ja Blue Mode -LEDin 1 s PÄÄLLE ja 2 s POIS PÄÄLTÄ.



4.2 Testikäyttö ilman kuormitusta (TIK)

Jokaisella havaitulla liikkeellä, ympäristön kirkkaudesta riippumatta, Blue Mode -LED kytkeytyy 1 sekunniksi päälle ja 2 sekunniksi pois päältä.



Huomautus: Testikäyttö ilman kuormitusta (TIK) on otettu tehtaalla pois käytöstä. Aktivointi voi tapahtua vain itsetarkastusjakson aikana. Sammuta sitä varten verkkovirta ja paina painiketta  itsetarkastusjakson aikana. Testikäyttö ilman kuormitusta (TIK) on nyt aktiivitoi. Tämä toiminto otetaan pois käytöstä painamalla avatussa ohjelmointitilassa uudelleen painiketta  tai  (palautus toimitustilaan).

Tunnistusalueen sovittamiseksi paikallisiin olosuhteisiin on olemassa seuraavat mahdollisuudet:

- Anturipään vaakasuora kääntö +/- 90° (vapauta ensin anturipään lukitus fig. 6). Keski-asento näytetään punaisella nuolella.
- Kunkin anturikentän kantomatkan säätö kunkin yksittäisen anturin mekaanisella korkeussäädöllä (fig. 7.2). Asento näytetään yksittäin optisesti punaisella Focus LEDillä (fig. 8). RC 130i:ssä on 1 anturi, RC 230i:ssä 2 anturia ja RC 280i:ssä 3 anturia.
- Mukana tulevan yksilöllisesti leikatun suojuksen käyttö alueiden kohdistettuun aimentamiseen (fig. 9). Kun tunnistusalue on säädetty, kierrä käyttövalintakytkin asentoon  „ suorittaaksesi asetukset laitteessa olevien säätöelementtien avulla tai asentoon „ Auto  ” suorittaaksesi tehdasohjelman tai suorittaaksesi lisäasetuksia kaukosäätimen avulla.

5 • KÄYTTÖONNOTTO/OHJELMOINTI

Jokainen havaittu liike ilmaistään punaisen Focus-LEDin 2 x lyhyellä vilkunnalla (toiminto sammutettavissa, katso luku 6). Asetusta valoarvosta riippuen liikeilmaisimien kytkee käyttötilanteen päälle päällekytkennän keston mukaisesti.

Asetuselementti käyttövalintakytkin (fig. 7.1).



Huomautus: Käyttövalintakytkimellä määritetään, minkä parametrien mukaan laite toimii. Joko vain laitteessa olevien säätöelementtien (fig. 7.3 ja 7.4) avulla asetettujen arvojen mukaisesti tai vain tehdasohjelman tai asetettujen parametrien mukaisesti kaukosäätimellä. Voit koska tahansa vaihtaa kytkentää ja voimassa ovat kulloinkin tallennetut arvot.

Testitila : Katso luku Testikäyttö.

Käsitila  : Laite toimii laitteessa olevien säätöelementtien (fig. 7.3 ja 7.4) parametrien mukaisesti.

AUTO/RC-tila Auto  : Laite toimii tehdasohjelman tai kaukosäätimellä asetettujen parametrien mukaisesti.

Tehdasohjelma

Kytke käyttövalintakytkin (fig. 7.1) asentoon „ Auto  ”. Jos kaukosäätimellä ei ole vielä annettu yhtään arvoa, ilmaisin toimii esiasetetun tehdasohjelman mukaan. Tehdasohjelma koostuu päällekytkennän keston, elektronisen kantomatka-asetuksen ja valoarvon kiinteästä arvosta (2 min/maks. elektroninen kantomatka/10 lux). Arvoja voidaan muuttaa kaukosäätimen avulla yksilöllisesti. Muutetut arvot voidaan palauttaa takaisin alkuperäiseen tilaansa Mobil-RCi -kaukosäätimen Reset-painikkeella (edellyttynenä ohjelmointitila).

Asetuselementti päällekytkennän kesto (kuva 7.3)

Päällekytkennän kesto säädettävissä: Pulssi, 1,5 s - 1,6 min (Mobil-RCi -kaukosäätimellä kork. 30 min). Pulssi tarkoittaa n. 1 sekunnin päällekytkennän kestoa, jota seuraa n. 9 s:n tauko-aika, jonka aikana liikkeitä ei havaita. Punainen Focus-LED vilkkuu jokaisessa jaksossa 2 kertaa. Taukoajan kuluutta havaittu liike käynnistää uuden jakson. Soveltuu esim. porrasvalaistusautomaattien tai ovisoitokellon ohjaukseen.

Asetuselementti valoarvo (kuva 7.4)



Valoarvo portaattomasti säädettävissä välillä 2 – 2500 lux.

Asetuselementti kantomatkan säätö (kuva 7.2)

Mallista riippuen käytettävissä on 1 - 3 asetuselementtiä. Kantomatkan säädön säädin on riippumaton käyttötapakytkimen asetuksesta. Kantomatkan säätö: n. 20 m – n. 5 m.

6 • KAUKOSÄÄTÖ



Huomautus: Jotta Mobil-RCi -kaukosäädintä voitaisiin käyttää, käyttövalintakytkin on asetettava asentoon " Auto )" (kuva 7.1). Jos valintakytkin on asennossa " Auto )" ja kaukosäätimellä ei ole vielä syötetty yhtään parametria, laite toimii esiasetetun tehdasohjelman mukaisesti (10 lux/2 min/maks. elektroninen kantomatka).

Kaikki kaukosäätimellä tehdyt asetukset tallennetaan pysyvästi. Sähkökatkoksen sattuessa arvot säilyvät muistissa. Mobil-RCi- ja Mobil-RCi-M -kaukosäätimellä (fig. 10) voidaan asetukset suorittaa mukavasti maasta käsin, ilman tikkaita ja työkaluja. Ihanteellisen vastaanoton saat aikaiseksi kohdistamalla kaukosäätimen ohjelmoinnin aikana liikeilmaisimeen. Huomaa, että suorassa auringonsäteilyssä n. 6 m:n vakiokantama voi huomattavasti lyhentyä auringon infrapunaosuuden vuoksi.

6.1 Lähetyksentojen kuittaaminen laitteella:

Punainen Focus-LED ja sininen LED vilkkuvat 2 kertaa vuorotellen.

6.2 Vakio-toiminnot/ohjelmointitila

Yleisesti erotellaan kaksi mahdollisuutta kaukosäätimellä tapahtuvaan syöttöön..

Vakiotoiminnot

Nämä toiminnot voidaan valita suoraan:

- testikäyttö
- kestovalaistus PÄÄLLE/POIS
- vallitsevan valoarvon lukeminen
- Reset (ajankohtaisen tilan palauttaminen)
- Master X (jälkikäyntiajan keskeytys)
- ohjelmointitila







Laajennetut toiminnot

Nämä toiminnot voidaan valita/asettaa vain, kun laite on ohjelmointitilassa (painike ).













- esimääritellyt valoarvot
- esimääritely jälkikäyntiaika
- pulssitilan aktivointi
- lomatila
- hälytystila
- aliryömintäsuoja PÄÄLLE/POIS
- Focus-LED PÄÄLLE/POIS
- elektroninen kantomatkan säätö
- Reset – (tehdasohjelmaan/toimitustilaan palauttaminen)









Huomautus: Erikoistoimintoja pulssi-, loma- ja hälytystila ei voida käyttää samanaikaisesti. Viimeksi ohjelmoitu tila on aktiivinen.

Painike	Toimintokuvaus
	Avaa ohjelmointitilan Näyttö vilkkuvalla Focus-LEDillä. Asetetut arvot tulevat käyttöön heti, kun ohjelmointitila suljetaan  tai automaattisesti 5 minuutin kuluttua.
	Sulkee ohjelmointitilan
	Testikäyttö kuormituksen alaisena (TKA) Testikäytön aikana Focus-LED palaa jatkuvasti. Jokaisella havaitulla liikkeellä, ympäristön kirkkaudesta huolimatta, ilmaisin kytkee käyttölaitteen ja Blue Mode LEDin 1 s PÄÄLLE ja 2 s POIS PÄÄLTÄ. Poistu testikäytöstä painamalla painiketta  .
	Testikäyttö ilman kuormitusta (TIK) Testikäytön aikana Focus-LED palaa jatkuvasti. Jokaisella havaitulla liikkeellä, ympäristön kirkkaudesta huolimatta, Blue Mode LED kytkeytyy 1 s PÄÄLLE ja 2 s POIS PÄÄLTÄ. Poistu testikäytöstä painamalla painiketta  .



	 Huomautus: Testikäyttö ilman kuormitusta (TIK) on otettu tehtaalta pois käytöstä. Aktivointi voi tapahtua vain itsetarkastusjakson aikana. Sammuuta sitä varten verkkovirta ja paina painiketta  itsetarkastusjakson aikana. Testikäyttö ilman kuormitusta (TIK) on nyt aktivoitu. Tämä toiminto otetaan pois käytöstä painamalla avatussa ohjelmointitilassa uudelleen painiketta  tai  (palautus toimitustilaan).
   	Valoarvojen asetukset (ohjelmointitila) Päivä- ja yökäyttö Hämärän alkaessa (n. 100 lux) Edistynyt hämäreä (n. 25 lux) Yökäyttö (n. 2 lux)
	Vallitsevan valoarvon lukeminen Lukee vallitsevan valoarvon.
 	Päällekytkennän kesto (ohjelmointitila) Asetettavissa välillä 15 s - 30 min
	Pulssitila (ohjelmointitila) Pulssi tarkoittaa n. 1 sekunnin päällekytkennän kestoa, jota seuraa n. 9 s:n tauko aika, jonka aikana liikettä ei havaita. Punainen Focus-LED vilkkuu jokaisessa jaksossa 2 kertaa. Taukoajan kuluttua havaittu liike käynnistää uuden jakson. Soveltuu esim. porrasvalaistusautomaattien tai soittokellon ohjaukseen.

	<p>Kestovalaistus PÄÄLLE/POIS Kytke käyttölaite liikkeestä ja ympäristön kirkkaudesta riippumatta PÄÄLLE tai POIS PÄÄLTÄ kork. 12 tunniksi.</p> <p> Huomautus: Kestovalaistus POIS -toiminto on kytketty pois käytöstä tehtaalla tihutyösuojausyistä. Aktivointi voi tapahtua vain itsetarkastusjakson aikana. Sammuta sitä varten verkkovirta ja paina painiketta (X) itsetarkastusjakson aikana. Kestovalaistus POIS -toiminto on nyt aktivoitu.</p> <p>Tämä toiminto otetaan pois käytöstä painamalla avatussa ohjelmointitilassa painiketta (M) . (Palautus toimitustilaan).</p>
	<p>Kestovalaistus PÄÄLLE/POIS -toiminnon käyttö Kestovalaistus POIS deaktivoitu - Jokainen painikkeen (M) painallus kytkee valon PÄÄLLE 12 tunnin ajaksi. Kestovalaistus POIS aktivoitu - Ensimmäinen painikkeen (M) painallus kytkee valon PÄÄLLE 12 tunniksi. Painikkeen (M) uusi painallus kytkee valon POIS 12 tunniksi. Painikkeen (M) uudet painallukset kytkevät valon vuorotellen POIS – PÄÄLLE – POIS – PÄÄLLE...</p> <p> Huomautus: Painikkeen (M) painallus päättää erikoistoiminnon pulssitila, hälytystila ja lomatila. Ilmaisn kytkettyyn automaattikäyttöön, kun 12 tunnin Kesto PÄÄLLE/POIS on kulunut umpeen tai kun toiminto keskeytetään painikkeella (X)</p>
	<p>360°:n aliryömintäsuoja PÄÄLLE/POIS (ohjelmointitila) Alas suunnatun 360° anturin deaktivointi tahattoman kytketymisen välttämiseksi. Painikkeen (M) uusi painallus kytkee aliryömintäsuojan jälleen päälle.</p>
	<p>Focus-LED PÄÄLLE/POIS (ohjelmointitila) Tällä painikkeella Focus-LED voidaan sammuttaa kerran painamalla ja kytkeä jälleen päälle painamalla sitä uudelleen. Toiminto näytetään lyhyesti Focus-LEDillä.</p> <p> Huomautus: Focus-LEDin ollessa sammutettuna näytetään signaalin kuittaus „Blue Mode” -LEDin 2-kertaisella vilkkunalla.</p>
	<p>Hälytystila (ohjelmointitila) Havaitulla liikkeellä ilmaisn kytketty 30 s ajan 1 s PÄÄLLE ja 1 s POIS (vilkkuvaihe). Sen jälkeen kestovalo lopun päällekytkentäkeston ajan tai uusi hälytysvaihe, kun liike havaitaan. Keskeytä toiminto painamalla painiketta (X) . Päättää hälytystoiminto painamalla painiketta (M) .</p>

	<p>Lomatila (ohjelmointitila) Tässä toiminnossa liitetty valaistus syytty liikkeestä riippumatta 1 - 8 tunniksi, kun asetettu valoarvo on saavutettu. Tämän kestovalovaiheen kuluttua liikeilmaisn kytkettyyn jälleen automaattikäyttöön. Tämä tapahtuma toistuu joka päivä. Asetus: Jokaisella lomatilapainikkeen painalluksella lisätään aikaan tunti. Asetettu tuntimäärä näytetään Blue Mode -LEDillä. Ensimmäisellä lomatilapainikkeen painalluksella Blue Mode -LED palaa pitkään ja sitä seuraa lyhyt tauko: 1 tunti on asetettu. Uudella lomatilapainikkeen painalluksella Blue Mode -LED palaa pitkään ja sitä seuraa 2 lyhyttä taukoa: 2 tuntia on asetettu. Näin voidaan asettaa korkeintaan 8 tuntia. Sen jälkeen järjestelmä siirtyy uudelleen painettaessa takaisin 1 tuntiin. Kun haluttu tuntimäärä on ohjelmoitu, toiminto aktivoidaan sulkemalla ohjelmointitila. Keskeytä toiminto painamalla painiketta (X) . Päättää lomaohjelma painamalla painiketta (M) .</p>
	<p>Reset Palautus automaattikäyttöön. Päättää hälytystilan, lomatilan, pulssitilan, testitilan ja keskeyttää jälkikäytintajan.</p> <p>Reset – ohjelmointitilassa (M) Palautus toimitustilaan. Poistaa kaikki kaukosäätimellä syötetyt arvot ja nollaa kaikki toiminnot. Laite toimii esiasetetun tehdasoehelman (10 lux / 2 min / maks. elektroninen kantomatka) mukaisesti.</p> <p> Huomautus: Jos kestovalaistus POIS -toimintoa halutaan käyttää edelleen, se on aktivoitava uudelleen.</p>
	<p>Master X Tarkoitettu kestovalaistus POIS -toiminnon (katso Kestovalaistus PÄÄLLE / POIS) aktivointiin ja jälkikäytintaikojen keskeytykseen.</p>
  	<p>Elektroninen kantamatkan säätö Tämän toiminnon avulla voidaan kantamatkaa elektronisesti lisätä +15 % tai vähentää 30 %. Painike (S) mahdollistaa paluun takaisin perusasetukseen.</p>

7 • KÄYTÄNNÖLLISIÄ VINKKEJÄ

- Tunnistusalueella voivat esimerkiksi pienet eläimet tai tuulen heiluttamat puut/pensaat kytkeä laitteen tahattomasti päälle.
- Kantomatkaa voidaan lyhentää huomattavasti, kun ilmaisinta lähestytään suoraan edestä.

8 • HÄVITTÄMINEN



OHJE: Tätä laitetta ei saa hävittää lajittelemattoman yhdyskuntajätteen seassa. Käytettyjen laitteiden omistajilla on lakisääteinen velvollisuus hävittää laite asianmukaisesti. Tietoja saat kaupunkisi tai kuntasi virastosta.

9 • ESYLUX-VALMISTAJATAKUU

ESYLUXin valmistajan takuu on saatavana osoitteesta www.esylux.com.

• TEKNISET TIEDOT

VERKKOJÄÄNNITE (RC 130i, RC 230i, RC 280i)	230 V ~ 50 Hz
VERKKOJÄÄNNITE (RC 230i UC)	12 - 36 V = / 12 - 24 V ~
TUNNISTUSALUE	RC 130i
	130° (1 x 130° erikseen säädettävissä) ja 360°:n aliryömintäsuoja
	RC 230i / RC 230i UC
	230° (2 x 115° erikseen säädettävissä) ja 360°:n aliryömintäsuoja
RC 280i	280° (3 x 95° erikseen säädettävissä) ja 360°:n aliryömintäsuoja
KANTOMATKA	n. 20 m, 2,50 m:n asennuskorkeudessa
ASETUKSET	mekaanisesti asetussäätimellä, elektronisesti inrapunakaukosäätimellä
KYTKENTÄTEHO (RC 130i, RC 230i, RC 280i)	230 V ~ 50 Hz, 2300 W/10 A (cos φ = 1), 1150 VA/5 AX (cos φ = 0,5)
KYTKENTÄTEHO (RC 230i UC)	12 - 36 V = / 12 - 24 V ~, 10 A (cos φ = 1), 5 AX (cos φ = 0,5)
MAKS. KYTKENTÄVIRTA	100 A/250 μs
AIKA-ASETUS	Pulssi/n. 15 s - 30 min
VALOARVO N.	2 - 2500 luksia
KOTELOINTILUOKKA, SUOJAUSLUOKKA	IP 54, II
KÄYTTÖLÄMPÖTILA-ALUE	-25 °C...+55 °C
KOTELO	UV-säteilyä kestävää polykarbonaattia
VÄRI	valkoinen, lähes kuin RAL 9010, ruskea, lähes kuin RAL 8017, musta, lähes kuin RAL 9005, jaloteräsoptiikka
MITAT	Leveys 78 mm, Korkeus 105 mm, Syvyys 135 mm

Oikeus teknisiin ja optisiin muutoksiin ilman ennakoilmoitusta pidätetään.

Vi gratulerer deg med kjøpet av dette høykvalitative ESYLUX-produktet. For å forsikre deg om en problemfri drift bør du lese gjennom denne bruksanvisningen nøye og ta godt vare på den, slik at du kan ta den frem og lese den om igjen ved behov.

1 • SIKKERHETSANVISNINGER



ADVARSEL! Arbeid ved 230 V-nettspenning skal kun utføres av autorisert personell, og nasjonale forskrifter og normer for installasjoner skal følges. Nettspenningen skal koples fra før produktet monteres. Enheten skal sikres med en vernebryter på 10 A på inngangssiden.

U = Kontaktåpningsbredde < 1,2 mm

Produktet er kun konstruert for det tiltenkte bruksområdet (som beskrevet i bruksanvisningen). Endringer, modifikasjoner eller lakkeringer skal ikke utføres, da dette fører til at garantien bortfaller. Kontroller om detektoren er skadet når du pakker den ut. Detektoren skal ikke under noen omstendigheter tas i bruk hvis du oppdager en skade. Har du mistanke om at detektoren ikke kan brukes uten risiko, skal detektoren straks settes ut av drift og sikres mot utilsiktet bruk.

2 • BESKRIVELSE

Bevegelsesdetektorene fra ESYLUX i RCi-serien med detekteringsområder på 130°/230°/280° og 360° krypsikring. Med null-gjennomgangskobling. ESYLUX bevegelsesdetektorer benytter seg av passiv IR-teknologi, som reagerer på varmekilder i bevegelse (personer, biler) **(fig. 1 (1) 360° krypsikring (2) rett foran detektor (3) diagonalt til detektor)**. Når bevegelsesdetektoren registrerer forandring i varmestrålingen innenfor sitt detekteringsområde, slår den på tilkoblede elektriske forbrukere (for eksempel belysning) avhengig av den innstilte lysverdien i en viss tid. Bevegelsesdetektoren ESYLUX RCi kan monteres på veggen eller i taket uten ekstratilbehør. Lyskasteren kan monteres i inn- og utvendige hjørner ved hjelp av tilbehøret. Bevegelsesdetektoren ESYLUX RCi er utstyrt med et standardprogram som arbeider etter forhåndsinnstilte verdier i detektoren (10 lux, 2 minutter, maks. elektronisk rekkevidde). Disse verdiene kan endres individuelt. Innstillingene kan utføres på to måter. Enten på vanlig måte med reguleringen på enheten eller bekvent via fjernkontrollene ESYLUX Mobil-RCi og Mobil-RCi-M, som fås som ekstrautstyr. Merk! Du kan kun benytte deg av detektorens fulle funksjonsomfang ved hjelp av fjernkontrollen Mobil-RCi.



Merk! Du kan kun benytte deg av detektorens fulle funksjonsomfang ved hjelp av fjernkontrollen Mobil-RCi.

3 • INSTALLASJON/MONTERING/TILKOBLING

Kontroller følgende punkter før montering:

- Nettspenningen skal kobles fra før produktet monteres. Alle opplysninger om rekkevidden er basert på en monteringshøyde på 2,50 m (avvik fører til at detekteringsområdet endres).
- Detektoren fungerer optimalt (med maks. rekkevidde) når den monteres vinkelrett mot gangretningen **(fig. 1)**.

- Detektoren skal ha „fri sikt“ fordi IR-strålingen ikke kan trenge gjennom faste gjenstander.
- Før ikke å påvirke den innebygde lysfølsomheten skal en minsteavstand på 1 m til den tilkoblede belysningen overholdes. Dessuten skal ingen lyskilder rettes direkte mot detektoren.
- Ta hensyn til hvordan det ser ut på stedet når det gjelder for eksempel nabotomter eller avstanden til gaten.
- Bevegelsesdetektoren skal kun monteres på et fast og jevnt underlag (vegg/tak).

Veggsokkelen og sensoren kan plugges i hverandre. Ta fra hverandre de to delene før montering. Sett skrutrekkeren inn i åpningen på siden, og løft den opp i retning av sensoren. Trekk samtidig veggsokkelen av sensoren **(fig. 2.1)**. Ved veggmontering skal kabelgjennomføringene peke nedover. Ved takmontering skal kabelgjennomføringene peke fremover. Trekk gjennom kabelen, og monter veggsokkelen der du ønsker å montere den **(fig. 3)**. Koble til bevegelsesdetektoren som vist i koblingskjemået **(fig. 4)**.



ADVARSEL: Når det kobles til kapasitiv last, som for eksempel elektroniske forkoblinger, eller parallelt kompenserte lysrør, skal de maksimale startstrømmene overholdes.

- (4.1)** Standarddrift (RC 130i – RC 280i).
- (4.2)** Parallellkobling av maks. 8 enheter.
- (4.3)** Ved omkobling med induktivitet (for eksempel relé, jording, forkoblinger) kan det være nødvendig med en slukkekreft (A).
- (4.4)** Standarddrift med ekstra konstantlysfunksjon og ekstern bryter.
- (4.5)** Parallellkobling og automatisk trappebelysning.
- (4.6)** Standarddrift med ekstra mulighet for manuell aktivivering. Ved takmontering skal de to delene av sensoren vris 180° mot hverandre **(fig. 5)**. Plugg sensoren i veggsokkelen slik at den smekker på plass **(fig. 2.2)**.
- (4.7)** Standarddrift (RC 230i UC).



Merk! Bevegelsesdetektoren skal alltid festes slik at sensoren peker nedover.

4 • START OG INNSTILLINGER

Når detektoren er koblet til og koblet til strømmettet, utfører enheten en selvtestsyklus som varer i cirka 60 sekunder. Den signaliseres ved at den røde fokus-LED-en og den blå modus-LED-en blinker vekselvis. Under selvtestsyklusen (60 sek) kan enkelte funksjoner frakobles med fjernkontrollen Mobil-RCi, som fås som ekstrautstyr. Den tilkoblede elektriske forbrukeren slås på. Enheten er klar til bruk når testen er gjennomført. Innstillingselementene er beskyttet i kabinettet. Presser du linsen oppover og slipper den igjen, åpnes sensorhodet og stikker ca. 1 cm ut av kabinettet sitt. Presser du den opp én gang til og slipper den igjen, skyves sensoren tilbake og sperres **(fig. 6; etter kulepennprinsippet)**. Enda flere innstillingsmuligheter/spesialfunksjoner kan utnyttes ved hjelp av fjernkontrollen Mobil-RCi (ekstratilbehør).

Provedrift

Still omskifteren **(fig. 7.1.)** på „Test“. Under prøvedriften lyser fokus-LED-en permanent.



Merk! Provedriften kan også aktiveres ved hjelp av fjernkontrollen Mobil-RCi (se kapittel 6).

4.1 Provedrift med last (PML)

For hver bevegelse som registreres, uavhengig av lysstyrken i omgivelsene, slår detektoren PÅ den elektriske forbrukeren og Blue Mode-lampen i ett sekund for deretter å slå den AV i to sekunder.

4.2 Provedrift uten last (PUF)

For hver bevegelse som registreres, uavhengig av lysstyrken i omgivelsene, slås Blue Mode-lampen PÅ i ett sekund og AV i to sekunder.



Merk: Funksjonen provedrift uten last (PUF) er deaktivert fra fabrikk. Funksjonen kan kun aktiveres i løpet av selvtestsyklusen. Det gjør du ved å koble inn nettspenningen under selvtestsyklusen ved å trykke på knappen . Funksjonen provedrift uten last (PUF) er nå aktivert. Du deaktiverer denne funksjonen ved å trykke en gang til på knappen eller (tilbakestilling til leveringsstilstand) når programmeringsstilstanden er åpnet.

Slik kan du tilpasse detekteringsområdet til forholdene på stedet:

- Vri sensorhodet horisontalt med +/- 90° (først må sperren på sensorhodet fjernes, fig. 6). Midtstillingen indikeres av den røde pilen.
- Rekkevidderegulering avhengig av sensorfelt ved å justere hver enkelt sensor mekanisk i høyden (fig. 7.2). Stillingen indikeres enkeltvis og visuelt av fokus-LED-en (fig. 8). RC 130i er utstyrt med én sensor, RC 230i med to sensorer og RC 280i med tre sensorer.
- Bruk den medfølgende kappen som klippes i riktig størrelse, for å skjerme av enkelte områder bevisst (fig. 9). Når detekteringsområdet er innstilt, vrir du omskifteren til " for å foreta innstillinger på detektoren ved hjelp av innstillingselementene. Eller du vrir den til " Auto " for å utføre standardprogrammet eller for å foreta videre innstillinger med fjernkontrollen.

5 • BETJENING/PROGRAMMERING

Hver registrerte bevegelse indikeres ved at fokus-LED-en blinker kort to ganger (funksjonen kan slås av, se kapittel 6). Avhengig av den innstilte lysverdien slås bevegelsesdetektoren på i henhold til den elektriske forbrukerens tilslagstid.

Innstillingselementet omskifter (fig. 7.1).



Merk! Ved hjelp av omskifteren bestemmer du etter hvilke parametere detektoren skal arbeide. Enten kun etter verdiene som stilles inn ved hjelp av innstillingselementene (fig. 7.3 og 7.4) på detektoren, eller etter standardprogrammet eller parametere som stilles inn ved hjelp av fjernkontrollen. Du kan koble om når som helst, og det er de respektive innstilte verdiene som gjelder.

Provetilstand :

Se kapitlet „Provedrift“.

Provetilstand :

Detektoren arbeider etter parametere fra innstillingselementene (fig. 7.3 og 7.4) på detektoren.

AUTO/RC-tilstand Auto : Detektoren arbeider etter standardprogrammet eller parametere som er stilt inn ved hjelp av fjernkontrollen.

Standardprogram

Still omskifteren (fig. 7.1) på „ Auto “. Hvis det enda ikke er lagt inn noen verdier med fjernkontroll, arbeider detektoren etter et forhåndsinnstilt standardprogram. Standardprogrammet består av en fastverdi for tilslagstid, elektronisk rekkeviddeinnstilling og lysverdi (2 min/maks. elektronisk rekkevidde/ 10 lux). Verdiene kan endres individuelt med fjernkontrollen. Endrede verdier kan tilbakestilles til den opprinnelige tilstanden med RESET-knappen (forutsetter programmeringsstilstand) med fjernkontrollen Mobil-RCi.

Innstillingselementet tilslagstid (fig. 7.3)

Tilslagstiden kan stilles inn: Impuls, 15 sek – 16 min (opptil 30 min med fjernkontrollen Mobil-RCi)

Impuls betyr en tilslagstid på ca.1 sekund etterfulgt av en pausetid på ca. 9 sekunder. Bevegelser registreres ikke i løpet av pausetiden. Den røde fokus-LED-en blinker to ganger per sekvens. Når pausetiden er over, starter en registrert bevegelse en ny sekvens. Egner seg for eksempel til å aktivere automatisk trappebelysning eller en dørklokke.

Innstillingselementet lysverdi (fig. 7.4)

Lysverdien kan stilles inn trinnløst fra 2 til 2500 lux.

Innstillingselementet rekkevidderegulering (fig. 7.2)

Avhengig av hvilken modell det dreier seg om, finnes det én til tre innstillingselementer. Reguleringen for innstilling av rekkevidden er uavhengig av innstillingen av omskifteren. Rekkevidderegulering: fra ca. 20 m til ca. 5 m.

6 • FJERNKONTROLL



Merk! For å bruke fjernkontrollen Mobil-RCi må omskifteren stå i stillingen " Auto " (fig. 7.1). Står omskifteren i stillingen " Auto ", og det ikke er lagt inn noen parametere via fjernkontrollen enda, arbeider enheten ut fra et tidligere innstilt standardprogram (10 lux/2 minutter / maks. elektronisk rekkevidde).

Alle inntastinger som foretas via fjernkontroll, lagres permanent. Verdiene opprettholdes også etter strømsvikt. Ved hjelp av fjernkontrollene Mobil-RCi og Mobil-RCi-M (fig. 10) kan du stå på gulvet mens du foretar alle innstillinger uten at det er nødvendig med stige eller verkøy. Mottaket er optimalt når du retter fjernkontrollen mot bevegelsesdetektoren under programmeringen. Vær oppmerksom på at standardrekkevidden på cirka 6 m kan bli kraftig redusert ved direkte sollys på grunn av de infrarøde strålene i sollyset.

6.1 Bekreftelse av sendte kommandoer i detektoren:

Den røde fokus-LED-en og den blå LED-en blinker to ganger vekselvis.

6.2 Standardfunksjoner / programmeringstilstand

I utgangspunktet skjeller vi mellom to former for innstilling med fjernkontroll.

Standardfunksjoner

Disse funksjonene kan velges direkte:

- Prøvedrift
- Konstantlys PÅ/AV
- Lese inn den aktuelle lysverdien
- Reset (tilbakestill de aktuelle tilstandene)
- Master X (avbryte tidsforsinket utkobling)
- Programmeringstilstand





Avanserte funksjoner

Disse funksjonene kan kun velges/stiles inn når detektoren befinner seg i programmeringstilstand (knappen ).















- Forhåndsdefinerte lysverdier
- Forhåndsdefinert tidsforsinket utkobling
- Aktivering av impulstilstand
- Ferietilstand
- Alarmtilstand
- Krypesikring PÅ/AV
- Fokus-LED PÅ/AV
- Elektronisk rekkevidderegulering
- Reset – (tilbakestilling til standardprogrammet/leveringstilstanden)



Merk! Spesialfunksjonene impuls-, ferie- og alarmtilstand kan ikke benyttes samtidig. Den sist programmerte tilstanden er aktiv.

Knapp	Funksjonsbeskrivelse
	Åpner programmeringstilstanden Indikeres ved at fokus-LED-en blinker. De innstilte verdiene blir aktive når programmeringstilstanden lukkes  eller automatisk etter 5 minutter.
	Lukker programmeringstilstanden
	Prøvedrift med last (PML) Under prøvedriften lyser fokus-LED-en permanent. For hver bevegelse som registreres, uavhengig av lysstyrken i omgivelsene, slår detektoren PÅ den elektriske forbrukeren og Blue Mode-lampen i ett sekund for deretter å slå den AV i to sekunder. Trykk på knappen  for å gå ut av prøvedriften.



	Prøvedrift uten last (PUF) Under prøvedriften lyser fokus-LED-en permanent. For hver bevegelse som registreres, uavhengig av lysstyrken i omgivelsene, slås Blue Mode-lampen PÅ i ett sekund og AV i to sekunder. Trykk på knappen  for å gå ut av prøvedriften.  Merk: Funksjonen prøvedrift uten last (PUF) er deaktivert fra fabrikk. Funksjonen kan kun aktiveres i løpet av selvtestsyklusen. Det gjør du ved å koble inn nettspenningen under selvtestsyklusen ved å trykke på knappen  . Funksjonen prøvedrift uten last (PUF) er nå aktivert. Du deaktiverer denne funksjonen ved å trykke en gang til på knappen  eller  (tilbakestilling til leveringstilstand) når programmeringstilstanden er åpnet.
    	Stille inn lysverdiene (programmeringstilstand) Dag- og nattdrift Tidlig skumring (ca. 100 lux) Sen skumring (ca. 25 lux) Nattdrift (ca. 2 lux)
	Lese inn den aktuelle lysverdiene Lese inn den aktuelle lysverdiene.
 	Tilslagsstid (programmeringstilstand) Kan stilles inn fra 15 sekunder til 30 minutter.
	Impulstilstand (programmeringstilstand) Impuls betyr en tilslagsstid på 1 sekund etterfulgt av en pausetid på 9 sekunder. Bevegelse registreres ikke i løpet av pausetiden. Den røde fokus-LED-en blinker to ganger per sekvens. Når pausetiden er over, starter en registrert bevegelse en ny sekvens. Egner seg for eksempel til å aktivere automatisk trappebelysning eller en darkklokke.

	<p>Konstantlys PÅ/AV Slå PÅ eller AV den elektriske forbrukeren i maks. 12 timer uavhengig av bevegelse og lysstyrken i omgivelsene.</p> <p> Merk! Funksjonen konstantlys AV er deaktivert ved levering for å forhindre sabotasje. Funksjonen kan kun aktiveres i løpet av selvtestsyklusen. Det gjør du ved å koble inn nettspenningen under selvtestsyklusen ved å trykke på knappen . Nå er funksjonen konstantlys AV aktivert.</p> <p>Du deaktiverer denne funksjonen ved å trykke på knappen når programmeringstilstanden er åpnet. (Tilbakestiller til leveringstilstanden.)</p> <p>Slå konstantlyset PÅ/AV Konstantlys AV deaktivert – Trykker du på knappen , slås lyset PÅ i maks. 12 timer. Konstantlys AV aktivert – Første gang du trykker på knappen , slås lyset PÅ i maks. 12 timer. Trykker du en gang til på knappen , slås lyset AV i 12 timer. Trykker du på knappen igjen, slås lyset vekselvis AV – PÅ – AV – PÅ ...</p> <p> Merk! Trykker du på knappen , avsluttes spesialfunksjonene impulstilstand, alarmtilstand og ferietilstand. Når de 12 timene med PÅ/AV eller Avbryt er over, kobles detektoren om til automatisk drift med knappen .</p>	<p>Ferietilstand (programmeringstilstand) Denne funksjonen slår på den tilkoblede belysningen uavhengig av bevegelse i 1–8 timer når den innstilte lysverdien nås. Når denne konstantlysfasen er over, kobles bevegelsesdetektoren tilbake til automatisk drift igjen. Denne prosessen gjentas hver dag. Innstilling: Hver gang ferieknappen trykkes inn, legges det til en time. Det innstilte timeantallet vises via blue mode-LED-en. Første gang ferieknappen trykkes inn, lyser blue mode-LED-en lenge, etterfulgt av ett kort avbrudd: 1 time er innstilt. Første gang ferieknappen trykkes inn, lyser blue mode-LED-en lenge, etterfulgt av to korte avbrudd: 2 timer er innstilt. På denne måten kan det stilles inn opptil 8 timer. Deretter hopper systemet tilbake til 1 time når knappen trykkes inn. Etter programmeringen av ønsket timeantall, aktiveres funksjonen når programmeringstilstanden lukkes. Funksjonen avbrytes med knappen . Trykk på knappen for å avslutte ferietilstanden.</p>
	<p>360° krypesikring PÅ/AV (programmeringstilstand) Deaktivering av 360°-sensoren som peker nedover, for å unngå uønsket aktivering. Du slår på krypesikringen igjen ved å trykke på knappen en gang til.</p>	<p>Reset Tilbakestiller til automatisk drift. Avslutter alarmtilstanden, ferietilstanden, impulstilstanden, testtilstanden og avbryter den tidsforsinkede utkoblingen.</p> <p>Reset – i programmeringstilstand </p> <p>Tilbakestille til leveringstilstanden. Sletter alle verdier som er lagt inn med fjernkontroll og tilbakestiller alle funksjoner. Detektoren arbeider etter det forhåndsinnstilte standardprogrammet (10 lux/2 minutter/maks. elektronisk rekkevidde).</p> <p> Merk! Hvis du fortsatt ønsker å benytte deg av funksjonen konstantlys AV, må den aktiveres på nytt.</p>
	<p>Fokus-LED PÅ/AV (programmeringstilstand) Trykker du en gang på denne knappen kan du slå av fokus-LED-en. Trykker du én gang til, slår du lampen på igjen. Funksjonen indikeres kort av fokus-LED-en.</p> <p> Merk! Et signal bekreftes når fokus-LED-en er slått av, ved at blue mode-LED en blinker to ganger.</p>	<p>Master X Brukes til å aktivere funksjonen konstantlys AV (se konstantlys PÅ/AV) og til å avbryte den tidsforsinkede utkoblingene.</p>
	<p>Alarmtilstand (programmeringstilstand) Når bevegelse registreres, slås detektoren PÅ i ett sekund og AV i ett sekund (blinkefase) i 30 sekunder. Deretter konstantlys i resten av aktiveringsperioden eller ny alarmfase ved registrert bevegelse. Funksjonen avbrytes med knappen . Du avslutter alarmfunksjonen med knappen .</p>	<p>Elektronisk rekkevidderegulering Ved hjelp av denne funksjonen kan rekkevidden økes med +15 % eller reduseres med -30 %. Med knappen går du tilbake til standardinnstillingen.</p>

7 • PRAKTISKE TIPS

- Uønsket aktivering kan skje for eksempel på grunn av smådyr eller tre og busker som beveger seg i vinden innenfor detekteringsområdet.
- Ved bevegelse rett foran detektor kan rekkevidden bli merkbart redusert.

8 • AVFALLSHÅNDTERING



MERK! Dette apparatet skal ikke kastes med ikke kildesortert husholdningsavfall. Eiere av kasserte apparater er forpliktet etter loven til å kvitte seg med apparatet i henhold til forskriftene. Ta kontakt med kommunen for nærmere informasjon.

9 • ESYLUX PRODUKTGARANTI

ESYLUXs produsentgaranti finner du på www.esylux.com

• TEKNISKE DATA

NETSPENNING (RC 130i, RC 230i, RC 280i)	230 V AC 50 Hz
NETSPENNING (RC 230i UC)	12 - 36 V DC / 12 - 24 V AC
DETEKTERINGSOMRÅDE	RC 130i
	130° (1 x 130° kan stilles inn separat) og 360° krypesikring
	RC 230i / RC 230i UC
	230° (2 x 115° kan stilles inn separat) og 360° krypesikring
RC 280i	280° (3 x 95° kan stilles inn separat) og 360° krypesikring
REKKEVIDDE	ca. 20 m, ved en monteringshøyde på 2,50 m
INNSTILLINGER	mekanisk med potensiometer, elektronisk med IR-fjernkontroll
BRYTEREFFEKT (RC 130i, RC 230i, RC 280i)	230 V AC 50 Hz, 2300 W/10 A (cos φ = 1), 1150 VA/5 AX (cos φ = 0,5)
BRYTEREFFEKT (RC 230i UC)	12 - 36 V DC / 12 - 24 V AC, 10 A (cos φ = 1), 5 AX (cos φ = 0,5)
MAKS. STARTSTRØM	100 A/250 μ s
TIDSINNSTILLING	Impuls/ca. 15 sek - 30 min
LYSVERDI CA.	2 - 2500 LUX
KAPSLINGSTYPE, KAPSLINGSKLASSE	IP 54, II
DRIFTSTEMPERATUROMRÅDE	-25 °C...+55 °C
KABINETT	UV-stabilisert polykarbonat
FARGE	hvit, lik RAL 9010, brun, lik RAL 8017, svart, lik RAL 9005, rustfritt stål-look
MÅL	breedte 78 mm, hoogte 105 mm, dybde 135 mm

Med forbehold om retten til tekniske og utseendemessige endringer uten forvarsel.

Congratulations per l'acquisto di questo prodotto di elevata qualità ESYLUX. Per garantire un corretto funzionamento, si prega di leggere attentamente le presenti istruzioni per l'uso e di conservarle per una eventuale consultazione successiva.

1 • INDICAZIONI DI SICUREZZA



ATTENZIONE: le operazioni su rete elettrica da 230 V devono essere eseguite solo da personale autorizzato nel rispetto delle disposizioni e delle norme di installazione locali. Prima dell'installazione del prodotto interrompere l'alimentazione.

È necessario proteggere il dispositivo tramite un interruttore magnetotermico da 10 A in ingresso.

U = Apertura del contatto < 1,2 mm

Il prodotto è destinato solo a un utilizzo adeguato (come descritto nelle istruzioni per l'uso). Non è consentito eseguire variazioni, modifiche o verniciature; in caso contrario la garanzia verrà annullata. Dopo il disimballaggio verificare che il prodotto non sia danneggiato. In caso di danni, non utilizzare il dispositivo.

Se si presume che il funzionamento sicuro del dispositivo non possa essere garantito, non utilizzare l'apparecchio e impedirne l'azionamento involontario.

2 • DESCRIZIONE

Rilevatore di movimento ESYLUX della serie RCi con angolo di copertura di 130°, 230° o 280° e protezione antintrusione a 360°. Con commutazione zero crossing. I rilevatori di movimento ESYLUX sono rilevatori a infrarossi passivi che reagiscono a fonti di calore in movimento, quali individui o veicoli (Fig. 1 (1) protezione antintrusione a 360° (2) frontale rispetto al rilevatore (3) trasversale rispetto al rilevatore). Quando il rilevatore di movimento avverte dei cambiamenti di radiazione termica nel proprio angolo di copertura, attiva, per una durata regolabile, il dispositivo collegato (ad esempio l'illuminazione) in funzione del valore luminoso impostato. I dispositivi della serie RCi di rilevatori di movimento ESYLUX possono essere installati sulla parete o al soffitto senza ulteriori accessori. Eventuali accessori consentono un'installazione ad angolo interno ed esterno. Il rilevatore di movimento ESYLUX RCi è dotato di un programma di lavoro che fa sì che il rilevatore entri in funzione in base a determinati valori (10 Lux, 2 min., portata elettronica massima). I valori possono essere modificati singolarmente. Sono possibili due tipologie di installazione: in modo tradizionale tramite il regolatore sul dispositivo o comodamente tramite i telecomandi opzionali ESYLUX Mobil-RCi e Mobil-RCi-M.



Nota: È possibile attivare ogni funzione del rilevatore esclusivamente tramite il telecomando Mobil-RCi.

3 • INSTALLAZIONE/MONTAGGIO/COLLEGAMENTI ELETTRICI

Prima del montaggio, tenere presente quanto riportato di seguito:

- Prima di installare il prodotto interrompere l'alimentazione.
- Tutte le indicazioni relative alla portata del dispositivo fanno riferimento ad un'altezza di montaggio di 2,50 m. (Eventuali scostamenti portano ad una variazione del campo di rilevamento)

- È possibile ottenere un funzionamento ottimale (portata max.) se si esegue il montaggio perpendicolarmente rispetto alla direzione del movimento (Fig. 1).
- Occorre garantire campo libero al rilevatore poiché i raggi infrarossi non possono penetrare oggetti solidi.
- Per non influire sul sensore integrato, è necessario mantenere una distanza minima di 1 m dall'illuminazione collegata e le fonti luminose non devono essere rivolte direttamente verso il rilevatore.
- Tenere in considerazione le condizioni locali, come ad esempio gli immobili adiacenti o la distanza dalla strada.
- Si consiglia di montare il rilevatore di movimento su una base (parete/soffitto) stabile e piana.

Il supporto a parete e il sensore sono collegati tra loro ad innesto. Ai fini del montaggio, separare le due parti. Inserire il cacciavite nell'apertura laterale e sollevarlo in direzione del sensore. Rimuovere contemporaneamente il supporto a parete dal sensore (Fig. 2.1). In caso di montaggio a parete gli ingressi dei cavi devono essere rivolti verso il basso. In caso di montaggio a soffitto gli ingressi dei cavi devono essere rivolti verso la parte anteriore. Inserire il cavo e montare il supporto a parete nel punto di montaggio desiderato (Fig. 3). Collegare il rilevatore di movimento secondo lo schema di collegamento (Fig. 4).



ATTENZIONE: in caso di collegamento a carichi capacitivi quali ballast elettronici o lampade fluorescenti compensate in parallelo, tenere conto della corrente di ingresso massima.

- (4.1) Funzionamento standard (RC 130i – RC 280i).
- (4.2) Collegamento in parallelo di max. 8 apparecchi.
- (4.3) In caso di collegamento di induttanze (per es. relè, contattori, regolatori di corrente) può essere necessario impiegare un dispositivo di soppressione (A).
- (4.4) Funzionamento standard con funzione supplementare di luce continua con interruttore esterno.
- (4.5) Collegamento in parallelo tramite dispositivo automatico di illuminazione scale.
- (4.6) Funzionamento standard con opzione supplementare di accensione manuale. In caso di montaggio a soffitto, è necessario ruotare le due parti del sensore di 80° (Fig. 5). Inserire il sensore nel supporto a parete finché non scatta in posizione (Fig. 2.2).
- (4.7) Funzionamento standard (RC 230i UC).



Nota: il rilevatore di movimento deve sempre essere saldo in posizione in modo che il sensore sia rivolto verso il basso.

4 • MESSA IN FUNZIONE E REGOLAZIONE

A montaggio concluso, e dopo aver ripristinato la tensione di rete, l'apparecchio esegue per circa 60 secondi un ciclo di auto-test segnalato dal lampeggiamento alternato del LED di reperimento rosso e del LED blu „Blue Mode“. Durante il ciclo di autoverifica (60 sec.) è possibile attivare determinate funzioni mediante il telecomando opzionale Mobil-RCi. In questo lasso di tempo l'utenza collegata è attiva. Al termine di tale ciclo, l'apparecchio è pronto a funzionare. Gli elementi di regolazione sono inseriti all'interno dell'alloggiamento. Spingere verso l'alto e rilasciare la lente per liberare la testa del sensore e farla sporgere dall'alloggiamento di ca. 1 cm. Ripetendo l'operazione sopra

riportata, è possibile reinserire il sensore nell'alloggiamento (Fig. 6, principio della penna a sfera). Grazie al telecomando Mobil-RCi opzionale è possibile usufruire di ulteriori possibilità di regolazione e funzioni speciali.

Funzionamento in modalità test

Impostare l'interruttore per la scelta della modalità di funzionamento (Fig. 7.1) su „Test“. Durante il funzionamento in modalità test, il LED di riferimento è sempre acceso.



Nota: la modalità test può essere attivata anche tramite il telecomando Mobil-RCi (vedere il capitolo 6).



4.1 Funzionamento in modalità test senza carico (FTSC)

Al riconoscimento di un movimento, indipendentemente dalla luminosità dell'ambiente circostante, il LED „Blue Mode“ si attiva per 1 sec. e si spegne per 2 sec.



4.2 Funzionamento in modalità test sotto carico (FTC)

Al riconoscimento di un movimento, indipendentemente dalla luminosità dell'ambiente circostante, il rilevatore attiva l'utenza e il LED „Blue Mode“ per 1 sec. e li spegne per 2 sec.



Nota: il funzionamento in modalità test sotto carico (FTC) viene disattivato in fabbrica. L'attivazione può aver luogo solamente durante il ciclo di autoverifica. Pertanto è necessario attivare l'alimentazione di rete e premere il tasto  durante il ciclo di autoverifica. Il funzionamento in modalità test sotto carico (FTC) è ora attivato. Per disattivare tale funzione, premere nuovamente il pulsante  o  (reimpostazione allo stato originale) durante la modalità di programmazione.

Per consentire un adeguamento ottimale della zona di copertura alle condizioni locali è possibile:

- Ruotare in senso orizzontale la testa del sensore di +/- 90° (è necessario però, come prima cosa, liberare la testa del sensore Fig. 6). La posizione intermedia è indicata dalla freccia rossa.
- Regolare la portata rispetto al campo di copertura del sensore tramite sistemazione dell'altezza meccanica di ogni singolo sensore (Fig. 7.2). L'avvenuta impostazione della posizione viene segnalata visivamente tramite il LED di riferimento rosso (Fig. 8). Il dispositivo RC 130i dispone di un sensore, il RC 230i di 2 sensori e il RC 280i di 3 sensori.
- Utilizzare la calotta di copertura orientabile in dotazione per escludere determinate zone (Fig. 9). Dopo aver impostato l'angolo di copertura, ruotare il selettore della modalità di funzionamento su „“, per configurare le impostazioni tramite gli elementi di regolazione del dispositivo oppure su „Auto “, per eseguire il programma di lavoro o configurare ulteriori impostazioni tramite il telecomando.

5 • UTILIZZO/PROGRAMMAZIONE

Ogni movimento rilevato viene segnalato tramite 2 lampeggiamenti del LED di riferimento rosso (funzione disattivabile, vedere il capitolo 6). In base al valore luminoso configurato, il rilevatore di movimento accende l'utenza a seconda della durata di funzionamento impostata.

Elemento di regolazione del selettore della modalità di funzionamento (Fig. 7.1).



Nota: con il selettore della modalità di funzionamento è possibile stabilire i parametri sui quali si basa il funzionamento del dispositivo. Ciò può avvenire sia dopo l'impostazione dei valori tramite elementi di regolazione (Fig. 7.3 e 7.4), oppure solamente in seguito al programma di lavoro o ai parametri impostati, tramite telecomando. È poi possibile ripristinare i valori predefiniti in qualsiasi momento.

Modalità test : vedere il capitolo „Funzionamento in modalità test“.

Modalità manuale  : il dispositivo funziona in base ai parametri degli elementi di regolazione (Fig. 7.3 e 7.4).

Modalità Auto/RC Auto  : il dispositivo funziona in base al programma di lavoro oppure ai parametri impostati tramite telecomando.

Programma di lavoro

Impostare il selettore della modalità di funzionamento (Fig. 7.1) su „Auto “. Se non sono ancora stati immessi valori tramite il telecomando, il rilevatore funziona in base a un programma di lavoro preimpostato. Il programma di lavoro consiste in un valore fisso per la durata di funzionamento, la regolazione elettronica della portata e il valore luminoso (2 min./max. portata elettronica massima/10 Lux). I valori possono essere modificati singolarmente mediante il telecomando. È possibile reimpostare i valori modificati rispetto allo stato originale, tramite il pulsante Reset (in modalità di programmazione) del telecomando Mobil-RCi.

Elemento di regolazione della durata di funzionamento (Fig. 7.3)

La durata di funzionamento è regolabile: impulso, 15 sec - 16 min, (tramite telecomando Mobil-RCi fino a 30 min.)

Un impulso corrisponde a una durata di funzionamento di ca. 1 sec., alla quale segue una pausa di ca. 9 sec, durante la quale non viene rilevato alcun movimento. Il LED di riferimento rosso lampeggia 2 volte durante ogni sequenza. Al termine dei secondi di pausa, il rilevamento di un movimento avvia una nuova sequenza. Adatto, ad esempio, per il controllo di dispositivi automatici di illuminazione scale o campanello della porta.

Elemento di regolazione del valore luminoso (Fig. 7.4)

Il valore luminoso è regolabile in continuo su valori compresi tra 2 - 2500 Lux

Elemento di impostazione della regolazione della portata (Fig. 7.2)

In base al modello, sono presenti da 1 a 3 elementi di regolazione. Il regolatore per l'impostazione della portata è indipendente dalla regolazione del selettore della modalità di funzionamento. Regolazione della portata: da ca. 20 m - a ca. 5 m.

6 • TELECOMANDO



Nota: per poter utilizzare il telecomando Mobil-RCi il selettore della modalità di funzionamento deve essere impostato su „Auto “. Se il selettore è impostato su „Auto “ e non sono ancora stati immessi parametri con il telecomando, il dispositivo funziona in base a un programma di lavoro preimpostato (10 Lux/2 min./max. portata elettronica).

Tutti i dati immessi tramite il telecomando vengono memorizzati in modo permanente. In caso di mancanza di corrente, i valori non vanno perduti. Con i telecomandi Mobil-RCi e Mobil-RCi-M (Fig. 10) è possibile effettuare tutte le regolazioni comodamente da terra, senza dover utilizzare scale o utensili. Per una ricezione ottimale, puntare il telecomando al momento della programmazione verso il rilevatore di movimento. Tenere presente che in caso di radiazione solare la portata standard di circa 6 m può essere notevolmente ridotta dalla quantità di infrarossi del sole.

6.1 Conferma dei comandi di invio sul dispositivo:

il LED di reperimento rosso e il LED blu lampeggiano due volte in modo alternato.

6.2 Funzioni standard/modalità di programmazione

Fondamentalmente, è possibile distinguere due possibilità di inserimento tramite telecomando.

Funzioni standard

Tali funzioni possono essere selezionate direttamente:

- Funzionamento in modalità test
- Luce continua ON/OFF
- Inserimento in memoria del valore luminoso attuale
- Reset (reinizializzazione della modalità attuale)
- Master X (interruzione del ritardo di spegnimento)
- Modalità di programmazione



Funzioni ampliate















Tali funzioni possono essere selezionate/impostate solamente quando il dispositivo si trova in modalità di programmazione (pulsante ).

- Valore luminoso predefinito
- Ritardo di spegnimento predefinito
- Attivazione della modalità impulsi
- Modalità vacanza
- Modalità allarme
- Protezione antintrusione ON/OFF
- LED di reperimento ON/OFF
- Regolazione elettronica della portata
- Reset - (reimpostazione del programma di lavoro/stato originale)













Nota: Le funzioni speciali quali modalità impulsi, vacanza e allarme non possono essere utilizzate contemporaneamente. È attiva l'ultima modalità programmata.

Pulsante	Descrizione della funzione
	Apri la modalità di programmazione Indicazione tramite lampeggiamento del LED di reperimento. I valori impostati diventano attivi non appena la modalità di programmazione viene terminata  o automaticamente dopo 5 minuti.

	Chiude la modalità di programmazione
	Funzionamento in modalità test senza carico (FTSC) Durante il funzionamento in modalità test, il LED di reperimento è sempre acceso. Al riconoscimento di un movimento, indipendentemente dalla luminosità dell'ambiente circostante, il LED „Blue Mode“ si attiva per 1 sec. e si spegne per 2 sec. Per interrompere il funzionamento in modalità test, premere il pulsante  .
	Funzionamento in modalità test sotto carico (FTC) Durante il funzionamento in modalità test, il LED di reperimento è sempre acceso. Al riconoscimento di un movimento, indipendentemente dalla luminosità circostante, il rilevatore attiva l'utenza e il LED „Blue Mode“ per 1 sec. e li spegne per 2 sec. Per interrompere il funzionamento in modalità test, premere il pulsante  .
	Nota: Il funzionamento in modalità test sotto carico (FTC) viene disattivato in fabbrica. L'attivazione può aver luogo solamente durante il ciclo di autoverifica. Pertanto è necessario attivare l'alimentazione di rete e premere il tasto  durante il ciclo di autoverifica. Il funzionamento in modalità test sotto carico (FTC) è ora attivato. Per disattivare tale funzione, premere nuovamente il pulsante  o  (reimpostazione allo stato originale) durante la modalità di programmazione.
	Impostazione del valore luminoso (modalità di programmazione)
	Funzionamento giorno/notte
	Inizio crepuscolo (ca. 100 Lux)
	Crepuscolo inoltrato (ca. 25 Lux)
	Funzionamento notturno (ca. 2 Lux)
	Letture del valore luminoso attuale Carica in memoria l'indice di luminosità attuale.
	Durata di funzionamento (modalità di programmazione) Impostabile da 15 sec. fino a 30 min.
	

	<p>Modalità impuls (modalità di programmazione)</p> <p>Un impulso corrisponde a una durata di funzionamento di 1 sec., alla quale segue una pausa di 9 sec, durante la quale non viene rilevato alcun movimento. Il LED di reperimento rosso lampeggia 2 volte durante ogni sequenza. Al termine dei secondi di pausa, il rilevamento di un movimento avvia una nuova sequenza. Adatto, ad esempio, per il controllo di dispositivi automatici di illuminazione scale o di un campanello.</p>
	<p>Luce continua ON/OFF</p> <p>Accendere oppure spegnere il ricevitore indipendentemente dal movimento e dalla luminosità dell'ambiente per massimo 12 ore.</p> <p> Nota: la funzione „Luce continua OFF“ è disattivata per impostazione predefinita come protezione contro il sabotaggio. L'attivazione può aver luogo solamente durante il ciclo di autoverifica. Pertanto è necessario attivare l'alimentazione di rete e premere il pulsante  durante il ciclo di autoverifica. In questo modo la funzione „Luce continua OFF“ viene attivata.</p> <p>Per disattivare tale funzione premere il pulsant  durante la modalità di programmazione. (reimpostazione allo stato originale).</p> <p>Uso della luce continua ON/OFF</p> <p>„Luce continua OFF“ disattivata - ogni volta che si preme il pulsante  l'illuminazione viene attivata per 12 ore. „Luce continua OFF“ attivata - la prima volta che si preme il pulsante  l'illuminazione viene attivata per 12 ore. Se si preme nuovamente il pulsante  l'illuminazione viene spenta per 12 ore. L'azionamento ripetuto del pulsante XXXX accende e spegne l'illuminazione nella successione OFF - ON - OFF - ON...</p> <p> Nota: premendo il pulsante  è possibile terminare le funzioni speciali modalità impuls, modalità allarme e modalità vacanza. Una volta trascorso il periodo di 12 ore „Luce continua ON/OFF“ o dopo l'interruzione tramite il pulsante  il rilevatore viene attivato in funzionamento automatico.</p>
	<p>Protezione antintrusione 360° ON/OFF (modalità di programmazione)</p> <p>Disattivazione del sensore a 360° rivolto verso il basso, per evitare attivazioni impreviste. Un'ulteriore pressione del pulsante  consente di attivare nuovamente la protezione antintrusione.</p>
	<p>LED di reperimento ON/OFF (modalità di programmazione)</p> <p>Premendo questo pulsante è possibile spegnere il LED di reperimento. Premendolo nuovamente, poi, è possibile riattivarlo. La funzione viene indicata tramite il LED di reperimento.</p> <p> Nota: la conferma della ricezione di un segnale in caso il LED di reperimento sia spento, avviene tramite doppio lampeggiamento del LED „Blue Mode“.</p>

	<p>Modalità allarme (modalità di programmazione)</p> <p>In caso di riconoscimento di un movimento, il rilevatore si accende e si spegne ogni secondo per 30 secondi (fase di lampeggiamento). Segue una luce continua per la durata di funzionamento rimanente, oppure una nuova fase di allarme, nel caso in cui venga rilevato un movimento. Per interrompere la funzione premere il pulsante . Per interrompere la funzione allarme premere il pulsante .</p>
	<p>Modalità vacanza (modalità di programmazione)</p> <p>Con questa funzione l'illuminazione collegata si attiva, indipendentemente dal rilevamento o meno di un movimento, al raggiungimento del valore luminoso impostato, per un periodo compreso tra 1 e 8 ore. Al termine di questa fase con luce continua, il rilevatore di movimento ritorna in modalità funzionamento automatico. Tale processo si ripete ogni giorno. Impostazione: ad ogni pressione del pulsante modalità vacanza il conteggio incrementa di un'ora. Il numero di ore impostato viene indicato tramite il LED „Blue Mode“. Quando il pulsante modalità vacanza viene premuto la prima volta, il LED „Blue Mode“ si illumina a lungo e segue una breve interruzione: viene così impostata 1 ora. Premendo nuovamente il pulsante modalità vacanza, il LED „Blue Mode“ si illumina a lungo e seguono due brevi interruzioni: vengono così impostate 2 ore. Con questa modalità, è possibile impostare un tempo fino ad 8 ore. Il sistema ritorna poi al tempo originario di 1 ora premendo nuovamente il pulsante. Dopo aver programmato il numero di ore desiderato, la funzione si attiva chiudendo la modalità di programmazione. Per interrompere la funzione premere il pulsante . Per terminare il programma vacanza premere il pulsante .</p>
	<p>Reset</p> <p>Reimpostazione nel funzionamento automatico. Termine delle modalità allarme, vacanza, impuls e test e interruzione del ritardo di spegnimento.</p> <p>Reset – in modalità di programmazione </p> <p>Reimpostazione allo stato originale. Consente di cancellare tutti i valori immessi tramite telecomando e di reimpostare tutte le funzioni. Il dispositivo funziona in base al programma di lavoro preimpostato (10 Lux/2 min./max. portata elettronica).</p> <p> Nota: nel caso in cui la funzione „Luce continua OFF“ continui ad essere utilizzata, è necessario attivarla nuovamente.</p>
	<p>Master X</p> <p>Consente di attivare la funzione Luce continua OFF (vedere Luce continua ON/OFF) e di interrompere il ritardo di spegnimento.</p>

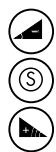

Regolazione elettronica della portata

Mediante questa funzione è possibile aumentare elettronicamente la portata del 15 % o diminuirla del 30 %. Il pulsante  consente di ripristinare le impostazioni di base.

7 • CONSIGLI PRATICI

- L'accensione indesiderata può essere causata da piccoli animali o da alberi/cespugli mossi dal vento entro il raggio di copertura.
- Con il movimento frontale in direzione del rilevatore, la portata può essere notevolmente ridotta.

8 • SMALTIMENTO



NOTA: il presente dispositivo non deve essere smaltito come rifiuto urbano indifferenziato. Chi possiede un vecchio dispositivo è vincolato per legge allo smaltimento conformemente alle normative in vigore. Per ulteriori informazioni rivolgersi all'amministrazione comunale.

9 • GARANZIA DEL PRODUTTORE ESYLUX

La garanzia del produttore ESYLUX è disponibile sul sito Internet www.esylux.com.

• DATI TECNICI

ALIMENTAZIONE (RC 130i, RC 230i, RC 280i)	230 V ~ 50 Hz
ALIMENTAZIONE (RC 230i UC)	12 - 36 V = / 12 - 24 V ~
CAMPI DI RILEVAMENTO	RC 130i
	130° (1 x 130° impostabile separatamente) 360° protezione anti-aggiornamento
	RC 230i / RC 230i UC
	230° (2 x 115° impostabile separatamente) 360° protezione anti-aggiornamento
RC 280i	280° (3 x 95° impostabile separatamente) 360° protezione anti-aggiornamento
PORTATA	circa 20 m, ad un'altezza di montaggio di 2,50 m
IMPOSTAZIONI	meccanica tramite regolatore, elettronica con telecomando a infrarossi
POTENZA DI COMMUTAZIONE (RC 130i, RC 230i, RC 280i)	230 V ~ 50 Hz, 2300 W/10 A (cos φ = 1), 1150 VA/5 AX (cos φ = 0,5)
POTENZA DI COMMUTAZIONE (RC 230i UC)	12 - 36 V = / 12 - 24 V ~, 10 A (cos φ = 1), 5 AX (cos φ = 0,5)
CORRENTE DI ATTIVAZIONE MAX.	100 A/250 μs
IMPOSTAZIONI ORARIE	A impulsi/circa 15 secondi - 30 minuti
VALORE DI LUMINOSITÀ CIRCA	2 - 2500 LUX
TIPO DI PROTEZIONE /CLASSE	IP 54, II
TEMPERATURA DI ESERCIZIO	-25 °C...+55 °C
CORPO	Policarbonato stabilizzato agli UV
COLORE	bianco, tipo RAL 9010, marrone, tipo RAL 8017, nero, tipo RAL 9005, tipo acciaio lucido
DIMENSIONI CIRCA	Larghezza 78 mm, Altezza 105 mm, Profondità 135 mm

Con riserva di modifiche tecniche ed estetiche senza preavviso.

Le felicitamos por la compra de este producto de alta calidad ESYLUX. A fin de garantizar un funcionamiento correcto, le rogamos lea con atención estas instrucciones de manejo y guárdelas en un lugar seguro para consultarlas en un futuro si es necesario.

1 • INDICACIONES DE SEGURIDAD



ATENCIÓN: los trabajos en la red de 230 V solo pueden ser realizados por personal técnico autorizado de conformidad con las normas y los reglamentos de instalación específicos de cada país. Antes de montar el producto, desconecte la tensión de alimentación.

El equipo se puede proteger en el lado de la entrada con un interruptor automático de 10 A.

U = Apertura entre los contactos < 1,2 mm

El producto ha sido diseñado para su utilización correcta (tal y como se describe en las instrucciones de manejo). No está permitido realizar cambios, modificaciones o aplicar barniz dado que podría perderse todo derecho a garantía. Nada más desembalar el equipo, compruebe si está dañado. Si ha sufrido algún daño, no ponga el equipo en servicio en ningún caso. Si usted cree que no puede asegurarse un funcionamiento sin riesgos del equipo, desconéctelo inmediatamente y asegúrelo contra un manejo involuntario.

2 • DESCRIPCIÓN

Detectores de movimiento ESYLUX de la serie RCi con ángulo de detección 130°/230°/280° y protección de campo más próximo al suelo 360°. Con circuito de continuidad cero. Los detectores de movimiento ESYLUX son detectores por infrarrojos pasivos que reaccionan a fuentes de calor en movimiento (personas, vehículos) (fig. 1 (1) **protección de campo más próximo al suelo 360°** (2) **desplazamiento frontal al detector** (3) **transversal al detector**). Cuando el detector de movimiento reconoce cambios en la radiación calorífica dentro de su ángulo de cobertura, se conectan los consumidores conectados (p.ej. iluminación) durante un plazo de tiempo ajustable en función del valor de luminosidad preestablecido. Los detectores de movimiento de la serie ESYLUX RCi se pueden montar en la pared o el techo sin accesorios. El montaje de esquina interior/exterior es posible con accesorios. El detector de movimiento ESYLUX RCi incorpora una configuración de fábrica para que funcione conforme a unos valores predeterminados (10 Lux, 2 min., alcance electrónico máximo). Los valores se pueden modificar individualmente. Existen dos posibilidades de ajuste. Con los reguladores convencionales que incorpora el equipo o cómodamente con los mandos a distancia Mobil-RCi y Mobil-RCi-M que ESYLUX suministra opcionalmente.



Advertencia: el volumen completo de funciones del detector se activa exclusivamente con el mando a distancia Mobil-RCi.

3 • INSTALACIÓN/MONTAJE/CONEXIÓN

Antes de comenzar el montaje, siga estas instrucciones:

- Antes de montar el producto, desconecte la tensión de alimentación.
- Todos los datos de alcance hacen referencia a una altura de montaje de 2,50 m (en caso de divergencia será preciso modificar el área de cobertura).

- El funcionamiento es óptimo (alcance máximo) cuando el montaje se realiza paralelamente al sentido de la marcha (fig. 1).
- El detector ha de estar totalmente libre de obstáculos, porque los rayos infrarrojos no atraviesan objetos sólidos.
- Para no afectar al sensor luminoso incorporado, es necesario respetar una distancia mínima de 1 metro con la lámpara conectada y no orientar la fuente de luz directamente al detector.
- Tenga en cuenta las circunstancias espaciales, como por ejemplo la proximidad de inmuebles de vecinos/distancia de una carretera.
- El detector de movimiento solo debe montarse sobre una superficie firme y plana (pared/techo).

El zócalo de pared y el sensor son encajables. Separe ambas piezas antes del montaje. Inserte el destornillador en la ranura lateral y haga palanca en la dirección del sensor. Separe al mismo tiempo el zócalo de pared del sensor (fig. 2.1). En el montaje mural las entradas de cables deben apuntar hacia abajo. En el montaje de techo las entradas de cables deben apuntar hacia delante. Introduzca el conductor eléctrico y monte el zócalo de pared en el lugar que desee (fig. 3). Conecte el detector de movimiento como se indica en el esquema de conexiones (fig. 4).



ATENCIÓN: cuando se conectan cargas capacitivas como p.ej. balastos electrónicos o lámparas fluorescentes compensadas en paralelo, hay que respetar las corrientes de arranque máximas.

- (4.1) Funcionamiento estándar (RC 130i – RC 280i).
- (4.2) Conexión en paralelo de máx. 8 equipos.
- (4.3) Cuando se conectan inductancias (p.ej. relés, protecciones, balastos) puede ser necesario utilizar un fusible (A).
- (4.4) Funcionamiento estándar con función de luz continua adicional mediante conmutador externo.
- (4.5) Conexión en paralelo y automatismo luminoso de escalera.
- (4.6) Funcionamiento estándar con posibilidad de encendido manual. En el montaje de techo el sensor de dos partes debe girarse 180° (fig. 5). Introduzca el sensor en el zócalo de pared hasta que encaje (fig. 2.2).
- (4.7) Funcionamiento estándar (RC 230i UC).



Advertencia: el detector de movimiento ha de fijarse siempre de manera que el sensor quede orientado hacia abajo.

4 • PUESTA EN MARCHA Y AJUSTE

Una vez finalizado el montaje y conectada la tensión de red, el equipo lleva a cabo un ciclo de autocomprobación durante 60 segundos aprox. que se señaliza con una intermitencia alternante del LED de foco rojo y del LED Blue Mode azul. Durante el ciclo de autocomprobación (60 seg.) es posible acceder a determinadas funciones con el mando a distancia opcional Mobil-RCi. El receptor conectado se activa. Al terminar esta prueba el equipo estará listo para funcionar. Los elementos de ajustes están ocultos en la carcasa. Pulsando hacia arriba y soltando la lente se desbloquea el cabezal del sensor, que sobresale de su carcasa 1 cm aproximadamente.

Pulsando nuevamente hacia arriba y soltando se desplaza el sensor hacia atrás y se bloquea otra vez (fig. 6, principio del bolígrafo). El mando a distancia opcional Mobil-RCi ofrece otras posibilidades de ajuste/funciones especiales.

Modo de prueba

Ajuste el selector (fig. 7.1) en el modo "Test".

En modo de prueba, el LED señalizador está encendido permanentemente.



Advertencia: el modo de prueba se activa también con el mando a distancia Mobil-RCi (véase capítulo 6).

4.1 Modo de prueba Con carga (PCC)

Con cada movimiento detectado, independientemente de la luz ambiental, el detector conecta el receptor y el LED Blue Mode se enciende 1 segundo y se apaga 2 segundos.

4.2 Modo de prueba Sin carga (PSC)

Con cada movimiento detectado, independientemente de la luz ambiental, el LED Blue Mode se enciende 1 segundo y se apaga 2 segundos.



Advertencia: La función Modo de prueba Sin carga (PSC) está desactivada en la configuración de fábrica. Solamente se puede activar durante el ciclo de auto comprobación. Para ello, conecte la tensión de red y pulse el botón (T) durante el ciclo de auto comprobación. La función Modo de prueba Sin carga (PSC) está ahora activada. Para desactivar esta función, pulse nuevamente la tecla (T) o (M) con el modo de programación abierto (retorno al estado de suministro).

Existen varias opciones para adaptar el área de cobertura a las condiciones espaciales:

- Giro horizontal del cabezal de sensor +/- 90° (desbloquear antes el cabezal, fig. 6). La posición intermedia se señala con la flecha roja.
- Regulación de alcance del campo de sensor mediante ajuste de altura mecánico de cada uno de los sensores (fig. 7.2). El LED señalizador rojo muestra ópticamente la orientación de manera independiente (fig. 8). El RC 130i dispone de 1 sensor, el RC 230i de 2 sensores y el RC 280i de 3 sensores.
- Utilización de la cubierta recortable adjunta para la supresión controlada de determinadas zonas (fig. 9). Si el ángulo de cobertura está ajustado, gire el selector de modo a " (M) " para configurar el equipo con los elementos de ajuste, o a " Auto (RC) " para ejecutar la programación de fábrica o bien realizar otros ajustes con el mando a distancia.

5 • MANEJO/PROGRAMACIÓN

Cada movimiento detectado se indica con 2 breves parpadeos del LED señalizador rojo (función desconectable, véase capítulo 6). Dependiendo del valor de luminosidad ajustado, el detector de movimiento conecta el receptor en función de la duración de conexión.

Elemento de ajuste Selector de modo (fig. 7.1).



Advertencia: con el selector de modo se determinan los parámetros con que opera el equipo, ya sea sólo según los valores configurados en el equipo mediante los elementos de ajuste (fig. 7.3 y 7.4) o bien sólo según la programación de fábrica a los parámetros ajustados con el mando a distancia. Es posible conmutar en cualquier momento y se aplicarán los valores guardados.

Modo de prueba : Véase capítulo Modo de prueba.

Modo manual (M) : El equipo opera según los parámetros de los elementos de ajuste (fig. 7.3 y 7.4).

Modo Auto/RC Auto (RC) : El equipo opera conforme a la programación de fábrica o los parámetros ajustados con el mando a distancia.

Programación de fábrica

Ajuste el selector (fig. 7.1) en el modo „ Auto (RC) “. Si no se han introducido valores con el mando a distancia, el detector funciona con la programación configurada en fábrica. La programación de fábrica consta de un valor fijo para la duración de conexión, el ajuste de alcance electrónico y el valor de luminosidad (2 min./alcance electrónico máximo/10 Lux). Los valores se pueden modificar individualmente con el mando a distancia. Es posible reponer los valores modificados al estado inicial con la tecla Reset (condición modo de programación) del mando a distancia Mobil-RCi.

Elemento de ajuste Duración de conexión (fig. 7.3)

Duración de conexión ajustable: Impulso, 15 segh. – 16 min. (con mando a distancia Mobil-RCi hasta 30 min.). El impulso significa una duración de conexión de 1 seg. aprox., seguida de un tiempo de pausa de 9 seg. aprox. durante el cual no se detectan movimientos. El LED señalizador rojo parpadea 2 veces por secuencia. Una vez transcurrido el tiempo de pausa, un movimiento detectado inicia una secuencia nueva. Apto p.ej. para controlar un automatismo luminoso de escalera o un timbre de puerta.

Elemento de ajuste Valor de luminosidad (fig. 7.4)

Regulación continua de valor luminoso entre 2 y 2500 Lux.

Elemento de ajuste Regulación de alcance (fig. 7.2)

Existen entre 1 y 3 elementos de ajuste dependiendo del modelo. El regulador para ajustar el alcance es independiente del ajuste del selector de modo. Regulación de alcance: de 20 m a 5 m aprox.

6 • MANDO A DISTANCIA



Advertencia: para poder utilizar el mando a distancia Mobil-RCi, el selector de modo debe colocarse en " Auto (RC) " (fig. 7.1). Si el selector se encuentra en " Auto (RC) " y no se han introducido todavía parámetros con el mando a distancia, el equipo trabaja con la programación configurada en fábrica (10 Lux/2 min./alcance electrónico máximo).

Todos los datos del mando a distancia se guardan permanentemente. En caso de apagón se mantienen los valores. Con los mandos a distancia Mobil-RCi y Mobil-RCi-M (fig. 10) se pueden realizar los ajustes cómodamente desde el suelo,

sin escalera ni herramientas. Para una recepción óptima, oriente el mando hacia el detector de movimiento durante la programación. Recuerde que cuando los rayos solares inciden directamente, el alcance estándar de 6 m aprox. se puede ver considerablemente reducido debido a la luz intrarroja del sol.

6.1 Confirmación de órdenes enviadas al equipo:

el LED señalizador rojo y el LED azul parpadanean 2 veces alternativamente.

6.2 Funciones estándar/Modo de programación

Básicamente cabe distinguir entre dos posibilidades de entrada con mando a distancia.

Funciones estándar

Estas funciones se seleccionan directamente:

- Modo de prueba
- Conexión/Desconexión de iluminación permanente
- Lectura del valor de luminosidad actual
- Reset (reposición de los modos actuales)
- Master X (interrupción del tiempo de alumbrado)
- Modo de programación



Funciones ampliadas

Estas funciones únicamente se pueden seleccionar/ajustar cuando el equipo se encuentra en modo de programación (tecla ).

- Valores de luminosidad predefinidos
- Tiempo de alumbrado predefinido
- Activación del modo de impulso
- Modo vacaciones
- Modo alarma
- Conexión/Desconexión de protección de campo más próximo al suelo
- Activación/Desactivación de LED señalizador
- Regulación de alcance electrónico
- Reset – (reposición a programación de fábrica/estado de suministro)



Advertencia: las funciones especiales Modo de impulso, vacaciones y alarma no se pueden utilizar simultáneamente. Se activa el último modo programado.

Tecla	Descripción de funcionamiento
	Abre el modo de programación Indicación mediante LED señalizador intermitente Los valores ajustados se activan cuando se cierra el modo de programación () o automáticamente después de 5 minutos.
	Cierra el modo de programación





Modo de prueba Con carga (PCC)

En modo de prueba, el LED señalizador está encendido permanentemente. Con cada movimiento detectado, independientemente de la luz ambiental, el detector conecta el receptor y el LED Blue Mode se enciende 1 segundo y se apaga 2 segundos. Para salir del modo de prueba, presione el botón .

Modo de prueba Sin carga (PSC)

En modo de prueba, el LED señalizador está encendido permanentemente. Con cada movimiento detectado, independientemente de la luz ambiental, el LED Blue Mode se enciende 1 segundo y se apaga 2 segundos. Para salir del modo de prueba, presione el botón .



Advertencia: La función Modo de prueba Sin carga (PSC) está desactivada en la configuración de fábrica. Solamente se puede activar durante el ciclo de autocomprobación. Para ello, conecte la tensión de red y pulse el botón  durante el ciclo de autocomprobación. La función Modo de prueba Sin carga (PSC) está ahora activada. Para desactivar esta función, pulse nuevamente la tecla  o  con el modo de programación abierto (retorno al estado de suministro).



Ajuste de los valores de luminosidad (modo de programación)

Modo día y noche



Comienzo del crepúsculo (100 Lux aprox.)



Crepúsculo progresivo (25 Lux aprox.)



Modo noche (2 Lux aprox.)



Registro de la luminosidad actual

Lee el valor de luminosidad actual.



Duración de conexión (modo de programación)

Ajustable entre 15 seg. y 30 min.



	<p>Modo de impulso (modo de programación) El impulso significa una duración de conexión de 1 seg. aprox., seguida de un tiempo de pausa de 9 seg. aprox. durante el cual no se detectan movimientos. El LED señalizador rojo parpadea 2 veces por secuencia. Una vez transcurrido el tiempo de pausa, un movimiento detectado inicia una secuencia nueva. Apto p.ej. para controlar un automatismo luminoso de escalera o un timbre.</p>
 	<p>Conexión/Desconexión de la luz continua Conexión y desconexión del consumidor independientemente del movimiento y de la luz ambiental durante un máximo de 12 horas.</p> <p> Advertencia: la función Luz continua desconectada está desactivada de fábrica como medida de protección contra sabotajes. Solamente se puede activar durante el ciclo de autocomprobación. Para ello, conecte la tensión de alimentación y pulse el botón (X) durante el ciclo de autocomprobación. La función Luz continua desconectada está ahora activada.</p> <p>Para desactivar esta función, pulse el botón (M) con el modo de programación abierto. (Reposición al estado de suministro)</p> <p>Manejo de Conexión/Desconexión de la luz continua Luz continua desconectada desactivada: cada pulsación del botón (M) conecta la luz durante 12 h. Luz continua desconectada activada: la primera pulsación del botón (M) conecta la luz durante 12 h. Una nueva pulsación del botón (M) desconecta luz durante 12 h. Una pulsación repetida del botón (M) desconecta y conecta la luz alternativamente OFF – ON – OFF – ON...</p> <p> Advertencia: la pulsación del botón (M) finaliza las funciones especiales Modo impulso, Modo alarma y Modo vacaciones. Al terminar las 12 horas de conexión/desconexión de luz continua o si se interrumpe el proceso con el botón (X), el detector pasa a modo automático.</p>
	<p>Conexión/Desconexión de protección de campo más próximo al suelo 360° (modo de programación) Desactivación del sensor de 360° orientado hacia abajo, para evitar una conexión involuntaria. Una nueva pulsación del botón (M) vuelve a conectar la protección de campo más próximo al suelo.</p>
	<p>Activación/Desactivación de LED señalizador (modo de programación) Esta tecla permite desconectar el LED señalizador pulsando una vez y conectarlo de nuevo pulsando otra vez. El LED señalizador indica brevemente la función.</p> <p> Advertencia: el acuse de una señal se indica con un doble parpadeo del LED „Blue Mode“ cuando el LED señalizador está apagado.</p>
	<p>Modo alarma (modo de programación) Si se detecta un movimiento, el detector se conecta 30 seg. y se desconecta 1 seg. (fase intermitente). Después, luz continua durante el tiempo de conexión restante o nueva fase de alarma si se detecta un movimiento. Para cancelar la función, pulse el botón (X). Para finalizar la función de alarma, pulse el botón (M).</p>
	<p>Modo vacaciones (modo de programación) En esta función, la iluminación conectada se activa durante 1 a 8 horas independientemente del movimiento cuando se alcanza el valor de luminosidad ajustado. Una vez transcurrida la fase de iluminación permanente, el detector de movimiento pasa nuevamente a modo automático. Este proceso se repite cada día. Ajuste: cada pulsación de la tecla Modo vacaciones añade una hora. El número de horas ajustado se muestra con el LED Blue Mode. Cuando se pulsa la tecla Modo vacaciones por primera vez, el LED Blue Mode se enciende permanentemente seguido de una breve interrupción: 1 hora ajustada. Cuando se pulsa nuevamente la tecla Modo vacaciones, el LED Blue Mode se enciende permanentemente seguido de 2 breves interrupciones: 2 horas ajustadas. Es posible ajustar así hasta 8 horas. Después, el sistema retorna a 1 hora con una nueva pulsación. Una vez programado el número de horas deseado, la función se activa cerrando el modo de programación. Para cancelar la función, pulse la tecla (X). Para finalizar el programa de vacaciones, pulse la tecla (M).</p>
	<p>Reset Reposición a modo automático. Finaliza el modo alarma, modo vacaciones, modo impulso, modo prueba e interrupción del tiempo de alumbrado.</p> <p>Reset – en modo de programación (M) Reposición al estado de suministro. Borra todos los valores introducidos con el mando a distancia y repone todas las funciones. El equipo funciona con la configuración de fábrica preajustada (10 Lux/2 min./alcance electrónico máximo).</p> <p> Advertencia: si la función Luz continua desconectada se va a utilizar permanentemente, ésta deberá activarse nuevamente.</p>
	<p>Master X Sirve para activar la función Luz continua desconectada (ver Conexión/Desconexión de la luz continua) y para interrumpir los tiempos de alumbrado.</p>



Regulación de alcance electrónico

Esta función permite aumentar el alcance electrónicamente un 15% y reducirlo un 30%. Con el botón  se retorna a los ajustes básicos.



7 • CONSEJOS PRÁCTICOS

- La acción de pequeños animales o del viento en los árboles o arbustos dentro del área de cobertura puede provocar una activación involuntaria.
- Un desplazamiento frontal respecto al detector puede reducir considerablemente su alcance.

8 • ELIMINACIÓN



ADVERTENCIA: este equipo no debe desecharse en la basura convencional. Los propietarios de equipos usados están obligados por ley a desecharlos en contenedores especiales. Solicite información a su administración municipal o regional.

9 • GARANTÍA DE FABRICANTE ESYLUX

Puede encontrar la garantía del fabricante ESYLUX en Internet en www.esylux.com.

• CARACTERÍSTICAS TÉCNICAS

TENSIÓN DE RED (RC 130i, RC 230i, RC 280i)	230 V CA 50 Hz
TENSIÓN DE RED (RC 230i UC)	12 - 36 V CC / 12 - 24 V CA
CAMPOS DE DETECCIÓN	RC 130i 130° (1 x 130° ajustable por separado) y 360° protección contra sustrucción
	RC 230i / RC 230i UC 230° (2 x 115° ajustable por separado) y 360° protección contra sustrucción
	RC 280i 280° (3 x 95° ajustable por separado) y 360° protección contra sustrucción
ALCANCE DE DETECCIÓN	aprox. 20 m, con una altura de montaje de 2,50 m
CONFIGURACIONES	Mecánicamente a través de un tornillo de regulación, electrónicamente mediante mando a distancia por infrarrojos
POTENCIA DE RUPTURA (RC 130i, RC 230i, RC 280i)	230 V CA 50 Hz, 2300 W/10 A ($\cos \varphi = 1$), 1150 VA/5 AX ($\cos \varphi = 0,5$)
POTENCIA DE RUPTURA (RC 230i UC)	12 - 36 V CC / 12 - 24 V CA, 10 A ($\cos \varphi = 1$), 5 AX ($\cos \varphi = 0,5$)
CORRIENTE DE IRRUPCIÓN MÁX.	100 A/250 μ s
TEMPORIZACIÓN	Impulso/aprox. 15 s. - 30 Min.
VALOR DE ILUMINACIÓN APROX.	2 - 2500 LUX
CATEGORÍA/ÍNDICE DE PROTECCIÓN	IP 54, II
RANGO DE TEMPERATURA DE SERVICIO	-25 °C...+55 °C
CARCASA	Polícarbonato estable a UV
COLOR	blanco, similar a RAL 9010, marrón, similar a RAL 8017, negro, similar a RAL 9005, Imitación a acero inoxidable
DIMENSIONES APROX.	Ancho 78 Mm., alto 105 Mm., fondo 135 Mm.

Reservado el derecho a realizar cambios técnicos y visuales sin previo aviso.

Parabéns pela aquisição deste produto de elevada qualidade da ESYLUX. Para assegurar um funcionamento correcto, leia atentamente as presentes instruções de utilização e conserve-as para uma futura consulta.

1 • INSTRUÇÕES DE SEGURANÇA



ATENÇÃO: Os trabalhos com corrente de 230 V apenas devem ser executados por pessoal técnico autorizado, observando as normas/disposições nacionais sobre instalações. Antes da montagem do produto deve-se cortar a tensão de rede.

O aparelho deve ser equipado com um interruptor de protecção de linha de 10 A do lado da entrada.

μ = Abertura de contacto < 1,2 mm

O produto destina-se apenas a utilização adequada (descrita nas instruções de utilização). Não devem ser efectuados alterações, modificações ou envernizamento, sob risco de perda dos direitos de garantia. A existência de danos deve ser verificada logo após a desembalagem do aparelho. Em caso da existência de danos, o aparelho não deve ser colocado em funcionamento. Caso haja indicação de que o aparelho não possa ser operado sem perigo, este deve ser imediatamente desactivado e protegido contra uma operação inadvertida.

2 • DESCRIÇÃO

Detectores de movimento ESYLUX da série RCi com campo de detecção de 130°, 230° e 280° e protecção em todo o redor de 360°. Com comutação com passagem por zero. Os detectores de movimento ESYLUX são detectores passivos de infravermelhos, que reagem a fontes de calor em movimento (pessoas, veículos) (Fig. 1 (1) Protecção em todo o redor de 360° (2) De frente para o detector (3) Transversal ao detector). Quando o detector de movimento reconhecer alterações da radiação térmica no seu campo de detecção, liga o consumidor conectado (p. ex., iluminação) por uma duração ajustável, em função do valor de luminosidade ajustado. A série de detectores de movimento ESYLUX RCi pode ser montada, sem quaisquer acessórios adicionais, na parede ou no tecto. Mediante um acessório é possível uma montagem em cantos e esquinas. O detector de movimento ESYLUX RCi está equipado com um programa de fábrica, com o qual o detector funciona de acordo com os valores pré ajustados [10 Lux, 2 min., alcance electrónico máx.]. Os valores podem ser alterados individualmente. Para os ajustes, tem duas possibilidades à disposição. Tanto de forma convencional através dos potenciômetros no aparelho ou de forma confortável através dos controlos remotos ESYLUX Mobil-RCi e Mobil RCi-M adquiridos opcionalmente.



Observação: as funções completas do detector só podem ser activadas com o controlo remoto Mobil-RCi.

3 • INSTALAÇÃO/MONTAGEM/CONEXÃO

Observe os seguintes pontos antes da montagem:

- Antes da montagem do produto, deve cortar se a tensão de rede.
- Todos os dados de alcance referem-se a uma altura de montagem de 2,50 m (as divergências levam à alteração do campo de detecção).

- Obtém-se um funcionamento ideal (alcance máx.) se a montagem for efectuada de forma lateral à direcção de marcha (Fig. 1).
- Deve ter-se em atenção de que há uma vista livre para o detector, dado que os raios infravermelhos não conseguem atravessar objectos sólidos.
- Para não influenciar o sensor de luz incorporado, deve observar-se uma distância mínima de 1 m em relação à iluminação conectada e as fontes luminosas não devem ser dirigidas directamente para o detector.
- Preste atenção às condições locais, tais como, por exemplo, terrenos contíguos ou distância em relação à estrada.
- O detector de movimento deve apenas ser montado num plano sólido e plano (parede/tecto).

O suporte de parede e o sensor estão encaixados um no outro. Para a montagem separe ambas as peças. Coloque a chave de fendas na abertura lateral e retire na direcção do sensor. Simultaneamente, tire o suporte de parede do sensor (Fig. 2.1). Para montagem na parede, os cabos a introduzir devem ficar virados para baixo. Para montagem no tecto, os cabos a introduzir devem ficar virados para a frente. Introduza o condutor e monte o suporte de parede no local de montagem pretendido (Fig. 3). Conecte o detector de movimento de acordo com o esquema eléctrico (Fig. 4).



ATENÇÃO! No caso de conexão a cargas capacitivas, como p. ex. balastros electrónicos ou lâmpadas fluorescentes compensadas em paralelo, devem ter-se em atenção as correntes de conexão máximas.

- (4.1) Operação normal (RC 130i – RC 280i).
- (4.2) Ligação em paralelo de no máx. 8 aparelhos.
- (4.3) No caso de ligação de indutâncias (p. ex., relés, disjuntores, balastros), pode ser necessária a utilização de um elemento de supressão (A).
- (4.4) Modo de operação normal com função suplementar permanente por meio de um interruptor externo.
- (4.5) Ligação em paralelo e automático de escada.
- (4.6) Modo de operação normal com possibilidade suplementar de activação manual. Para montagem no tecto, as duas partes do sensor devem rodar 180° em direcção uma à outra (Fig. 5). Insira o sensor no suporte de parede até este encaixar (Fig. 2.2).
- (4.7) Operação normal (RC 230i UC).



Observação: o detector de movimento tem de estar sempre fixado de modo a que o sensor aponte para baixo.

4 • COLOCAÇÃO EM FUNCIONAMENTO E CONFIGURAÇÃO

Após efectuada a montagem e ligação da tensão de rede, o aparelho realiza um ciclo de auto-teste com a duração de 60 segundos. Este será sinalizado através de um piscar alternado do LED de focagem de cor vermelha e do LED Blue Mode de cor azul. Durante o ciclo de auto-teste (60 segundos), podem ser activadas determinadas funções através do controlo remoto opcional Mobil-Rci. O consumidor conectado é ligado. Após

decorrido este período, o aparelho fica operacional. Os elementos de ajuste encontram-se no interior da caixa. Através de uma pressão forte e soltando a lente, é possível destrancar a cabeça do sensor e retirá-la cerca de 1 cm para fora da sua caixa. Após nova pressão forte e soltando novamente, o sensor volta a ser empurrado para trás e trancado (Fig. 6, Princípio da esferográfica). Com o controlo remoto opcional Mobil-RCi tem outras possibilidades de ajuste/funções especiais à disposição.

Modo de teste

Coloque o comutador de selecção do modo de operação em "Teste" (Fig. 7.1). Durante o modo de teste, o LED de focagem está ligado de forma permanente.



Observação: o modo de teste também pode ser activado através do controlo remoto Mobil RCi (v. Capítulo 6).



4.1 Modo de teste com carga (TCC)

Ao detectar um movimento, independentemente da luminosidade ambiente, o detector liga o consumidor e o LED Blue Mode durante 1 segundo e desliga-os durante 2 segundos.



4.2 Modo de teste sem carga (TSC)

Ao detectar um movimento, independentemente da luminosidade ambiente, o LED Blue Mode liga-se durante 1 segundo e desliga-se durante 2 segundos.



Observação: A função Modo de teste sem carga (TSC) está desactivada de fábrica. A activação só pode ser efectuada durante o ciclo de auto-teste. Para tal, ligar a tensão de rede e premir a tecla  durante o ciclo de auto-teste. A função Modo de teste sem carga (TSC) está agora activada. Para desactivar esta função, prima novamente a tecla  ou  no modo de programação aberto (reposição para o estado aquando do fornecimento).

Para o ajuste do campo de detecção às condições locais, tem duas possibilidades à disposição:

- Virar a cabeça do sensor horizontalmente a mais ou menos 90° (destrancar a cabeça do sensor previamente, Fig. 6). A posição central é indicada através da seta vermelha.
- Ajuste de alcance do campo de sensor através de um ajuste de altura mecânico de cada um dos sensores (Fig. 7.2). A posição é indicada visualmente através do LED de focagem de cor vermelha (Fig. 8). O RC 130i dispõe de 1 sensor, o RC 230i de 2 sensores e o RC 280i de 3 sensores.
- Utilização da tampa de cobertura cortada à medida, fornecida em conjunto para ocultação direccionada de áreas (Fig. 9). Se o campo de detecção estiver ajustado, rode o comutador de selecção do modo de operação para "Auto " , para efectuar os ajustes através dos elementos de ajuste do aparelho ou então rode para "Auto " , para executar o programa de fábrica ou outros ajustes através do controlo remoto.

5 • OPERAÇÃO/PROGRAMAÇÃO

Cada detecção de movimento é indicada através de pisca curto, e por duas vezes, do LED de focagem de cor vermelha (desactivação de funções, v. Capítulo 6). Em

função do valor de luminosidade ajustado, o detector de movimento liga o consumidor consoante o tempo de activação ajustado.

Elemento de ajuste Selector de modo (fig. 7.1).



Advertencia: con el selector de modo se determinan los parámetros con que opera el equipo, ya sea sólo según los valores configurados en el equipo mediante los elementos de ajuste (fig. 7.3 y 7.4) o bien sólo según la programación de fábrica o los parámetros ajustados con el mando a distancia. Es posible conmutar en cualquier momento y se aplicarán los valores guardados.

Modo de teste : ver capítulo Modo de teste.

Modo manual  : o aparelho trabalha com os parâmetros dos elementos de ajuste (Fig. 7.3 e 7.4) do aparelho.

Modo automático/RC Auto  : o aparelho trabalha com o programa de fábrica ou com os parâmetros ajustados por meio de controlo remoto.

Programa de fábrica

Coloque o comutador de selecção do modo de operação (Fig. 7.1) em "Auto ". Caso não tenham ainda sido introduzidos valores com o controlo remoto, o detector funcionará com um programa de fábrica previamente definido. O programa de fábrica é composto por um valor fixo para o tempo de activação, ajuste de alcance electrónico e valor de luminosidade (2 min./máx. alcance electrónico/10 Lux). Os valores podem ser alterados individualmente através do controlo remoto. É possível uma reposição dos valores alterados para o estado de origem através do botão reset (condição prévia do modo de programação) do controlo remoto Mobil-RCi.

Elemento de ajuste do tempo de activação (Fig. 7.3)

Tempo de activação ajustável: impulso, 14 seg. – 16 min. (através do controlo remoto Mobil RCi até 30 min.). Um impulso significa um tempo de activação de cerca de 1 segundo, enquanto se segue um tempo de pausa de cerca de 9 segundos, quando não detectado qualquer movimento. O LED de focagem de cor vermelha pisca em seqüências de 2 repetições. Após expirado o tempo de pausa, uma nova detecção de movimento inicia uma nova seqüência. Adequado, por exemplo, para accionar automáticos de escada ou campainhas de portas.

Elemento de ajuste do valor de luminosidade (Fig. 7.4)

O valor de luminosidade pode ser livremente ajustado entre 2 – 2500 Lux.

Elemento de ajuste do alcance (Fig. 7.2)

Conforme o modelo, existem entre 1 e 3 elementos de ajuste. O regulador para o ajuste do alcance é independente do regulador para o ajuste do comutador de selecção do modo de operação. Ajuste do alcance: entre cerca de 20 m. a cerca de 5 m.

6 • CONTROLO REMOTO



Observação: para se poder utilizar o controlo remoto Mobil-RCi, o computador de selecção do modo de operação tem de ser ajustado para "Auto (RCi)" (Fig. 7.1). Se o computador de selecção estiver em "Auto (RCi)" e não tiverem ainda sido introduzidos quaisquer parâmetros através do controlo remoto, o aparelho funciona segundo um programa de fábrica previamente ajustado (10 Lux/2 min./alcance electrónico máx.).

Todos os ajustes realizados por controlo remoto são memorizados de forma duradoura. No caso de falha de corrente eléctrica os valores mantêm-se. Com o controlo remoto Mobil-RCi e Mobil-RCi-M (Fig. 10), os ajustes podem ser efectuados de forma confortável a partir do chão, sem escadote ou ferramentas. Para uma recepção ideal, dirija o controlo remoto aquando da programação para o detector de movimento. Por favor não esqueça que no caso de incidência directa de raios solares, o alcance normal de aprox. 6 m pode ser muito reduzido devido à quota de infravermelhos do sol.

6.1 Confirmação de comandos de envio no aparelho

O LED de focagem de cor vermelha e o LED de cor azul piscam 2 vezes alternadamente.

6.2 Funções padronizadas/modo de programação

Por princípio distinguem-se duas possibilidades de introdução por controlo remoto. Funções padronizadas

Estas funções podem ser seleccionadas directamente:

- Modo de teste
- Luz permanente LIGADA/DESLIGADA
- Leitura para memória do valor de luminosidade actual
- Reset (reposição dos modos actuais)
- Master X (interrupção da temporização)
- Modo de programação

Funções ampliadas









Estas funções só podem ser seleccionadas/ajustadas se o aparelho se encontrar em modo de programação (botão).







- Valores de luminosidade previamente definidos
- Temporização previamente definida
- Activação do modo de impulso
- Modo de férias
- Modo de alarme
- Protecção em todo o redor LIGADA/DESLIGADA
- LED de focagem LIGADO/DESLIGADO
- Ajuste do alcance electrónico
- Reset (reposição do programa de fábrica/no estado aquando do fornecimento)



Observação: as funções especiais dos modos de impulso, férias e alarme não podem ser utilizadas simultaneamente. O modo programado em último é o que se encontra activo.

Teda	Descrição das funções
	Abre o modo de programação Indicação através de LED de focagem intermitente. Os valores ajustados ficam activos, assim que o modo de programação seja fechado ou automaticamente passados 5 minutos.
	Fecha o modo de programação
	Modo de teste com carga (TCC) Durante o modo de teste, o LED de focagem está ligado de forma permanente. Ao detectar um movimento, independentemente da luminosidade ambiente, o detector liga o consumidor e o LED Blue Mode durante 1 segundo e desliga os durante 2 segundos. Para abandonar o modo de teste prima o botão . Modo de teste sem carga (TSC) Durante o modo de teste, o LED de focagem está ligado de forma permanente. Ao detectar um movimento, independentemente da luminosidade ambiente, o LED Blue Mode liga-se durante 1 segundo e desliga se durante 2 segundos. Para abandonar o modo de teste, prima o botão .
	Observação: A função Modo de teste sem carga (TSC) está desactivada de fábrica. A activação só pode ser efectuada durante o ciclo de auto-teste. Para tal, ligar a tensão de rede e premir a teda durante o ciclo de auto-teste. A função Modo de teste sem carga (TSC) está agora activada. Para desactivar esta função, prima novamente a teda ou no modo de programação aberto (reposição para o estado aquando do fornecimento).
	Ajuste dos valores de luminosidade (modo de programação) Operação diurna e nocturna
	Início do crepúsculo (aprox. 100 Lux)
	Crepúsculo avançado (aprox. 25 Lux)
	Operação nocturna (aprox. 2 Lux)
	Leitura para memória do valor de luminosidade actual Lê o valor de luminosidade actual.

 	Tempo de activação (modo de programação) Ajustável de 15 seg. a 30 min.
	Modo de impulso (modo de programação) Um impulso significa um tempo de activação de 1 segundo, ao qual se segue um tempo de pausa de 9 segundos, quando não são detectados quaisquer movimentos. O LED de fogueira de cor vermelha pisca em seqüências de 2 repetições. Após expirado o tempo de pausa, uma nova detecção de movimento inicia uma nova seqüência. Adequado, por exemplo, para accionar automáticos de escada ou campainhas.
 	Luz permanente LIGADA/DESIGADA Ligar e desligar o consumidor por um máx. de 12 horas independentemente do movimento e da luminosidade circundante. Observação: a função „Luz permanente DESLIGADA“ é desactivada na fábrica, para protecção contra o vandalismo. A activação só pode ter lugar durante o ciclo de auto-teste. Para tal, ligue a tensão de rede e prima a tecla (X) durante o ciclo de auto-teste. A função luz permanente DESLIGADA encontra-se agora activada. Para desactivar esta função, prima a tecla (M) no modo de programação aberto. (Reposição no estado aquando do fornecimento).
 	Operação de luz permanente LIGADA/DESIGADA Luz permanente DESLIGADA desactivada – Cada activação da tecla (M) liga a luz durante 12 horas. Luz permanente DESLIGADA activada – Primeira activação da tecla (M) liga a luz durante 12 horas. Uma nova activação da tecla (M) desliga a luz durante 12 horas. Uma activação repetida da tecla (M) desliga - liga - desliga - liga a luz alternadamente. Observação: a activação da tecla (M) termina as funções especiais modo de impulso, modo de alarme e modo de férias. Após expiradas as 12 horas de luz permanente LIGADA/DESIGADA ou cancelamento através da tecla (X), o detector comuta para operação automática.
	Protecção em todo o redor de 360° LIGADA/DESIGADA (modo de programação) Desactivação do sensor de 360°, virado para baixo, para evitar a comutação inadvertida. Ao premir novamente a tecla (M), a protecção em todo o redor volta a ligar-se.

 	LED de fogueira LIGADO/DESIGADO (modo de programação) Com este botão pode desligar-se o LED de fogueira premindo-o uma vez e voltar a ligar premindo-o novamente. A função é indicada brevemente no LED de fogueira. Observação: a confirmação de um sinal é indicada pelo desligar do LED de fogueira e através de um piscar repetido 2 vezes do LED “Blue Mode”.
	Modo de alarme (modo de programação) Em caso de detecção de movimento, o detector liga e desliga-se alternadamente durante 1 segundo (fase intermitente), por um período de 30 segundos. Depois disso, luz permanente durante o tempo de activação remanescente ou nova fase de alarme, em caso de detecção de movimento. Para cancelamento da função, accione a tecla (X). Para terminar a função de alarme, prima a tecla (M).
	Modo de férias (modo de programação) Com esta função, a iluminação conectada é ligada independentemente do movimento por 1 a 8 horas, quando é atingido o valor de luminosidade ajustado. Após expirada essa fase de luz permanente, o detector de movimento volta a ligar-se em modo de operação automático. Esta operação repete-se diariamente. Ajuste: em cada accionamento do botão do modo de férias é acrescentada mais uma hora. O número de horas ajustado é indicado através do LED Blue Mode. No primeiro accionamento do botão do modo de férias, o LED Blue Mode acende-se por algum tempo seguido de uma breve interrupção: é ajustada uma hora. Por novo accionamento do botão do modo de férias, o LED Blue Mode acende-se por algum tempo seguido de duas breves interrupções: são ajustadas duas horas. Deste modo, pode ajustar-se até 8 horas. De seguida, o sistema passa novamente para uma hora após novo accionamento. Após a programação do número de horas desejado, a função é activada através da conclusão do modo de programação. Para cancelamento da função, accionar o botão (X). Para terminar o programa de férias, accionar o botão (M).
 	Reset Reposição em operação automática. Termina o modo de alarme, modo de férias, modo de impulso, modo de teste e cancelamento da temporização. Reset – no modo de programação (M) Reposição no estado aquando do fornecimento. Apaga todos os valores introduzidos por controlo remoto e repõe todas as funções. O aparelho funciona de acordo com o seu programa de fábrica pré-ajustado (10 Lux/2 min./alcance electrónico máx.). Observação: se a função de luz permanente DESLIGADA continuar a ser utilizada, esta tem de ser novamente activada.



Master X

Permite a activação da função de luz permanente DESLIGADA (ver luz permanente LIGADA/DESLIGADA) e o cancelamento das temporizações.



Ajuste do alcance electrónico

Com esta função, o alcance pode ser aumentado em 1,5% ou diminuído em 30% a nível electrónico. A tecla  permite-lhe voltar à configuração básica.



7 • SUGESTÕES PRÁTICAS

- A ligação involuntária pode, p. ex., ser desencadeada por animais pequenos ou árvores/arbustos movidos pelo vento no campo de detecção.
- Através de movimento frontal em direcção ao detector, o alcance pode ser muito reduzido.

8 • ELIMINAÇÃO



OBSERVAÇÃO: Este aparelho não deve ser eliminado juntamente com resíduos urbanos indiferenciados. Os proprietários de resíduos de equipamentos são obrigados por lei a submetê-los a uma eliminação correcta. Poderá obter informações junto dos serviços municipalizados ou câmara municipal da sua área de residência.

9 • GARANTIA DE FABRICANTE ESYLUX

A garantia do fabricante da ESYLUX encontra-se na Internet em www.esylux.com.

DADOS TÉCNICOS

TENSÃO DE REDE (RC 130i, RC 230i, RC 280i)	230 V ~ 50 Hz
TENSÃO DE REDE (RC 230i UC)	12 - 36 V CC / 12 - 24 V CA
ÁREA ABRANGIDA	RC 130i
	130° (1 x 130° regulável à parte) r Protecção contra rastejo 360°
	RC 230i / RC 230i UC
	230° (2 x 115° regulável à parte) r Protecção contra rastejo 360°
	RC 280i
	280° (3 x 95° regulável à parte) r Protecção contra rastejo 360°
ALCANCE	Aprox. 20 m, no caso de uma altura de montagem de 2,50 m
AJUSTES	Mecanicamente por regulador de ajuste, electronicamente com telecomando de infravermelhos
POTÊNCIA (RC 130i, RC 230i, RC 280i)	230 V CA 50 Hz, 2300 W/10 A (cos φ = 1), 1150 VA/5 AX (cos φ = 0,5)
POTÊNCIA (RC 230i UC)	12 - 36 V CC / 12 - 24 V CA, 10 A (cos φ = 1), 5 AX (cos φ = 0,5)
CORRENTE DE CONEXÃO MÁX.	100 A/250 μs
TEMPORIZAÇÃO	Impulso/aprox. 15 seg. - 30 min.
VALOR DE LUZ APROX.	2 - 2500 LUX
TIPO DE PROTECÇÃO/-CLASSE	IP 54, II
FAIXA DE TEMPERATURA OPERACIONAL	-25 °C...+55 °C
CAIXA	Polícarbonato estabilizado contra UV
COR	Branco, semelhante a RAL 9010, castanho, semelhante a RAL 8017, preto, semelhante a RAL 9005, Óptica em aço inoxidável
DIMENSÕES APROX.	Largura 78 mm, Altura 105 mm, Profundidade 135 mm

Reservamo-nos o direito de efectuar alterações técnicas e ópticas sem pré-aviso.

Поздравляем с приобретением высококачественного продукта ESYLUX. Для того чтобы обеспечить беспережную работу продукта, внимательно прочтите это руководство по эксплуатации и храните его, чтобы при необходимости перечитать его в дальнейшем.

1 • УКАЗАНИЯ ПО ТЕХНИКЕ БЕЗОПАСНОСТИ



ВНИМАНИЕ! Работы в сети 230 В должны осуществляться исключительно уполномоченным специалистом с учетом общепринятых местных предписаний и норм относительно установки. Перед монтажом продукта необходимо отключить сетевое напряжение.

Со стороны входа устройство необходимо защитить с помощью автоматического выключателя на 10 А.

Ц = размер зазора между контактами < 1,2 мм

Изделие предназначено только для надлежащего использования (в соответствии с содержащимся в инструкции описанием). Внесение изменений, модификация или нанесение лакокрасочного покрытия запрещены, так как это приведет к отклонению гарантийных претензий. Сразу после распаковки продукта проверьте его на наличие повреждений. При обнаружении повреждений ни в коем случае нельзя использовать прибор. Если вы можете предположить, что безопасная эксплуатация изделия не может быть обеспечена, его необходимо немедленно изъять из употребления, а также предотвратить возможность случайного использования.

2 • ОПИСАНИЕ

Датчики движения ESYLUX серии RCi с диапазоном обнаружения 130°, 230° или 280°, защита нижней области 360°. Подключение с пересечением нулевого уровня. Датчики движения ESYLUX представляют собой пассивные инфракрасные датчики, реагирующие на движущиеся источники тепла (на людей, машин) (рис. 1: 1) защита нижней области 360°; 2) фронтально к датчику; 3) поперек датчика). Если датчик движения распознает изменения теплового излучения в диапазоне обнаружения, то в зависимости от установленного уровня освещенности он включает подключенные потребители (например, осветительные приборы) на установленное время. Датчик движения ESYLUX серии RCi можно устанавливать на стене или на потолке без использования вспомогательных аксессуаров. Монтаж на внутренней и внешней углы осуществляется с помощью аксессуаров. Для датчика движения ESYLUX RCi задана рабочая программа, согласно которой он работает на основе предварительно установленных значений (10 лк, 2 мин., макс. дальность действия). Эти значения можно изменять в соответствии с индивидуальными потребностями. Предусмотрены две возможности установки значений. Вы можете установить значения обычным образом с помощью регулятора на приборе. Для большего удобства можно воспользоваться пультом дистанционного управления ESYLUX Mobil-RCi или Mobil-RCi-M (приобретается по желанию).



Примечание. В полном объеме функции датчика можно активировать только с помощью пульта дистанционного управления Mobil-RCi.

3 • УСТАНОВКА/МОНТАЖ/ПОДКЛЮЧЕНИЕ

Перед монтажом проверьте выполнение указанных ниже условий.

- Перед монтажом продукта необходимо отключить сетевое напряжение.
- Все данные о дальности действия указаны для монтажной высоты 2,50 м (отклонения высоты монтажа приведут к изменению диапазона обнаружения).
- Оптимальное функционирование (макс. дальность действия) наблюдается в том случае, когда датчик устанавливается поперек направления движения (рис. 1).
- Датчик должен иметь свободную область обозрения, поскольку инфракрасные лучи не могут проникать сквозь твердые предметы.
- Для того чтобы избежать нежелательного воздействия на встроенный световой сенсор, расстояние между ним и подключенными осветительными приборами должно быть не менее 1 м. Не направляйте освещение непосредственно на датчик.
- Учитывайте местные условия, например обращайтесь внимание на соседние земельные участки и удаленность от дороги.
- Монтаж датчика движения можно осуществлять только на прочной ровной поверхности (на стене или потолке).

Настенный цоколь соединен с сенсором с помощью штепсельного разъема.

Перед монтажом соедините эти детали. Вставьте отвертку в боковое отверстие и, используя ее как рычаг, надавите на нее по направлению к сенсору, чтобы отсоединить настенный цоколь от сенсора (рис. 2.1). При настенном монтаже кабельные вводы должны быть направлены вниз. При потолочном монтаже кабельные вводы должны быть направлены вперед. Введите провод и закрепите настенный цоколь на требуемом месте монтажа (рис. 3). Подсоедините датчик движения согласно электрической схеме (рис. 4).



ВНИМАНИЕ! При подключении к емкостным нагрузкам, например к ЭПРА, или к параллельно компенсированным люминесцентным лампам следите за должным максимальным значением пускового тока.

- (4.1) Стандартная эксплуатация (RC 130i – RC 280i).
- (4.2) Параллельное подключение макс. 8 устройств.
- (4.3) При выключении и выключении индуктивных нагрузок (например, реле, контакторов, подключенных на входе устройств) может потребоваться установка гасящего контура (A).
- (4.4) Стандартная эксплуатация с дополнительной функцией непрерывного освещения, которое включается с помощью внешнего выключателя.
- (4.5) Параллельное подключение и лестничный автомат.
- (4.6) Стандартная эксплуатация с дополнительной возможностью включения вручную. При потолочном монтаже необходимо повернуть две части сенсора на 180° по отношению друг к другу (рис. 5). Установите сенсор на настенный цоколь и подсоедините его так, чтобы он вошел в пазы (рис. 2.2).
- (4.7) Стандартная эксплуатация (RC 230i UC).



Примечание. Датчик движения нужно всегда устанавливать так, чтобы сенсор был направлен вниз.

4 • ВВОД В ЭКСПЛУАТАЦИЮ И ПРОГРАММИРОВАНИЕ

После монтажа и подключения сетевого питания прибор в течение приблизительно 60 сек. проводит цикл самопроверки. Об этом сигнализирует попеременное мигание красного фокусирующего светодиода и синего индикатора Blue Mode. В течение цикла самопроверки (60 сек.) можно включить некоторые функции с помощью дополнительного пульта дистанционного управления Mobil RCi. Подключенный потребитель включается. По истечению этого периода прибор готов к эксплуатации. Регулировочные элементы скрыты в корпусе. После нажатия и отпускания линзы снимается блокировка головки сенсора, и сенсор выходит из корпуса примерно на 1 см. После повторного нажатия и отпускания линзы сенсор втягивается обратно и блокируется (рис. 6, принцип шариковой ручки). При использовании пульта дистанционного управления Mobil RCi доступны дополнительные возможности регулировки и выбор специальных функций.

Тестовый режим

Установите переключатель режима работы (рис. 7.1) в положение проверки (Test). Во время режима проверки фокусирующий светодиод горит непрерывно.



Примечание. Тестовый режим можно активировать также с помощью пульта дистанционного управления Mobil-RCi (см. раздел 6).

4.1 Тестовый режим с нагрузкой (TmL)

Независимо от окружающего освещения при распознавании движения датчик включает подключенный потребитель и загорается светодиод Blue Mode, 1 сек. ВКЛ. и 2 сек. ВЫКЛ.

4.2 Тестовый режим без нагрузки (TLF)

Независимо от окружающего освещения при распознавании движения загорается светодиод Blue Mode, 1 сек. ВКЛ. и 2 сек. ВЫКЛ.



Примечание. В соответствии с заводскими настройками функция проверки без нагрузки по умолчанию не активна. Активировать ее можно только во время цикла самопроверки. Для этого включите напряжение и во время цикла проверки нажмите кнопку . После этого функция проверки без нагрузки будет активна. Для отключения этой функции при включенном режиме программирования нажмите повторно кнопку или (возвращение к заводским настройкам).

Для регулировки диапазона обнаружения в соответствии с местными условиями предусмотрены указанные ниже возможности.

- Поворачивание головки сенсора в горизонтальной плоскости на +/- 90° (перед этим снимите блокировку головки сенсора, рис. 6). Среднее положение отмечено красной стрелкой.

- Регулировка дальности действия в каждом поле сенсора с помощью механической переустановки внутренней линзовой маски (рис. 7.2). Каждая позиция отмечается однократным миганием красного фокусирующего светодиода (рис. 8). Датчик RC 130i оборудован 1 сенсором, RC 230i - 2 сенсорами, а RC 280i - 3 сенсорами.
- Использование прилагаемой обрезной маски крышки для целенаправленного отсечения определенных секторов (рис. 9). После регулировки диапазона обнаружения переведите переключатель режима работы в положение , чтобы отрегулировать настройки с помощью регулировочных элементов прибора, или в положение Auto (RC)), чтобы установить рабочую программу. Также можно осуществить дальнейшую регулировку с помощью пульта дистанционного управления.

5 • ЭКСПЛУАТАЦИЯ И ПРОГРАММИРОВАНИЕ

Каждое обнаружение движения отмечается 2-кратным коротким миганием красного фокусирующего светодиода (функцию можно отключить, см. раздел 6). В зависимости от установленного уровня освещенности датчик движения включает подключенный потребитель на установленное время включения.

Регулировочный элемент - переключатель режима работы (рис. 7.1).



Примечание. С помощью переключателя режима работы можно установить параметры работы прибора. Регулировка осуществляется путем установки значений, задаваемых с помощью регулировочных элементов прибора (рис. 7.3 и 7.4), либо путем выбора рабочих программ или установленных параметров с помощью пульта дистанционного управления. Вы можете менять значения в любое время, и действовать будут текущие установленные параметры.

Тестовый режим:

см. раздел „Тестовый режим“.

Режим ручного управления :

прибор работает в соответствии с параметрами, заданными с помощью регулировочных элементов прибора (рис. 7.3 и 7.4).

Режим Auto/RC Auto (RC):

прибор работает в соответствии с рабочей программой или в соответствии с параметрами, устанавливаемыми с помощью пульта дистанционного управления.

Рабочая программа

Установите переключатель режима работы (рис. 7.1) в положение Auto (RC). Если с помощью пульта дистанционного управления не заданы никакие значения, датчик работает в соответствии с предварительно установленной рабочей программой. Рабочая программа включает в себя фиксированное время включения, дальность действия электронного прибора и уровень освещенности (2 мин., макс. дальность действия, 10 лк). Эти значения можно изменять с помощью пульта дистанционного управления в соответствии с индивидуальными потребностями.

Сброс измененных значений осуществляется с помощью нажатия кнопки сброса (в режиме программирования) на пульте дистанционного управления Mobil-RCi.

Регулировочный элемент для установки продолжительности включения (рис. 7.3)

Возможна регулировка продолжительности включения: импульсное освещение, освещение от 15 сек. до 16 мин. (при использовании пульта дистанционного управления - до 30 мин.). Импульсное освещение предполагает включение примерно на 1 сек, после чего наступает время остановки (около 9 сек.), в течение которого движение не распознается. Красный фокусирующий светодиод мигает 2 раза при каждой последовательности включения. По истечении времени остановки новое распознавание движения начинает новую последовательность включения. Предназначено для управления лестничными автоматами или звонком.

Регулировочный элемент для установки уровня освещенности (рис. 7.4)

Уровень освещенности плавно регулируется в диапазоне 2-2500 лк.

Регулировочный элемент для установки дальности действия (рис. 7.2)

В зависимости от исполнения в приборе установлены от 1 до 3 регулировочных элементов. Регулятор дальности действия функционирует независимо от положения переключателя режима работы. Регулировка дальности действия: приблизительно 5-20 м

6 • ДИСТАНЦИОННОЕ УПРАВЛЕНИЕ



Примечание. Для того чтобы использовать пульт дистанционного управления Mobil-RCi, установите переключатель режима работы (рис. 7.1) в положение Auto (RCi) . Если переключатель установлен в положении Auto (RCi) и если с помощью пульта дистанционного управления не выбраны никакие функции, прибор работает по предварительно установленной рабочей программе (2 мин., макс. дальность действия, 10 лк).

Все задаваемые с помощью пульта дистанционного управления значения сохраняются на длительное время. При отключении питания значения сохраняются. С помощью пульта дистанционного управления Mobil-RCi или Mobil-RCi-M (рис. 10) можно удобно осуществить регулировку на земле, без стремянки и инструментов. Для оптимального приема во время программирования направляйте пульт дистанционного управления на датчик движения. Учитывайте, что при прямом солнечном освещении стандартная дальность действия (около 6 м) может существенно снизиться под воздействием инфракрасного спектра солнечного света.

6.1 Квитирование отправляемых сигналов на устройстве.

Красный фокусирующий светодиод и синий светодиод мигают попеременно 2 раза.

6.2 Стандартные функции и режим программирования

Доступны две возможности установки значений с помощью пульта дистанционного управления.

Стандартные функции

Указанные ниже функции можно выбирать непосредственно.

- Тестовый режим
- ВКЛЮЧЕНИЕ и ВЫКЛЮЧЕНИЕ непрерывного освещения
- Ввод текущего уровня освещенности
- Сброс (отмена текущих режимов)
- Master X (прерывание периода ожидания)
- Режим программирования

Расширенные функции

Эти функции можно выбрать/задать только в том случае, если прибор находится в режиме программирования (кнопка).































- Предварительно определенный уровень освещенности
- Предварительно определенное время ожидания
- Активация режима импульсного освещения
- Режим работы во время отпуска
- Режим тревоги
- ВКЛЮЧЕНИЕ и ВЫКЛЮЧЕНИЕ защиты нижней области
- ВКЛЮЧЕНИЕ и ВЫКЛЮЧЕНИЕ фокусирующего светодиода
- Электронная регулировка дальности действия
- Сброс (отмена рабочей программы и возврат к заводским настройкам)















Примечание. Специальные функции импульсного освещения, режима тревоги и работы во время отпуска нельзя использовать одновременно. Активен последний запрограммированный режим.

Кнопка	Описание функций
	Открывает режим программирования Индикация с помощью мигающего фокусного светодиода. Установленные значения активируются сразу после закрытия режима программирования (или автоматически через 5 минут.
	Закрывает режим программирования
	Тестовый режим с нагрузкой (TmL) Во время режима проверки фокусирующий светодиод горит непрерывно. Независимо от окружающего освещения при распознавании движения датчик включает подключенный потребитель и загорается светодиод Blue Mode, 1 сек. ВКЛ. и 2 сек. ВЫКЛ. Для выхода из тестового режима нажмите кнопку .



	<p>Тестовый режим без нагрузки (TLF) Во время режима проверки фокусирующий светодиод горит непрерывно. При распознавании движения независимо от окружающего освещения загорается светодиод Blue Mode, 1 сек. ВКЛ. и 2 сек. ВЫКЛ. Для выхода из тестового режима нажмите кнопку .</p> <p> Примечание. В соответствии с заводскими настройками функция проверки без нагрузки по умолчанию не активна. Активировать ее можно только во время цикла самопроверки. Для этого включите напряжение и во время цикла проверки нажмите кнопку . После этого функция проверки без нагрузки будет активна. Для отключения этой функции при включенном режиме программирования нажмите повторно кнопку  или  (возвращение к заводским настройкам).</p>		<p>ВКЛЮЧЕНИЕ и ВЫКЛЮЧЕНИЕ непрерывного освещения Независимо от уровня освещенности и распознавания движения подключенные потребители ВКЛЮЧАЮТСЯ или ВЫКЛЮЧАЮТСЯ макс. на 12 часов.</p> <p> Примечание. В соответствии с заводскими настройками функция ВЫКЛЮЧЕНИЯ непрерывного освещения отключена для защиты от вредительства. Активировать ее можно только во время цикла самопроверки. Для этого включите напряжение и во время цикла проверки нажмите кнопку . После этого функция ВЫКЛЮЧЕНИЯ непрерывного освещения будет активна.</p> <p>Для отключения этой функции нажмите при включенном режиме программирования кнопку  (возвращение к заводским настройкам).</p>
   	<p>Регулировка уровня освещенности (режим программирования)</p> <p>Режим дневной и ночной работы</p> <p>Начало сумерек (около 100 лк)</p> <p>Поздние сумерки (около 25 лк)</p> <p>Режим ночной работы (около 2 лк)</p>		<p>Управление ВКЛЮЧЕНИЕМ и ВЫКЛЮЧЕНИЕМ непрерывного освещения Функция ВЫКЛЮЧЕНИЯ непрерывного освещения отключена: каждое нажатие кнопки  ВКЛЮЧАЕТ освещение на 12 часов. Функция ВЫКЛЮЧЕНИЯ непрерывного освещения включена: первое нажатие кнопки  ВКЛЮЧАЕТ освещение на 12 часов. Повторное нажатие кнопки  ВЫКЛЮЧАЕТ освещение на 12 часов. Следующее нажатие кнопки  ВКЛЮЧАЕТ освещение в попеременном режиме: ВКЛ, ВЫКЛ., ВКЛ., ВЫКЛ...</p> <p> Примечание. Нажатие кнопки  отключает специальные функции импульсного освещения, режима тревоги и работы во время отпуска. По прошествии 12 часов непрерывно ВКЛЮЧЕННОГО или ВЫКЛЮЧЕННОГО освещения или после отмены этой функции с помощью кнопки  датчик переключается в автоматический режим работы.</p>
	<p>Ввод текущего уровня освещенности Вводит текущий уровень освещенности.</p>		
 	<p>Продолжительность включения (режим программирования) Регулировка в диапазоне от 15 сек. до 30 мин.</p>		<p>ВКЛЮЧЕНИЕ и ВЫКЛЮЧЕНИЕ защиты нижней области 360° (режим программирования) Выключение направленного вниз сенсора 360° для предотвращения нежелательного включения. Повторное нажатие кнопки  снова включает защиту нижней области.</p>
	<p>Режим импульсного освещения (режим программирования) Импульсное освещение предполагает включение на 1 сек, после чего наступает время остановки (9 сек.), в течение которого движение не распознается. Красный фокусирующий светодиод мигает 2 раза при каждой последовательности включения. По истечении времени остановки новое распознавание движения начинается новую последовательность включения. Предназначено для управления лестничными автоматами или звонком.</p>		<p>ВКЛЮЧЕНИЕ и ВЫКЛЮЧЕНИЕ фокусирующего светодиода (режим программирования) Однократное нажатие этой кнопки позволяет выключить фокусирующий светодиод. После повторного нажатия он включается снова. Функционирование отмечается коротким миганием фокусирующего светодиода.</p> <p> Примечание. При выключенном фокусирующем светодиоде квитирование сигнала отмечается 2-кратным миганием светодиодного индикатора Blue Mode.</p>

	<p>Режим тревоги (режим программирования) При распознавании движения датчик в течение 30 сек. попеременно ВКЛЮЧАЕТ и ВЫКЛЮЧАЕТ освещение на 1 сек. После этого включается непрерывное освещение на протяжении оставшегося времени включения или новый сигнал тревоги при распознавании движения. Для отмены функции нажмите кнопку . Для завершения сигнала тревоги нажмите кнопку .</p>
	<p>Режим работы во время отпуска (режим программирования) При активации этой функции после достижения установленного уровня освещенности датчик включает подключенные осветительные приборы на 1-8 часов независимо от обнаружения движения. По истечении этой фазы непрерывного освещения датчик движения возвращается к автоматическому режиму работы. Этот процесс повторяется каждый день. Настройка. Каждое нажатие кнопки режима работы во время отпуска увеличивает продолжительность освещения на час. Установленное количество часов отображается прерыванием сигнала индикатора Blue Mode. При первом нажатии кнопки режима работы во время отпуска индикатор Blue Mode загорается, после чего следует короткий прерывание сигнала. Установлен 1 час. При повторном нажатии кнопки режима работы во время отпуска индикатор Blue Mode загорается, после чего следуют 2 коротких прерывания сигнала: установлено 2 часа. Таким образом можно установить продолжительность до 8 часов. После этого процесс повторяется и устанавливается 1 час и т. д. После установки требуемого количества часов функция активируется после закрытия режима программирования. Для отмены функции нажмите кнопку . Для завершения программы работы во время отпуска нажмите кнопку .</p>
	<p>Сброс Возврат к автоматическому режиму работы. Завершает режим тревоги, режим работы во время отпуска, режим импульсного освещения, тестовый режим и прерывание времени ожидания.</p> <p>Сброс в режиме программирования  Возврат к заводским настройкам. Стирает все заданные с помощью пульта дистанционного управления значения и сбрасывает все функции. Прибор работает по предварительно установленной рабочей программе (10 лк, 2 мин., макс. дальность действия).</p> <p> Примечание. Если после этого нужно использовать функцию ВЫКЛЮЧЕНИЯ непрерывного освещения, активируйте ее заново.</p>
	<p>Master X Служит для активирования функции ВЫКЛЮЧЕНИЯ непрерывного освещения (см. пункт „ВКЛЮЧЕНИЕ и ВЫКЛЮЧЕНИЕ непрерывного освещения“) и для прерывания времени ожидания.</p>

	<p>Электронная регулировка дальности действия С помощью этой функции можно отрегулировать дальность действия, увеличив ее на 15 % или уменьшив на 30 %. С помощью кнопки  можно вернуться к первоначальной установке.</p>
--	---

7 • ПРАКТИЧЕСКИЕ СОВЕТЫ

- Возможно нежелательное включение освещения, например, если в диапазоне обнаружения распознается перемещение домашних животных или деревьев и кустарников при сильном ветре.
- При фронтальном приближении к датчику дальность действия может существенно снижаться.

8 • УТИЛИЗАЦИЯ



ПРИМЕЧАНИЕ. Данное устройство нельзя утилизировать вместе с неосортированными твердыми бытовыми отходами. Согласно закону владельцев устройств обязаны утилизировать их надлежащим образом. Дополнительные сведения можно получить в местном городском или муниципальном управлении.

9 • ГАРАНТИЯ ПРОИЗВОДИТЕЛЯ, КОМПАНИИ ESYLUX

Гарантию производителя ESYLUX вы найдете в интернете на сайте www.esylux.com.

Дата производства см. 7-значный номер на продукте. Цифры 1 - 7 = ггггннvv (г = год, н = неделя, v = версия).



ТЕХНИЧЕСКИЕ ХАРАКТЕРИСТИКИ

НАПРЯЖЕНИЕ ЭЛЕКТРОСЕТИ (RC 130i, RC 230i, RC 280i)	230 В ~, 50 Гц
НАПРЯЖЕНИЕ ЭЛЕКТРОСЕТИ (RC 230i UC)	12 - 36 В = / 12 - 24 В ~
ДИАПАЗОН ОБНАРУЖЕНИЯ	RC 130i
	130° (1 x 130°, отдельная регулировка) и защита нижней области 360°
	RC 230i / RC 230i UC
	230° (2 x 115°, отдельная регулировка) и защита нижней области 360°
ДИАПАЗОН ОБНАРУЖЕНИЯ	RC 280i
	280° (3 x 95°, отдельная регулировка) и защита нижней области 360°
ДАЛЬНОСТЬ ДЕЙСТВИЯ	приблизительно 20 м при высоте монтажа 2,50 м
НАСТРОЙКИ	Механически с помощью регулятора или электронным способом с помощью инфракрасного пульта дистанционного управления
РАЗРЫВНАЯ МОЩНОСТЬ (RC 130i, RC 230i, RC 280i)	230 В ~, 50 Гц, 2300 Вт/10 А (cos φ = 1), 1150 В-А/5 АХ (cos φ = 0,5)
РАЗРЫВНАЯ МОЩНОСТЬ (RC 230i UC)	12 - 36 В = / 12 - 24 В ~, 10 А (cos φ = 1), 5 АХ (cos φ = 0,5)
МАКС. ПУСКОВОЙ ТОК	100 А/250 мкс
НАСТРОЙКА ВРЕМЕНИ	Импульсное освещение или освещение от 15 сек. до 30 мин.
ПРИБЛИЗИТЕЛЬНЫЙ УРОВЕНЬ ОСВЕЩЕННОСТИ:	2-2500 лк
СТЕПЕНЬ/КЛАСС ЗАЩИТЫ	IP 54, II
ЗНАКИ ТЕХНИЧЕСКОГО КОНТРОЛЯ	TÜV Süd
РАБОЧАЯ ТЕМПЕРАТУРА	-25 °С...+55 °С
КОРПУС	УФ-устойчивый поликарбонат
ЦВЕТ	белый, близок к RAL 9010; коричневый, близок к RAL 8017; черный, близок к RAL 9005; под нержавеющую сталь
ПРИБЛИЗИТЕЛЬНЫЕ ГАБАРИТЫ	ширина 78 мм, высота 105 мм, глубина 135 мм

Технические характеристики и оформление могут быть изменены без предварительного уведомления.

ESYLUX[•]

ESYLUX GmbH

An der Strusbek 40, 22926 Ahrensburg/Germany



Internet: www.esylux.com

e-mail: info@esylux.com

MA00010704