

Siedle Vario
Siedle Classic
Siedle Steel

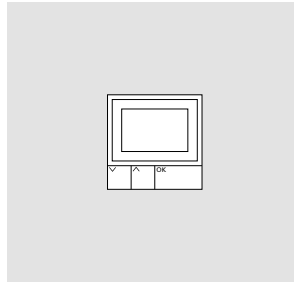

DRM 612-02

Produktinformation
Display-Ruf-Modul

Product information
Display call module

Information produit
**Module d'affichage
d'appels**

Opuscolo informativo
sul prodotto
**Modulo di chiamata
a display**

Productinformatie
Display oproepmodule

Produktinformation
Displayopkaldsmodul

Produktinformation
Display-anropsmodul

Información de producto
**Módulo de llamada
con display**

Informacja o produkcie
**Moduł wyświetlacza
wywołania**

Информация о продуктах
**Модуль вызова с
дисплеем**

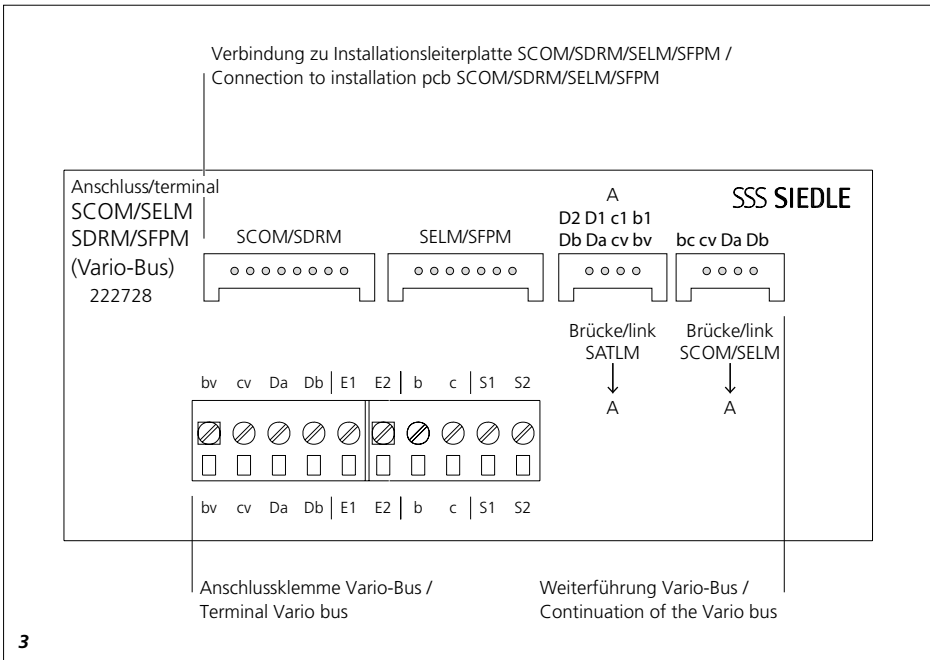
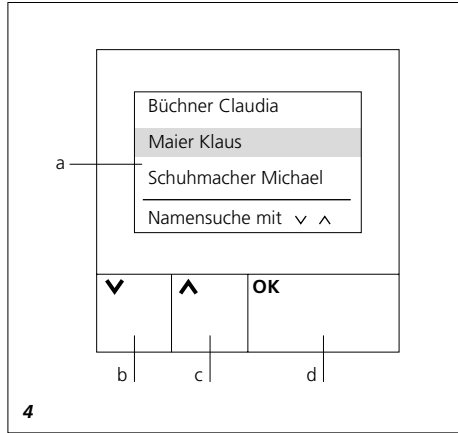
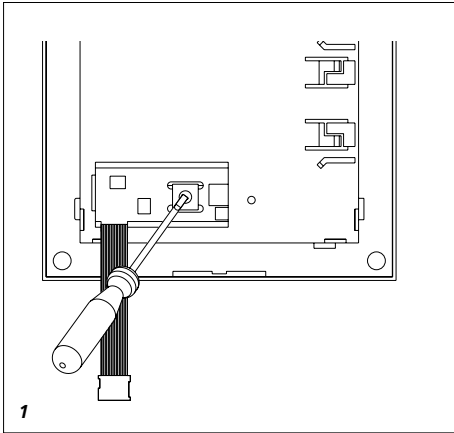

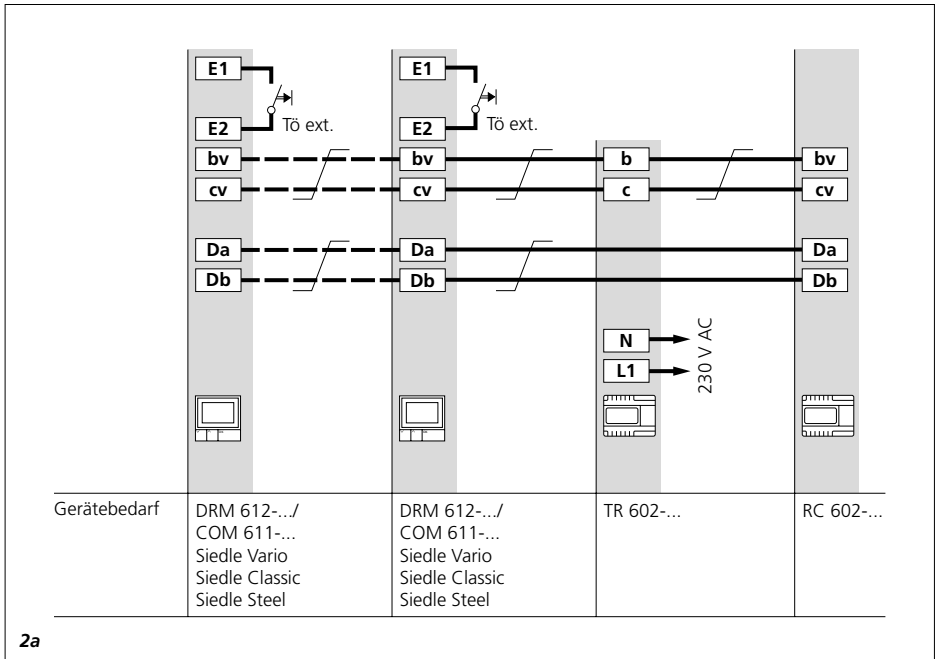

2a

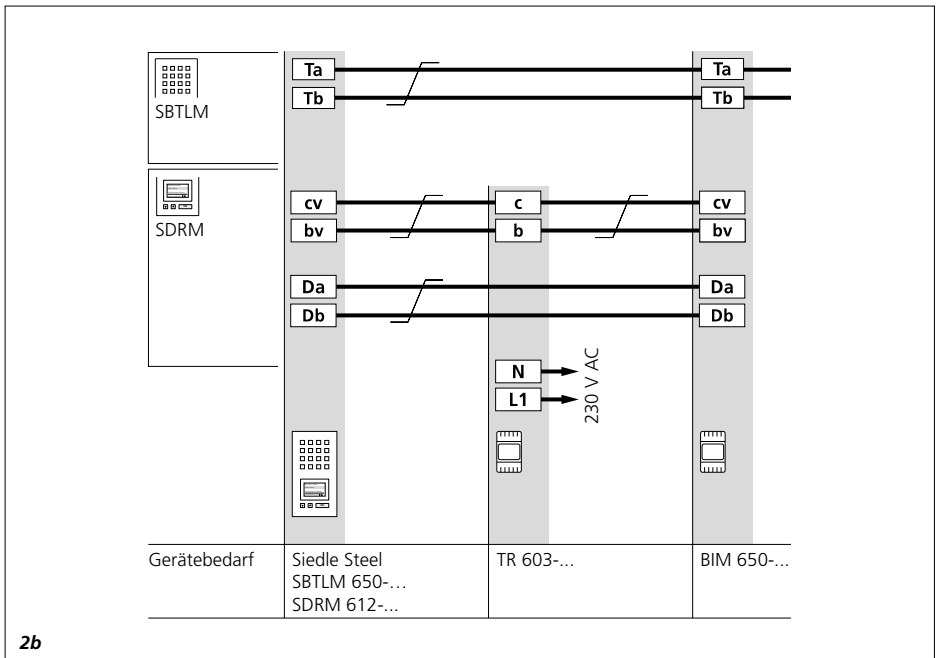

2b

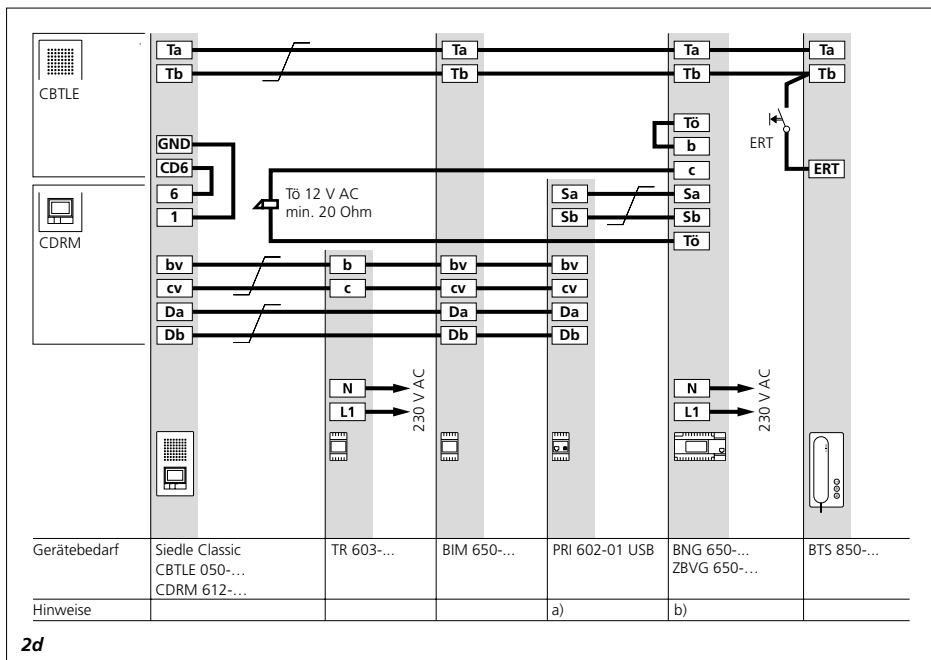
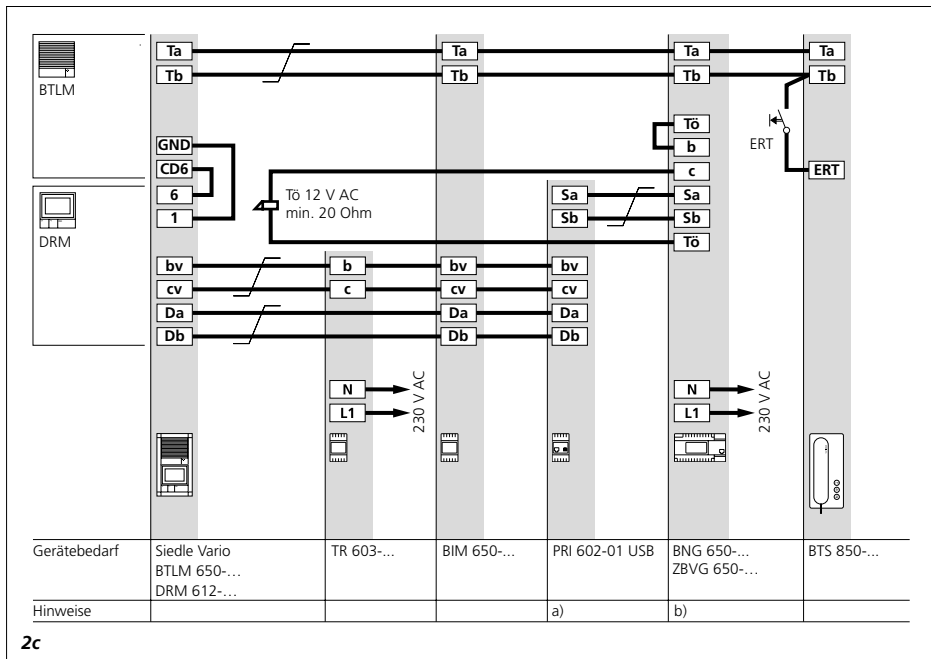

Anwendung

Display-Ruf-Modul als Eingabeeinheit mit 4-zeiligem Display zum Absetzen von Türrufen.

Elektrische Spannung



Einbau, Montage und Servicearbeiten elektrischer Geräte dürfen ausschließlich durch eine Elektro-Fachkraft erfolgen.

Betriebsbedingungen beachten!

Beachten Sie bei der Montage die Lichtverhältnisse, da diese die Lesbarkeit des Displays beeinträchtigen können.

Vermeiden Sie:

- direktes Gegenlicht
- direkte Sonneneinstrahlung
- spiegelnde Flächen
- direkte Lichtquellen wie Strahler



Direkte Sonneneinstrahlung / lang andauernde Hitzeeinwirkung vermeiden: Sind Geräte für längere Zeit den Sonnenstrahlen ausgesetzt, kann die Temperatur der Geräteoberfläche oder im Geräteinneren die für den Betrieb maximal zugelassene Umgebungstemperatur übersteigen. Beachten Sie den zugelassenen Temperaturbereich.

Reichweite

Das im gesamten Vario-Bus verlegte Leitungsnetz darf 2000 m nicht überschreiten. Der Schleifenwiderstand (Hin- und Rückleitung zwischen Funktionseinheit und Steuereinheit) darf 20 Ohm nicht überschreiten. Bei 0,8 mm Aderdurchmesser ergibt das eine Reichweite von ca. 260 m. Die Spannungsversorgung der Vario-Bus-Komponenten erfolgt über einen separaten Transformator TR 602-.../TR 603-...

Es muss sichergestellt sein, dass die Versorgungsspannung bei maximaler

Stromaufnahme an jedem Gerät zu keiner Zeit 9 V AC unterschreitet.

Leitungsmaterial

Für die Installation können Fernmelde- oder Schwachstromleitungen verwendet werden:

J-Y(St)Y	Leitungen paarig verdrellt, abgeschirmt
----------	--

A2Y(St)2Y	Fernmelde-Erdkabel
-----------	--------------------

Klemmenbelegung

bv, cv	Versorgungsspannung 12 V AC
--------	--------------------------------

Da, Db	Vario-Bus
--------	-----------

E1, E2	Anschluss externe Türöffnertaste
--------	-------------------------------------

1, 6	Triggerung Türlautsprecher
------	----------------------------

1 Adresseinstellung

Die Vario-Bus-Adresse darf an allen angeschlossenen DRM 612-... im System nur einmal vergeben sein.

Siedle Vario

Zur Änderung der Vario-Bus-Adresse muss das ggf. bereits montierte Modul aus dem Montagerahmen der Türstation entnommen werden.

Siedle Classic

Zur Änderung der Vario-Bus-Adresse kann das vormontierte Modul im Modulträger verbleiben. Ein bereits angeschlossener Klemmblock muss nicht abgeklemmt werden, dieser kann durch eine Linksdrehung gelöst werden.

Siedle Steel

Zur Änderung der Vario-Bus-Adresse muss das vormontierte Modul aus dem Modulträger entnommen werden.

Installation

- Um Türrufe im 1+n-System abzusetzen wird immer ein Ruf-Controller RC 602-... und ggf. mehrere Ruf-Controller-Erweiterungen RCE 602-... benötigt.
- Im Siedle In-Home-System ist das BIM 650-... erforderlich.

- Im Multi-System ist darauf zu achten, dass im TLC 640-... der Softwarestand ab 71.08 eingesetzt wird.

2 Anschlusspläne

1+n-Technik

2a Ruf-Controller RC 602-...

In-Home-Bus

2b Siedle Steel

2c Siedle Vario

2d Siedle Classic

Schaltplanhinweise

- a)** Um die Namensliste im DRM 612-... bei Bedarf per PC pflegen zu können, wird ein fest installiertes PRI 602-01 USB empfohlen.
- b)** Türöffner 12 V AC, mindestens 20 Ohm verwenden (z. B. TÖ 615-...)

3 Anschlussleiterplatte

Bei Aufputz-Türstationen: Anschluss nicht über die Anschlussleiterplatten, sondern analog zu Siedle Vario über Klemmblocke.

4 Modulbeschreibung

- a** Display, 4-zeilige LCD-Anzeige mit 3 Namenszeilen und 1 Hilfezeile für Hinweise zu Tasten/Funktionen, je Zeile bis zu 18 Zeichen
- b** Pfeiltaste „ab“, um im Alphabet vorwärts zu blättern
- c** Pfeiltaste „auf“, um im Alphabet rückwärts zu blättern
- d** OK-Taste, um den Ruf auszulösen oder um die Auswahl zu bestätigen

Technische Daten

Betriebsspannung: 12 V AC
Betriebsstrom: max. 200 mA
Schutzart: IP 54
Umgebungstemperatur:
-20 °C bis +55 °C
Abmessungen (mm) B x H x T:
99 x 99 x 27

Programmierung

Menüstruktur

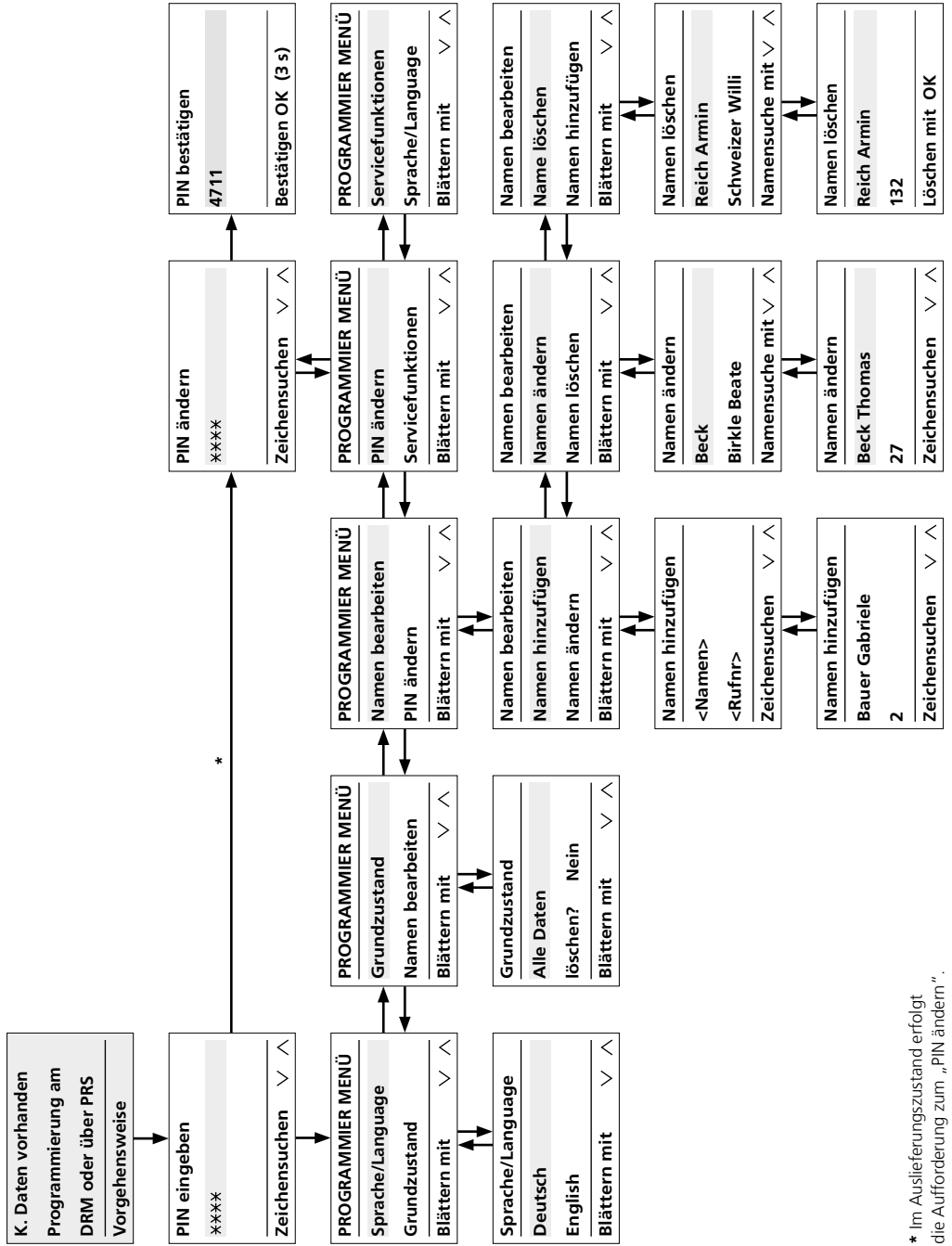

* Im Auslieferungszustand erfolgt die Aufforderung zum „PIN ändern“.

Inbetriebnahme

Hinweise zur Inbetriebnahme

Zur Programmierung des DRM 612-... stehen Ihnen die manuelle und die PC gestützte Programmierung zur Verfügung. Die einmal gewählte Programmierart muss beibehalten werden und darf nicht geändert werden.

Programmierung mit PC

- Für die Programmierung der Namen ist die Programmier-Software PRS 602-0 und das Programmier-Interface PRI 602-... USB erforderlich. Die Eingabe der Namen in das Display-Ruf-Modul erfolgen über die PRS 602-0 ab V 1.3.1.
- Weitere Sprachen stehen über die PRS 602-... zur Verfügung.

Manuelle Programmierung











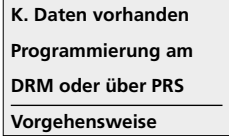

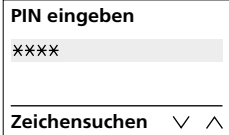

- Die Programmierung, die manuell am DRM 612-... vorgenommen wird, ist durch eine PIN geschützt und kann nicht manuell umgangen werden.
- Wird die PIN vergessen, kann diese nur über die PRS 602-... ausgelesen werden.
- Für Servicezwecke sollten Sie sich den Montageort und die PIN zu jedem einzelnen DRM 612-... notieren, um z. B. bei Mieterwechsel schnell auf die gespeicherten Daten zugriff zu haben.

Hinweise

Achten Sie bitte bei der Programmierung immer auf die unterste Zeile, die verschiedene, wechselnde Informationen anzeigt. Folgen Sie den nachstehenden Erläuterungen zur Programmierung bis die für Sie notwendigen Eingaben im DRM 612-... gespeichert sind.

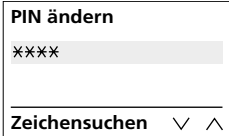
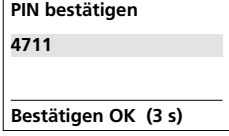
Voraussetzung:

- Das Gerät ist fachgerecht installiert und angeschlossen
- Spannung liegt an
- Die Adresse ist eingestellt (siehe Bild 1)

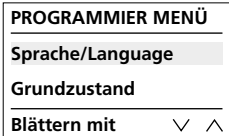
Vorgehensweise	Funktionstaste(n)	Displayanzeige
Programmiermodus starten Diese Displayanzeige erscheint, nachdem Sie die Spannung am Display-Ruf-Modul eingeschaltet haben.	 (5 s)	
PIN eingeben Werksseitig eingestellte PIN „2222“	   (3 s)	
PIN ändern (Diese Abfrage erfolgt nur bei der Erstprogrammierung.) Legen Sie Ihre 4-stellige PIN fest und notieren diese, zusammen mit dem Standort des DRM 612-... Zur Bestätigung muss die gleiche PIN noch einmal eingegeben und danach die OK-Taste 3 Sekunden gedrückt werden.	      (3 s)	 
Sprache Weitere Sprachen stehen über die PRS 602-... zur Verfügung.	   	

Programmierung

Inbetriebnahme

Vorgehensweise	Funktionstaste(n)	Displayanzeige
Grundzustand Alle Daten werden gelöscht, incl. dem Kennwort. Das Kennwort das, im Auslieferungszustand werkseitig eingestellt war, ist wieder gültig.	OK V ▲ OK	PROGRAMMIER MENÜ Grundzustand Namen bearbeiten Blättern mit ▾ ▸
Namen bearbeiten	OK V ▲ OK	PROGRAMMIER MENÜ Namen bearbeiten PIN ändern Blättern mit ▾ ▸
Namen hinzufügen Namen (max. 18 Zeichen) und Rufnummer (zwischen 1 und 504) eingeben. Notieren Sie sich bitte die Nummer der Wohnungen und die dazu gehörenden Namen auf der beiliegenden Namen/Rufnummernliste.	OK V ▲ OK (3 s)	Namen bearbeiten Namen hinzufügen Namen ändern Blättern mit ▾ ▸ Namen hinzufügen <Namen> <Rufnr> Zeichensuchen ▾ ▸
Namen ändern Namen auswählen und Name/Rufnummer bearbeiten.	OK V ▲ OK (3 s)	Namen bearbeiten Namen ändern Namen löschen Blättern mit ▾ ▸
Namen löschen Name auswählen und Datensatz löschen. Sollen alle Daten gelöscht werden, so ist das über den Menüpunkt „Grundzustand“ möglich.	OK V ▲ OK	Namen bearbeiten Name löschen Namen hinzufügen Blättern mit ▾ ▸
Servicefunktionen Servicefunktionen ist ein Menüpunkt über den im Störfall Informationen aus dem DRM ausgelesen und analysiert werden können. Für den Betrieb/Programmierung ist dieser Menüpunkt ohne Bedeutung.		PROGRAMMIER MENÜ Servicefunktionen Sprache/Language Blättern mit ▾ ▸
Programmierung beenden	OK (3 s)	

English

Application

Display call module as an input device with 4-line display for placing door calls.

Electrical voltage



Mounting, installation and servicing work on electrical devices may only be performed by a suitably qualified electrician.

Observe the operating conditions.

When mounting, consider the lighting conditions, as these can affect the legibility of the display. Avoid:

- Direct backlight
- Direct sunlight
- Reflective surfaces
- Direct light sources such as spotlights



Avoid direct sunlight / prolonged exposure to heat: If devices are exposed to sunlight for a prolonged period of time, the device's surface temperature or the temperature inside the device may exceed the maximum permitted ambient temperature for operation. Observe the permissible temperature range.

Range

The conductor network laid throughout the entire Vario bus must not exceed 2000 m. The loop resistance (forward and return line between the functional unit and the control unit) must not exceed 20 Ohm. A core diameter of 0.8 mm results in a range of appr. 260 m. The power supply to the Vario Bus components is provided by a separate transformer TR 602-.../ TR 603-...

Steps must be taken to ensure that the supply voltage never exceeds

9 V AC at any device with maximum current consumption.

Conductor material

Telecommunication or light current conductors can be used for installation:

J-Y(St)Y	Twisted pair conductors, shielded
A2Y(St)2Y	Buried telecommunication cable

Terminal assignment

bv, cv	Power supply 12 V AC
Da, Db	Vario bus
E1, E2	Connection of an external door release button
1, 6	Triggering Door loud-speaker

1 Address setting

The Vario bus address may only be assigned once to any connected DRM 612-... in the system.

Siedle Vario

In order to change the Vario bus address, any pre-mounted module must be removed from the door station's mounting frame.

Siedle Classic

In order to change the Vario bus address, the pre-mounted module can remain in the module holder. There is no need to disconnect any terminal block that is already connected, this can be released by turning to the left.

Siedle Steel

In order to change the Vario bus address, the pre-mounted module must be removed from the module holder.

Installation

- In order to place door calls in the 1+n system, a call controller RC 602-... and where applicable several call controller extensions RCE 602-... are required.

- In the Siedle In-Home system, the BIM 650-... is required.
- In the Multi system, ensure that the software used in the TLC 640-... is version 71.08 or later.

2 Terminal plans

1+n technology

2a Call controller RC 602-...

In-Home bus

2b Siedle Steel

2c Siedle Vario

2d Siedle Classic

Circuit diagram note

- a)** To maintain the name list in the DRM 612-..., via PC as needed, a permanently installed PRI 602-01 USB is recommended.
- b)** Use door release 12 V AC, at least 20 Ohm (e.g. TÖ 615-...)

3 Connection pcb

For surface mounted door stations: Connection not via connection pcbs but in a similar manner as Siedle Vario using terminal blocks.

4 Module description

- a** Display, 4-line LCD display with 3 name lines and 1 help line for information on buttons/functions, up to 18 characters per line
- b** Use the arrow button "down" to scroll forwards through the alphabet
- c** Use the arrow button "up" to scroll backwards through the alphabet
- d** Use the OK button to actuate the call or confirm your selection

Specifications

Operating voltage: 12 V AC
Operating current: max. 200 mA
Protection system: IP 54
Ambient temperature:
-20 °C to +55 °C
Dimensions (mm) W x H x D:
99 x 99 x 27

Programming

Menu structure

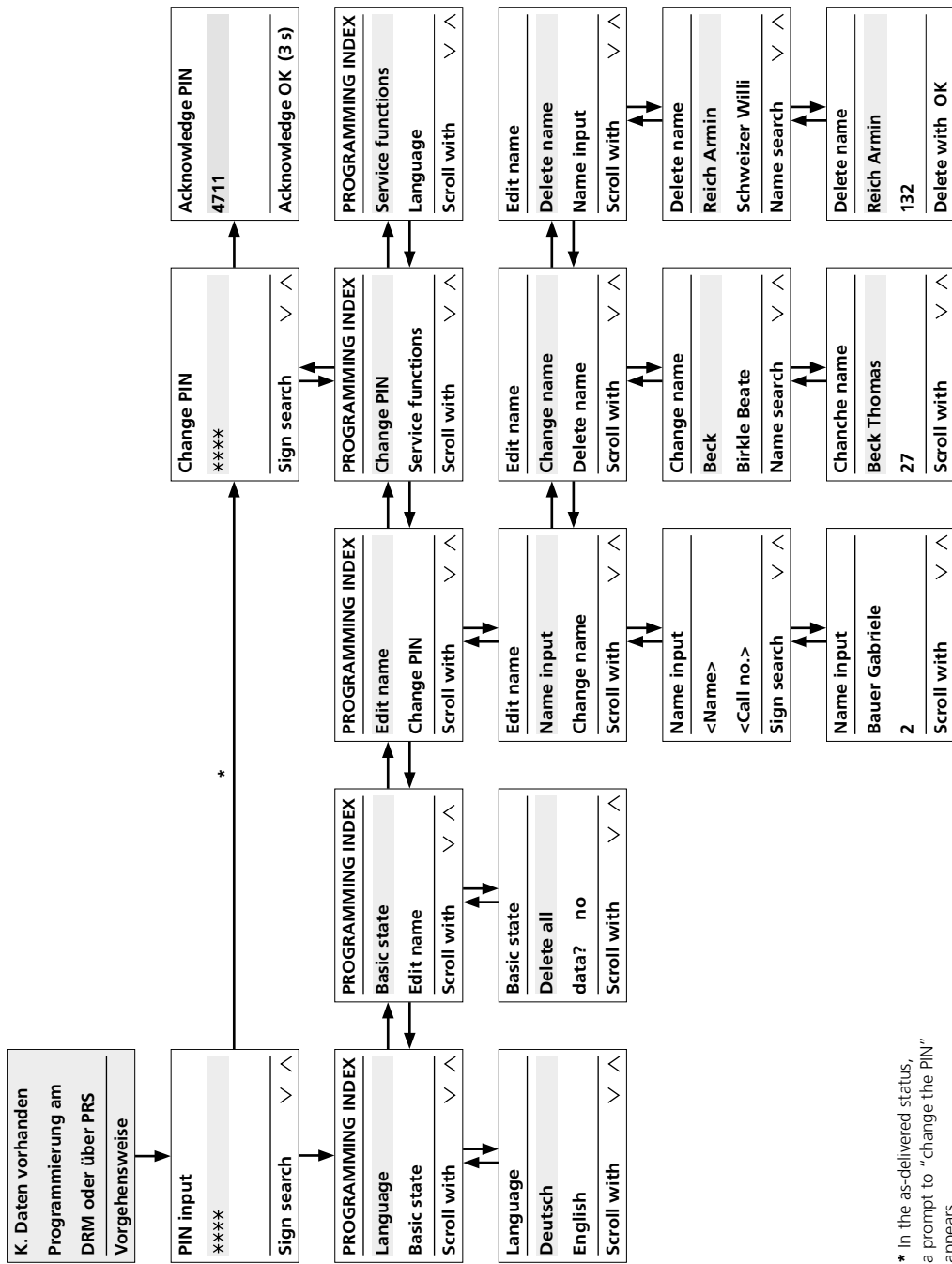

* In the as-delivered status, a prompt to "change the PIN" appears.

Commissioning

Information on commissioning

Manual and PC-supported programming are available for programming the DRM 612-... Once one type of programming has been selected, this must be maintained and cannot be subsequently changed.

Programming with PC

- For programming names, the programming software PRS 602-0 and programming interface PRI 602-... USB are required. Names are entered in the display call module using the PRS 602-0 from V 1.3.1.
- Other languages are available via the PRS 602-...

Manual programming











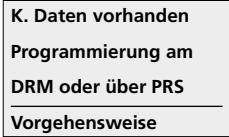

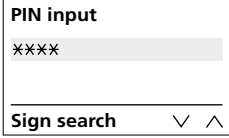

- Programming, which is carried out manually at the DRM 612-..., is protected by a PIN and cannot be manually bypassed.
- If you cannot remember the PIN, this can only be read out via the PRS 602-...
- For servicing purposes, you should note the installation location and PIN of each individual DRM 612-... in order to ensure rapid access to the stored data, for instance when there is a change of tenant.

Remarks

During programming, please always note the bottom line, which contains different and changing information. Follow the programming explanations below until you have programmed the necessary entries in the DRM 612-...

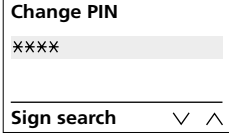
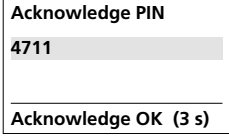
Requirement:

- The device has been correctly and professionally installed and connected
- Power is connected
- The address is set (see Fig. 1)

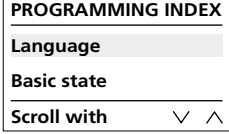
Procedure	Function button(s)	Display indicator
Starting the programming mode This display appears after you have switched on the voltage at the display call module.	 (5 s)	
Entering your PIN Factory-set PIN "2222"	   (3 s)	
Change PIN (This enquiry procedure only takes place on initial programming.) Define your new 4-digit PIN and make a note of it, together with the location of the DRM 612-... To confirm, enter the same PIN again and then hold down the OK button for 3 seconds.	      (3 s)	 
Language Other languages are available via the PRS 602-...	   	

Programming

Commissioning

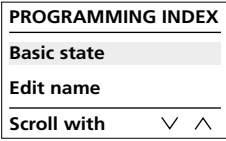
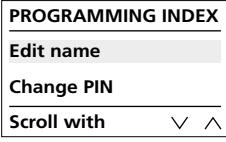
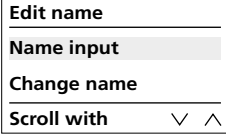
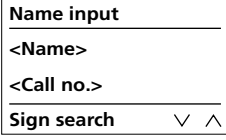
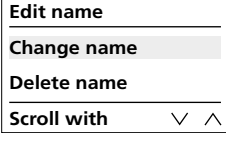
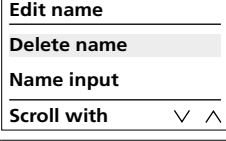
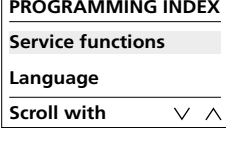
Procedure	Function button(s)	Display indicator
Basic status All data is deleted, including the password. The password valid in the as-delivered status is now valid again.	(OK) (v) (∧) (OK)	
Edit name	(OK) (v) (∧) (OK)	
Adding names Enter name (max. 18 characters) and call number (between 1 and 504). Please note the number of the apartments and the relevant names on the attached name/call number list.	(OK) (v) (∧) (OK) (3 s)	 
Altering names Select name and edit name/call number.	(OK) (v) (∧) (OK) (3 s)	
Deleting names Select name and delete data record. If you wish to delete all the data, this can be done using the "Default status" menu point.	(OK) (v) (∧) (OK)	
Service functions Service functions is a menu option which can be used to read out and analyse information from the DRM in case of a fault. This menu point is of no significance for operation/programming.		
End programming	(OK) (3 s)	

Application

Module défilement de noms en tant qu'unité d'entrée avec affichage sur 4 lignes pour déclencher des appels de porte.

Tension électrique



L'installation, le montage et l'entretien d'appareils électriques ne doivent être réalisés que par un spécialiste en électricité.

Respecter les conditions d'utilisation !

Lors du montage, tenez compte des conditions d'éclairage, car elles peuvent nuire à la lisibilité de l'écran. À éviter :

- Contre-jour direct
- Rayonnement direct du soleil
- Surfaces réfléchissantes
- Sources de lumière directe telles que les spots



Éviter le rayonnement direct du soleil / l'exposition prolongée à la chaleur : Si les appareils sont exposés aux rayons du soleil pendant une longue période, la température de la surface de l'appareil ou à l'intérieur de l'appareil peut dépasser la température ambiante maximale admissible pour le fonctionnement. Respectez la plage de température autorisée.

Portée

Le réseau posé dans l'ensemble du bus Vario ne doit pas dépasser 2000 m. La résistance de boucle (ligne aller et ligne retour entre unité fonctionnelle et unité de commande) ne doit pas dépasser 20 ohms. Dans le cas d'un diamètre de fil de 0,8 mm, on obtient une portée d'environ 260 m. L'alimentation en tension des composants du bus Vario s'effectue par l'intermédiaire d'un transformateur séparé TR 602-.../TR 603-...

Il convient de veiller à ce que, à l'intensité absorbée maximum, la tension d'alimentation sur chaque appareil ne soit à aucun moment inférieure à 9 V AC.

Câbles

Pour l'installation, il est possible d'utiliser des câbles de télécommunication ou des câbles à courant faible :

J-Y(St)Y	Câbles appairés torsadés et blindés
AZY(St)ZY	Câble de terre de télécommunication

Implantation des bornes

bv, cv	Tension d'alimentation 12 V AC
Da, Db	Bus Vario
E1, E2	Raccordement touche gâche externe
1, 6	Déclenchement Platines de rue

1 Réglage de l'adresse

L'adresse du bus Vario ne peut être affectée qu'une seule fois sur tous les DRM 612-... raccordés du système.

Siedle Vario

Pour modifier l'adresse du bus Vario, le module éventuellement prémonté doit être retiré du cadre de montage de la platine de rue.

Siedle Classic

Pour modifier l'adresse du bus Vario, le module prémonté peut rester dans le porte-module. Il n'est pas nécessaire de déconnecter un bornier déjà branché, il peut être libéré en le tournant vers la gauche.

Siedle Steel

Pour modifier l'adresse du bus Vario, le module prémonté doit être retiré du porte-module.

Installation

- Pour transmettre des appels de porte dans le système 1+n, il faut toujours un contrôleur d'appel RC 602-... et, le cas échéant, plu-

sieurs extensions de contrôleur RCE 602-...

- Dans le système Siedle In-Home, il faut le BIM 650-...
- Dans le système Multi, il faut veiller à ce que soit utilisée, dans le TLC 640-..., la version de logiciel à partir de 71.08.

2 Schémas de branchement Technique 1+n

2a Contrôleur RC 602-...

2b Siedle Steel

2c Siedle Vario

2d Siedle Classic

Indications du schéma de câblage

a) Afin de pouvoir tenir à jour la liste de noms dans le DRM 612-..., il est recommandé d'installer l'interface PRI 602-01 USB de manière permanente.

b) Utiliser une gâche 12 V AC, 20 Ohms au moins (par ex. TÖ 615-...)

3 Carte de circuits imprimés de raccordement

Pour les platines de rue en saillie : raccordement non pas avec les cartes de circuits imprimés, mais de façon analogue à Siedle Vario par l'intermédiaire de borniers.

4 Description du module

a Écran, affichage LCD à 4 lignes avec 3 lignes réservées aux noms et 1 ligne d'aide dédiée aux informations concernant les touches/fonctions, jusqu'à 18 caractères par ligne

b Touche flèche "bas" pour avancer dans l'alphabet

c Touche flèche "haut" pour reculer dans l'alphabet

d Touche OK pour déclencher l'appel ou pour valider la sélection

Caractéristiques techniques

Tension d'entrée : 12 V AC

Courant de service : max. 200 mA

Indice de protection : IP 54

Température ambiante :

-20 °C à +55 °C

Dimensions (mm) l x H x P :

99 x 99 x 27

Programmation

Structure du menu

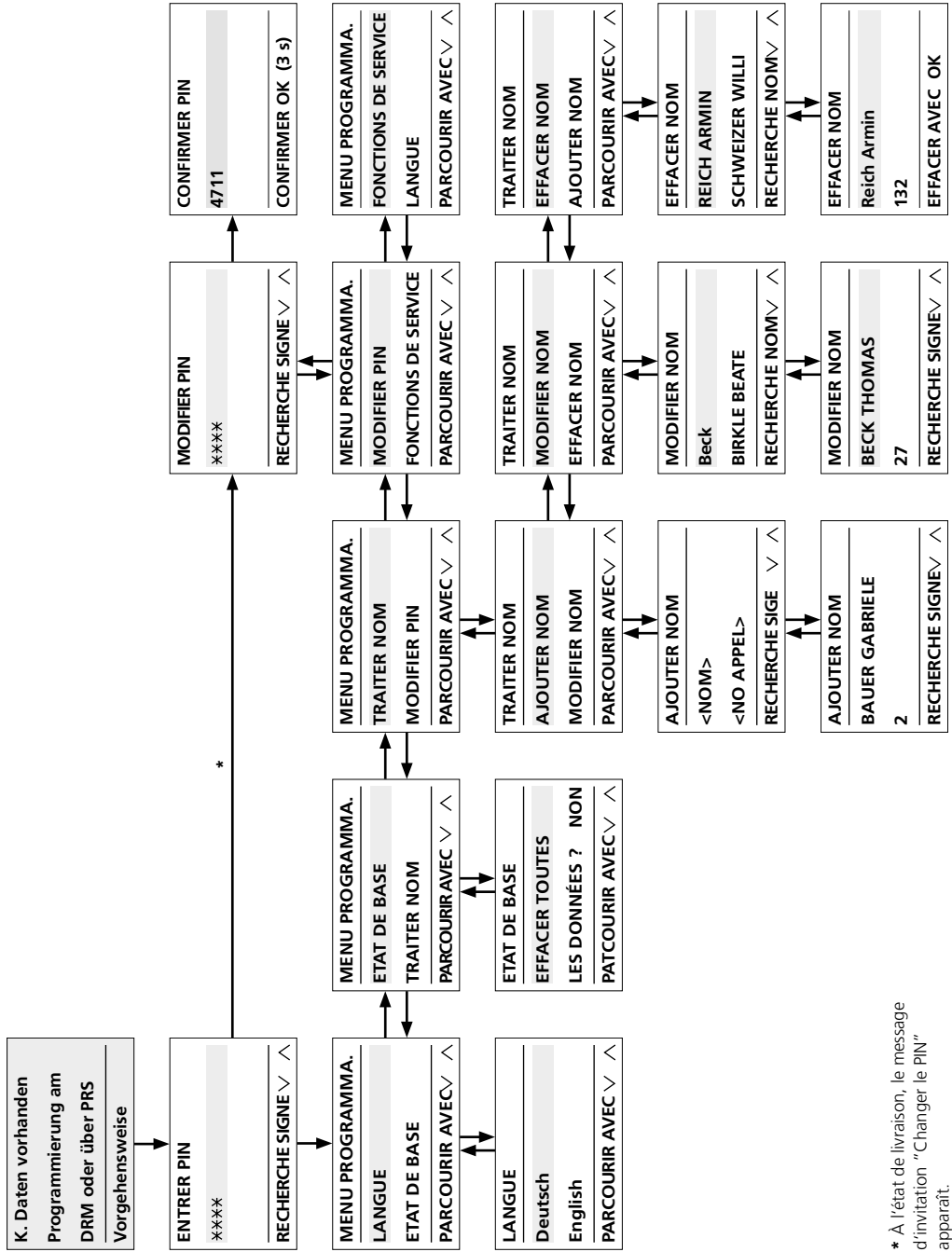

* A l'état de livraison, le message d'invitation "Changer le PIN" apparaît.

Mise en service

Consignes de mise en service

Pour la programmation du DRM 612-..., vous disposez de la programmation manuelle et de la programmation assistée par PC. Une fois que le mode de programmation a été choisi, vous devez le conserver et ne plus en changer.

Programmation avec PC

- Pour la programmation des noms, il est indispensable d'avoir le logiciel de programmation PRS 602-0 et l'interface de programmation PRI 602-... USB. La saisie des noms dans le module d'affichage d'appels (défilement de noms) s'effectue par l'intermédiaire du PRS 602-0 à partir de V 1.3.1.

- D'autres langues sont à disposition par l'intermédiaire du PRS 602-...

Programmation manuelle

- La programmation, qui s'effectue manuellement sur le DRM 612-..., est protégée par un PIN et ne permet pas de manipulation manuelle.
- Si l'on a oublié le PIN, celui-ci ne peut être lu que par l'intermédiaire du PRS 602-...
- Aux fins du service, vous devez noter le lieu de montage et le PIN de chacun des DRM 612-... pour, lors d'un changement de locataire par exemple, avoir rapidement accès aux données enregistrées.

Remarques

Lors de la programmation, reportez-vous toujours à la ligne se trouvant tout en bas, elle donne différentes informations qui ne sont pas toujours les mêmes.

Respectez les explications suivantes relatives à la programmation, jusqu'à ce que les entrées qui vous sont nécessaires aient été enregistrées dans le DRM 612-...

Condition à remplir :

- l'appareil a été installé et raccordé dans les normes
- la tension est présente
- l'adresse a été réglée (voir figure 1)

Procédure	Touche(s) de fonction	Affichage
Lancer le mode programmation Cet affichage apparaît à l'écran après que vous ayez établi la tension sur le module d'affichage d'appels.	OK (5 s)	<div style="border: 1px solid black; padding: 5px;"> <p>K. Daten vorhanden</p> <p>Programmierung am</p> <p>DRM oder über PRS</p> <hr/> <p>Vorgehensweise</p> </div>
Entrer le PIN PIN réglé en usine "2222"	(V) (A) OK (3 s)	<div style="border: 1px solid black; padding: 5px;"> <p>ENTRER PIN</p> <p>****</p> <hr/> <p>RECHERCHE SIGNE (V) (A)</p> </div>
Modifier code PIN (Cette requête n'est faite que lors de la première programmation.) Définissez votre PIN à 4 chiffres, puis notez-le, et notez également l'emplacement du DRM 612-... Pour valider, il faut saisir le même PIN une nouvelle fois, puis appuyer sur la touche OK pendant 3 secondes.	(V) (A) OK (V) (A) OK (3 s)	<div style="border: 1px solid black; padding: 5px;"> <p>MODIFIER PIN</p> <p>****</p> <hr/> <p>RECHERCHE SIGNE (V) (A)</p> <hr/> <p>CONFIRMER PIN</p> <p>4711</p> <hr/> <p>CONFIRMER OK (3 s)</p> </div>
Langue D'autres langues sont à disposition par l'intermédiaire du PRS 602-...	OK (V) (A) OK	<div style="border: 1px solid black; padding: 5px;"> <p>MENU PROGRAMMA.</p> <p>LANGUE</p> <hr/> <p>ETAT DE BASE</p> <hr/> <p>PARCOURIR AVEC (V) (A)</p> </div>

Programmation

Mise en service

Procédure	Touche(s) de fonction	Affichage
Etat de base Ceci a pour effet d'effacer toutes les données, y compris le mot de passe. Le mot de passe qui était celui réglé en usine à l'état à la livraison redé- vient valable.	OK V ^ OK	MENU PROGRAMMA. ETAT DE BASE TRAITER NOM PARCOURIR AVEC V ^
Éditer les noms	OK V ^ OK	MENU PROGRAMMA. TRAITER NOM MODIFIER PIN PARCOURIR AVEC V ^
Ajouter des noms Saisir les noms (18 caractères maximum) et les numéros de téléphone (entre 1 et 504). Notez le numéro des appartements et les noms qui s'y rapportent, sur la liste de noms/numéros d'appel jointe.	OK V ^ OK (3 s)	TRAITER NOM AJOUTER NOM MODIFIER NOM PARCOURIR AVEC V ^ AJOUTER NOM <NOM> <NO APPEL> RECHERCHE SIGE V ^
Modifier des noms Sélectionner un nom et éditer un nom/numéro de téléphone.	OK V ^ OK (3 s)	TRAITER NOM MODIFIER NOM EFFACER NOM PARCOURIR AVEC V ^
Effacer des noms Sélectionner un nom et supprimer un jeu de données. S'il s'agit de supprimer toutes les données, ceci est possible par l'intermédiaire du point de menu "État de base".	OK V ^ OK	TRAITER NOM EFFACER NOM AJOUTER NOM PARCOURIR AVEC V ^
Fonctions de maintenance Fonctions de maintenance est un point de menu par l'intermédiaire duquel, en cas d'anomalies, des informations peuvent être lues à partir du DRM et analysées. Pour l'exploitation/la programmation, ce point de menu est sans signification.		MENU PROGRAMMA. FONCTIONS DE SERVICE LANGUE PARCOURIR AVEC V ^
Mettre fin à la programmation	OK (3 s)	

Impiego

Modulo di chiamata a display come unità di immissione con display a 4 righe per inviare chiamate dal posto esterno.

Tensione elettrica



Gli interventi di installazione, montaggio e assistenza agli apparecchi elettrici devono essere eseguiti esclusivamente da elettricisti specializzati.

Prestare attenzione alle condizioni di funzionamento!

Durante il montaggio, prestare attenzione alle condizioni di illuminazione, poiché una scarsa luminosità può compromettere la leggibilità del display.

Evitare le seguenti condizioni:

- Controluce diretta
- Raggi del sole diretti
- Superfici riflettenti
- Fonti di luci dirette, come emettitori luminosi



Evitare i raggi del sole diretti / l'azione del calore prolungata: In caso di esposizione prolungata degli apparecchi ai raggi del sole, la temperatura della superficie o dell'interno degli apparecchi potrebbe superare i valori massimi consentiti per il funzionamento. Rispettare l'intervallo di temperatura consentito.

Raggio d'azione

La rete di linee complessivamente posata nel Vario-Bus non deve superare i 2000 m. La resistenza del dop-pino (cavo di andata e ritorno fra l'unità funzionale e l'unità di comando) non deve superare 20 Ohm. Con un diametro dei fili di 0,8 mm si ottiene un raggio d'azione di circa 260 m. L'alimentazione di tensione dei componenti Vario Bus è assicurata da un trasformatore TR 602-.../TR 603-... separato.

Occorre garantire che, in presenza di una corrente assorbita massima, la tensione di alimentazione su ogni apparecchio non sia mai inferiore a 9 V AC.

Linee

Per l'installazione si possono utilizzare linee a corrente debole o linee per telefonia:

J-Y(St)Y	Linee a coppie ritorte, schermate
AZY(St)ZY	Cavo di terra per telefonia

Assegnazione dei morsetti

bv, cv	Tensione di alimentazione 12 V AC
Da, Db	Vario-Bus
E1, E2	Collegamento di un tasto apriporta esterno
1, 6	Intervento porter

1 Impostazione dell'indirizzo

L'indirizzo Vario Bus può essere assegnato una sola volta su tutti i DRM 612-... collegati nel sistema.

Siedle Vario

Per modificare l'indirizzo Vario Bus è necessario prelevare il modulo eventualmente già montato dal telaio di montaggio del posto esterno.

Siedle Classic

Per modificare l'indirizzo Vario Bus è possibile lasciare il modulo premon-tato nel relativo supporto. Un blocco di connessione già collegato non deve essere scollegato, può essere allentato mediante una rotazione a sinistra.

Siedle Steel

Per modificare l'indirizzo Vario Bus è necessario prelevare il modulo pre-montato dal relativo supporto.

Installazione

- Per inviare chiamate dal posto esterno nel sistema 1+n è sempre necessario un controller di chiamata RC 602-... ed eventualmente più

estensioni del controller di chiamata RCE 602-...

- Nel sistema Siedle In-Home è necessario il BIM 650-...
- Nel sistema Siedle Multi occorre accertarsi che nel TLC 640-... venga impiegato il software a partire dalla versione 71.08.

2 Schemi di collegamento

Sistema 1+n

2a Controller di chiamata RC 602-...

In-Home-Bus

2b Siedle Steel

2c Siedle Vario

2d Siedle Classic

Note sullo schema elettrico

a) Per poter gestire l'elenco dei nomi nel DRM 612-... eventualmente tramite PC, si raccomanda di prevedere una PRI 602-01 USB installata fissa.

b) Utilizzare un apriporta da 12 V AC, impedenza minima 20 Ohm (ad es. TÖ 615-...)

3 Circuito stampato di collegamento

Per posti esterni appoggio muro: Collegamento non tramite i circuiti stampati di collegamento, ma in analogico con Siedle Vario tramite blocchi di connessione.

4 Descrizione del modulo

a Display, LCD a 4 righe con 3 righe del nome e 1 riga di aiuto per indicazioni relative a tasti/funzioni; ciascuna riga di max. 18 caratteri

b Utilizzare il tasto freccia "giù" per navigare avanti nell'alfabeto.

c Utilizzare il tasto freccia "su" per navigare indietro nell'alfabeto.

d Utilizzare il tasto OK per attivare la chiamata o per confermare una selezione.

Dati tecnici

Tensione d'esercizio: 12 V AC
Corrente d'esercizio: max. 200 mA
Tipo di protezione: IP 54
Temperatura ambiente:
da -20 °C a +55 °C
Dimensioni (mm) Larg. x Alt. x Prof.:
99 x 99 x 27

Programmazione

Struttura del menu

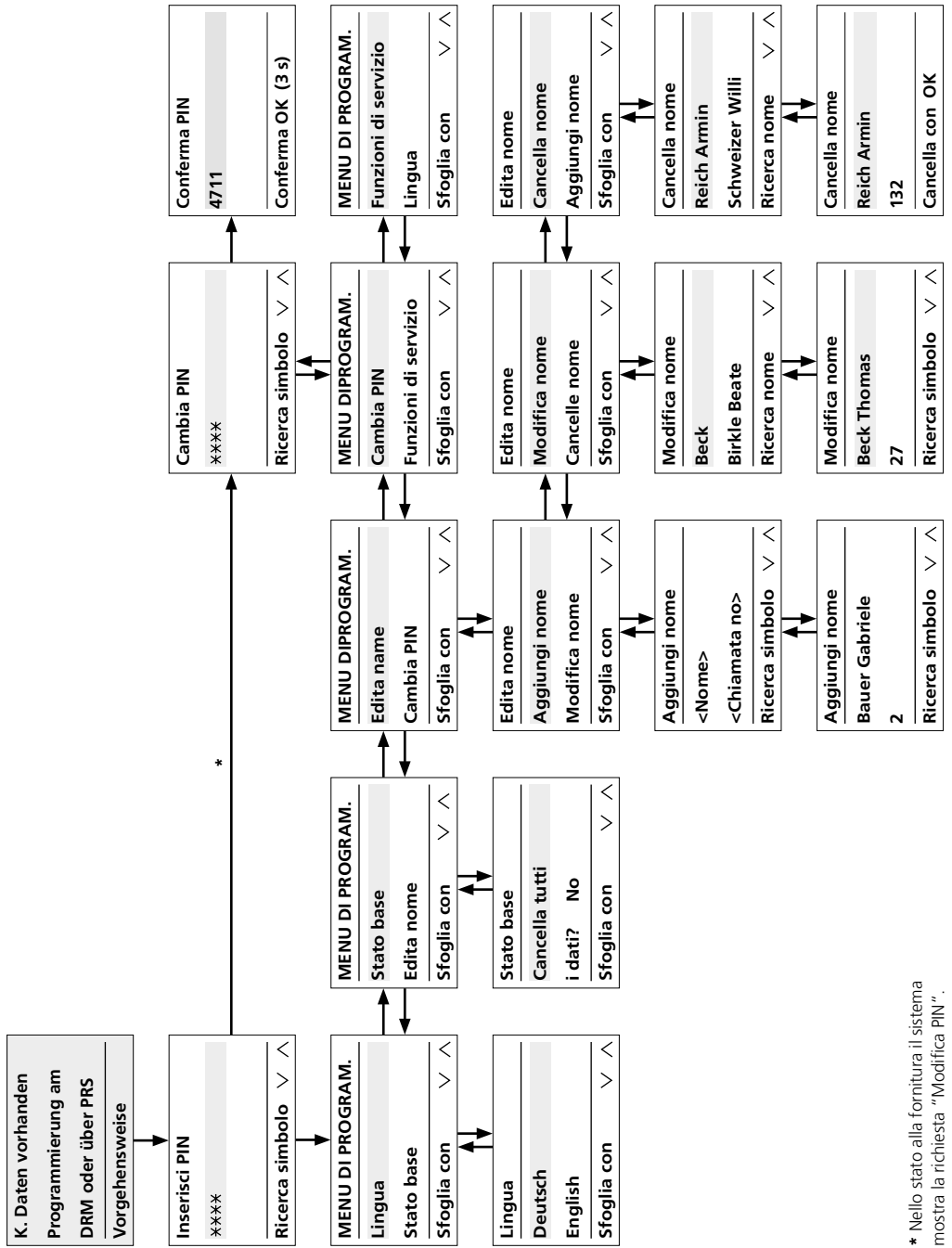

* Nello stato alla fornitura il sistema mostra la richiesta "Modifica PIN".

Messa in funzione

Avvertenze per la messa in funzione

Per la programmazione del DRM 612-... sono disponibili la programmazione manuale e la programmazione supportata da PC. Il tipo di programmazione selezionato deve essere mantenuto e non modificato.

Programmazione con PC

- Per la programmazione dei nomi sono necessari il software di programmazione PRS 602-0 e l'interfaccia di programmazione PRI 602-... USB. L'inserimento dei nomi nel modulo di chiamata a display avviene tramite il PRS 602-0 a partire dalla versione 1.3.1.

- Sono disponibili anche altre lingue mediante il PRS 602-...

Programmazione manuale

- La programmazione, che viene eseguita manualmente sul DRM 612-..., è protetta da un PIN e non può essere elusa manualmente.
- Se il PIN è stato dimenticato, può essere recuperato solo mediante il PRS 602-...
- Ai fini dell'assistenza si raccomanda di annotare il luogo di montaggio e il PIN per ciascun DRM 612-... per poter accedere rapidamente ai dati salvati in caso di cambio di inquilino.



Avvertenze

Durante la programmazione prestare sempre attenzione alla riga in basso, che visualizza informazioni continuamente variabili.

Seguire le spiegazioni sulla programmazione di seguito riportate, finché i dati inseriti necessari non sono stati salvati nel DRM 612-...



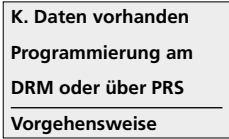

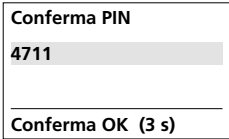
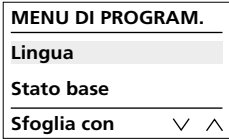









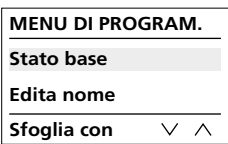



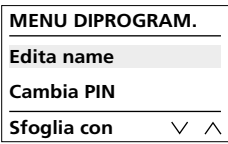

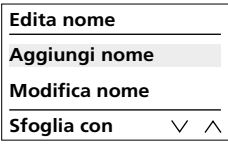
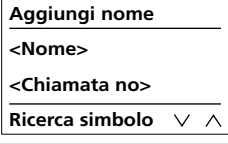

Requisiti:

- L'apparecchio deve essere installato e collegato a regola d'arte
- Deve essere presente tensione
- L'indirizzo deve essere impostato (vedere Fig. 1)

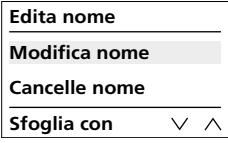
Procedimento	Tasto/i funzione	Visualizzazione del display
Avvio del modo programmazione Questa videata compare sul display dopo aver applicato tensione al modulo di chiamata a display.	OK (5 s)	
Inserimento del PIN PIN preimpostato in fabbrica "2222"	↓ ↑ OK (3 s)	
Modifica PIN (Questa interrogazione avviene solo durante la prima programmazione.) Definire il proprio PIN a 4 cifre e annottarlo, unitamente alla posizione del DRM 612-... A scopo di conferma occorre inserire di nuovo lo stesso PIN, poi tenere premuto il tasto OK per 3 secondi.	↓ ↑ OK ↓ ↑ OK (3 s)	 
Lingua Sono disponibili anche altre lingue mediante il PRS 602-...	OK ↓ ↑ OK	

Programmazione

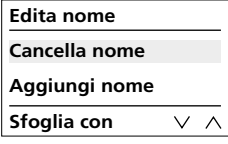
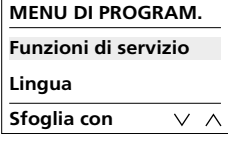
Messa in funzione

Procedimento	Tasto/i funzione	Visualizzazione del display
Stato normale In tal modo vengono cancellati tutti i dati, compresa la password. Viene ripristinata la password di fabbrica presente nello stato alla fornitura.	   	 <p>MENU DI PROGRAM. Stato base Edita nome Sfoggia con ∨ ∧</p>
Modificare il nome	   	 <p>MENU DIPROGRAM. Edita nome Cambia PIN Sfoggia con ∨ ∧</p>
Aggiungi nome Inserire il nome (max. 18 caratteri) e il numero di telefono (tra 1 e 504). Si prega di annotare il numero degli appartamenti e il corrispondente nome sull'elenco dei nomi/numeri di chiamata allegato.	   	 <p>Edita nome Aggiungi nome Modifica nome Sfoggia con ∨ ∧</p>  <p>Aggiungi nome <Nome> <Chiamata no> Ricerca simbolo ∨ ∧</p>
Modifica nome Selezionare il nome e modificare il nome/numero di telefono.	   	 <p>Edita nome Modifica nome Cancella nome Sfoggia con ∨ ∧</p>
Cancella nome Selezionare il nome e cancellare il record dati. Per cancellare tutti i dati è possibile utilizzare la voce di menu "Stato iniziale".	   	 <p>Edita nome Cancella nome Aggiungi nome Sfoggia con ∨ ∧</p>
Funzioni di servizio Funzioni di servizio è una voce di menu che, in caso di guasto, consente di leggere e analizzare le informazioni dal DRM. Questa voce di menu è insignificante ai fini del funzionamento/della programmazione.		 <p>MENU DI PROGRAM. Funzioni di servizio Lingua Sfoggia con ∨ ∧</p>
Fine della programmazione		

Toepassing

Display oproepmodule als invoereenheid met display met 4 regels voor het plaatsen van deuroproepen.

Elektrische spanning



Inbouw, montage en onderhoudswerkzaamheden aan elektrische apparaten mogen uitsluitend door een elektro-vakman worden uitgevoerd.

Let op de gebruiksvoorwaarden!

Let u bij de montage op de lichtverhoudingen, omdat deze de leesbaarheid van de display kunnen beïnvloeden.

Vermijdt u:

- direct licht
- directe zonnestralen
- spiegelende oppervlakken
- directe lichtbronnen zoals schijnwerpers



Direct zonlicht / langdurige warmtewerking vermijden: Indien apparaten gedurende langere tijd zijn blootgesteld aan zonnestralen, dan kan de temperatuur van het apparaatoppervlak of in het binnenste van het apparaat hoger stijgen dan de voor het gebruik maximaal toegestane omgevingstemperatuur. Let u op het toegestane temperatuurbereik.

Reikwijdte

Het in de totale Vario-Bus aangelegde leidingnet mag 2000 m niet overschrijden. De sleepweerstand (heen- en terugleiding tussen functie-eenheid en stuur-eenheid) mag 20 Ohm niet overschrijden. Bij 0,8 mm aderdoorsnede geeft dat een reikwijdte van ca. 260 m. De spanningsverzorging van de Vario bus componenten geschiedt via een aparte transformator TR 602-.../TR 603-...

Het moet zijn veilig gesteld, dat de verzorgingsspanning bij een maximaal stroomverbruik op ieder apparaat op geen moment 9 V AC onderschrijdt.

Leidingsmateriaal

Voor de installatie kunnen telecomcommunicatie- of zwakstroomleidingen gebruikt worden:

J-Y(St)Y	Leidingen per paar gedraaid, afgeschermd
----------	---

AZY(St)ZY	Afstandmeld-aardkabel
-----------	-----------------------

Klemmenindeling

bv, cv	Verzorgingsspanning 12 V AC
--------	--------------------------------

Da, Db	Vario-Bus
--------	-----------

E1, E2	Aansluiting externe deuropenertoets
--------	-------------------------------------

1, 6	Triggering Deurluidspreker
------	----------------------------

1 Adresinstelling

Het Vario-Bus adres mag op alle aangesloten DRM 612-... in het systeem slechts eenmaal te zijn uitgegeven.

Siedle Vario

Voor het wijzigen van het Vario-Bus adres dient de evt. voorgemonteerde module uit het montageframe van het deurstation te worden verwijderd.

Siedle Classic

Voor het wijzigen van het Vario-Bus adres kan de voorgemonteerde module in de moduledrager blijven. Een reeds aangesloten klemmenblok hoeft niet te worden losgekoppeld, deze kan door het draaien naar links worden losgemaakt.

Siedle Steel

Voor het wijzigen van het Vario-Bus adres dient de voorgemonteerde module uit de moduledrager te worden verwijderd.

Installatie

- Om deuroproepen in het 1+n-systeem te verzenden is altijd een oproep-controller RC 602-... en zijn

eventueel ook meerdere oproep-controller-uitbreidingen RCE 602-... nodig.

- In het Siedle In-Home-systeem is de BIM 650-... nodig
- In het Multi-systeem moet u er op letten, dat de TLC 640-... de softwareversie vanaf 71.08 bevat.

2 Aansluitschema's

1+n techniek

2a Oproepcontroller RC 602-...

1n-Home-Bus

2b Siedle Steel

2c Siedle Vario

2d Siedle Classic

Aanwijzingen schakelschema

a) Om de namenlijst in de DRM 612-... indien gewenst via de PC te kunnen raadplegen, wordt een vast geïnstalleerde PRI 602-01 USB aanbevolen.

b) Deuropener 12 V AC, minimaal 20 Ohm gebruiken (bijv. TÖ 615-...)

3 Aansluitprintplaat

Bij opbouw deurstations: Aansluiting niet via de aansluitprintplaten, maar analoog naar de Siedle Vario via klemmenblokken.

4 Modulebeschrijving

a Display, 4-cijferige LCD display met 3 namenregels en 1 hulpregel voor aanwijzingen bij toetsenfuncties, per regel tot maximaal 18 karakters

b Cursortoets „omlaag“ om in het alfabet vooruit te bladeren

c Cursortoets „omhoog“ om in het alfabet achteruit te bladeren

d OK toets, om de oproep uit te voeren of om de keuze te bevestigen

Technische gegevens

Gebruiksspanning: 12 V AC
Gebruiksstroom: max. 200 mA
Beschermingsklasse: IP 54
Omgevingstemperatuur:
-20 °C tot +55 °C
Afmetingen (mm) B x H x D:
99 x 99 x 27

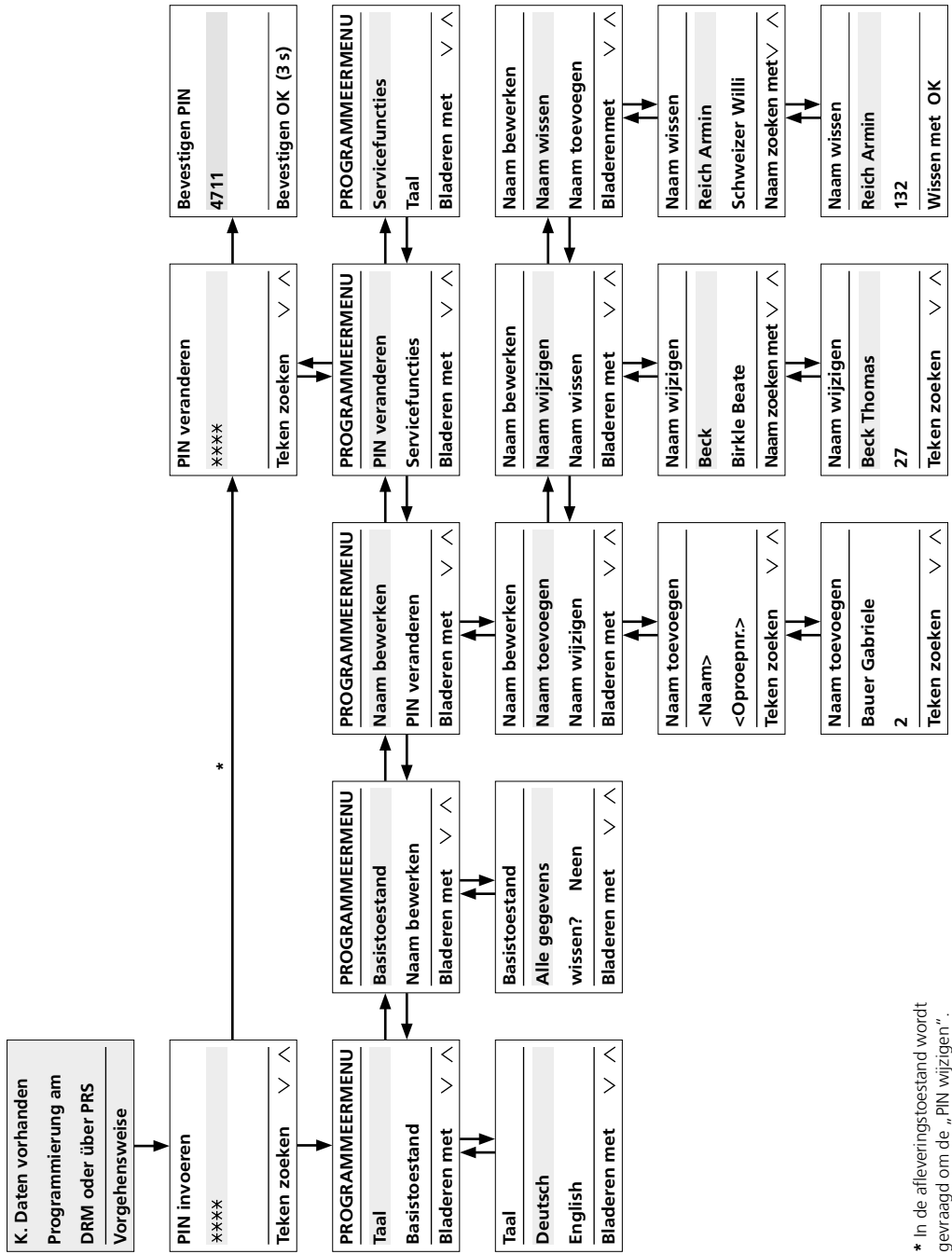

* In de afleveringstoestand wordt gevraagd om de „PIN wijzigen“.

Ingebruikname

Aanwijzingen voor ingebruikname

Voor het programmeren van de DRM 612-... staan uw de handmatige en de PC-ondersteunde programmering ter beschikking. Het eenmaal gekozen programmeerteype moet worden aangehouden en mag niet worden gewijzigd.

Programmering met PC

- Voor de programmering van de namen is de programmeersoftware PRS 602-0 en de programmeerinterface PRI 602-... USB vereist. De invoer van de namen in de display oproepmodule geschieden via de PRS 602-0 vanaf V 1.3.1.

- Andere talen zijn met de PRS 602-... beschikbaar.

Handmatige programmering

- De programmering, die handmatig op de DRM 612-... wordt uitgevoerd, is via een pincode beveiligd en kan niet handmatig worden omzeild.
- Wordt de pincode vergeten, dan kan deze alleen via de PRS 602-... worden uitgelezen.
- Voor servicedoeleinden dient u de montageplaats en de pincode van iedere individuele DRM 612-... te noteren, om bijv. bij een huurderswissel snel toegang te hebben tot de opgeslagen gegevens.

Aanwijzingen

Let u a.u.b. bij de programmering altijd op de onderste regel, die verschillende, wisselende informatie weer geeft.

Volgt u de navolgende toelichtingen bij de programmering, tot de voor u noodzakelijke invoeren in de DRM 612-... zijn opgeslagen.











Vereiste:

- Het apparaat is vakkundig geïnstalleerd en aangesloten
- De spanning is aanwezig
- Het adres is ingesteld (zie afbeelding 1)

Voortgangswijze	Functietoets(en)	Displayweergave
Programmeermodus starten Deze displayweergave verschijnt, nadat u de spanning op de display oproepmodule heeft ingeschakeld.	OK (5 s)	
PIN invoeren Vanuit de fabriek ingestelde pincode „2222“	↓ ↑ OK (3 s)	
PIN veranderen (Deze invoer wordt alleen bij de eerste programmering gevraagd.) Legt u uw 4-cijferige pincode vast en noteert u deze, samen met de locatie van de DRM 612-... Ter bevestiging moet dezelfde pincode nogmaals worden ingevoerd en daarna de OK toets 3 seconden worden ingedrukt.	↓ ↑ OK ↓ ↑ OK (3 s)	 
Taal Andere talen zijn met de PRS 602-... beschikbaar.	OK ↓ ↑ OK	

Programmering

Ingebruikname

Voortgangswijze	Functietoets(en)	Displayweergave
Basistoestand Alle gegevens worden gewist, incl. het wachtwoord. Het wachtwoord, dat in de uitleveringstoestand vanuit de fabriek was ingesteld, is weer geldig.	   	PROGRAMMEERMENU Basistoestand Naam bewerken Bladeren met ∨ ∧
Namen bewerken	   	PROGRAMMEERMENU Naam bewerken PIN veranderen Bladeren met ∨ ∧
Namen toevoegen Namen (max. 18 tekens) en telefoonnummers (tussen 1 en 504) invoeren. Noteer a.u.b. het nummer van de woningen en de bijbehorende namen op de meegeleverde lijst met namen/oproepnummers.	    (3 s)	Naam bewerken Naam toevoegen Naam wijzigen Bladeren met ∨ ∧ Naam toevoegen <Naam> <Oproepnr.> Teken zoeken ∨ ∧
Namen wijzigen Namen kiezen en naam/telefoonnummers bewerken.	    (3 s)	Naam bewerken Naam wijzigen Naam wissen Bladeren met ∨ ∧
Namen wissen Namen kiezen en gegevensset wissen. Indien alle gegevens gewist dienen te worden, dan is dat via het menu-punt „Basistoestand” mogelijk.	   	Naam bewerken Naam wissen Naam toevoegen Bladerenmet ∨ ∧
Servicefuncties Servicefuncties is een menu-punt waarmee in geval van storingen informatie uit de DRM uitgelezen en geanalyseerd kan worden. Voor het gebruik/de programmering is dit menu-punt niet van belang.		PROGRAMMEERMENU Servicefuncties Taal Bladeren met ∨ ∧
Programmering beëindigen	 (3 s)	

Anvendelse

Displayopkaldsmodul som inputenhed med et 4-linjers display til registrering af dørøpkald.

Elektrisk spænding



Indbygning og montering af samt servicearbejde på elektrisk materiel må kun foretages af en aut. elinstallatør.

Vær opmærksom på driftsbetingelserne!

Vær opmærksom på lysforholdene under montagen, da disse kan sætte displayets læsbarhed.

Undgå:

- direkte modlys
- direkte sollys
- spejlende flader
- direkte lyskilder som f.eks. strålere



Undgå direkte sollys / længerevarende varmepåvirkning: Hvis apparater udsættes for sollys i længere tid, kan temperaturen på apparatets overflade eller inde i apparatet overstige den maksimalt tilladte omgivelsestemperatur under drift. Vær opmærksom på det tilladte temperaturområde.

Rækkevidde

Ledningsnettet trukket i hele Vario-bus må ikke overskride 2000 m. Sløjfemodstanden (fremførings- og returledning mellem funktionsenhed og styreenhed) må ikke overskride 20 ohm. Ved en lederdiameter på 0,8 mm giver det en rækkevidde på ca. 260 m. Vario-bus-komponenternes spændingsforsyning kommer i stand via en separat transformator TR 602-.../TR 603-...

Det skal sikres, at forsyningsspændingen ved maksimalt strømforbrug på intet tidspunkt når under 9 V AC på nogen af enhederne.

Ledningsmateriale

Til installationen kan der benyttes telekommunikations- eller svagstrømsledninger:

J-Y(St)Y	Ledninger snoet parvist, afskærmet
----------	------------------------------------

A2Y(St)2Y	Telekommunikations-jordkabel
-----------	------------------------------

Klemmekonfiguration

bv, cv	Forsyningsspænding 12 V AC
--------	----------------------------

Da, Db	Vario-bus
--------	-----------

E1, E2	Tilslutning ekstern døråbner
--------	------------------------------

1, 6	Trigging Dørhøjttaler
------	-----------------------

1 Adresseindstilling

Vario-busadressen må kun være tildelt en gang på alle tilsluttede DRM 612-... i systemet.

Siedle Vario

For at ændre Vario-busadressen skal et modul, som allerede er monteret, tages ud af dørstationens montereramme.

Siedle Classic

Det præmonterede modul kan blive i modulholderen, når Vario-busadressen ændres. En klemblok, der allerede er tilsluttet, behøver ikke at blive afkoblet, men kan løsnes ved at dreje venstre om.

Siedle Steel

For at ændre Vario-busadressen skal det præmonterede modul tages ud af modulholderen.

Installation

- For at kunne registrere dørøpkald i et 1+n-system skal der altid monteres en opkalds-controller RC 602-... og evt. flere opkalds-controller-udvidelser RCE 602-...
- I Siedle In-Home-systemet behøves BIM 650-...
- I Multi-systemet skal man være opmærksom på, at der i TLC 640-... benyttes en software-version fra og med 71.08.

2 Forbindelsesdiagrammer

1+n-teknik

2a Opkalds-controller RC 602-...

In-Home-bus

2b Siedle Steel

2c Siedle Vario

2d Siedle Classic

Bemærkninger til diagram

a) For ved behov pr. PC at kunne vedligeholde navnelisten i DRM 612-... anbefales en fast installeret PRI 602-01 USB.

b) Anvend døråbner 12 V AC, mindst 20 ohm (f.eks. TÖ 615-...)

3 Tilslutningsprintkort

Ved frembyggede dørstationer: Tilslutning ikke over tilslutningsprintkortene, men ligesom ved Siedle Vario over klemblokke.

4 Modulbeskrivelse

a Display, 4-delt LCD-visning med 3 navnelinjer og 1 hjælpelinje med information om taster/funktioner, op til 18 tegn pr. linje

b Piltaste "ned" for at bladre frem i alfabetet

c Piltaste "op" for at bladre tilbage i alfabetet

d OK-taste for at udløse opkaldet eller til at bekræfte det valgte

Tekniske specifikationer

Driftsspænding: 12 V AC
Driftsstrøm: maks. 200 mA
Kapslingsklasse: IP 54
Omgivelsestemperatur: -20 °C til +55 °C
Mål (mm) b x h x d: 99 x 99 x 27

Ibrugtagning

Oplysninger vedrørende ibrugtagning

Til programmering af DRM 612-... kan benyttes den manuelle og den pc-understøttede programmering. Når en programmeringsart først er blevet valgt en gang, skal den bibeholdes og må ikke ændres.

Programmering med pc

- Til programmering af navnene kræves programmeringssoftware PRS 602-0 og programmeringsinterface PRI 602-... USB. Navnene indlæses på displayopkaldsmodul via PRS 602-0 version V 1.3.1 eller nyere.

- Yderligere sprog er til rådighed via PRS 602-...

Manuel programmering

- Programmeringen, der gennemføres manuelt på DRM 612-..., er beskyttet af en PIN og kan ikke springes manuelt over.
- Glemmes PIN-koden, kan den kun udlæses via PRS 602-...
- Til serviceformål bør du notere monteringsstedet og PIN-koden til hver enkelt DRM 612-..., så du hurtigt har adgang til de gemte data f.eks. i forbindelse med lejeskift.



Bemærk

Vær under programmeringen altid opmærksom på den nederste linje, der viser forskellige, skiftende informationer.

Overhold de efterfølgende forklaringer mht. programmering, til dine nødvendige oplysninger/data er gemt i DRM 612-...

Forudsætning:

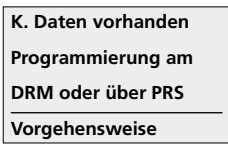
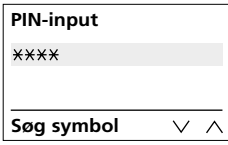
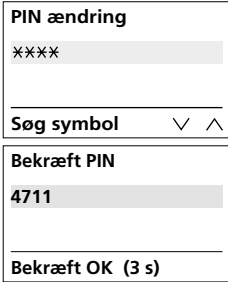
- Apparatet er installeret og tilsluttet korrekt
- Spænding er tilsluttet
- Adressen er indstillet (se billede 1)

Fremgangsmåde	Funktionstast(er)	Displayvisning
Start af programmeringsmodus Denne displayvisning fremkommer, når spændingen er blevet tændt på displayopkaldsmodul.	⊙OK (5 s)	
Indlæse PIN-kode Fabriksindstillet PIN „2222“	⏴ ⊙ ⊙ ⊙OK (3 s)	
Ændring af PIN (Opfordringen til af indlæse PIN-koden vises kun ved førstegangsprogrammeringen.) Fastlæg din 4-cifrede PIN-kode og skriv den op sammen med positionen for DRM 612-... Til bekræftelsen er det nødvendigt at indtaste den samme PIN en gang til, herefter trykkes der på OK-tasten i 3 sekunder.	⏴ ⊙ ⊙ ⊙OK ⏴ ⊙ ⊙ ⊙OK (3 s)	
Sprog Yderligere sprog er til rådighed via PRS 602-...	⊙OK ⏴ ⊙ ⊙ ⊙OK	

Programmering

Ibrugtagning

Fremgangsmåde	Funktionstast(er)	Displayvisning
Grundstatus Alle data slettes inkl. adgangskoden. Adgangskoden, der var indstillet på fabrikken i udleveringstilstanden, gælder igen.	OK V ^ OK	PROGRAMMERINGSMENU Grundtilstand Navn udarbejdes Bladre med v ^
Rediger navn	OK V ^ OK	PROGRAMMERINGSMENU Rediger navn PIN ændring Bladre med v ^
Tilføj navn Indtast navn (maks. 18 tegn) og opkaldsnummer (mellem 1 og 504). Notér venligst nummeret på lejlighederne og de tilhørende navne på den medfølgende navne-/opkaldsnummerliste.	OK V ^ OK (3 s)	Navn udarbejdes Navn tilføjes Navn ændres Bladre med v ^ Navn tilføjes <Navn> <Opkaldsnr> Søg symbol v ^
Ændre navn Marker navn, og rediger navn/opkaldsnummer.	OK V ^ OK (3 s)	Navn udarbejdes Navn ændres Navn slettes Bladre med v ^
Slette navn Marker navn, og slet posten. Skal alle data slettes, gøres dette via menupunktet "Grundtilstand".	OK V ^ OK	Navn udarbejdes Navn slettes Navn tilføjes Bladre med v ^
Servicefunktioner Servicefunktioner er et menupunkt, ved hjælp af hvilket der i tilfælde af fejl kan udlæses og analyseres informationer fra DRM. Dette menupunkt er uden betydning for driften/programmeringen af modulet.		PROGRAMMERINGSMENU Servicefunktioner Sprog Bladre med v ^
Programmering afsluttes	OK (3 s)	

Användning

Displayanropsmodul som inmatningsenhet med 4-radig display för att sända dörranrop.

Elektrisk spänning



Installation, montering och servicearbeten på elektriska apparater får utföras endast av behörig eltekniker.

Beakta villkoren för driften!

Under monteringen, beakta ljusförhållandena, eftersom de kan påverka displayens läsbarhet.

Undvik:

- Direkt motljus
- Direkt solljus
- Speglande ytor
- Direkta ljuskällor t.ex. strålare



Undvik direkt solljus / lång kontinuerlig värmepåverkan: Om apparaterna utsätts för solljus under en längre tid, kan temperaturen på apparatens yta eller inuti apparaten överstiga den maximalt tillåtna omgivningstemperaturen under driften. Beakta det tillåtna temperaturområdet.

Räckvidd

Ledningsnätet som har dragits i Vario-bussen får totalt inte överstiga 2000 m. Slingmotståndet (matnings- och returledning mellan funktionsenheten och styrenheten) får inte överstiga 20 ohm. Vid en ledardiameter på 0,8 mm blir räckvidden cirka 260 m. Vario-buss-komponenternas spänningsförsörjning sker via en separat transformator TR 602-.../TR 603-...

Det måste säkerställas, att vid en maximal strömförbrukning försörjningsspänningen inte vid något tillfälle på något aggregat underskrider 9 V AC.

Ledningsmaterial

För installationen kan telekommunikations- eller svagströmsledningar användas:

J-Y(St)Y	Partvinnade, skärnade ledningar
----------	---------------------------------

AZY(St)ZY	Telekommunikationsjordkabel
-----------	-----------------------------

Klämtilldelning

bv, cv	Försörjningsspänning 12 V AC
--------	------------------------------

Da, Db	Vario-buss
--------	------------

E1, E2	Anslutning extern dörröppningsknapp
--------	-------------------------------------

1, 6	Trigging Dörrhögtalar
------	-----------------------

1 Adressinställning

Vario-buss-adressen får bara tilldelas en gång för någon av de DRM 612-... som är anslutna till systemet.

Siedle Vario

För att kunna ändra Vario-buss-adressen, måste den eventuellt redan monterade modulen tas ut ur dörrstationens monteringsram.

Siedle Classic

När Vario-buss-adressen ska ändras, kan den förmonterade modulen vara kvar i modulbäraren. En redan ansluten klämplint måste inte demonteras, den kan lossas genom att vrida ett varv åt vänster.

Siedle Steel

För att kunna ändra Vario-buss-adressen, måste den förmonterade modulen tas ut ur modulbäraren.

Installation

- För att kunna lagra portanrop i 1+n-systemet, är det alltid nödvändigt att förutse en anropscontroller RC 602-... och eventuellt flera utvidgningar med anrops-controller RCE 602-...
- I Siedle In-Home-Systemet måste en BIM 650-... förutses.

- Observera att i Multi-Systemet ska en programvara version från 71.08 användas i TLC 640-...

2 Anslutningsscheman

1+n-teknik

2a Anropscontroller RC 602-...

In-Home-buss

2b Siedle Steel

2c Siedle Vario

2d Siedle Classic

Anvisningar för kopplings-schemat

a) För att vid behov kunna vårda namnlistan i DRM 612-... med hjälp av en PC, rekommenderar vi en fast installerad PRI 602-01 USB.

b) Använd dörröppnaren 12 V AC, minst 20 ohm (t.ex. TÖ 615-...)

3 Anslutningskretskort

För dörrstationer för utanpåliggande montering: Anslutningen utförs inte via anslutningskretskorten, utan anslut till Siedle Vario via klämplintar.

4 Modulbeskrivning

a Display, 4-radig LCD-indikering med 3 namnradar och 1 hjälprad för hänvisningar beträffande knapparnas funktionerna, maximalt 18 tecken per rad

b Pilknapp "ned", för att bläddra framåt i alfabetet

c Pilknapp "upp", för att bläddra bakåt i alfabetet

d Knapp för att utlösa anropet

Tekniska data

Driftsspänning: 12 V AC

Driftsström: max. 200 mA

Skyddstyp: IP 54

Omgivningstemperatur:

-20 °C till +55 °C

Mått (mm) B x H x D: 99 x 99 x 27

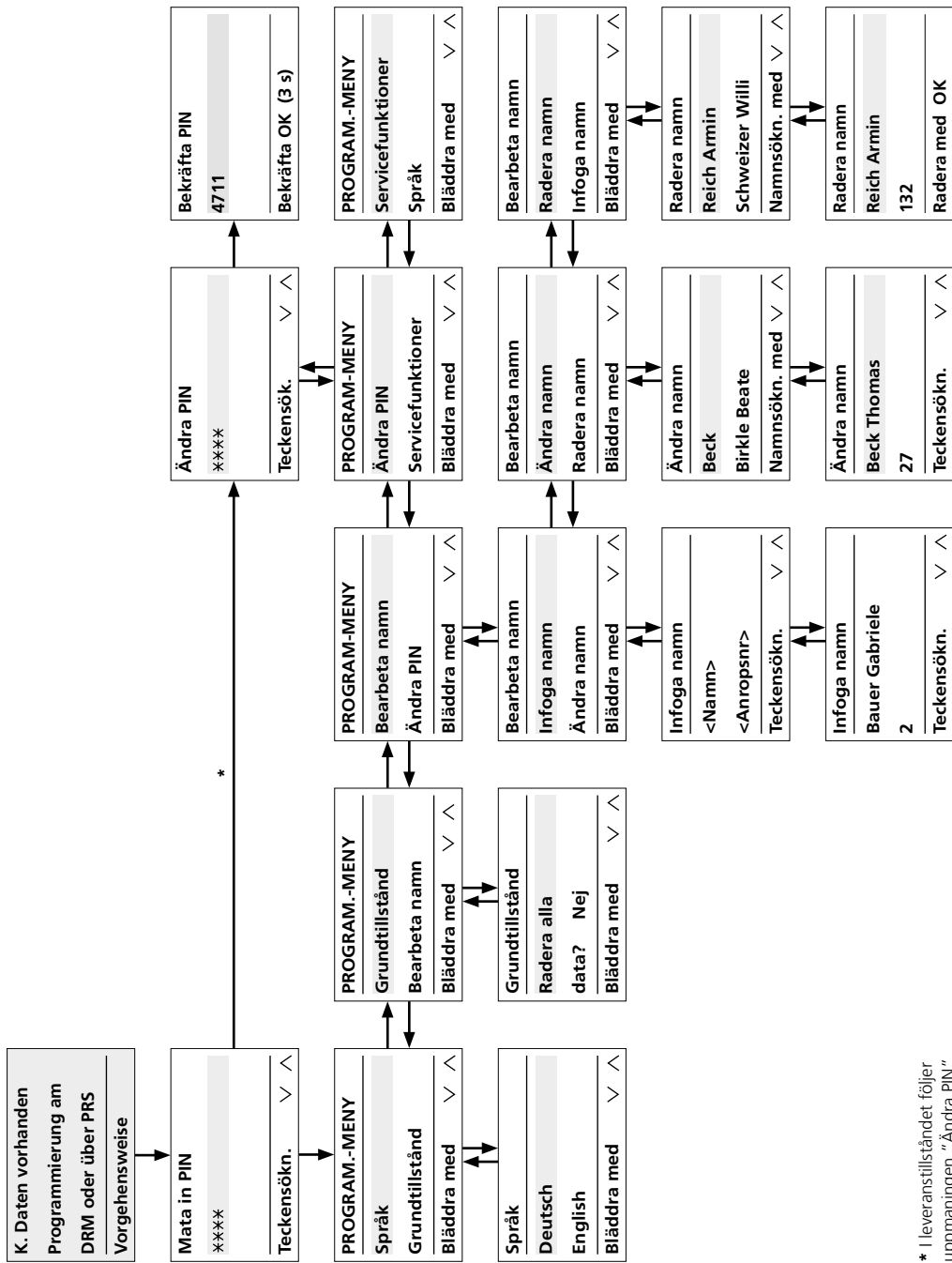

* | leveranstillståndet följer uppmaningen "Ändra PIN".

Idrifttagning

Hänvisningar angående idrifttagningen

För programmeringen av DRM 612-... finns det den manuella och den PC understödda programmeringen. När typen av programmering en gång har valts, måste den bibehållas och får inte ändras.

Programmering med PC

- För programmeringen av namnen krävs programvaran för programmering PRS 602-0 och programmeringsgränssnittet PRI 602-... USB. Inmatningen av namnen i display-modulen görs via PRS 602-0 från V 1.3.1.

- Andra språk finns tillgängliga i PRS 602-...

Manuell programmering











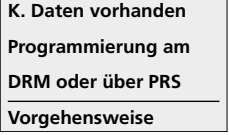





- Programmeringen, som utförs manuellt på display-anropsmodulen (DRM 612-...), är skyddad genom en PIN och kan inte kringgås manuellt.
- Om PIN har glömts, kan man endast läsa av den med hjälp av PRS 602-...
- För servicens skull bör du notera var de olika DRM 612-... är installerade samt tillhörande PIN, för att, t.ex. när en hyresgäst flyttar ut eller in, snabbt kunna komma åt den lagrade datan.

Hänvisningar

Under programmeringen, ge alltid akt på den understa raden som visar olika, växlande informationer. Åtfölj följande förklaringar angående programmeringen, ända tills dess att du har lagrat de inmatningar som är viktiga för dig i din DRM 612-...





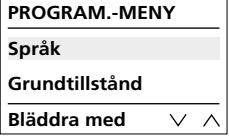













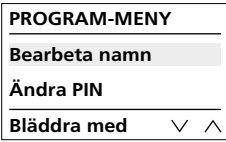

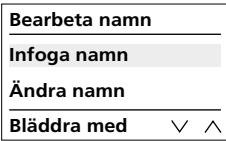
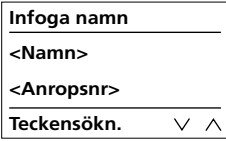

Förutsättning:

- Apparaten är korrekt installerad och ansluten
- Spänningen ligger på
- Adressen är inställd (se bild 1)

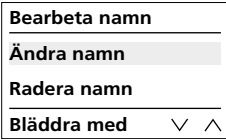
Tillvägagångssätt	Funktionsknapp(ar)	Displayindikering
Starta programmeringsmoduset Denna displayindikering visas, efter det att spänningen har kopplats in på display-anropsmodulen.	 (5 s)	
Mata in PIN På fabriken ställdes PIN "2222" in	   (3 s)	
Ändra PIN (Denna förfrågan ställs endast vid den första programmeringen.) Bestäm din PIN med 4 siffror och notera den tillsammans med det ställe där DRM 612-... För att bekräfta måste du mata in samma PIN ännu en gång. Håll sedan knappen OK intryckt under 3 sekunder.	      (3 s)	
Språk Andra språk finns tillgängliga i PRS 602-...	   	

Programmering

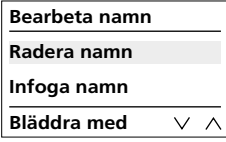
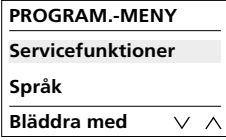
Idrifttagning

Tillvägagångssätt	Funktionsknapp(ar)	Displayindikering
Grundtillstånd Alla data inkl. lösenordet raderas. Det lösenord som ställdes in i leveranstillståndet på fabriken är återgiltigt.	   	
Bearbeta namn	   	
Infoga namn Mata in namn (max. 18 tecken) och anropsnummer (mellan 1 och 504). Notera våningens nummer och de tillhörande namnen på namn/anropsnummerlistan som är bifogad.	   	 
Ändra namn Välja namn och bearbeta namn/anropsnummer.	   	
Radera namn Välja ett namn och radera en datapost. Om alla data ska raderas, så kan det göras i menypunkten "grundtillstånd".	   	
Servicefunktioner Servicefunktioner är en menypunkt i vilken det är möjligt att vid störningar läsa ut informationer ur DRM och att analysera dem. För driften/programmeringen har denna menypunkt ingen betydelse.		
Avsluta programmeringen		

Aplicación

El módulo display de llamada es un dispositivo de entrada con display de 4 líneas, para realizar llamadas de puerta.

Tensión eléctrica



La integración, montaje y los trabajos de servicio en aparatos eléctricos deben ser realizados exclusivamente por electricistas especializados.

¡Tener en cuenta las condiciones de servicio!

Tener en cuenta durante el montaje las condiciones de luz, ya que pueden influir en la lectura del display.

Evitar:

- una contraluz directa
- radiación solar directa
- superficies reflectantes
- fuentes de luz directa como focos



Evitar la radiación solar directa o una larga exposición a fuentes de calor: Si los aparatos se exponen a la radiación solar durante mucho tiempo, la temperatura de la superficie del aparato o en el interior del mismo puede superar la temperatura ambiente máxima admisible para el funcionamiento. Tener en cuenta el margen de temperatura admisible.

Alcance

La red de cables tendidos en todo el bus Vario no debe rebasar una extensión de 2000 m. La resistencia de bucle (conductor de ida y vuelta entre unidad funcional y unidad de control) no debe rebasar 20 ohmios. Para un diámetro de hilo de 0,8 mm, esto da como resultado un alcance de aprox. 260 m. La alimentación eléctrica de los componentes de bus Vario se realiza mediante un transformador independiente TR 602-.../TR 603-...

Hay que asegurarse de que, para una intensidad absorbida máxima en cada dispositivo, la tensión de alimentación

no caiga en ningún caso por debajo de 9 V AC.

Material de cables

Para la instalación pueden emplearse cables de telecomunicación o cables de corriente débil:

J-Y(St)Y	Cables trenzados por pares, apantallados
AZ(Y(St)Z)Y	Cable de puesta a tierra para telecomunicación

Funciones de los bornes

bv, cv	Tensión de alimentación 12 V AC
Da, Db	Bus Vario
E1, E2	Conexión tecla abrepuertas externa
1, 6	Activación de altavoz de puerta

1 Configuración de direcciones

La dirección de bus Vario sólo puede asignarse una vez a todos los DRM 612-... conectados en el sistema.

Siedle Vario

Para modificar la dirección del bus Vario se debe extraer, en caso necesario, el módulo premontado del bastidor de montaje de la estación de puerta.

Siedle Classic

Para modificar la dirección del bus Vario puede permanecer el módulo premontado en el soporte del módulo. Una regleta de bornes ya conectada no debe desbornarse, se puede soltar girando a la izquierda.

Siedle Steel

Para modificar la dirección del bus Vario se debe extraer el módulo premontado del soporte del módulo.

Instalación

- Para enviar llamadas de puerta en el sistema 1+n se necesita siempre un controlador de llamadas RC 602-... y, en su caso, varias extensiones de controlador de llamadas RCE 602-...

- En el sistema In-Home de Siedle se necesita el BIM 650-...
- En el multisistema, asegurarse de que en el TLC 640-... esté instalada una versión de software a partir de la versión 71.08.

2 Esquemas eléctricos

Tecnología 1+n

2a Controlador de llamada RC 602-...

Bus In-Home

2b Siedle Steel

2c Siedle Vario

2d Siedle Classic

Notas sobre el esquema de conexiones

- a)** Para poder gestionar la lista de nombres en el DRM 612-..., en caso necesario, mediante PC, se recomienda un USB PRI 602-01 instalado de forma fija.
- b)** Utilizar abrepuertas de 12 V AC, como mínimo de 20 ohmios, (p. ej., TÖ 615-...)

3 Placa de circuito impreso de conexión

En estaciones de puerta con montaje saliente: La conexión no se realiza mediante tarjetas de circuitos impresos de conexión, sino de forma análoga a Siedle Vario mediante regletas de bornes.

4 Descripción del módulo

- a** Display, indicador LCD de 4 líneas con 3 líneas para nombres y 1 línea auxiliar para indicaciones sobre teclas/funciones, hasta 18 caracteres por línea
- b** Tecla de flechas para navegar hacia delante en el alfabeto
- c** Tecla de flechas para navegar hacia atrás en el alfabeto
- d** Tecla OK para activar la llamada o para confirmar la selección

Características técnicas

Tensión de servicio: 12 V AC
Intensidad de empleo: máx. 200 mA
Grado de protección: IP 54
Temperatura ambiente:
-20 °C hasta +55 °C
Dimensiones (mm) An x Al x Pr:
99 x 99 x 27

Programación

Estructura de menú

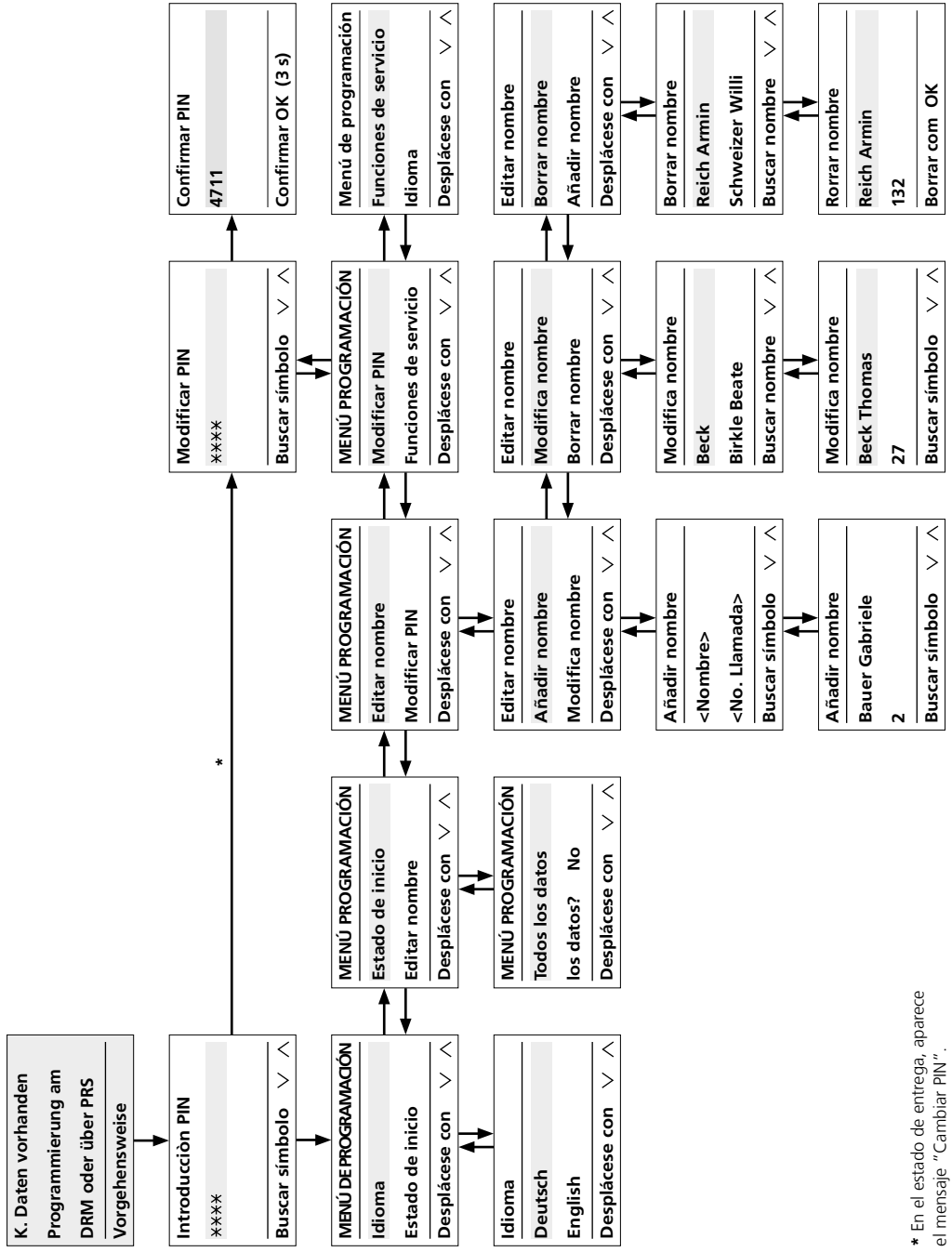

* En el estado de entrega, aparece el mensaje "Cambiar PIN".

Puesta en servicio

Indicaciones sobre la puesta en servicio

Para la programación del DRM 612-... tiene a su disposición la programación manual y la programación asistida por PC. Una vez seleccionado el modo de programación, debe mantenerse y no está permitido cambiarlo.

Programación con PC

- Para la programación de los nombres se requiere el software de programación PRS 602-0 y la interfaz de programación PRI 602-... USB. La introducción de los nombres en el módulo de llamada con display se realiza mediante el software PRS 602-0 a partir de V 1.3.1.

- A través del PRS 602-... están disponibles otros idiomas.

Programación manual

- La programación, que se realiza manualmente en el DRM 612-... está protegida por un PIN y no puede sortearse manualmente la introducción de esta contraseña.
- Si olvida el PIN, éste puede leerse solo mediante el PRS 602-...
- Para fines de servicio, debe anotarse el lugar de montaje y el PIN de cada DRM 612-..., con el fin de poder acceder rápidamente a los datos almacenados, por ejemplo, si se produce un cambio de inquilino.











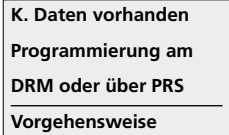





Notas

En la programación, siempre preste atención a la línea abajo de todas en la cual se muestran diferentes informaciones cambiantes.

Tenga presentes las siguientes explicaciones sobre la programación hasta que haya almacenado en el DRM 612-... los datos que necesite.

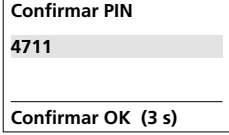
Requisito:

- El aparato está instalado y conectado de forma profesional
- La tensión está disponible
- La dirección está configurada (véase Figura 1)

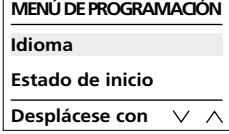
Procedimiento	Tecla(s) de función	Indicación de display
Iniciar el modo Programación Esta indicación en el display aparece después de haber encendido la alimentación eléctrica del módulo de llamada con display.	 (5 s)	
Introducción del PIN El PIN que viene de fábrica es el "2222"	   (3 s)	
Modificar PIN (Esta consulta se realiza únicamente durante la primera programación.) Defina su PIN de 4 cifras y anótelo, junto con la ubicación del DRM 612-... Para confirmación, debe introducirse de nuevo el mismo PIN y luego debe pulsarse la tecla OK durante 3 segundos.	      (3 s)	 
Idioma A través del PRS 602-... están disponibles otros idiomas.	   	

Programación

Puesta en servicio

Procedimiento	Tecla(s) de función	Indicación de display
Estado de inicio Se borran todos los datos, incl. la contraseña. La contraseña configurada en fábrica en el estado en que se entrega vuelve a ser la contraseña válida.	(OK) (V) (Λ) (OK)	<p>MENÚ PROGRAMACIÓN Estado de inicio Editar nombre Desplácese con ▾ ▴</p>
Editar nombres	(OK) (V) (Λ) (OK)	<p>MENÚ PROGRAMACIÓN Editar nombre Modificar PIN Desplácese con ▾ ▴</p>
Añadir nombre Introducir nombres (máximo 18 caracteres) y número de teléfono (entre 1 y 504). Por favor, anote el número de las viviendas y la información asociada a éstas en la lista de nombres/números de teléfono que se adjunta.	(OK) (V) (Λ) (OK) (3 s)	<p>Editar nombre Añadir nombre Modifica nombre Desplácese con ▾ ▴</p> <p>Añadir nombre <Nombre> <No. Llamada> Buscar símbolo ▾ ▴</p>
Modificar nombre Seleccionar nombres y editar nombre/número de teléfono.	(OK) (V) (Λ) (OK) (3 s)	<p>Editar nombre Modifica nombre Borrar nombre Desplácese con ▾ ▴</p>
Borrar nombres * Seleccionar el nombre y borrar el registro. Si se desea borrar todos los datos, esto puede realizarse mediante la opción de menú Estado de inicio.	(OK) (V) (Λ) (OK)	<p>Editar nombre Borrar nombre Añadir nombre Desplácese con ▾ ▴</p>
Funciones de servicio Funciones de servicio es un submenú a través del cual en caso de avería pueden leerse y analizarse informaciones del DRM. Para el funcionamiento/programación, esta opción de menú carece de relevancia.		<p>Menú de programación Funciones de servicio Idioma Desplácese con ▾ ▴</p>
Finalizar programación	(OK) (3 s)	

* En el estado de entrega, aparece el mensaje "Cambiar PIN".

Zastosowanie

Moduł wyświetlacza wywołania jako jednostka wprowadzania danych z 4-liniowym wyświetlaczem do wyzwalania wywołań od drzwi.

Napięcie elektryczne



Wbudowanie, montaż i prace serwisowe na urządzeniach elektrycznych może wykonywać jedynie uprawniony elektryk.

Prosimy przestrzegać warunków pracy urządzenia!

Prosimy podczas montażu uwzględnić warunki oświetleniowe, ponieważ mogą one niekorzystnie wpłynąć na czytelność ekranu.

Prosimy unikać:

- padającego bezpośrednio światła konturowego
- bezpośredniego nasłonecznienia
- powierzchni odbijających światło
- bezpośrednich źródeł światła, takich jak reflektory



Unikać bezpośredniego nasłonecznienia / długotrwałego nagrzania: Jeżeli urządzenia przez dłuższy czas wystawione są na działanie promieni słonecznych, temperatura ich powierzchni lub wnętrza może przekroczyć maksymalną dopuszczalną temperaturę otoczenia, w jakiej urządzenie może pracować. Prosimy przestrzegać dopuszczalnego zakresu temperatur.

Zasięg

Sieć przewodów ułożona przy wykonywaniu magistrali Vario nie powinna przekraczać 2000 m. Rezystancja pętli (przewód doprowadzający i powracający pomiędzy modułem funkcyjnym i jednostką sterującą) nie może przekroczyć 20 omów. Przy przekroju żyły 0,8 mm daje to zasięg około 260 m. Zasilanie napięciem składników magistrali Vario-Bus odbywa się za pomocą osobnego transformatora TR 602-.../ TR 603-...

Należy zapewnić, żeby napięcie zasilające na każdym urządzeniu przy maksymalnym poborze prądu w żadnym momencie nie spadło poniżej 9 V AC.

Przewody instalacyjne

Do instalacji można wykorzystać przewody telekomunikacyjne lub słaboprądowe:

J-Y(St)Y	Przewody typu para skręcona, ekranowane
A2Y(St)2Y	Kabel telekomunikacyjny w ziemi

Podłączenie zacisków

bv, cv	Napięcie zasilania 12 V AC
Da, Db	Magistrala Vario
E1, E2	Podłączenie zewnętrznego przycisku otwierania drzwi
1, 6	Wyzwalanie głośnika przydrzwiowego

1 Ustawienie adresu

Adres magistrali Vario można podawać we wszystkich DRM 612-... podłączonych w systemie tylko jednokrotnie.

Siedle Vario

W celu zmiany adresu magistrali Vario trzeba wyjąć zamontowany moduł z ramki montażowej stacji zewnętrznej.

Siedle Classic

W celu zmiany adresu magistrali Vario nie trzeba wyjmować zamontowanego modułu z nośnika modułowego. Podłączonego bloku zaciskowego nie trzeba odłączać, można go zdekontrować za pomocą gwintu lewoskrętnego.

Siedle Steel

W celu zmiany adresu magistrali Vario trzeba wyjąć zamontowany moduł z nośnika modułowego.

Instalacja

- Aby generować wywołania z drzwi wejściowych w systemie 1+n konieczny jest zawsze kontroler połączeń RC 602-... i ewent. kilka kart rozszerzeń kontrolera połączeń RCE 602-...

- W systemie Siedle In-Home konieczny jest BIM 650-...
- W systemie Multi musi być zapewnione, że w TLC 640-... stosowana jest wersja oprogramowania 71.08 lub nowsza.

2 Schematy połączeń

Technika 1+n

2a Kontroler wywołania RC 602-...

In-Home-Bus

2b Siedle Steel

2c Siedle Vario

2d Siedle Classic

Wskazówki dotyczące planu połączeń elektrycznych

a) Do edytowania w razie potrzeby listy nazwisk w DRM 612-... na komputerze PC zaleca się zainstalowany na stałe interfejs PRI 602-01 USB.

b) Stosować co najmniej 20-omowy elektrozaczep drzwiowy 12 V AC (np. TÖ 615-...)

3 Płyta przyłączeniowa

W przypadku natynkowych stacji zewnętrznych: Podłączenie nie przez płyty przewodów przyłączeniowych, lecz analogicznie do Siedle Vario przez bloki zaciskowe.

4 Opis modułu

- a** Ekran, 4-wierszowy wyświetlacz LCD z 3 wierszami nazwy i 1 wierszem pomocniczym do wskazówek dotyczących przycisków/funkcji, w każdym wierszu maks. 18 znaków
- b** Przycisk „w dół” do przeglądania listy alfabetycznej do przodu
- c** Przycisk „w górę” do przeglądania listy alfabetycznej do tyłu
- d** Przycisk OK do wywoływania lub potwierdzania wyboru

Dane techniczne

napięcie robocze: 12 V AC
 prąd roboczy: maks. 200 mA
 stopień ochrony: IP 54
 temperatura otoczenia:
 -20 °C do +55 °C
 wymiary (mm) szer. x wys. x gł.:
 99 x 99 x 27

Programowanie

Struktura menu

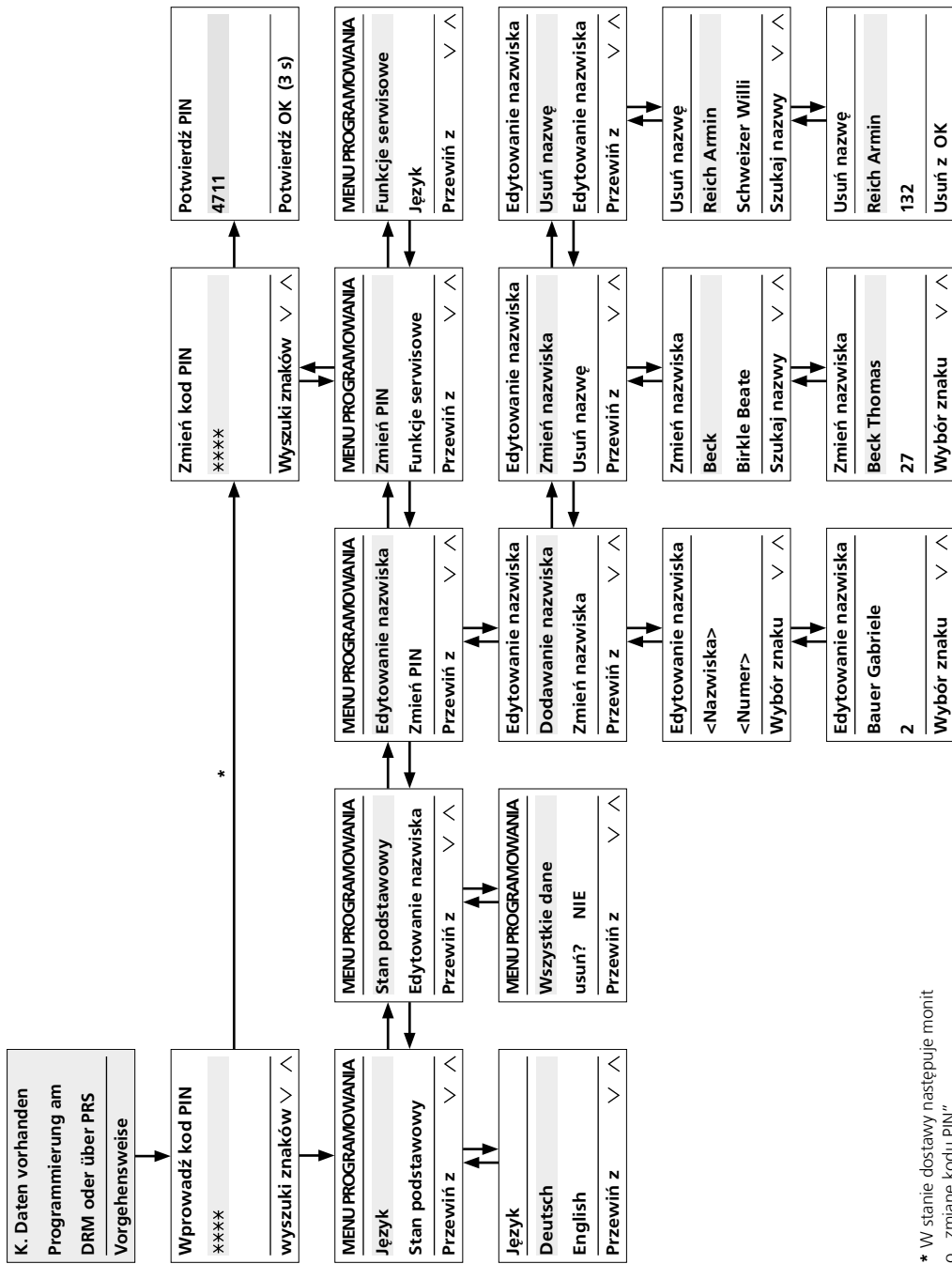

* W stanie dostawy następuje monit o „zmianę kodu PIN”.

Uruchomienie

Wskazówki dotyczące uruchomienia

Programowanie DRM 612-... można przeprowadzić ręcznie albo przy pomocy oprogramowania wspierającego komputerowo. Raz wybrany sposób programowania musi zostać zachowany i nie można go zmieniać.

Programowanie za pomocą komputera PC

• Do zaprogramowania nazwisk potrzebne jest oprogramowanie do programowania PRS 602-0 i interfejs programowania PRI 602-... USB. Wprowadzanie nazwisk do panelu rozmównego z wyświetlaczem odbywa się za pomocą PRS 602-0 od wersji V 1.3.1.

• Inne języki są dostępne za pomocą PRS 602-...

Ręczne programowanie











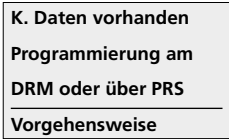

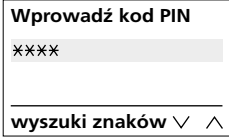
- Programowanie, które jest wykonywane ręcznie na module DRM 612-..., jest chronione kodem PIN i nie można go obejść ręcznie.
- W razie zapomnienia kodu PIN, można go odczytać tylko za pomocą PRS 602-...
- Dla celów serwisowych powinno się zanotować miejsce montażu i kod PIN do każdego modułu DRM 612-..., aby na przykład przy zmianie lokatora mieć szybki dostęp do zapisanych danych.

Wskazówki

Podczas programowania należy zawsze obserwować dolny pasek, w którym wyświetlane są różne zmieniające się informacje. Należy wykonywać objaśnione poniżej czynności programowania, aż do zapisania wymaganych danych w pamięci modułu DRM 612-...













Warunki:

- Urządzenie jest prawidłowo zainstalowane i podłączone
- Występuje napięcie
- Adres jest ustawiony (patrz rysunek 1)

Sposób wykonania	Przyciski funkcyjne	Wskazanie wyświetlacza
Uruchomienie trybu programowania To wskazanie na wyświetlaczu pojawia się po włączeniu zasilania modułu wywoływania z wyświetlaczem.	 (5 s)	
Wprowadź kod PIN Fabrycznie ustawiony PIN „2222”	  (3 s)	
Zmień kod PIN (Takie zapytanie pojawia się tylko przy pierwszym programowaniu.) Ustalić własny 4-cyfrowy kod PIN i zanotować go, razem z miejscem montażu modułu DRM 612-... W celu zatwierdzenia należy jeszcze raz wpisać ten sam kod PIN, a potem wcisnąć przycisk OK na 3 sekundy.	    (3 s)	
Język Inne języki są dostępne za pomocą PRS 602-...	  	

Programowanie

Uruchomienie

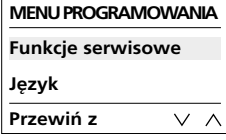
Sposób wykonania	Przyciski funkcyjne	Wskazanie wyświetlacza
Stan podstawowy Wszystkie dane, łącznie z hasłem zostaną skasowane. Zostaje przywrócone domyślne hasło ustawione fabrycznie.	   	
Edycja nazwy	   	
Dodawanie nazwiska Wpisz nazwę (maks. 18 znaków) i numer wywoływany (między 1 a 504). Zalecamy zanotować numery mieszkań wraz z należącymi do nich nazwiskami na załączonej liście nazwisk/numerów wywołania.	   	 
Zmiana nazwiska Wybierz nazwę i edytuj nazwę / numer wywoływany.	   	
Usuwanie nazwiska Wybierz nazwę i usuń rekord danych. Jeśli powinny być usunięte wszystkie dane, jest to możliwe w opcji menu „Stan podstawowy”.	   	
Funkcje serwisowe Funkcje serwisowe są opcją menu, za pomocą której, w przypadku usterki, można odczytać i przeanalizować informacje z modułu DRM. Podczas użytkowania/programowania ta opcja menu jest bez znaczenia.		
Zakończenie programowania		

Область применения

Устройство ввода в виде модуля вызова с дисплеем на 4 строки для отображения вызовов от входной двери.

Электрическое напряжение



Встраивание, монтаж и обслуживание электроприборов разрешается выполнять только квалифицированным электрикам.

Соблюдайте условия эксплуатации!

При монтаже следует учитывать условия освещения, так как они могут ухудшить читаемость дисплея.

Избегайте:

- прямой свет, падающий с противоположной стороны
- прямые солнечные лучи
- зеркальные поверхности
- источники прямого света, например, излучатели



Избегать действия прямых солнечных лучей / длительного воздействия тепла: Если приборы длительное время подвергаются воздействию солнечных лучей, температура поверхности или внутри прибора может превысить максимально допустимую для эксплуатации температуру окружающей среды. Учитывайте допустимый температурный диапазон.

Дальность действия

Длина всей проложенной в Vario-Bus магистральной системы не должна превышать 2000 м. Сопротивление петли (прямого и обратного провода между функциональным узлом и устройством управления) не должно превышать 20 Ом. При диаметре жил 0,8 мм достигается дальность действия около 260 м.

Электропитание компонентов Vario-Bus осуществляется через отдельный трансформатор TR 602-.../TR 603-... Необходимо обеспечить, чтобы напряжение питания при максимальном потреблении тока на каждом приборе никогда не падало ниже 9 В ~.

Материал для линий электропитания

Для монтажа могут быть использованы телефонные или слаботочные провода:

J-Y(St)Y	Провода попарно скрученные, экранированные
AZY(St)ZY	Телефонный заземляющий кабель

Разводка клемм

bv, cv	Напряжение питания 12 В ~
Da, Db	Система Vario-Bus
E1, E2	Подключение внешней кнопки отпирания двери
1, 6	Импульсный запуск Дверной динамик

1 Настройка адреса

Адрес на шине Vario может быть придан всем присоединенным в системе DRM 612-... только один раз.

Siedle Vario

Для изменения адреса на шине Vario необходимо извлечь из монтажной рамки дверной панели вызова ранее смонтированный модуль.

Siedle Classic

Для изменения адреса на шине Vario предварительно смонтированный модуль может остаться в держателе. Уже присоединенный блок зажимов не нужно отсоединять, его можно отпустить путем вращения против часовой стрелки.

Siedle Steel

Для изменения адреса на шине Vario необходимо извлечь из держателя предварительно смонтированный модуль.

Монтаж

- Для подачи дверных вызовов в системе 1+n всегда требуется один контроллер вызова RC 602-... и, при известных обстоятельствах, несколько расширенных контроллеров вызова RCE 602-...
- В системе Siedle In-Home требуется BIM 650-...
- В мульти-системе следить за тем, чтобы в TLC 640-... использовалась программа версии 71.08 или выше.

**2 Схемы соединений
Технология 1+n**

2a Контроллер функции вызова RC 602-...

Шина In-Home

2b Siedle Steel

2c Siedle Vario

2d Siedle Classic

Указания к схемам соединений

a) Для обеспечения обработки списка имен в DRM 612-... с помощью ПК рекомендуется стационарная установка PRI 602-01 USB.

b) Устройство отпирания двери 12 В перем. тока, использовать не менее 20 Ом (например, TÖ 615-...)

3 Соединительная монтажная плата

В дверных панелях вызова для открытого монтажа: Подключение не через соединительные печатные платы, а аналогично Siedle Vario через блоки зажимов.

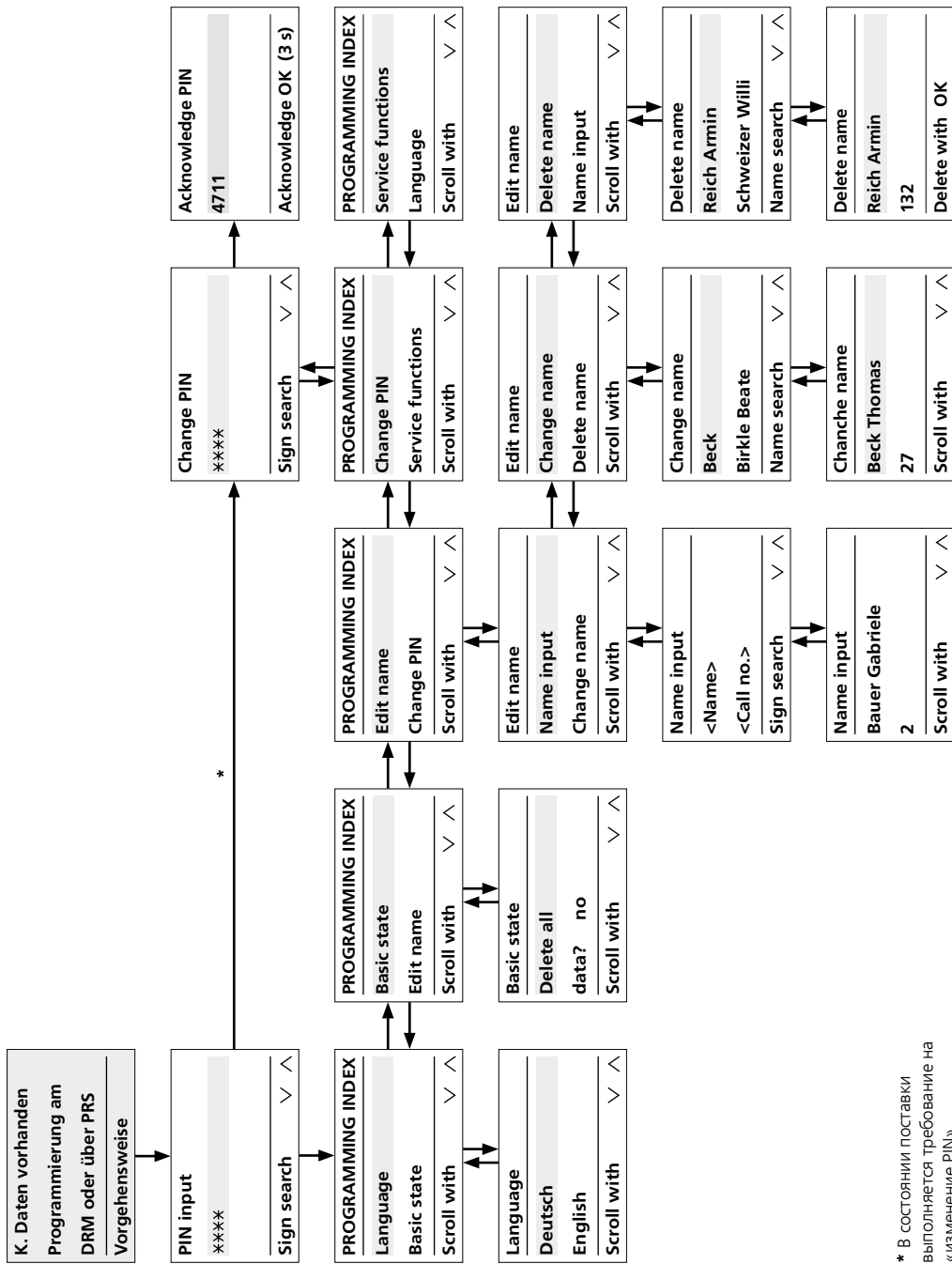

* В состоянии поставки выполняется требование на «изменение PIN».

4 Описание модуля

- a** Дисплей, 4-строчный ЖК-индикатор с 3 строками имен и 1 строкой справки для указаний в отношении кнопок/функций, в каждой строке до 18 знаков
- b** Кнопка со стрелкой «вниз» для перелистывания вперед в алфавитном списке
- c** Кнопка со стрелкой «вверх» для перелистывания назад в алфавитном списке
- d** Кнопка ОК для включения вызова или подтверждения выбора

Технические данные

Рабочее напряжение: 12 В ~
Рабочий ток: макс. 200 мА
Тип защиты: IP 54
Температура окружающей среды:
от -20 °С до +55 °С
Размеры (мм) Ш x В x Г:
99 x 99 x 27

Указания по вводу в эксплуатацию

Для программирования DRM 612-... в Вашем распоряжении имеются ручные и компьютеризированные методы программирования. Необходимо придерживаться единожды выбранного типа программирования; он не может быть изменен.

Программирование с помощью ПК

- Для программирования фамилий требуется программа программирования PRS 602-0 и интерфейс программирования PRI 602-... USB. Ввод фамилий в дисплейный модуль вызова осуществляется через PRS 602-0, начиная с версии V 1.3.1.
- Другие языки предлагаются через PRS 602-...

Ручное программирование

- Программирование, выполняемое вручную на DRM 612-..., защищено PIN и не может быть обойдено вручную.
- В случае, если PIN забыт, его можно считать только через PRS 602-...
- В целях обслуживания следует записать место монтажа и PIN для каждого отдельного DRM 612-..., чтобы, например, при смене арендатора можно было быстро обратиться к сохраненным данным.

Указания

При программировании всегда обращайтесь внимание на нижнюю строку, в которой отображается различная сменяющаяся информация. Следуйте приведенным ниже указаниям по программированию, пока все необходимые данные не будут сохранены в DRM 612-...

Условие:

- Прибор технически правильно установлен и присоединен
- Подается напряжение
- Настроен адрес (см. рис. 1)

Программирование

Ввод в эксплуатацию

Порядок действий	Функциональная кнопка (кнопки)	Индикация на дисплее
Запуск режима программирования Это изображение на дисплее появляется после включения напряжения на дисплейном модуле вызова.	OK (5 s)	
Ввод PIN Заводская настройка PIN: „2222“	↓ ↑ OK (3 s)	
Изменение PIN (Этот запрос выполняется только при первоначальном программировании.) Определите 4-значный PIN и запишите его вместе с местом расположения DRM 612-... В целях подтверждения необходимо еще раз ввести этот же PIN, а затем в течение 3 секунд удерживать нажатой кнопку OK.	↓ ↑ OK ↓ ↑ OK (3 s)	
Язык Другие языки предлагаются через PRS 602-...	OK ↓ ↑ OK	
Исходное состояние Все данные, включая пароль, удаляются. Вновь действителен пароль, который был настроен на заводе-изготовителе при поставке.	OK ↓ ↑ OK	
Редактирование имен	OK ↓ ↑ OK	

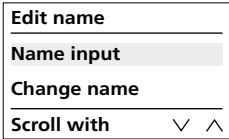
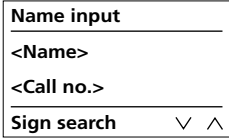
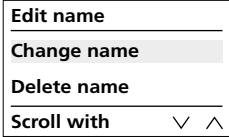
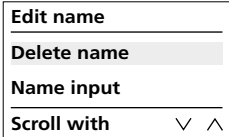
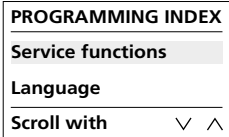
Порядок действий	Функциональная кнопка (кнопки)	Индикация на дисплее
<p>Добавление имени Ввести имена (макс. 18 символов) и номер вызова (от 1 до 504). Запишите номера квартир и относящиеся к ним номера в прилагаемый список имен/абонентских номеров.</p>	<p>ⓄK</p> <p>Ⓧ Ⓛ</p> <p>ⓄK (3 s)</p>	 
<p>Изменение имени Выбрать имена и отредактировать имя/номер вызова.</p>	<p>ⓄK</p> <p>Ⓧ Ⓛ</p> <p>ⓄK (3 s)</p>	
<p>Удаление имен Выбрать имя и удалить набор данных. Если должны быть удалены все данные, то это возможно из пункта меню «Исходное состояние».</p>	<p>ⓄK</p> <p>Ⓧ Ⓛ</p> <p>ⓄK</p>	
<p>Сервисные функции Сервисные функции это пункт меню, посредством которого в случае неисправности можно импортировать и анализировать информацию из DRM. Для работы/программирования это пункт меню не имеет значения.</p>		
<p>Завершение программирования</p>	<p>ⓄK (3 s)</p>	

SSS SIEDLE

S. Siedle & Söhne
Telefon- und Telegrafengeräte OHG

Postfach 1155
78113 Furtwangen
Bregstraße 1
78120 Furtwangen

Telefon +49 7723 63-0
Telefax +49 7723 63-300
www.siedle.de
info@siedle.de

© 2020/09.20
Printed in Germany
Best. Nr. 210010484-00