

Opto-Sensor

Reflexionslichttaster mit fester Hintergrundausbldung

QMT42VP6FF2000Q

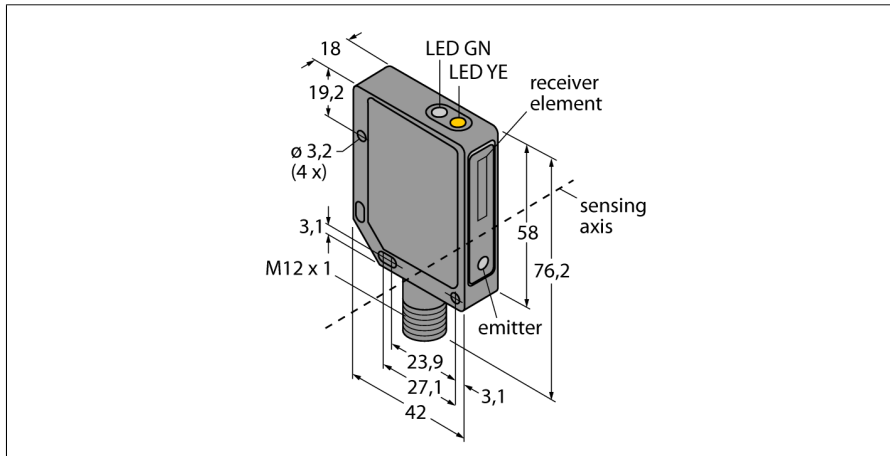

- Stecker, M12 x 1, 4-polig
- Metallgehäuse, ZN, schwarz
- Schutzart IP67
- Betriebsspannung 10...30 VDC
- PNP-Schaltausgang
- Hell- / Dunkelschaltung

Anschlussbild

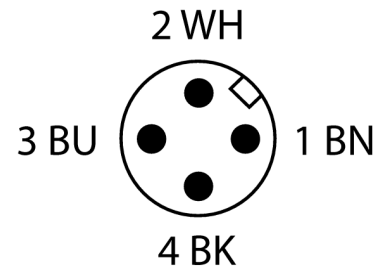
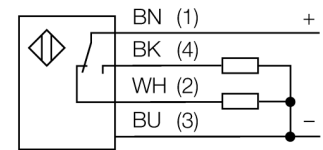

Funktionsprinzip

Reflexionslichttaster mit Hintergrundausbldung arbeiten mit einem Sender und mehreren Empfängerelementen. Die Position des zu detektierenden Objekts und die optische Struktur des Sensors bestimmen, auf welches Empfängerelement die größte Lichtmenge einfällt. Durch die Sensorelektronik wird determiniert, ob sich das reflektierende Objekt innerhalb oder außerhalb des Erfassungsbereichs befindet. Die Sensoren verfügen über eine feste Ausblendgrenze.

Reichweitenkurve

Funktionsreserve in Abhängigkeit von der Reichweite

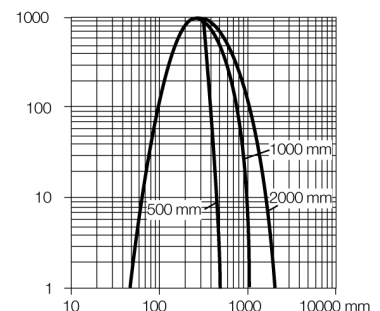

| | |
|---------------------------------|------------------------------|
| Typenbezeichnung | QMT42VP6FF2000Q |
| Ident-Nr. | 3049238 |
| Lichtart | IR |
| Wellenlänge | 880 nm |
| Reichweite | 50...2000 mm |
| Umgebungstemperatur | -20...+55 °C |
| Betriebsspannung | 10...30 VDC |
| Restwelligkeit | < 10 % U _s |
| DC Bemessungsbetriebsstrom | ≤ 100 mA |
| Leerlaufstrom I ₀ | ≤ 50 mA |
| Kurzschlusschutz | ja |
| Verpolungsschutz | ja |
| Ausgangsfunktion | Schließer/Öffner, PNP |
| Schaltfrequenz | ≤ 500 Hz |
| Bereitschaftsverzug | ≤ 100 ms |
| Bereitschaftsverzug | ≤ 100 ms |
| Überstromauslösung | > 150 mA |
| Zulassungen | CE, cURus |
| Bauform | Quader, QMT42 |
| Abmessungen | 42 mm x 18 mm x 76.2 mm |
| Gehäusedurchmesser | 0 mm |
| Gehäusewerkstoff | Metall, ZN, schwarz lackiert |
| Linse | Kunststoff, Acryl |
| Elektrischer Anschluss | Steckverbinder, M12 x 1, PVC |
| Kabelquerschnitt | 4 mm ² |
| Schutzart | IP67 |
| Betriebsspannungsanzeige | LED, grün |
| Schaltzustandsanzeige | LED, gelb |
| Fehlermeldung | LED grün blinkend |
| Anzeige der Funktionsreserve | LED |
| Alarmanzeige | LED gelb blinkend |

Opto-Sensor
Reflexionslichttaster mit fester Hintergrundausbuchtung
QMT42VP6FF2000Q

Zubehör

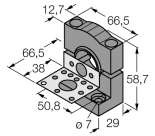
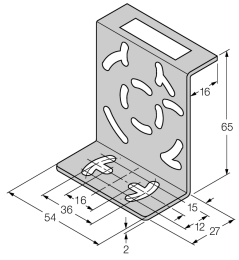
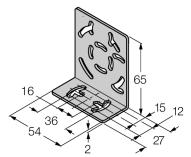
| Typ | Ident-Nr. | | Maßbild |
|---------|-----------|--|---|
| SMB30SK | 3052523 | Montagewinkel, PBT-schwarz, mit Montageplatte, Edelstahl, für Bauformen mit 18mm Gewinde, QM42/QMT42 |  |
| SMB46S | 3048748 | Montagewinkel, Edelstahl, für Bauformen QS18, QS30, MI-NI-BEAM, QM42/QMT42 |  |
| SMB46L | 3048747 | Montagewinkel, Edelstahl, für Bauformen QS18, QS30, MI-NI-BEAM, QM42/QMT42 |  |