

Würth Elektrogroßhandel GmbH & Co. KG
PROTEC Produktmanagement
Ludwig-Erhard-Straße 21-39
D-65760 Eschborn

 **PROTEC.class**[®]

Bedienungsanleitung **D**
Operating instruction **GB**

PAULA 2.0
Art-Nr. 057 000 86
ID. 055227

UKW / MW / AUX-Eingang
Ultra-robuster RDS Tuner Radioempfänger

FM / AM / AUX-In
Ultra Rugged RDS Tuning Radio Receiver



3A81a28A00000

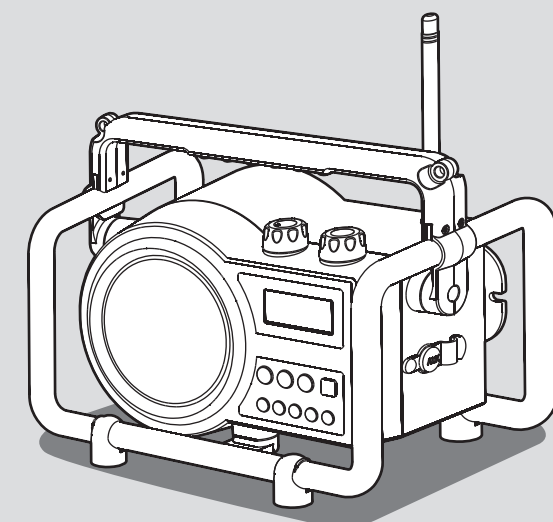



WARNUNG!

Der Garantieanspruch erlischt, sobald das Gehäuse des Radios geöffnet wird oder Modifikationen bzw. Änderungen jedweder Art an dem Radio vorgenommen werden!

Öffnen Sie niemals das Gehäuse des Geräts. Der Hersteller übernimmt keine Haftung für Schäden, die auf einen unsachgemäßen Umgang zurückzuführen sind. Das Typenschild befindet sich auf der Rückseite des Geräts.

Wichtige Sicherheitshinweise

1. Lesen Sie alle Anleitungen durch.
 2. Bewahren Sie diese Anleitungen auf.
 3. Beachten Sie alle Warnungen.
 4. Befolgen Sie alle Anleitungen.
 5. Benutzen Sie dieses Gerät nicht in der Nähe von Wasser.
 6. Nur mit einem trockenem Tuch reinigen.
 7. Betreiben Sie das Gerät nicht in der Nähe von Wärmequellen, wie z. B. Heizungen, Herden oder anderen Geräten, die Wärme produzieren (z. B. Verstärker).
 8. Wenn der Stecker Ihres Geräts nicht in Ihre Steckdose passt, wenden Sie sich bitte an einen ausgebildeten Elektriker.
 9. Schützen Sie das Netzkabel vor Druckeinwirkung, insbesondere am Stecker, an Steckdosen oder am Ausgangspunkts des Geräts.
 10. Verwenden Sie lediglich vom Hersteller angegebenes Zubehör.
 11. Das Gerät darf nur dann mit Wagen, Gestellen, Dreifüßen, Halterungen oder Tischen verwendet werden, wenn diese vom Hersteller entsprechend angegeben wurden oder zusammen mit dem Gerät verkauft wurden. Wenn ein Wagen benutzt wird, muss darauf geachtet werden, dass das Gerät nicht zusammen mit dem Wagen umkippt und Verletzungen verursacht.
- 
12. Ziehen Sie bei Gewittern oder bei längerer Nichtbenutzung den Stecker aus der Steckdose.
 13. Wenden Sie sich nur an ausgebildetes Wartungspersonal. Das Gerät sollte in Wartung gegeben werden, nachdem es in irgendeiner Weise beschädigt wurde, wie z. B. bei Beschädigung des Netzkabels, nachdem Flüssigkeit über das Gerät gegossen wurde oder Gegenstände in das Gerät gelangt sind, es heruntergefallen ist, nicht auf gewohnte Weise funktioniert oder Regen bzw. Feuchtigkeit ausgesetzt wurde.
 14. Um Feuer und elektrischen Schlägen vorzubeugen, vermeiden Sie es, das Gerät Regen oder Feuchtigkeit auszusetzen.
 15. Ein entsprechendes Warnsymbol befindet sich auf der Geräteunterseite.
 16. Schließen Sie den Netzstecker an eine Steckdose an, die leicht zugänglich ist und sich in der Nähe des Geräts befindet. So wird gewährleistet, dass Sie im Notfall einfach nur den Stecker aus der Steckdose ziehen müssen, um das Gerät vom Netzstrom zu trennen.
 17. Um Stromschlägen vorzubeugen, benutzen Sie das Gerät bei Regen oder Nässe nur mit Batterien, wenn Sie es im Freien verwenden.
 18. Dieses Gerät ist spritzwassergeschützt (IPX4).
 19. Die Batterien dürfen niemals starker Hitze, wie z.B. direkter Sonneneinstrahlung, Feuer o. Ä. ausgesetzt werden.
 20. Um mögliche Gehörschäden zu vermeiden, setzen Sie sich nicht über längere Zeiträume hohen Lautstärken aus.
- 

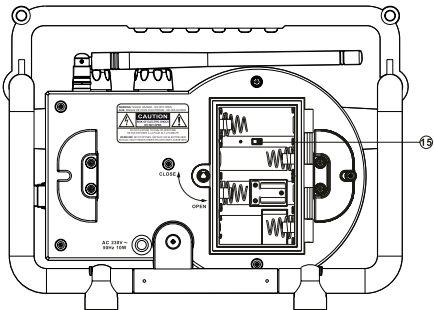
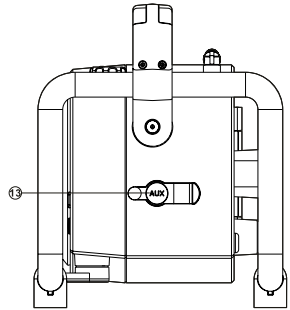
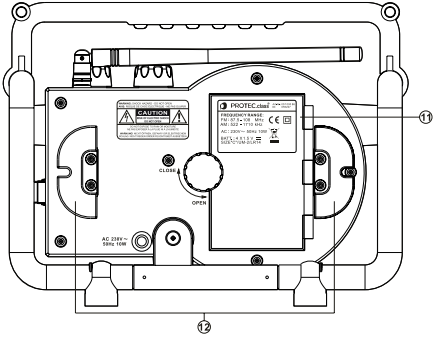
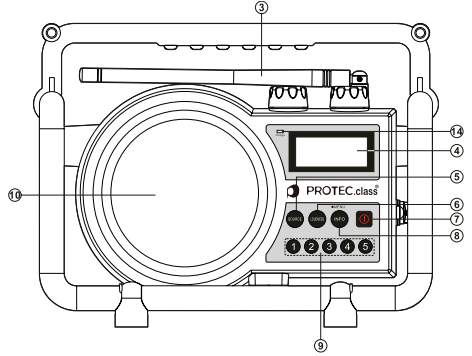
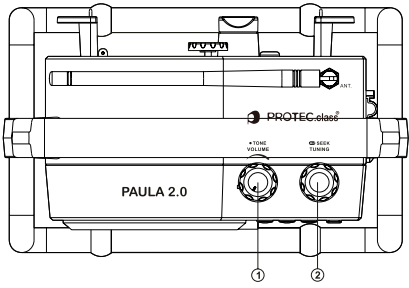

Bedienelemente

- ① Lautstärkereglер/Ton
- ② Frequenzregler/Sendersuche
- ③ UKW-Antenne
- ④ LCD-Display
- ⑤ Source-Taste
- ⑥ Loudness-Taste
- ⑦ Ein-/Aus-Taste
- ⑧ Info-Taste/Menü-Taste
- ⑨ Speichertasten
- ⑩ Lautsprecher
- ⑪ Batteriefach
- ⑫ Netzkabel-Halterung
- ⑬ Aux-Eingang
- ⑭ Ladekontrolllampe
- ⑮ NiMH-/Alkaline-Schalter

D

LC-Display

- A) Frequenzbandanzeige
- B) RDW-Anzeige
- C) Loudness-Funktion Ein
- D) Batterieladezustandsanzeige
- E) Textanzeige

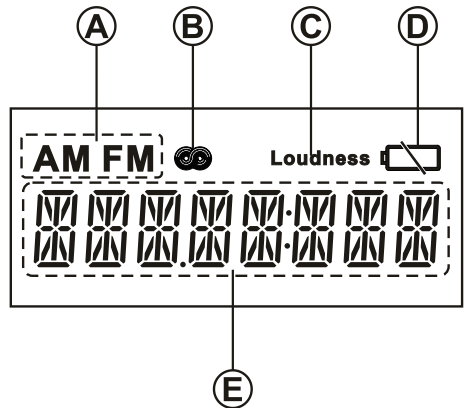

Das Radio einschalten

1. Batteriebetrieb

Zum Einsetzen der Batterien zuerst die Batteriefachverriegelung gegen den Uhrzeigersinn drehen und dann die Abdeckung abnehmen.

Hinweis:

Achten Sie vor dem Einsetzen der Batterien darauf, dass der Batterieschalter, der sich im Inneren des Batteriefachs befindet, auf „Batterien“ gestellt ist. Falls Sie wiederaufladbare Batterien verwenden, muss der Batterieschalter auf „Charger“ gestellt sein.

Setzen Sie 4 Batterien (UM-2) in das Fach ein. Achten Sie darauf, dass die Batterien, wie in der Abbildung zu sehen, ausgerichtet sind.

Die Batteriefachabdeckung schließen und die Verriegelung im Uhrzeigersinn drehen.

Falls das Radio für längere Zeit nicht benutzt wird, sollten Sie die Batterien entnehmen.

Verminderte Leistung, verzerrter und „stotternder“ Ton sowie die auf dem Display blinkende Anzeige  weisen darauf hin, dass die Batterien ersetzt oder wiederaufgeladen werden müssen.

Beim Abspielen mit (wiederaufladbaren) Batterien ist die Ausgangsleistung niedriger als beim Abspielen über Netzkabel. Aus diesem Grund ist der Klang bei höherer Lautstärke möglicherweise leicht verzerrt.

1.

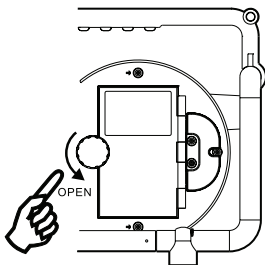

2.

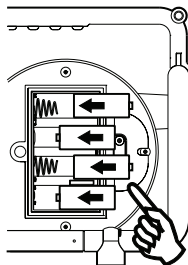

3.

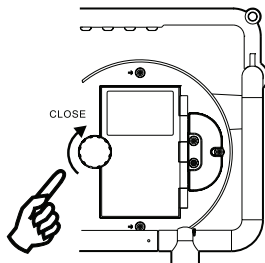

Aufladen der Batterien

Vergewissern Sie sich, dass das Radio ausgeschaltet ist und das Netzkabel an der Steckdose angeschlossen ist.

Wenn die Batterie-Ladeanzeige grün blinkt, werden die Akkus aufgeladen. Leuchtet die LED dauerhaft in grün, ist der Ladevorgang abgeschlossen.

Hinweis:

Die Ladedauer ist abhängig von der Kapazität der Akkus. Höhere mAh-Werte benötigen längere Ladezeiten. Ein Ladevorgang dauert i.d.R. 4-5 Stunden.

Wichtig:

Unter bestimmten Bedingungen kann es passieren, dass die Lade- LED-Anzeige sich nach kurzem Blinken ausschaltet. Dies kann passieren, wenn die Batterien bereits aufgeladen sind oder wenn das Radio erkennt, dass Sie möglicherweise versuchen alkalische Batterien oder Akkus verschiedener Typen oder Kapazitäten aufzuladen. In diesen Fällen wird der Ladevorgang gestoppt.

WICHTIGE INFORMATIONEN ZUM LADEN UND VERWENDEN WIEDERAUFLADBARER BATTERIEN

1. Laden Sie die Batterien mindestens alle 2 Monate auf.
2. Der Batterieladeschalter neben dem Batteriefach muss auf der Position „CHARGE/NiMH ON“ stehen.
3. Legen Sie die Batterien unter Berücksichtigung der richtigen Polarität ein (+ und -).
4. Erstmaliger Gebrauch: Laden Sie die Batterien mit einem kontinuierlichen, ununterbrochenen Ladevorgang bis sie voll sind. Das erstmalige Aufladen kann länger als normale Ladezyklen dauern.
5. Neue Batterien erreichen ihre vollständige Kapazität erst nach einiger Zeit (mehrere Lade- und Entladezyklen).
6. Belassen Sie alle Batterien im Radio und entnehmen Sie diese oder einige davon nicht für andere Zwecke. Anderenfalls werden unterschiedlich geladene Batterien miteinander vermischt, wodurch die Batterien oder das Radio ernsthaft beschädigt werden könnten.
7. Sie sollten Batterien nur bei Raumtemperatur zwischen 5 Grad und 35 Grad Celsius aufladen. Bei niedrigeren oder höheren Temperaturen kann keine vollständige Ladung erreicht werden.
8. Je nach Kapazität der Batterien kann ein vollständiger Ladevorgang (von „leer“ bis „voll“) einige Stunden dauern, sogar bis zu 5 Stunden oder länger.
9. Laden Sie Batterien nicht auf, wenn das Radio heiß ist oder Wärme bzw. Wärmequellen ausgesetzt ist.
10. Reinigen Sie die Metallkontakte der Batterien und des Ladegeräts im Inneren des Radios von Zeit zu Zeit, z.B. mit einem Kontaktspray.
11. Mischen Sie niemals alte und neue Batterien.
12. Verwenden Sie normale und wiederaufladbare Batterien nicht gemeinsam.
13. Verwenden Sie volle wiederaufladbare Batterien nicht zusammen mit leeren.
14. Verwenden Sie keine Batterien unterschiedlicher mAh-Kapazität.
15. Verwenden Sie keine beschädigten, verformten oder auslaufenden Batterien.
16. Die Batteriestatusanzeige entspricht einer Schätzung und kann je nach Batterietyp variieren.
17. Batterien können während des Ladevorgangs heiß werden.
18. Unter kalten Bedingungen ist die Kapazität von Batterien viel niedriger als bei normaler Raumtemperatur.
19. Batterien sind Verbrauchsgüter und fallen nicht unter die Garantiebestimmungen für das Radio.
20. Batterien dürfen nicht verbrannt oder im Haushaltsabfall entsorgt werden.

2. Netzbetrieb

Bevor Sie das Netzkabel an einer Steckdose anschließen, vergewissern Sie sich bitte, dass die Netzspannung geeignet ist. Wenn sich im Radio Batterien befinden, wird der Batteriebetrieb bei Netzanschluss automatisch deaktiviert.

Die Kabelhalterung ist dazu gedacht das Kabel aufzubewahren, wenn das Radio nicht benutzt wird.

Uhrzeit einstellen

Automatisches Einstellen der Uhr per RDS-Funktion (Radio Data System)

Wenn Sie die Uhrzeit mithilfe der RDS-Funktion einstellen, wird Ihr Radio seine Uhrzeit jedes Mal synchronisieren, wenn es mit einer Radiostation abgestimmt wird, die RDS mit CT-Signalen verwendet

1. Drücken und halten Sie bei einer Abstimmung mit einer Station, die RDS-Daten übermittelt, die Menü-Taste, um das Menü Einstellungen zu öffnen.
2. Drehen Sie den Frequenzregler bis im Display die Anzeige „RDS CT“ erscheint. Drücken Sie den Frequenzregler.
3. Drehen Sie den Frequenzregler bis im Display die Anzeige „CT ON“ erscheint. Drücken Sie den Frequenzregler, um Ihre Einstellung zu bestätigen. Die Uhrzeit des Radios wird automatisch entsprechend den empfangenen RDS-Daten eingestellt.
4. Wenn Sie die automatische Einstellung der Uhrzeit (CT) deaktivieren möchten, drehen Sie den Frequenzregler bis im Display die Anzeige „CT OFF“ erscheint und drücken Sie den Frequenzregler zum Bestätigen. Die Uhrzeit kann jetzt manuell eingestellt werden. Befolgen Sie bitte die im Abschnitt „Uhrzeit manuell einstellen“ beschriebenen Schritte.

Uhrzeit manuell einstellen

1. Die Uhrzeit kann bei ein- oder ausgeschaltetem Radio eingestellt werden.
2. Das Display zeigt „-:-“ an, wenn die Batterien erstmalig eingelegt werden oder das Radio erstmalig mit dem Netzkabel angeschlossen wird.
3. Drücken und halten Sie die Menü-Taste gedrückt, um das Menü „Einstellungen“ zu öffnen. Drehen Sie den Frequenzregler bis im Display die Anzeige „TIME SET“ erscheint. Drücken Sie den Frequenzregler.
4. Drehen Sie den Frequenzregler zur Einstellung der Stunden. Drücken Sie den Frequenzregler zum Bestätigen. Die Minutenanzeige beginnt zu blinken.
5. Drehen Sie den Frequenzregler zur Einstellung der Minuten. Drücken Sie den Frequenzregler zum Bestätigen. Drücken Sie die Menü-Taste, um die Uhrzeiteinstellung zu beenden.

12/24 Stunden-Uhrzeitformat

1. Drücken und halten Sie die Menü-Taste gedrückt, um das Menü Einstellungen zu öffnen. Drehen Sie den Frequenzregler bis im Display die Anzeige 'CLOCK 24H (oder 12H)' erscheint. Drücken Sie den Frequenzregler.
2. Verwenden Sie den Frequenzregler zur Auswahl des 24-Std.- oder des 12-Std.-Formats. Drücken Sie den Frequenzregler zum Bestätigen.

Radiobetrieb–Sendersuche–UKW/MW

1. Drücken Sie die Ein-/Aus-Taste, um das Radio einzuschalten.
2. Drücken Sie die Source-Taste, um in den UKW-oder MW-Modus zu schalten.
3. Drehen Sie die Feinabstimmung nach rechts. Die angezeigte Frequenz wird verstärkt. Dann drücken Sie die Feinabstimmung, um eine automatische Abstimmung durchzuführen. Ihr Radio wird die UKW-/MW-Frequenz der aktuell angezeigten Frequenz durchsuchen und den Suchlauf beenden, wenn ein Sender mit ausreichender Stärke gefunden wurde. Um Sender in entgegengesetzter Richtung zu suchen, drehen Sie den Frequenzregler links herum und drücken Sie dann den Frequenzregler. Die Suche wird automatisch unterbrochen, sobald das Radio einen Sender mit ausreichender Signalstärke gefunden hat.
4. Nach einigen Sekunden wird das Display aktualisiert. Das Display zeigt die Frequenz des gefundenen Signals an.
5. Drücken Sie den Frequenzregler erneut, um weitere Sender zu suchen. Am Ende des Wellenbands setzt das Radio die Suche am anderen Ende des Wellenbands fort.

Hinweis:

Drehen Sie die Gummiantenne für einen optimalen Empfang.

Manuelle Sendersuche–UKW/MW

1. Drücken Sie die Ein-/Aus-Taste, um das Radio einzuschalten.
2. Drücken Sie die Source-Taste, um in den UKW-oder MW-Modus zu schalten.
3. Für MW Funk drehen Sie die Gummiantenne für einen optimalen Empfang.
4. Durch Drehen des Frequenzreglers ändern Sie die Frequenz in den folgenden Schritten
UKW: 50 oder 100 kHz
MW: 9 oder 10 kHz

Senderspeicher–UKW/MW

Für jeden Frequenzbereich stehen 5 Speichertasten zur Verfügung.

1. Drücken Sie die Ein-/Aus-Taste, um das Radio einzuschalten.
2. Stellen Sie den gewünschten Radiosender mit der Source-Taste und dem Frequenzregler ein.
3. Halten Sie die gewünschte Speichertaste gedrückt, bis ein Piepton ertönt. Die Speichertastenummer wird auf dem Display angezeigt. Der Sender kann jetzt über die gewählte Taste aufgerufen werden.
4. Wiederholen Sie diesen Vorgang für die übrigen Speichertasten.
5. Gespeicherte Radiosender können auf die oben beschriebene Weise auch überschrieben werden.

Gespeicherte Sender aufrufen–UKW/MW

1. Drücken Sie die Ein-/Aus-Taste, um das Radio einzuschalten.
2. Drücken Sie die Source-Taste, um in den UKW-oder MW-Modus zu schalten.
3. Kurz die gewünschte Speichertaste drücken. Die Speichertastenummer und die Frequenz des Senders werden auf dem Display angezeigt.

RDS-Funktion

RDS (Radio Data System) ist ein System, bei dem nicht hörbare digitale Informationen zusätzlich zum normalen UKW-Radioprogramm übertragen werden.

RDS bietet verschiedene nützliche Funktionen. Die folgenden Funktionen stehen mit Ihrem Radio zur Verfügung.

1. Drücken Sie die Info-Taste zur Auswahl der verschiedenen Optionen.
 - a. Frequenz Anzeige der Frequenz des aktuell eingestellten Senders.
 - b. Programmdienstname Anzeige des aktuellen Sendernamens.
 - c. Programmart Anzeige des jeweiligen Sendertyps, z.B. Pop, Klassik, Nachrichten, usw.
 - d. Radiotext Anzeige der Nachricht über den aktuell eingestellten Sender als Lauftext.
 - e. Signalstärke Anzeige der Signalstärke.
 - f. Uhrzeit Anzeige der Uhrzeit.

Hinweis:

Wenn keine RDS-Daten verfügbar sind (oder das Signal zu schwach ist), wechselt die jeweilige Option nach 10 Sekunden auf die Frequenzanzeige zurück. Wenn RDS-Daten des Sendernamens verfügbar sind, wird der Sendername angezeigt.

Einschränkung der Bandbreite–MW

Um einen besseren Empfang bei schwächeren AM-Sendern zu erhalten, ist Ihr Radio mit einer Funktion zur Einschränkung der Bandbreite zwecks Reduzierung von Hochfrequenzrauschen ausgestattet.

1. Drücken und halten Sie die Menü-Taste gedrückt, um das Menü „Einstellungen“ zu öffnen.
2. Drehen Sie den Frequenzregler bis im Display die Anzeige „AM B.W.“ angezeigt wird. Drücken Sie den Frequenzregler.
3. Drehen Sie den Frequenzregler und wählen Sie aus „WIDE“ (breit), „NORMAL“ oder „NARROW“ (eng). Drücken Sie den Frequenzregler zum Bestätigen.

Abstimmungsschritt einstellen–UKW/MW

1. Drücken und halten Sie die Menü-Taste gedrückt, um das Menü „Einstellungen“ zu öffnen.
2. Drehen Sie den Frequenzregler bis im Display die Anzeige „FACTORY“ erscheint. Drücken Sie den Frequenzregler.
3. Drehen Sie den Frequenzregler bis im Display die Anzeige 'UKW X K' oder 'AM X K' erscheint. Drücken Sie den Frequenzregler.
4. Drehen Sie den Frequenzregler, um den gewünschten UKW-Einstellungsschritt (50 kHz oder 100 kHz) oder AM-Einstellungsschritt (9 kHz oder 10 kHz) zu wählen. Drücken Sie den Frequenzregler zum Bestätigen.

Hinweis:

Durch die zurückgesetzten Einstellungen werden alle voreingestellten Sender gelöscht.

Soft Mute (S-MUTE)

Soft Mute dient zur Reduzierung des Hintergrundrauschens bei schwachem Signal. Allerdings wird hierdurch auch der Radioempfang reduziert. Die Funktion „Soft Mute“ steht standardmäßig auf AN. „Soft Mute“ kann bei ein- oder ausgeschaltetem Radio eingestellt werden.

1. Drücken und halten Sie die Menü-Taste gedrückt, um das Menü „Einstellungen“ zu öffnen.
2. Drehen Sie den Frequenzregler bis im Display die Anzeige „SOFTMUTE“ erscheint. Drücken Sie den Frequenzregler.
3. Drehen Sie den Frequenzregler und wählen Sie „EIN“ oder „AUS“. Drücken Sie den Frequenzregler zum Bestätigen.

Ton

Mit der Ton-Funktion können Sie niedrige (Bass) und höhere (Treble) Tonfrequenzen konfigurieren.

1. Drücken Sie den Frequenzregler bis im Display die Anzeige „TREBLE“ erscheint.
2. Drehen Sie den Frequenzregler, um den Hochton entsprechend einzustellen (zwischen -5 und +5). Der Ton ändert sich mit der Einstellung des Pegels. Drücken Sie den Frequenzregler zum Bestätigen. Sie können jetzt den Bassregler einstellen.
3. Drehen Sie den Frequenzregler, um den Bass entsprechend einzustellen (zwischen -5 und +5). Der Ton ändert sich mit der Einstellung des Pegels. Drücken Sie den Frequenzregler zum Bestätigen.

Loudness-Funktion

Die Loudness Funktion ermöglicht den Ausgleich bei niedrigen und hohen Frequenzen. Der Effekt ist besser hörbar, wenn am Radio eine niedrigere Lautstärke (dynamische Lautstärke) eingestellt ist.

1. Drücken Sie zum Aktivieren der Loudness-Funktion auf die Loudness-Taste. Die „Loudness“-Anzeige wird angezeigt.
2. Drücken Sie noch einmal auf die Loudness-Taste, um die Loudness zu deaktivieren. Die „Loudness“-Anzeige wird nicht mehr angezeigt.

AUX IN MODUS

Unter der Gummiabdeckung an der Seite des Geräts befindet sich ein 3,5 mm Aux-Eingang, an den externe Audiogeräte wie z.B. iPod, MP3-Player oder CD-Player angeschlossen werden können.

1. Betätigen Sie die Source-Taste zur Auswahl des AUX-Eingangssignals. In der Anzeige erscheint „AUX IN“.
2. Schließen Sie eine externe Audio-Quelle (z. B. iPod, MP3 oder CD-Player) an den Aux-Eingang an.
3. Stellen Sie die Lautstärke an Ihrem iPod, MP3 oder CD-Player ein, um eine ausreichende Signalstärke des Abspielgeräts zu erhalten und drehen Sie die Lautstärke am Radio nach Bedarf auf.

Hinweis:

Verwenden Sie den Aux-Eingang nicht bei Regen oder unter feuchten Bedingungen, damit keine Feuchtigkeit in das Radio eindringen kann. Halten Sie die Gummiabdeckung unter solchen Bedingungen gut verschlossen.

Systemrückstellung

Wenn Sie Ihr Radio komplett auf die Werkseinstellungen zurücksetzen möchten, können Sie dies wie folgt tun:

1. Drücken und halten Sie die Menü-Taste gedrückt.
2. Drehen Sie den Frequenzregler bis im Display die Anzeige „FACTORY“ erscheint. Drücken Sie den Frequenzregler zum Bestätigen.
3. Drehen Sie den Frequenzregler bis im Display die Anzeige „RESET“ erscheint. Drücken Sie den Frequenzregler zum Bestätigen.
4. Drehen Sie den Frequenzregler, um 'YES' auszuwählen und drücken Sie den Frequenzregler zum Bestätigen. Das System führt eine vollständige Rückstellung durch. Alle Senderspeicher werden dabei gelöscht. Alle Einstellungen werden auf die ursprünglichen Werte zurückgesetzt.

Wenn Sie nicht wünschen, dass eine Systemrückstellung durchgeführt wird, gehen Sie auf „No“ und drücken Sie den Frequenzregler zum Bestätigen.

Im Fall einer Fehlfunktion durch elektrostatische Entladung benutzen Sie das oben beschriebene Verfahren, um den einwandfreien Betrieb wiederherzustellen. Unter bestimmten Umständen kann es notwendig sein, die Stromverbindung zu trennen und dann erneut aufzubauen, um den normalen Betrieb wieder aufzunehmen.

Software-Version

Die Software-Version wird nur für Informationszwecke angezeigt. Eine Aktualisierung ist nicht möglich.

1. Drücken und halten Sie die Menü-Taste gedrückt, um die Einstellungen zu öffnen.
2. Drehen Sie den Frequenzregler bis im Display die Anzeige „FACTORY“ erscheint. Drücken Sie den Frequenzregler zum Bestätigen.
3. Drehen Sie den Frequenzregler bis im Display die Anzeige 'P X' (z. B. P01) erscheint. Die Software-Version wird dann angezeigt.
4. Drücken Sie die Menü-Taste, um die Anzeige der Software-Version zu verlassen.

Hintergrundbeleuchtung–Beleuchtungsdauer

Sie können an Ihrem Radio einstellen wie lange die Hintergrundbeleuchtung eingeschaltet bleibt, wenn Sie Ihr Gerät nicht benutzen.

Diese Funktion kann bei ein- oder ausgeschaltetem Radio eingestellt werden.

1. Drücken und halten Sie die Menü-Taste gedrückt.
2. Drehen Sie den Frequenzregler bis im Display die Anzeige „LIGHT“ erscheint. Drücken Sie den Frequenzregler.
3. Drehen Sie den Frequenzregler und wählen Sie die gewünschte Beleuchtungsdauer (10 Sekunden/20 Sekunden/30 Sekunden/Hintergrundbeleuchtung bleibt AN). Drücken Sie den Frequenzregler zum Bestätigen.

Hinweis:

Wenn Sie Hintergrundbeleuchtung AN wählen, bleibt der Hintergrund des Displays beleuchtet, wenn das Radio eingeschaltet ist. Wenn das Radio ausgeschaltet wird, dunkelt die Beleuchtung nach 30 Sekunden ab.

GARANTIE

Dieses Gerät wird mit einer beschränkten Garantie von 2 Jahren geliefert.

WARNUNG! Der Garantieanspruch erlischt, sobald das Gehäuse des Radios geöffnet wird oder Modifikationen oder Änderungen jedweder Art an dem Radio vorgenommen werden!

Die Garantie des Radios erstreckt sich nicht auf folgende Punkte:

- Schäden aufgrund falscher Nutzung, Missbrauch, Fahrlässigkeit, Unfällen, Änderungen oder nicht genehmigter Reparaturen.
- Normale Abnutzung und Verschleiß.
- Batterien.

Öffnen Sie niemals das Gehäuse des Geräts. Der Hersteller übernimmt keine Haftung für Schäden, die auf einen unsachgemäßen Umgang zurückzuführen sind. Das Typenschild befindet sich auf der Rückseite des Geräts.

Technische Daten

Frequenzbereich:

UKW 87,50 – 108 MHz

AM (MW) 520 – 1710 kHz (10 kHz)

522 – 1710 kHz (9 kHz)

Netzspannung:

AC 230V/50Hz/10W (Europa)

Batterien:

4 x C (UM-2) (4000 mAh empfohlen)

Ausgangsleistung:

2 Watt 10% T.H.D. bei 6V Gleichspannung aus Batterien mit 100 Hz

4,5 Watt 10% T.H.D. bei 230V Wechselfspannung mit 100 Hz

D

Änderungen der Spezifikationen ohne vorherige Ankündigung vorbehalten





Sollten Sie irgendwann das Gerät nicht mehr benutzen, bedenken Sie bei der Entsorgung bitte, dass Altgeräte niemals mit dem normalen Hausmüll entsorgt werden sollten. Erkundigen Sie sich bei Ihrer örtlichen Behörde oder Ihrem Händler über die sachgerechte Entsorgung des Geräts. (Waste Electrical and Electronic Directive)

WARNING !

WARRANTY BECOMES VOID IF THE CABINET OF THE DEVICE HAS BEEN OPENED OR ANY MODIFICATIONS TO THE ORIGINAL DEVICE HAVE BEEN MADE.

Never open the housing of the device. The manufacturer will not accept any liability for damage resulting from improper handling. The rating label is located on the back of the device.

Important safety instructions

1. Read these instructions.
2. Keep these instructions.
3. Heed all warnings.
4. Follow all instructions.
5. Do not use this apparatus near water.
6. Clean with dry cloth only.
7. Do not install near any heat sources such as radiators, stoves, or other devices (including amplifiers) that produce heat.
8. If the provided plug does not fit into your outlet, contact an electrician for replacement of the obsolete outlet.
9. Protect the power cord from any pressure, particularly at the plug, a power outlet or the cable gland.
10. Only use attachments/accessories specified by the manufacturer.
11. Use only with a cart, stand, tripod, bracket or table specified by the manufacturer, or if sold together with the apparatus. When a cart is used, use caution when moving the cart/ap paratus combination to avoid injury from tip-over. 
12. Unplug this apparatus during thunderstorms or if unused for long periods of time.
13. Refer all servicing to qualified service personnel. Servicing is required when the apparatus has been damaged in any way, i.e. the power-supply cord or plug is damaged, liquid has been spilled or objects have fallen into the apparatus, the apparatus has been exposed to rain or moisture, it does not operate normally or has been dropped.
14. To reduce the risk of fire or electric shocks, do not expose this device to rain or moisture.
15. The Shock Hazard Marking and Associated Graphical Symbol is provided on the rear of unit.
16. The power outlet should be close to the radio to allow an easy disconnection from the mains in case of an emergency.
17. In case of outdoor use during rainy or dampy conditions, please operate the radio with batteries only to avoid electric shocks.
18. This apparatus is provided with protection against splashing water and dust ingress (IPX4).
19. The batteries shall not be exposed to excessive heat such as sunshine, fire or the like.
20. To avoid possible hearing damage, do not listen at high volume levels for long periods. 

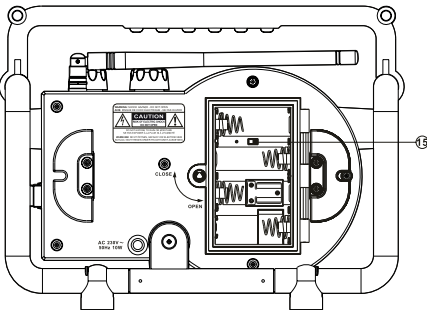
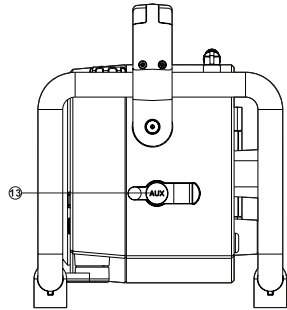
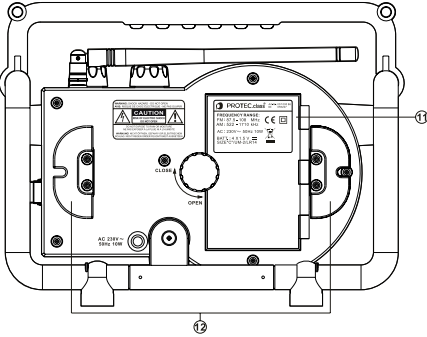
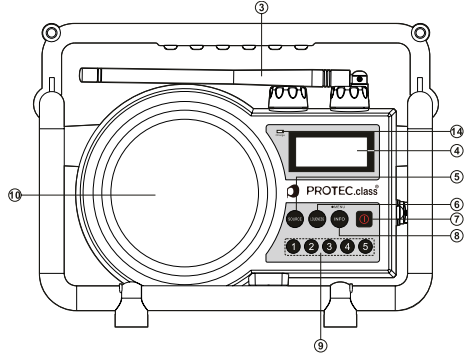
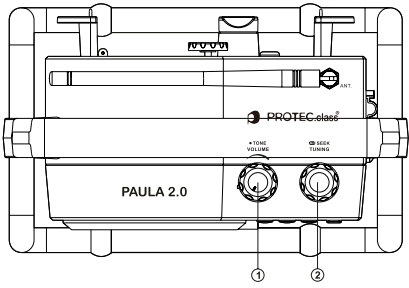

Control

- ① Volume control/Tone control
- ② Tuning control/Auto-tune control
- ③ FM rubber antenna
- ④ LCD display
- ⑤ Source button
- ⑥ Loudness button
- ⑦ Power button
- ⑧ Info button/Menu button
- ⑨ Preset buttons
- ⑩ Speaker
- ⑪ Battery compartment
- ⑫ AC cord storage
- ⑬ Aux-in socket
- ⑭ Battery charging indicator LED
- ⑮ NiMH/Alkaline switch

GB

LCD Display

- A AM/FM band indicator
- B RDS indicator
- C Loudness indicator
- D Low battery indicator
- E Text display

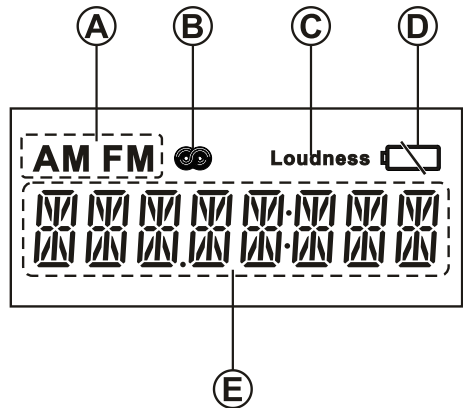

Power the radio

1. Battery operation

To install the batteries, please turn the battery cover fixture anti-clockwise to open it.

Note:

Before you insert batteries, if you use non-rechargeable batteries, make sure the Charger/Batteries switch located inside the battery compartment is switched to Batteries position. If you use rechargeable batteries, make sure to switch Charger/Batteries switch to Charger position.

Insert 4 X C size (UM-2) batteries into the compartment. Insert the batteries in accordance with the diagram shown. Close the battery cover and fasten the fixture by turning clockwise.

If the radio is not used for a longer period of time, it is recommended to remove the batteries from the radio.

Reduced power, distortion, a "stuttering sound" or a flashing low battery sign () on the display are signs that the batteries need to be replaced or charged.

When playing on (rechargeable) batteries the output power is less than when playing on AC mains power. Because of this the sound can be distorted at higher volume settings.

1.

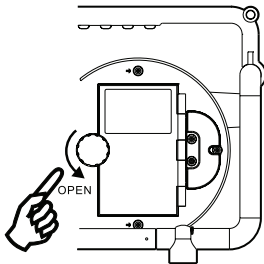

2.

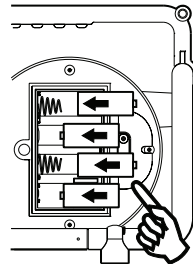

3.

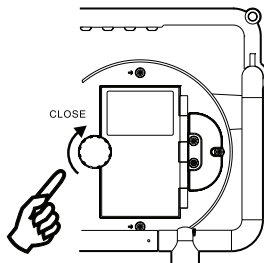

CHARGING BATTERIES

Make sure the radio is switched off and connected to the mains. When the battery charge LED flashes in green, the batteries are charged. Batteries will be fully charged in around 4-5 hours. The battery charge indicator LED shows steady green light when the battery charging process is finished.

Note:

Duration for charging your batteries can vary according to the mAh capacity of the batteries. Higher mAh batteries require longer charging time.

GB

Important:

Under some conditions the charging LED indicator may switch off after flashing briefly. This may happen if the batteries are freshly charged or if the radio detects that you may be attempting to recharge alkaline batteries or you mixed different types of capacities of rechargeable batteries. In these cases the charging will be stopped.

IMPORTANT INFORMATION ON CHARGING AND USING RECHARGEABLE BATTERIES

1. Recharge your batteries at least every 2 months.
2. Make sure the Battery Select switch next to the the battery compartment is set to the "CHARGER" position.
3. Put the batteries in the compartment whilst paying attention to the correct polarity of the batteries (+ and -).
4. First use: Charge new batteries in one continuous, uninterrupted, loading process until they are full. The first charge may take longer than usual.
5. New batteries will only reach their full capacity after some time of use (several charge–discharge cycles).
6. Leave the complete set of batteries inside the radio and do not use the batteries or a few of them for other purposes. Otherwise you might use differently charged batteries together. This can seriously damage the batteries and your radio when recharged.
7. It is advised to only charge batteries at room temperatures between 5 degrees C–35 degrees C. In lower or higher temperatures full charging cannot be achieved.
8. Depending on the capacity of the batteries, charging from "empty" to "full" can take several hours, even up to 5 hours or more.
9. Do not charge batteries when the radio is hot or exposed to heat or heat sources.
10. It is advised to clean the metal contacts of the batteries and of the contacts inside the radio with a contact-spray from time to time.
11. Do not use a mix of old and new batteries.
12. Do not use a mix of rechargeable and non-rechargeable batteries.
13. Do not use a mix of full and empty rechargeable batteries.
14. Do not use batteries with a different mAh capacity.
15. Do not use damaged, deformed or leaking batteries.
16. Battery level indication is an approximate indication only and can vary with battery type used.
17. Batteries can become hot during charging.
18. In cold conditions the capacity of batteries will be much lower than when used at normal room temperature
19. Batteries, as being consumables, do not fall under the warranty conditions of the radio.
20. Batteries should not be incinerated or disposed and with household waste.

2. AC operation

Before you plug the AC cord into the AC socket, be sure the voltage is correct. If you have batteries in the radio and use the AC power cord, the batteries will automatically be disconnected. AC cable hook is designed to store the cord when the radio is not in use.

Setting the clock time

Setting the clock automatically-Radio Data System (RDS)

When you set the clock time using the RDS function, your radio will synchronize its clock time whenever it is tuned to a radio station using RDS with CT signals.

1. When tuning to a station transmitting RDS data, press and hold the Menu button to enter the setting menu.
2. Rotate the Tuning control until "RDS CT" is shown on the display. Press the Tuning control to enter the setting.
3. Rotate the Tuning control until "CT ON" is shown on the display. Press the Tuning control to confirm the selection. The clock time of the radio will be set up automatically according to the RDS data received.
4. If you want to disable the clock time (CT) automatic adjustment function, rotate the Tuning control to select "CT OFF" and press the Tuning control to disable the function. Now the clock time can be set manually. Please follow the steps described in the section of "Setting the clock manually."

GB

Setting the clock manually

1. Clock can be set when the radio is powered on or off.
2. Display will show "--:--" when the batteries are installed or when the radio is connected to the mains for the first time.
3. Press and hold the Menu button to enter the setting menu. Rotate the Tuning control until "TIME SET" shows on the display. Press the Tuning control to enter the setting.
4. Rotate the Tuning control to set the desired hour. Then press the Tuning control to confirm the setting. The minute digit will flash on the display.
5. Rotate the Tuning control to set the desired minute. Then press the Tuning control to confirm the setting. Press the menu button to exit.

12/24 hour clock format

1. Press and hold the Menu button to enter the setting menu. Rotate the Tuning control until 'CLOCK 24H (or 12H)' shows on the display. Press the Tuning control to enter the setting.
2. Rotate the Tuning control to choose between 12 or 24 hour clock format. Press the Tuning control to confirm the setting.

Operating your radio-FM/AM auto-tune

1. Press the Power button to switch on your radio.
2. Press the Source button to select the FM or AM band.
3. Rotate the Tuning control in a clockwise direction. The displayed frequency will increase. Then press the Tuning control to carry out an auto-tune. Your radio will scan up the FM(/AM) band from the currently displayed frequency and will stop scanning when it finds a station of sufficient strength. To scan down in frequency, rotate the Tuning control in an anticlockwise direction first and then press the Tuning control. Your radio will scan down the FM(/AM) band from the currently displayed frequency and will stop scanning when it finds a signal of sufficient strength.
4. After a few seconds the display will update. The display will show the frequency of the signal found.
5. To find other stations press the Tuning control as before. When the end of the waveband is reached, your radio will recommence tuning from the opposite end of the waveband.

Note:

If you think the reception is poor, try repositioning the antenna.

Manual Tuning-FM/AM

1. Press the Power button to turn on the radio.
2. Select the required waveband by pressing the Source button.
3. Rotate the Tuning Control knob will change the frequency in the following increments
FM: 50 or 100 kHz
AM: 9 or 10 kHz

Memory presets stations-FM/AM

There are 5 memory presets for each waveband.

1. Press the Power button to turn on the radio.
2. Tune to required station by pressing the Source button and the Tuning control.
3. Press and hold down the required preset until the preset number stops flashing and the radio beeps. The preset number will appear in the display and the station will be stored under chosen preset button.
4. Repeat this procedure for the remaining presets.
5. Stations stored in preset memories can be overwritten by following above procedures.

Recall stations from preset memories-FM/AM

1. Press the Power button to turn on the radio.
2. Select the required waveband.
3. Momentarily press the required Preset button, the preset number and station frequency will appear in the display.

Display modes-FM

Radio Data System (RDS) is a system in which inaudible digital information is transmitted in addition to the normal FM radio programme.

RDS offers several useful features. The following are available on your radio:

1. Press the Info button to cycle through the various modes.
 - a. Frequency Displays the frequency of the station being listened to.
 - b. Station name Displays the name of the station being listened to.
 - c. Programme Type Displays the type of station being listened to e.g. Pop, Classic, News, etc.
 - d. Radio text Displays radio text message such as, new item etc.
 - e. Signal strength Displays a graph showing the signal strength for the station being received.
 - f. Time Displays the current time.

Note:

If there is no RDS data available (or if the signal is too weak), all display option will revert back to the frequency display after 10 seconds. If RDS information of station name is available, on the other hand, all display option will return to the station name display.

GB

Bandwidth narrowing-AM

In order to obtain better reception of weaker AM stations, your radio has a function to narrow the AM bandwidth to reduce high frequency noise.

1. Press and hold the Menu button to enter the setting menu.
2. Rotate the Tuning control until "AM B.W." is shown on the display. Press the Tuning control to enter the setting.
3. Rotate the Tuning control to select "WIDE", "NORMAL" or "NARROW", then press the Tuning control to confirm the setting.

Setting tuning step-FM/AM

1. Press and hold the Menu button to enter the menu setting.
2. Rotate the Tuning control until "FACTORY" shows on the display. Press the Tuning control to enter the setting menu.
3. Rotate the Tuning control until 'FM X K' or 'AM X K' shows on the display. Press the Tuning control to enter the setting.
4. Rotate the Tuning control to choose the desired FM tuning step (50 kHz or 100 kHz) or AM tuning step (9 kHz or 10 kHz). Press the Tuning control to confirm the setting.

Note:

Re-setting the AM tuning step will erase all the preset AM stations.

Soft Mute (S-MUTE)

Soft Mute is to reduce background noise during weak signal, however it will also reduce radio reception. The initial setting for Soft Mute is ON. Soft Mute can be set either radio is on or off.

1. Press and hold the Menu button to enter the setting menu.
2. Rotate the Tuning control until "SOFTMUTE" is shown on the display. Press the Tuning control to enter the setting.
3. Rotate the Tuning control to select "ON" or "OFF", then press the Tuning control to confirm the setting.

Treble/Bass control

You may set up a custom treble and bass as following.

1. Press and hold the Tone control until "TREBLE" appears on the display.
2. Rotate the Tone control to adjust the treble level (between -5 and +5). The sound will change as you adjust the level. Press the Tone control to confirm the setting. Now you can adjust Bass control.
3. Rotate the Tone control until the desired bass level (between -5 and +5) is displayed. The sound will change as you adjust the level. Press the Tone control to confirm the setting.

Loudness

The Loudness function enables to get compensation on low and high frequency. The effect will be more audible when the radio is in a lower volume level (Dynamic Loudness).

1. Press the Loudness button to turn on the loudness function. In the display the "Loudness" indicator will be shown.
2. To turn off the loudness function, press the Loudness button again. The "Loudness" indicator will not be shown anymore.

Auxiliary input socket

A 3.5mm Auxiliary Input socket is provided on the right side of your radio to permit an audio signal to be fed into the unit from an external audio device such as iPod, MP3 or CD player.

1. Repeatedly press and release the Source button until "AUX IN" is shown on the display.
2. Connect an external audio source (for example, iPod, MP3 or CD player) to the Auxiliary Input socket.
3. Adjust the volume setting on your iPod, MP3 or CD player to ensure an adequate signal level from the player, and then rotate the Volume control on the radio as needed for comfortable listening.

Note:

Never use the Aux-In socket in rainy or dampy conditions to prevent moist entering the radio. Always keep the rubber cover on the side well closed under these conditions.

Factory reset

If you wish to completely reset your radio to its initial state this may be performed by following this procedure.

1. Press and hold the Menu button to enter the setting.
2. Rotate the Tuning control until 'FACTORY' shows on the display. Press the Tuning control to enter the setting menu.
3. Rotate the Tuning control until "RESET" shows on the display. Press the Tuning control to enter the setting menu.
4. Rotate the Tuning control to select 'YES' and press the Tuning control to confirm the setting. A full reset will be performed. Presets will be erased. All the setting will be set to their default values. If you do not wish to carry out a system reset, select 'No' and then press the Tuning control. The display will revert back to the previous display.

In case of malfunction due to electrostatic discharge, reset the product using the above procedure. In some circumstances it may be necessary to disconnect and then reconnect the mains power in order to resume normal operation.

GB

Software version

The software version cannot be altered and is just for your reference.

1. Press and hold the Menu button to enter the setting
2. Rotate the Tuning control until "FACTORY" shows on the display. Press the Tuning control to enter the setting menu.
3. Rotate the Tuning control until 'P X' (e.g.P01) appears. Current software version is shown on the display.
4. Press and release the Menu button to exit the software version display.

Backlight timeout

Your radio allows you to adjust the length of time that the backlight stays on when you are not operating your device.

This feature can be adjusted when the radio is on or off.

1. Press and hold the Menu button to enter the setting
2. Rotate the Tuning control until "LIGHT" shows on the display. Press the Tuning control to enter the setting.
3. Rotate the Tuning control to select your desired backlight timeout option (10 seconds/20 seconds/30 seconds/remain backlight ON), then press the Tuning control to confirm the setting.

Note:

If you select backlight ON, the display backlight will remain illuminated when the radio is turned on, but when the radio is switched off, the backlight will dim after 30 seconds.

WARRANTY

This radio has a 2 year limited warranty.

WARNING ! Warranty becomes void if the cabinet of the radio has been opened or any modifications or alterations to the radio have been made !

The terms of the warranty of this radio do not cover the following:

- Damage caused by misuse, abuse, neglect, alterations, accidents or unauthorized repair.
- Normal wear and tear.
- Batteries

Never open the housing of the device. The manufacturer will not accept any liability for damage resulting from improper handling. The rating label is located on the back of the device.

Specifications

Frequency Coverage:

FM 87.50–108 MHz
AM (MW) 520–1710 kHz (10 kHz) (For North America)
522–1710 kHz (9 kHz)

AC Power:

AC 230V/50Hz/10W (Europe)

GB

Batteries:

4xC Size (UM-2) (recommend to use 4000 mAh)

Output Power:

2 Watt 10% T.H.D. @ 100 Hz @ DC battery 6V
4.5 Watt 10% T.H.D. @ 100 Hz @ AC 230V

The company reserves the right to amend the specification without notice.



If at any time in the future you wish to dispose this product please note that: electrical products should not be disposed with other household waste. Please recycle where facilities exist. Check with your Local Authority or retailer for recycling advice. (Waste Electrical and Electronic Equipment Directive)