

Magnetfeld-Sensor für Pneumatikzylinder BIM-NST-AN6X-H1141

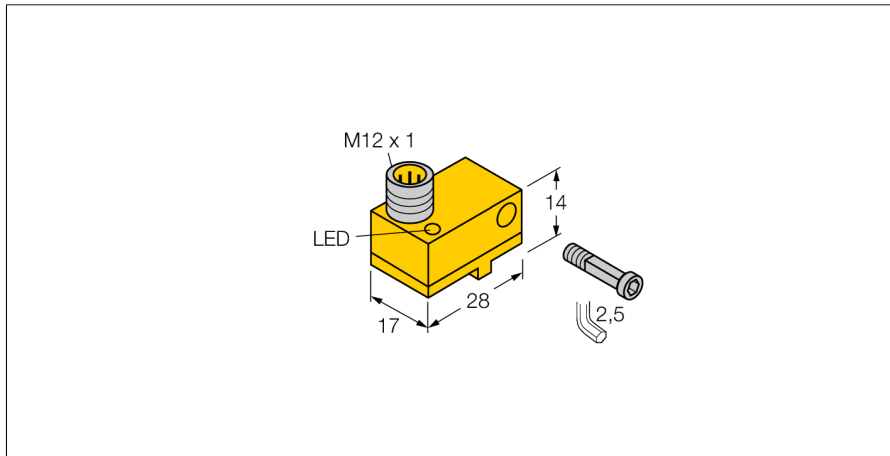

- Kunststoff, PA12-GF30
- magnet-induktiver Sensor
- DC 3-Draht, 10...30 VDC
- Schließer, NPN-Ausgang
- Steckverbinder, M12 x 1

Anschlussbild

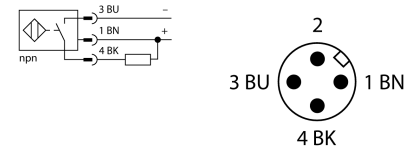

Funktionsprinzip









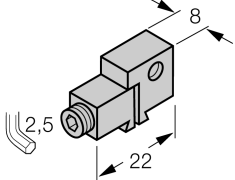

Magnetfeld-Sensoren werden durch Magnetfelder betätigt und insbesondere zur Erfassung der Kolbenposition in Pneumatikzylindern eingesetzt. Da Magnetfelder nichtmagnetisierbare Metalle durchdringen können, ist es möglich, mit dem Sensor einen am Kolben angebrachten Dauermagneten durch die Aluminium-Zylinderwand hindurch zu detektieren.

Typenbezeichnung	BIM-NST-AN6X-H1141
Ident-Nr.	4685500
Überfahrgeschwindigkeit	≤ 10 m/s
Wiederholgenauigkeit	≤ ± 0.1 mm
Temperaturdrift	≤ 0.1 mm
Hysterese	≤ 1 mm
Umgebungstemperatur	-25...+70 °C
Betriebsspannung	10...30 VDC
Restwelligkeit	≤ 10 % U _{ss}
DC Bemessungsbetriebsstrom	≤ 200 mA
Leerlaufstrom I ₀	≤ 15 mA
Reststrom	≤ 0.1 mA
Isolationsprüfspannung	≤ 0.5 kV
Kurzschlusschutz	ja/ taktend
Spannungsfall bei I ₀	≤ 1.8 V
Drahtbruchsicherheit / Verpolungsschutz	ja/ vollständig
Ausgangsfunktion	Dreidraht, Schließer, NPN
Schaltfrequenz	1 kHz
Bauform	Quader, NST
Abmessungen	28 x 17 x 14 mm
Gehäusewerkstoff	Kunststoff, PA12-GF30
Material aktive Fläche	Kunststoff, PA12-GF30
Elektrischer Anschluss	Steckverbinder, M12 x 1
Vibrationsfestigkeit	55 Hz (1 mm)
Schockfestigkeit	30 g (11 ms)
Schutzart	IP67
MTTF	2283 Jahre nach SN 29500 (Ed. 99) 40 °C
Menge in der Verpackung	1
Montage auf folgende Profile	.
Zylinderbauform	
Schaltzustandsanzeige	LED, gelb
Im Lieferumfang enthalten	1 x Schraube M3x20, 1 x Zugbolzen, 1 x Federring

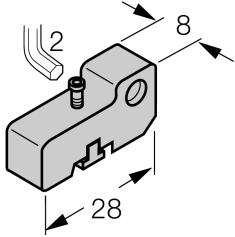
**Magnetfeld-Sensor
für Pneumatikzylinder
BIM-NST-AN6X-H1141**

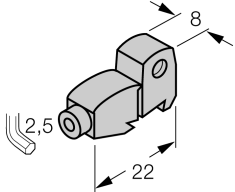
**Magnetfeld-Sensor
für Pneumatikzylinder
BIM-NST-AN6X-H1141**

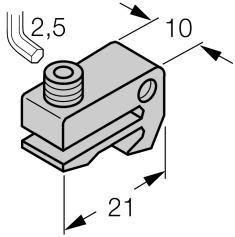
Zubehör

Typ	Ident-Nr.		Maßbild
KLN3	6970504	Montage auf  Schwalbenschwanznutzylinder oder  T-Nut-Zylinder; Klemmbreite 5,2...13,5 mm; Werkstoff: Aluminium eloxiert	
KLN-SMC	6970503	Montage auf  SMC-Zylinder; Klemmbreite 4 mm; Werkstoff: Aluminium eloxiert	
KLF1	6970401	Montage auf  ausenliegender Schwalbenschwanzführung; für alle Zylinder Durchmesser, Werkstoff: Aluminium eloxiert	
KLF2	6970402	Montage auf  ausenliegender Schwalbenschwanzführung (IMI Norgrem); für alle Zylinder Durchmesser, Werkstoff: Aluminium eloxiert	
SMC-325	A3106	Montage auf  SMC-Zylinder; Klemmbreite 4 mm; Werkstoff: Aluminium eloxiert	