

# Magnetfeld-Sensor für Pneumatikzylinder BIM-KST-AP6X

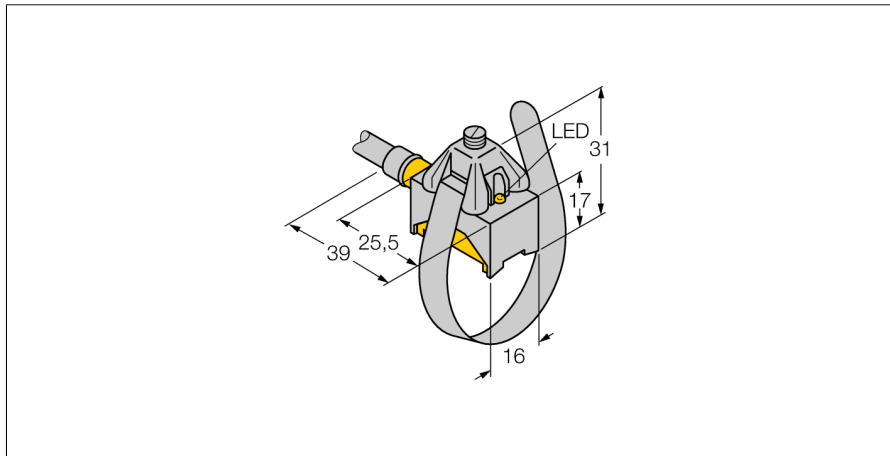

- quaderförmig, Höhe 17 mm
- aktive Fläche vorne
- Metall/Kunststoff, GD-Zn/Al/PA12-GF30
- magnet-induktiver Sensor
- DC 3-Draht, 10...30 VDC
- Schließer, PNP-Ausgang
- Kabelanschluss

### Anschlussbild

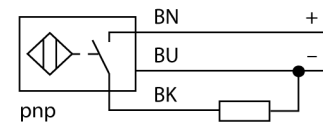

### Funktionsprinzip







Magnetfeld-Sensoren werden durch Magnetfelder betätigt und insbesondere zur Erfassung der Kolbenposition in Pneumatikzylindern eingesetzt. Da Magnetfelder nichtmagnetisierbare Metalle durchdringen können, ist es möglich, mit dem Sensor einen am Kolben angebrachten Dauermagneten durch die Aluminium-Zylinderwand hindurch zu detektieren.

<b>Typenbezeichnung</b>	BIM-KST-AP6X
Ident-Nr.	46740
<b>Überfahrgeschwindigkeit</b>	≤ 10 m/s
Wiederholgenauigkeit	≤ ± 0.1 mm
Temperaturdrift	≤ 0.1 mm
Hysterese	≤ 1 mm
Umgebungstemperatur	-25...+70 °C
<b>Betriebsspannung</b>	10...30 VDC
Restwelligkeit	≤ 10 % U <sub>s</sub>
DC Bemessungsbetriebsstrom	≤ 200 mA
Leerlaufstrom I <sub>0</sub>	≤ 15 mA
Reststrom	≤ 0.1 mA
Isolationsprüfspannung	≤ 0.5 kV
Kurzschlusschutz	ja/ taktend
Spannungsfall bei I <sub>0</sub>	≤ 1.8 V
Drahtbruchsicherheit / Verpolungsschutz	ja/ vollständig
Ausgangsfunktion	Dreidraht, Schließer, PNP
Schaltfrequenz	1 kHz
<b>Bauform</b>	Quader, KST
Abmessungen	37 x 16 x 17 mm
Gehäusewerkstoff	Metall/Kunststoff, GD-ZN/Al/PA12-GF30
Material aktive Fläche	Kunststoff, PA12-GF30
Elektrischer Anschluss	Kabel
Kabelqualität	4 mm, Grau, LifYY, PVC, 2
Kabelquerschnitt	3x 0.25 mm <sup>2</sup>
Vibrationsfestigkeit	55 Hz (1 mm)
Schockfestigkeit	30 g (11 ms)
Schutzart	IP67
MTTF	2283 Jahre nach SN 29500 (Ed. 99) 40 °C
Menge in der Verpackung	1
Montage auf folgende Profile	.
Zylinderbauform	○
<b>Schaltzustandsanzeige</b>	LED, gelb
Im Lieferumfang enthalten	KST-SE, KST-MG, KST-SB170, KST-SB335

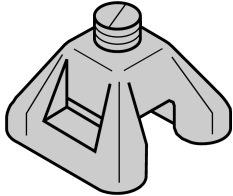
**Magnetfeld-Sensor  
für Pneumatikzylinder  
BIM-KST-AP6X**

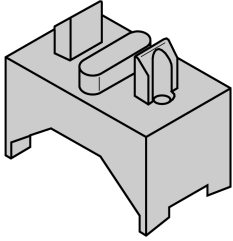
**Magnetfeld-Sensor  
für Pneumatikzylinder  
BIM-KST-AP6X**

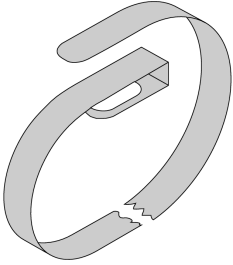
**Zubehör**

Typ	Ident-Nr.		Maßbild
KST-SE	46736	Montage auf  Rundzylinder; Spannelement; Werkstoff: Metall GD-Zn	
KST-MG	46735	Montage auf  Rundzylinder; Metallgehäuse; Werkstoff: Metall GD-Zn	
KST-SB170	46737	Montage auf  Rundzylinder; Zylinderdurchmesser 8..25 mm; Werkstoff: Metall A2 1.4301 (AISI 304)	
KST-SB335	46738	Montage auf  Rundzylinder; Zylinderdurchmesser 8..80 mm; Werkstoff: Metall A2 1.4301 (AISI 304)	